

ARCAM

Handbook

Manuel

Handbuch

Handleiding

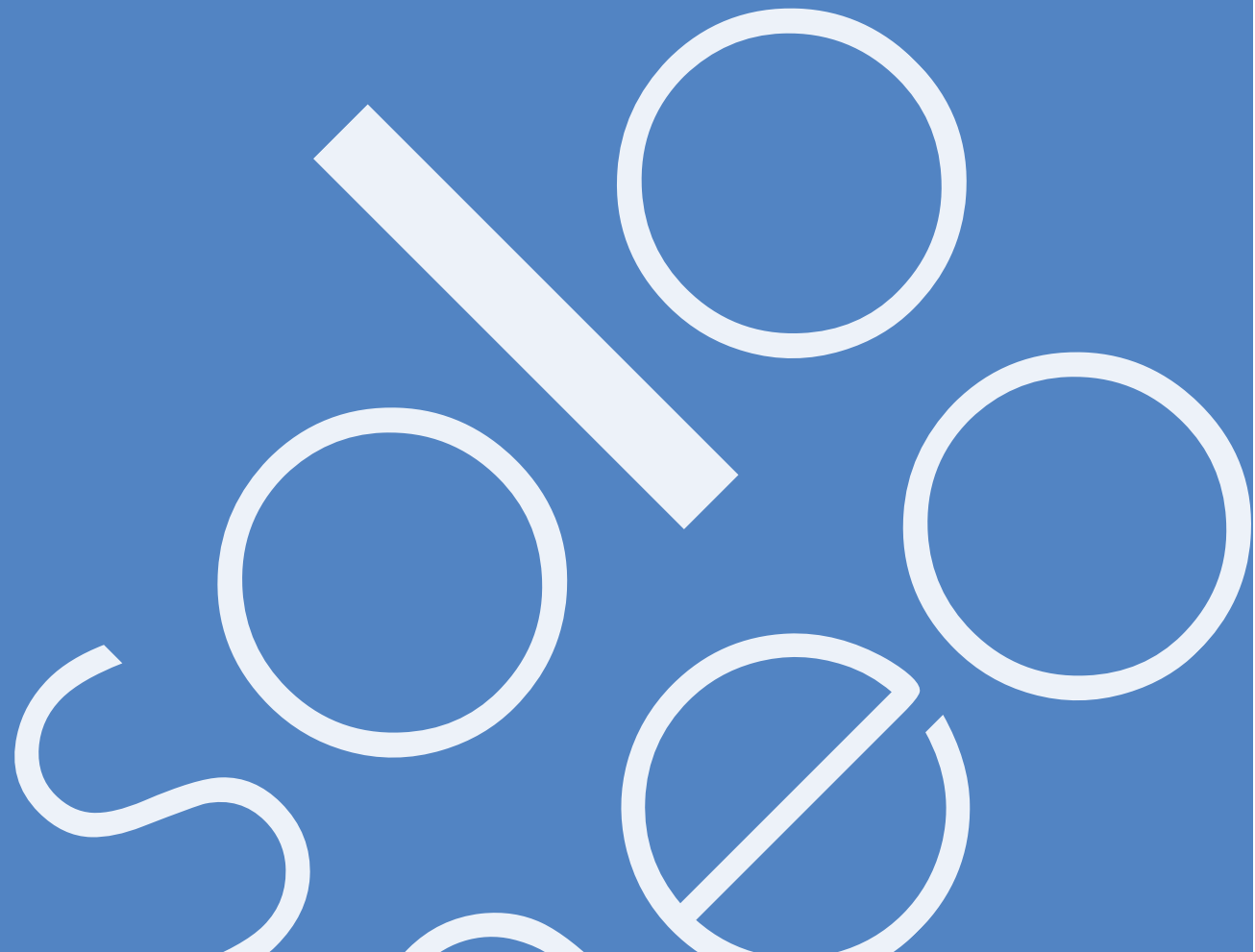

safety guidelines



CAUTION

RISK OF ELECTRIC SHOCK DO NOT OPEN

ATTENTION

RISQUE DE CHOC ELECTRIQUE NE PAS OUVRIR



CAUTION: To reduce the risk of electric shock, do not remove cover (or back). No user serviceable parts inside. Refer servicing to qualified service personnel.

WARNING: To reduce the risk of fire or electric shock, do not expose this apparatus to rain or moisture.



The lightning flash with an arrowhead symbol within an equilateral triangle, is intended to alert the user to the presence of uninsulated 'dangerous voltage' within the product's enclosure that may be of sufficient magnitude to constitute a risk of electric shock to persons.



The exclamation point within an equilateral triangle is intended to alert the user to the presence of important operating and maintenance (servicing) instructions in the literature accompanying the product.

CAUTION: In Canada and the USA, to prevent electric shock, match the wide blade of the plug to the wide slot in the socket and insert the plug fully into the socket.

Warning

Mains plug/appliance coupler is used to disconnect device and it shall remain readily operable.

CLASS I construction shall be connected to a MAINS socket outlet with a protective earthing connection.

Do not defeat the safety purpose of the polarized or grounding-type plug. A polarized plug has two blades with one wider than the other. A grounding type plug has two blades and a third grounding prong. The wide blade or the third prong are provided for your safety. If the provided plug does not fit into your outlet, consult an electrician for replacement of the obsolete outlet.

Many of these items are common sense precautions but, for your own safety and to ensure that you do not damage the unit, you must read them.

Important safety instructions

This product is designed and manufactured to meet strict quality and safety standards. However, you should be aware of the following installation and operation precautions.

1. Follow all instructions

You should read all the safety and operating instructions before operating this equipment. Retain this handbook for future reference and adhere to all warnings in the handbook or on the equipment.

2. Water and moisture

The presence of electricity near water can be dangerous. Do not use the equipment near water – for example next to a bathtub, washbowl, kitchen sink, in a wet basement or near a swimming pool, etc.

3. Object or liquid entry

Take care that objects do not fall and liquids are not spilled into the enclosure through any openings. Liquid-filled objects such as vases should not be placed on the equipment.

4. Lifting and placing the equipment

This amplifier weighs 7.9kg, so take care when lifting or moving this unit.

Only use a rack or shelf that is stable and strong

5. Ventilation

Do not place the equipment on a bed, sofa, rug or similar soft surface, or in an enclosed bookcase or cabinet, since ventilation may be impeded.

Keep a minimum of 5cm (2 inches) clear around the apparatus to allow sufficient passage of air.

6. Heat

Locate the equipment away from naked flames or heat-producing appliances such as radiators, stoves or other appliances that produce heat.

7. Climate

The equipment has been designed for use in moderate climates and in domestic situations. Unplug this equipment during lightning storms to prevent possible damage from a strike or mains surge.

8. Cleaning

Unplug the unit from the mains supply before cleaning.

The case should normally only require a wipe with a soft, lint-free cloth. Do not use chemical solvents for cleaning.

We do not advise the use of furniture cleaning sprays or polishes as they can cause permanent white marks.

10. Power sources

Only connect the equipment to a power supply of the type described in the operating instructions or as marked on the equipment.

The primary method of isolating the equipment from the mains supply is to remove the mains plug. The equipment must be installed in a manner that makes disconnection possible.

11. Power-cord protection

Power supply cords should be routed so that they are not likely to be walked on or pinched by items placed upon or against them. Pay particular attention to the point where they exit from the equipment.

12. Non-use periods

If the equipment is not being used for an extended period, we recommend that you unplug the power cord of the equipment from the outlet, to save power.

13. Abnormal smell

If an abnormal smell or smoke is detected from the equipment, turn the power off immediately and unplug the equipment from the wall outlet. Contact your dealer and do not reconnect the equipment.

14. Servicing

15. Damage requiring service

The equipment should be serviced by qualified service personnel when:

- the power-supply cord or the plug has been damaged, or
- objects have fallen, or liquid has spilled into the equipment, or
- the equipment has been exposed to rain, or
- the equipment does not appear to operate normally or exhibits a marked change in performance, or
- the equipment has been dropped or the enclosure damaged.

Safety compliance

This equipment has been designed to meet the IEC/EN 60065 international electrical safety standard.

This device complies with Part 15 of the FCC Rules. Operation is subject to the following two conditions: (1) This device may not cause harmful interference, and (2) this device must accept any interference received, including interference that may cause undesired operation.



welcome...

... and thank you for purchasing the Arcam Solo Neo music system.

Arcam has been producing high-quality audio components for nearly thirty years. During that time we have amassed a wealth of knowledge on both the design and construction of audio components in order to give the best sound performance for the price. The design of Solo Neo is a distillation of this knowledge into an easy-to-use package that is intended to give you years of listening enjoyment while taking just a few minutes to learn how to use.

This handbook is intended to give you a detailed guide to using the Solo Neo music system. It starts by giving advice on installation, moves on to describe how to use the product and finishes with additional information on the more advanced features. Use the contents list shown on the right to guide you to the section of interest.

We hope that your Solo Neo music system will give you years of trouble-free operation. In the unlikely event of any fault, or if you simply require further information about Arcam products, our network of dealers will be happy to help you. Further information can be found on the Arcam website at www.arcam.co.uk.

The Solo Neo development team

Contents

safety guidelines.....	2
welcome.....	3
installation guidelines	4
making music.....	8
remote control.....	14
Setup Menu	15
Network Setup Wizard.....	19
technical specification.....	20
product guarantee.....	21

Safety

Safety instructions are set out on page 2 of this handbook.

Many of these items are common sense precautions but, for your own safety and to ensure that you do not damage the unit, you must read them.

installation guidelines

General guidelines

Positioning the unit

- Place Solo Neo on a level, firm surface, avoiding direct sunlight and sources of heat or damp.
- Do not place Solo Neo on top of a power amplifier or other source of heat.
- Do not place Solo Neo in an enclosed space such as a bookcase or closed cabinet unless there is good provision for ventilation. Solo is designed to run warm during normal operation.
- Do not place any other component or item on top of Solo Neo as this may obstruct airflow around the heat-sink, causing Solo Neo to run hot. (The unit placed on top of Solo Neo would become hot, too.)
- Make sure the remote-control receiver in the centre of the front panel display is unobstructed, otherwise this will impair the use of the remote-control. If line-of-sight is impractical, a remote-control repeater can be used with the rear panel connector (see page 5).
- Do not place your record deck on top of this unit. Record decks are very sensitive to the noise generated by mains power supplies which will be heard as a background 'hum' if the record deck is too close.

Interconnect cables

We recommend the use of high-quality screened cables, since inferior-quality cables will degrade the overall quality of your system. Use only cables that are designed for the particular application as other cables will have different impedance characteristics that will degrade the performance of your system (for example, do not use cabling intended for video use to carry audio signals). All cables should be kept as short as is practically possible.

It is good practice when connecting your equipment to make sure that the mains power-supply cabling is kept as far away as possible from your audio cables. Failure to do so may result in unwanted noise in the audio signals.

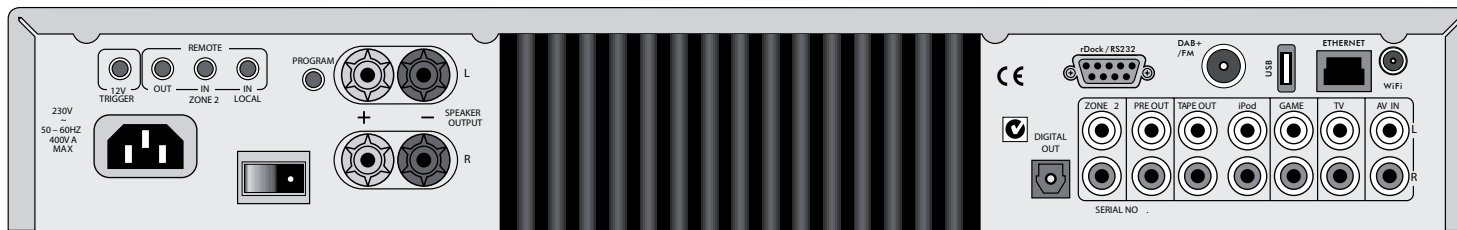

Power

Solo Neo is supplied with a moulded mains plug already fitted to the lead. Check that the plug supplied fits your supply – should you require a new mains lead, please contact your Arcam dealer.

Push the IEC (kettle-style) plug end of the power cable into the socket on the back of Solo Neo, making sure that it is pushed in firmly. Put the plug on the other end of the cable into your power supply socket and, if necessary, switch the socket on.

Solo Neo is fitted with a power switch on the rear of the product, next to the power inlet. To use Solo Neo, make sure that this is switched on.

Solo Neo is fitted with a transformer designed to accept the mains voltage in the region that the product was shipped to. If your mains supply voltage does not match this specification (as shown on the rear panel), you wish to take the unit to a region with a different main voltage, or the mains plug is incorrect, please consult your Arcam dealer.

This product *must* be earthed.

Speakers

Solo Neo is designed to drive a single pair of speakers, rated between 4 and 8 ohms, and is fitted with speaker terminals that can accept either spade terminals or bare wires.

To connect the left speaker, unscrew the terminals on the back of Solo Neo labelled L, insert the speaker wire (or spade) and screw the terminals back up. Make sure that the red (positive/+) terminal of the speaker is connected to the red terminal on Solo Neo and the black (negative/-) terminal of the speaker is connected to the black terminal on Solo Neo. Repeat the above to connect the right speaker to the terminals labelled R.

It is important that no stray strands of wire from these connections are allowed to touch another cable or the product casing. Failure to ensure this can cause a short circuit, and damage to your Solo Neo.

Do not over-tighten the loudspeaker terminals, or use a wrench, pliers, etc., as this could cause damage to the terminals which will not be covered under warranty.

See page 6 for tips on speaker positioning.

Radio aerial and Wi-fi antenna

Solo Neo is fitted with a combined FM/DAB (digital radio) receiver module. In order to use the radio, you must connect an aerial to the unit – a suitable aerial is supplied as an accessory.

The FM/DAB aerial connector is an F-type (screw) connector. The aerial should be connected to this input by pushing the pin into the hole in the centre of the connector, then screwing the sleeve onto the outside.

To use the supplied 'T' shaped wire aerial, mount it as high up as possible on a wall with the elements positioned vertically. If accessible, try each usable wall of the room to see which gives the best reception. Use tacks or adhesive tape to secure the aerial to the wall, but ensure that tacks do not come into contact with the internal wire of the aerial.

For optimal reception, the use of a roof-mounted (external) aerial is recommended (see page 7).

A socket is provided for the supplied Wi-fi antenna. Fit this if you wish to use Solo Neo with your wireless computer network for Internet radio and network streaming functions. Note: equipment cabinets can block wireless signals. Do not use a cabinet if you experience problems with wireless reception.

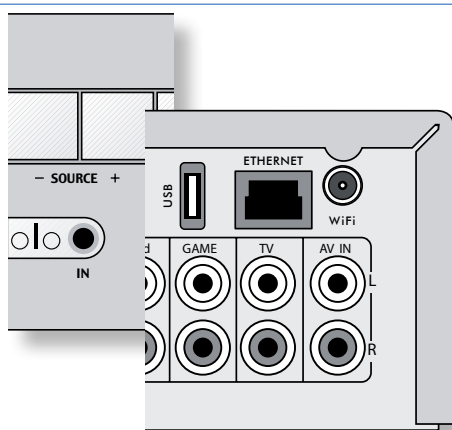

Audio inputs

Solo Neo provides four audio inputs and a tape loop, allowing connection of other audio sources, (games console, TV, DVD player, etc.). Three of these inputs, together with the tape loop, are on the rear panel, with one on the front of Solo Neo. The labels above the inputs give suggested uses, but all four inputs have the same characteristics (all are line-level inputs) and any suitable device may be connected to any input. (Note, however, that the name of the input shown on the front-panel display cannot be changed.)

To connect a device to an input on the rear of Solo Neo, use a stereo phono cable of a suitable length; for connection to the front-panel, the cable must terminate in a stereo 3.5mm jack plug. Connect the audio output of the device to one of the inputs of Solo Neo, making sure that the plugs are pushed in firmly. We advise you to use high-quality interconnect cables wherever possible to ensure the best possible sound quality.

Connecting a tape deck

If the iPod input is not required for use with an Arcam rDock, it can be used as a tape input for tape playback.

Note that the **TAPE** output is muted when Tape/iPod is selected as the music source.

Connecting a record deck

Solo Neo is not fitted with a phono pre-amplifier. If you wish to connect a record deck to Solo Neo, then you will need an external pre-amplifier. Please contact your dealer for further information and recommendations on the best option for you.

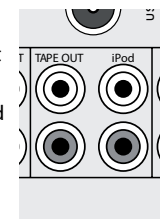

Audio outputs

TAPE OUT: This output is taken before the volume control, i.e., the source being listened to is routed directly to this output. If you wish, this output may be connected to a cassette recorder (or other recording device). Under no circumstances should this output be connected to a power amplifier. Note that this output is muted when the source is set to iPod/tape, to prevent feedback loops.

PRE OUT: To improve the sound quality still further, or if you require more than the 50W/channel that Solo Neo offers, an external power amp. or subwoofer can be connected. For a power amplifier, connect these sockets to the input sockets of your power amp., then connect your speakers to its speaker terminals.

ZONE 2 OUT: This is the output to be used for a second room system. It should be connected to the amplifier in the second room. The output level varies with the volume control for the second room.

DIGITAL OUT: This carries the digital output from the CD, DAB, FM, NET and USB stages of Solo Neo, and can be used for making digital recordings using compatible recording devices (such as MiniDisc). When a CD is being played, this output carries a signal with a sample rate of 44.1kHz; with DAB/FM radio, USB and Network sources the signal sample rate is 48kHz.

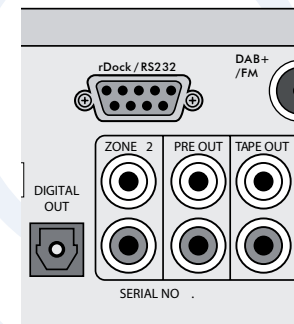

Listening with headphones

The front-panel of Solo Neo has a socket allowing the connection of headphones. To use headphones with Solo Neo, plug the headphones into the socket on the left hand side of the front panel. When headphones are plugged into the headphones socket the main speaker output and the pre-amp. output are muted automatically (Zone 2 output remains

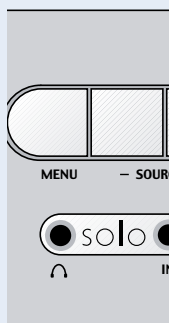

Remote control inputs/outputs and the 12V trigger

These connections are intended for use in multi-room installations. Normally there is no need to make any connections to these sockets. If you would like to make use of these features, however, please download the document 'Solo Neo Remote Control' from our website (www.arcam.co.uk), which includes advice on how to make these connections.

12V TRIGGER – This output provides a 12V signal whenever the unit is switched on (i.e., not off or in stand-by). This signal can be used to switch on automatically power amplifiers (or other compatible equipment) connected to Solo Neo, as they will come on when Solo Neo is activated.

IN LOCAL – This allows remote control signals to be received by Solo Neo if the remote sensor is covered (or otherwise not 'visible' to the remote control). An external sensor is used to receive

OUT – This output carries all signals from the front panel remote control receiver, plus commands received through the two external sensor inputs detailed above ('In Local' and 'In Zone 2'). This can be used to route remote-control commands to other equipment (potentially in different locations). For example, DVD player commands could be received by Solo Neo, then routed to a DVD player in a remote location using this output connector.

RS232 control

Solo Neo is fitted with an RS232 serial connector that allows remote control from a PC, or similar device. In normal use, it is unlikely that this connector will be used. If you wish to experiment with

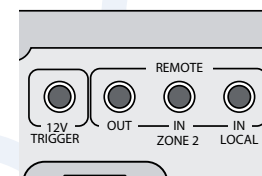

Speaker installation

The advice given here are general guidelines for speaker installation. Refer to the documentation supplied with your speakers for more precise positioning and installation information.

Positioning

As a rough guide, speakers should be placed on rigid stands at about 15–40cms from the rear wall and at least 60cms from any side wall. Speakers should never be placed on the floor (unless they are floor-standing speakers), or in corners.

The final sound will depend on the acoustics of the listening room and experimentation with speaker positioning is very worthwhile. As a starting point, we suggest that the speakers are placed 2–3m apart with their backs 15cms from the rear wall.

Speaker stands

The more firmly a speaker is held, the better it will sound. We recommend the use of rigid metal stands of 40–60cms height. Properly damped types that do not 'ring' when tapped with a pencil (either by virtue of construction, or because they are filled with dry silver sand) will bring out the best in a speaker. Ensure that the stands and/or speakers do not wobble.

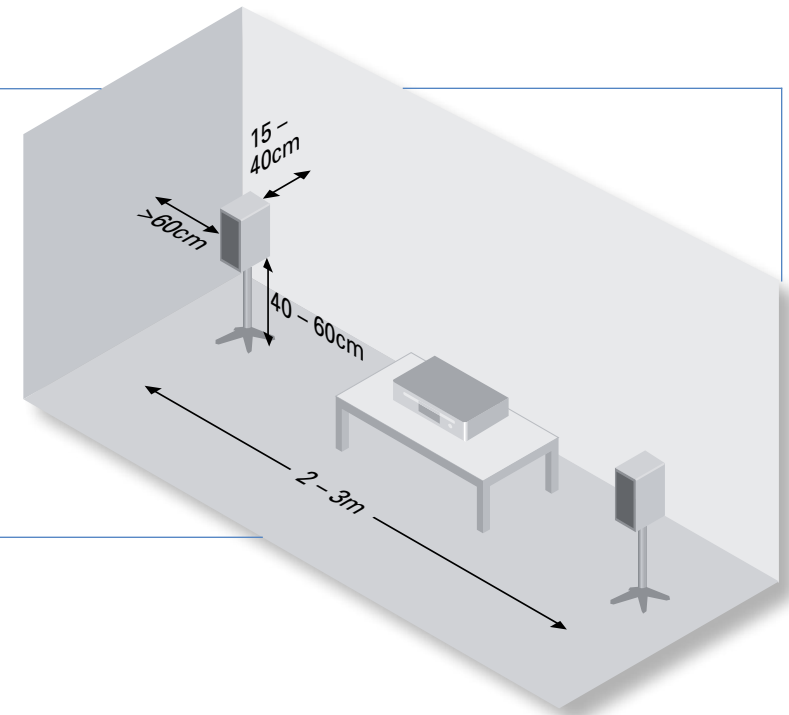

Listening in a second room

Solo Neo provides two independent volume controls, offering you the possibility of listening to the same output in two different rooms of your house. To do this, you will require the following:

- a power amplifier (such as the Arcam P38) and speakers;
- suitable interconnect cables, such as those described above;
- a remote control receiver (optional), available from your Arcam dealer;
- a second Solo Neo remote control (optional), available from your Arcam dealer.

Make the connections as follows:

1. Ensure that all equipment is switched off and disconnected from the mains supply.
2. Connect the outputs of Solo Neo labelled 'Zone 2' to the audio inputs of the power amplifier using the interconnect cables.
3. Connect the speakers to the speaker terminals of the power amp. The speakers should be connected in the same method as described in the panel on page 4, 'Speakers'.
4. Plug the remote receiver from the second room into the connector labelled 'In Zone 2' on the rear of Solo Neo.
5. Reconnect the equipment to the mains supply and switch on. You should be able to hear the output of Solo Neo in through the power amp. and control the volume using the remote control.

Adjusting Zone 2 volume

Press and hold **MENU** on the front panel until 'Z2 Vol' is displayed, then use the volume control to decrease/increase the Zone 2 volume. Press **MENU** again to exit.

Note that the second room is always muted when Solo Neo is switched on – it must be unmuted 'explicitly' when required. This is to avoid unexpected output in the remote location.

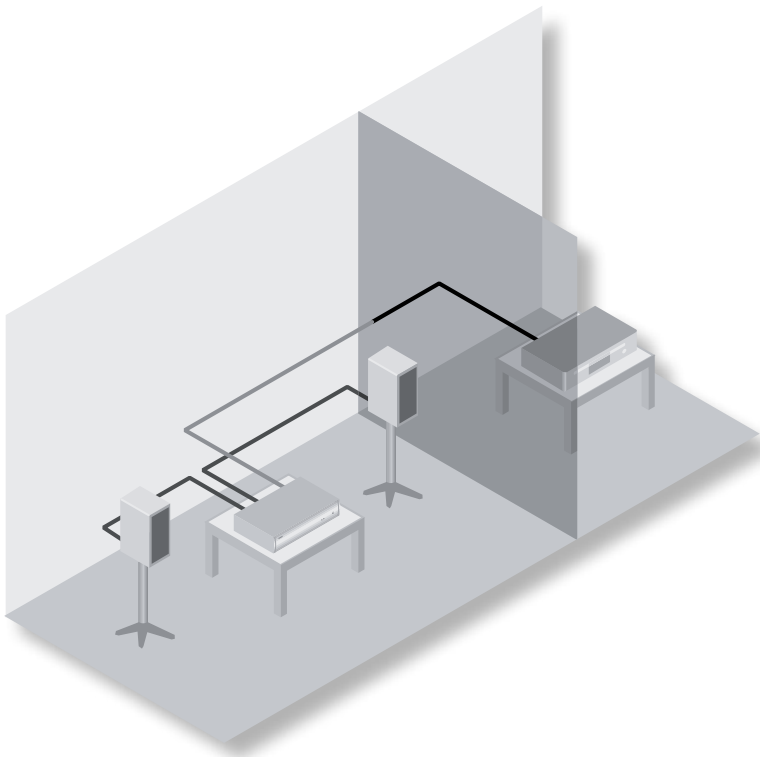

Radio aerial, Internet radio and computer network connections

Solo Neo is fitted with a DAB+/FM receiver module. A roof-mounted aerial should be used wherever possible to obtain the best reception.

Your Solo Neo is capable of superb FM and DAB/DAB+ radio reception, but only if it is receiving a good quality transmission signal.

DAB/DAB+ (Digital Radio)

If the transmission signal is strong in your area then the supplied indoor aerial may be sufficient (it should be hung on a wall with both wires fully stretched out vertically). In weak signal areas, an external aerial is desirable in order to receive the highest number of services.

DAB transmissions can be in either 'Band III' or the 'L-band' (or both). To determine the transmission frequency in your area, contact your dealer, or refer to www.WorldDAB.org. In Band III transmission areas, use a multi-element Yagi aerial if you are a long way from a transmitter, or use an omnidirectional or folded dipole aerial if you are close to more than one transmitter (in the U.K., a Band III region, this should be mounted with the elements vertically, as the transmissions are vertically polarised). If the DAB services in your area are transmitted on L-band then consult your dealer with regard to the best aerial to use.

Whether you decide to install an external aerial, or opt to use the supplied ribbon cable, it should be connected to the F-type (screw) connector labelled 'DAB+/FM' on the rear of the unit.

Solo Neo also has USB, wired and wireless network connections. The USB socket allows for the connection of USB flash memory devices and MP3 players. The network connection, whether wired or wireless, allows for the reception of Internet radio stations and the playback of music stored on your network.

FM Radio

Although an FM ribbon aerial is supplied as an accessory to Solo Neo, for optimal FM radio reception a roof- or loft-mounted aerial is advised as this will give superior reception. In some areas cable radio may be available or, in an apartment building, a distributed aerial system may be installed. In either of these cases you should have sockets in your home marked FM or VHF (do not use those marked TV), which should be connected to the connector labelled 'FM' on the rear of Solo Neo.

If you wish to use the supplied FM ribbon cable, mount this as high up as possible on a wall with the 'T'-elements positioned horizontally. Try each usable wall of the room to see which gives best reception and use tacks or adhesive tape to secure the aerial in a T shape, but note that no tacks should come into contact with the internal wire of the aerial.

If you wish to receive both DAB and FM signals, experiment with the orientation of the aerial for best results.

The type of aerial you should use depends on your listening preferences and the local conditions. If you listen exclusively to FM transmissions, for example, and the FM signal strength is strong in your area, then a simple omni-directional aerial mounted in your loft or on your roof may be sufficient. Listening to DAB in a weak signal area will require a high-gain, roof-mounted aerial.

For the best reception of both DAB and FM signals, an aerial combiner box may be required (as shown in the diagram opposite). This combines the signals received by two aerials (one for DAB, the other for FM), into one cable that then connects to Solo Neo. If an aerial combiner is not used, the single aerial chosen for both DAB and FM reception may not give optimum performance in some regions.

For the best advice, we recommend that you contact your local Arcam dealer or aerial installation expert.

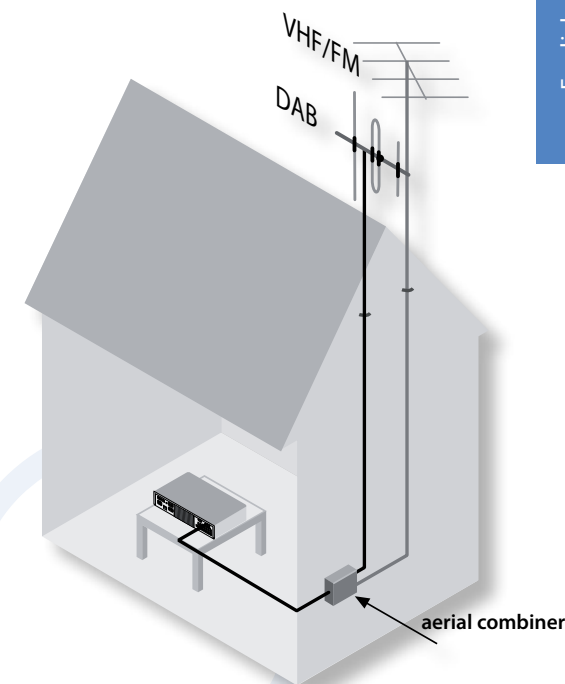

USB

Insert USB memory devices here.

DAB+ / FM

Connect your DAB or FM aerial or antenna cable to this F-type socket.

Network

The Solo Neo can receive Internet radio or stream music from networked computers and hard drives. Connect your router's LAN port to the ETHERNET socket using Cat5 cable. See pages 18—19 for network configuration instructions if the network requires any particular settings.

Wi-Fi Antenna

If you wish to use wireless networking (Wi-Fi) to connect to your local network, the Wi-Fi antenna must be installed.

Locate the 'WiFi' socket on the rear panel. Remove the red protective cap (if installed) and screw on the supplied aerial as shown.

An equipment cabinet can block the wireless signal. The wired network connection is recommended for enclosed installations.

Wireless networking requires network settings to be entered into the Solo Neo. See pages 18—19 for network configuration instructions.

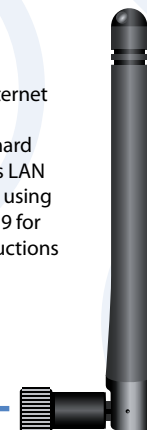
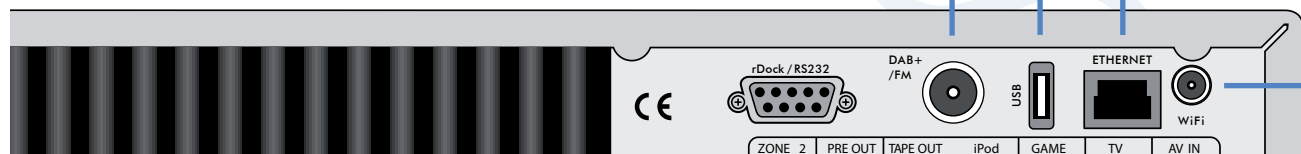

making music

Listening to a CD

Quick-start – to play a CD:

1. Press the **■/▲** button (load) on the front-panel or **▲** on the remote control to open the CD tray.
2. Place the CD in the centre of the tray, making sure that the text printed on the CD is face-up. Press the **▲** or **▶** (play) button to close the drawer.
3. Wait for the disc to load. If play was pressed to close the drawer, then the disc will start playing automatically, otherwise press **▶/||** (remote: **▶**) to start playback.

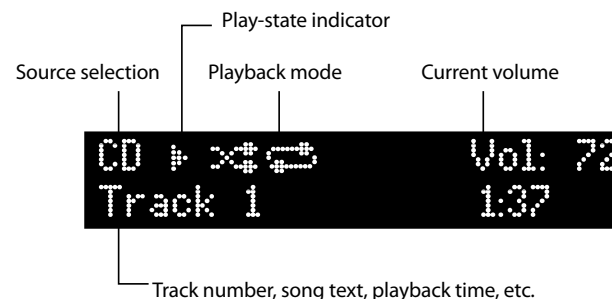

Important front panel controls

Power

Press the **POWER** button to switch Solo Neo between 'on' and 'standby'.

When Solo Neo is in standby the light next to the power button on the front panel glows red. Pressing **POWER** when the unit is in standby will cause the unit to switch on, when the power button light will turn blue.

Note that the primary power switch for Solo Neo is on the rear of the unit. If the power light is not illuminated at all, please read the instructions on page 4 'Power'.

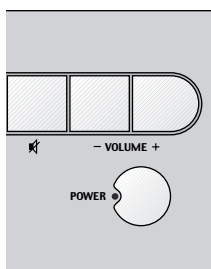

Volume and Mute

Use these controls to mute, increase, or decrease the volume. If Solo Neo is muted, pressing the **MUTE** button for a second time or changing the volume will unmute it. The current volume is shown in the top right corner of the display.

Source +/-

Used to change the audio source. If you wish to listen to FM radio, for example, press **SOURCE+** repeatedly until 'FM' is shown in the top left corner of the display.

These buttons are also used when navigating the Solo Neo menu. See the section 'Setup menu' (page 15) for more information.

Skipping/scanning tracks

Press briefly the **◀** and **▶** buttons on the front-panel or remote control to skip to the previous or next track of a CD.

On skipping forward, playback will start from the beginning of the next track on the disc (if there is one); when skipping backwards, pressing the **◀** button within the first 3 seconds of a track will skip to the prior track (if there is one), otherwise playback will re-start from the beginning of the current track. From most positions, therefore, it is normal to have to press **◀** twice to skip to the beginning of the previous track.

The **◀** and **▶** buttons are used also for scanning. To scan backwards or forwards within a track, press and hold the **◀** or **▶** button – the track will be scanned until the button is released.

Display modes

Solo Neo provides four different display modes when listening to the CD. The mode is changed by pressing the **INFO** button on either the front-panel or the remote-control.

1. Current track time: this is the 'conventional' display for a CD player, showing the track number, together with track time.
2. Remaining track time: this shows the current track number, together with the track time that remains to be played.
3. CD text: if available, text from the disc (CD text) will be displayed when in this mode (track name or

Special playback modes

Press **MODE** on the remote-control to cycle through the repeat/shuffle modes for CD playback. The options are as follows:

1. Repeat disc: the tracks on the disc are played in order. After the last track has finished, playback re-starts from the first track on the disc;
2. Repeat track: playback of the current track is repeated until cancelled;
3. Shuffle: the tracks on the disc are played in a random order;
4. Repeat shuffle: this combines 'repeat disc' and 'shuffle'. Each time that playback is restarted, the track order is shuffled.

To cancel any of the shuffle/repeat modes, press **MODE** repeatedly until the playback mode is removed from the display.

Note that the repeat/shuffle modes are not available during programmed playback (described in the next panel).

Programming the playback order

The order in which tracks on a CD are played can be programmed. This is part of the configuration menu of Solo Neo, which is described on page 15.

1. Press **MENU** to open the configuration menu;
2. Press **◀** (**SOURCE-** on the front-panel), until the top line of the display shows 'Prog';
3. Press **OK** to enter programme mode, then use the **-** and **+** keys (front-panel: **◀** and **▶**) to move the highlight to the next track to be added to the play-list. Press **OK** to add the track. Repeat this operation until all the tracks you want to play have been added to the play-list.
4. To exit programme mode, press **MENU**. Press **MENU** again to close the configuration menu.

To clear any programme, press **■** twice on the remote-control, or eject the disc.

CD playback commands summary

- ▶** (Play) – press this button to start the playback of a CD.
- (Stop) – press to stop the playback of a CD.
- ||** (Pause) – press to pause the playback of a CD. Press again (or press play) to re-start playback.
- ▶** (Skip/Scan forwards) – press and release this button of skip forwards to the beginning of the next track. Press and hold the button to scan forwards.
- ◀** (Skip/Scan backwards) – press and release this button to skip backwards to the beginning of the current/previous track. Press and hold the

Direct track access

Direct access may be gained to tracks on the disc by using the numeric keys on the remote-control.

For tracks 1–9, press the number of the track that you want to hear. To select a track greater than 9, press and hold the first digit of the track (e.g. 1) until that number is shown in the bottom left corner of the display ('1-'), then press the second digit.

Listening to the radio

Solo Neo is fitted with a DAB+/FM receiver.

The DAB+ digital radio receiver is capable of receiving both DAB and DAB+ broadcasts and will be referred to as a DAB receiver throughout this handbook.

Solo Neo provides:

- up to 30 station presets;
- full RDS information on FM (where transmitted); programme-associated data on DAB;
- FM signal-strength and DAB data-rate meters.

Switching to the radio

Press **SOURCE+** or **SOURCE-** until the radio type that you wish to listen to (DAB/FM) is displayed on the front panel. Alternatively, press the **DAB** or **FM** button on the remote control for direct access.

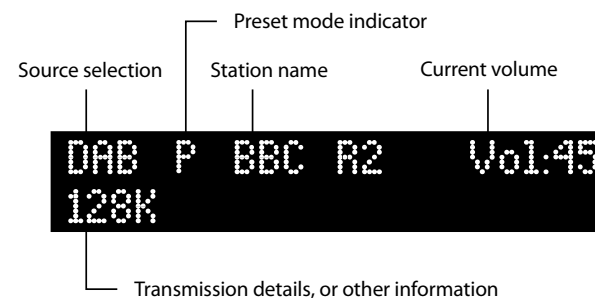

Searching for stations

Pressing the **MODE** button when the radio is selected as the music source toggles between the two tuning modes of Solo Neo – 'Preset' or 'Tune'. The selected mode is shown briefly on the display.

When in preset mode, pressing the or buttons on the remote control (or on the front panel) shows the previous/next station preset (if these are defined). Press **OK** to select. Note that these buttons have no effect, in preset mode, if no presets are defined.

In tune mode, by contrast, pressing these buttons changes the FM tuning frequency or selects the next DAB radio station from the station list.

FM

To search for new stations, ensure that Solo Neo is in 'Tune' mode, as described above.

- **Manual tuning.** Use the and buttons (or on the front panel) to select the desired tuning frequency. This can be used for tuning to a specific frequency. It is also useful if you are trying to select a station that is too weak for automatic tuning.
- **Automatic tuning.** Pressing the or buttons on the remote control (or on the front panel) for longer than one second engages automatic tuning. Solo Neo searches for a radio station signal of sufficient strength, then stops. To skip to the next station, press one of the buttons again.

DAB

Tuning stations in under DAB is different from conventional FM tuning, in that you do not need to know the transmission frequency of the station – this is handled for you by Solo Neo.

Select DAB as the source, then press the **MENU** button. Navigate through the menu options (see page 16) until 'DAB Setup' is displayed. There are two options under this menu item – 'Scan' and 'Erase settings'. Selecting 'Scan' causes Solo Neo to search for new DAB stations. If any are found, then they will be added automatically to the list of available stations. Press **MENU** for a second time to exit the menu.

To select a DAB radio station, press the or buttons on the remote control until the name of the station you want to listen to is displayed. Press **OK** to tune to the displayed station. If **OK** is not pressed, the display will return to the current station after a few seconds.

Display modes

Solo Neo provides different display modes when listening to the radio. The mode is changed (cycled) by pressing the **INFO** button on either the front-panel or the remote-control.

1. Programme type (DAB/FM): a short description of the type of programme being transmitted.
2. Transmission frequency (FM): the station name (if available) and transmission frequency.
3. Dynamic label (DAB)/ RDS (FM): 128 characters of text used by broadcasters to give programme-related information (e.g., 'phone numbers, web-addresses, etc.).
4. Data rate (DAB): this mode shows the data-rate

Programming station presets

You can store your favourite radio station in one of the radio 'presets', giving quick access to the station in the future without the bother of having to re-tune. Solo Neo provides for 30 preset radio stations, which are shared between DAB and FM.

To store a preset, first tune to the radio station you wish to store. To store the station into one of presets 1–9, press and hold the appropriately numbered button on the remote control until the 'preset saved' message is displayed.

An alternative method, giving access to presets 10–30, is to press **MENU** to enter the Solo Neo configuration menu (described fully on pages 15–19), then to navigate through the menu until 'Store Preset' is displayed. At this point, using the and buttons on the remote control (or on the front panel) allows selection of the preset number you wish to use for the station (if a preset is in use already, then the name or transmission frequency of the station held in the preset is shown on the display).

Selecting station presets

Solo Neo must be in preset mode before preset stations can be selected (see above).

To cycle through your preset stations, use the or buttons on the remote control (or on the front panel). Alternatively, presets can be selected directly by using the numeric keypad on the remote. See page 14 for further information on this option.



Listening to Network Radio sources





Press SOURCE+ or SOURCE- until "NET Radio" is displayed on the front panel. Alternatively, press the NET button on the remote control until "NET Radio" is displayed.



Solo Neo must be installed on your home network and connected to the Internet in order to listen to network radio sources. Solo Neo can be connected using a wired network connecton or can be connected wirelessly. Most wired connections will use automatic setup. For network configuration and wireless settings, see pages 18—19.

See page 7 for network cable connection and wireless network antenna installation.

Choosing music to play

Solo Neo provides a world of radio programming via the Internet. With such a broad range of stations available, we recommend that you set up your favourites — see panel opposite. After the Network Radio system has initialised you will be prompted to press  to begin navigation. Use the remote control cursor keys / to select a category to browse.

Various categories and sub-categories are available, including "My Favourites" which contains your favourite stations. Use the remote control  or  key to enter a category. Use the remote control cursor keys / to select a radio station or sub-category. Once you have found a radio station that you wish to listen to, press  to select it.

Press  during Net Radio listening to enter navigation mode without stopping the music. Use the remote control  key to navigate back one level to the previous category.

A new radio station can be chosen by navigating the categories and sub-categories, as described above.

Display modes

Solo Neo provides different display modes when listening to NET Radio. The mode is changed (cycled) by pressing the INFO button on either the front-panel or the remote-control.

1. Station name being transmitted.
2. Text used by broadcasters to give programme-related information (e.g., 'phone numbers, web-addresses, etc.).
3. Data rate: this mode shows the data rate of the station (in kbits/s) and the transmission mode. A higher data rate indicates a higher audio quality.
4. Large fonts display: this mode uses large size text to display the source name and volume so that it is easier to read from across a room.

```
NET Radio      Vol: 72
Initialising...
```

```
NET Radio      Vol: 72
Press OK to Navigate
```



```
Browse        1/6 ▲▼
>My Favourites
```

```
BBC            1/60 ▲▼
>BBC Radio 1
```

```
BBC Radio 2    1/2 ▲▼
>BBC Radio 2
```



```
Browse        2/7 ▲▼
>Local United Kingdom
```

```
BBC            2/60 ▲▼
>BBC Radio 1Xtra
```

```
NET Radio ▶    Vol:42
BBC Radio 2
```



Adding favourites

The easiest way to find new radio stations and add them to your favourite radio stations list is to use a computer. Navigate to <http://www.arcamradio.co.uk> from any computer with an internet connection. See the panel opposite for setup information.

Favourites can be added without using a computer. Press **(MODE)** on the remote control whilst listening to a radio station to add it to your favourites. The display shows "Add Fav?" Press **(OK)** to add the favourite.

To remove a station from the favourites list, navigate to the station using "My Favourites". When the station is displayed, press **(MODE)** on the remote control. The display shows "Remove Fav?" Press **(OK)** to remove the favourite.

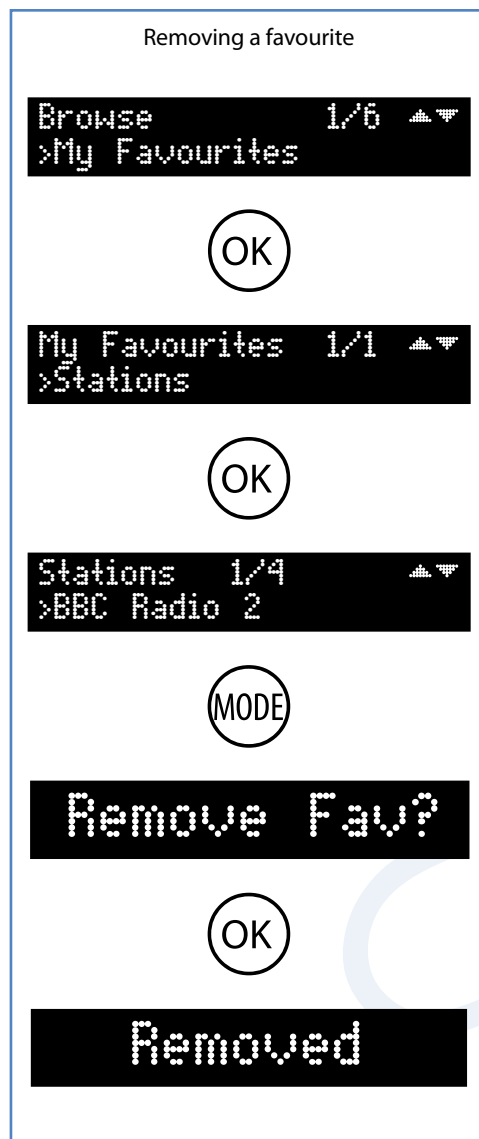
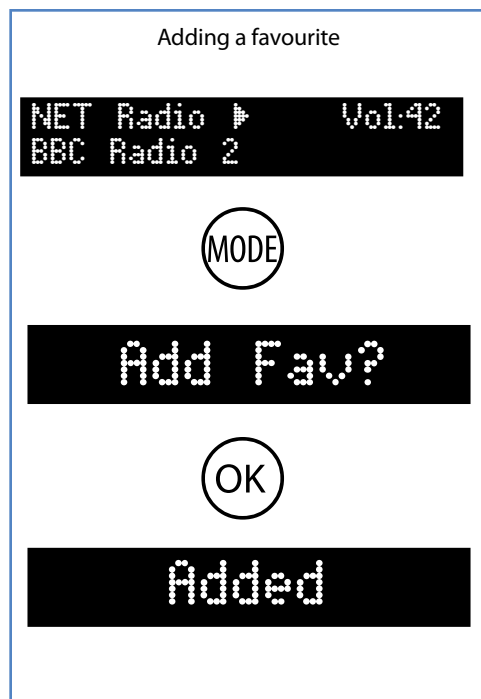

vTuner

Solo Neo uses the vTuner service to allow easy browsing of internet radio stations and podcasts. To set up this service for your Solo Neo, please visit www.arcamradio.co.uk. There, you will be asked to enter the Media Access Controller (MAC) address which is the unique ID of your unit. This MAC address can be found in the "Network: View Current Settings" menu and is also printed on a label fixed to the rear of the unit. Once you have entered the MAC address, you can then browse stations and podcasts and set up groups of favourite stations. When you next connect your unit to the internet, these groups will appear in the selection list.

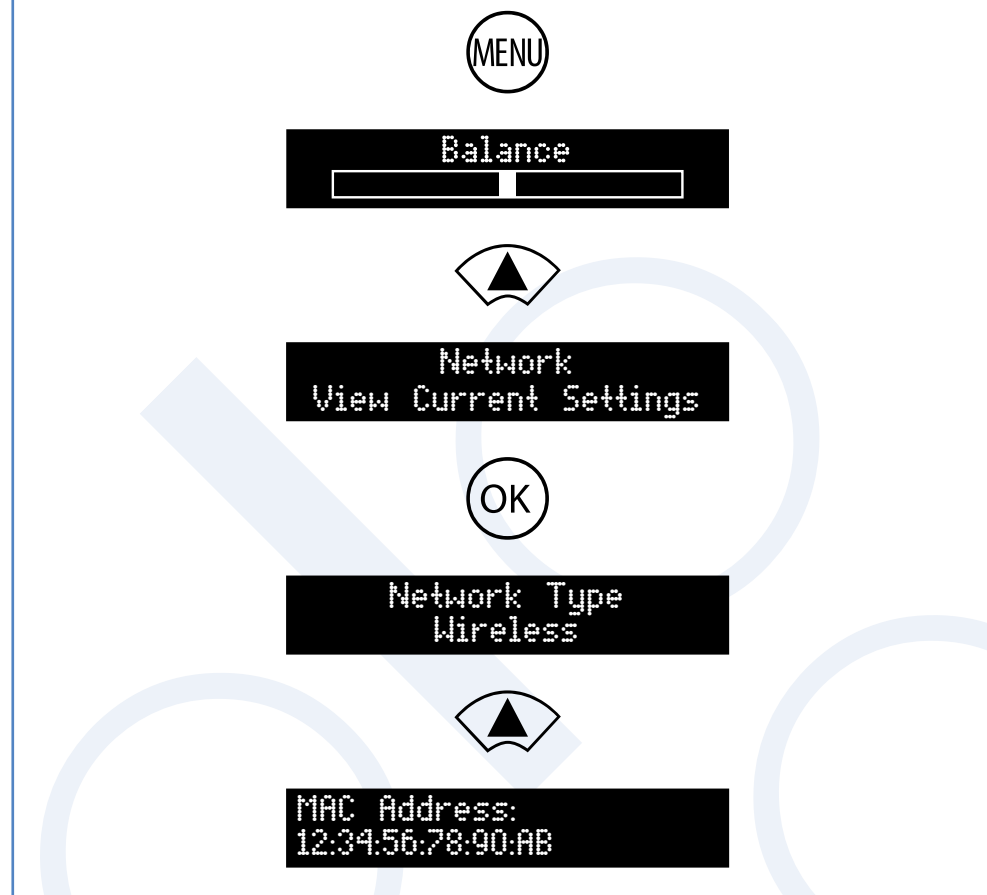

Listening to Network Media sources

Press SOURCE+ or SOURCE- until "NET Media" is displayed on the front panel. Alternatively, press the NET button on the remote control until "NET Media" is displayed.

Solo Neo must be installed on your home network in order to listen to network sources. Solo Neo can be connected using a wired network connection or can be connected wirelessly. Most wired connections will use automatic setup. For network configuration and wireless settings, see pages 18—19.

See page 7 for network cable connection and wireless network antenna installation.

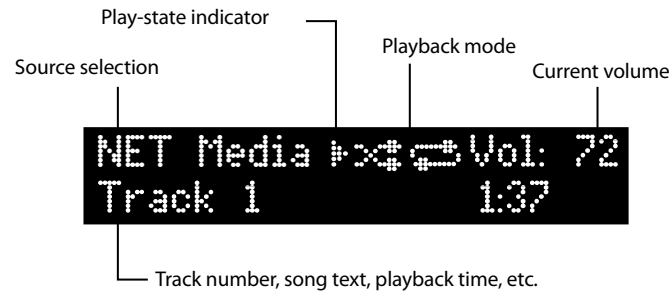

NOTE

For playback from a network device, the network device needs to be running a universal plug and play (uPnP) service, such as Windows Media Player 11. This can be downloaded free of charge from www.microsoft.com or installed via the Windows update installer. Windows Vista™ has this functionality built in.

Other free and paid-for uPnP services are available for other computer operating systems. Some network attached storage (NAS) systems include a built-in version of a uPnP service.

Choosing music to play

The organisation of a music collection is dependent on the server where the files are stored. The Solo Neo first presents a list of available servers on the network; use the remote control cursor keys (up/down) to choose a uPnP server.

When choosing a music file to play, the top line of the front panel display shows the name of the current location. The bottom line is used to display songs or other choices contained within the current network location.

Use the remote control cursor keys (up/down) to choose a song to play or a location or category to browse.

Use the remote control (OK), (Play) or (Next) key to play the file or select the category.

Use the remote control (Back) key to navigate up one level to the previous category or location.

Press (OK) during playback to enter navigation mode without stopping the music. A new song can be chosen by navigating the files and locations present, as described above.

When playback is stopped, the Solo Neo returns to NET Media navigation mode.

NET Media Vol:42
Press OK to Navigate



Browse 1/1 ▲▼
>Asset uPnP:Matt-Laptop



Matt-Laptop 1/11 ▲▼
>Artist



Matt-Laptop 2/11 ▲▼
>Album



Album 2/11 ▲▼
>[A to Z]



[A to Z] 1/28 ▲▼
>A..



[A] 1/3 ▲▼
>Amplified Heart



Amplified Heart 1/11 ▲▼
1 Rollercoaster



NET Media Vol: 72
1 Rollercoaster 0:00

Skipping/scanning files

Press briefly the (Left) and (Right) buttons on the front-panel or remote control to skip to the previous or next song within the current location.

On skipping forward, playback will start from the

Special playback modes

Press MODE on the remote control to cycle through the repeat/shuffle playback modes. The options are as follows:

1. Repeat all: the songs on the selected server are played in order. After the last song has finished, playback re-starts from the first song on the server;
2. Shuffle: the songs on the server are played in a

Display modes

Solo Neo provides different display modes when listening to files. The mode is changed by pressing the INFO button on either the front-panel or the remote control.

1. File metadata: if available, text from the file metadata (MP3 tags) will be displayed when in this mode (track name or artist, for example). If no tags

NET Media playback commands summary

- ▶ (Play) – press this button to start playback.
- (Stop) – press to stop playback and enter navigation mode.
- (OK) (OK) – press to enter navigation mode during playback or press during navigation mode to play the selected song.
- ▲ (Cursor up/down) – use to browse songs and network locations.
- ▼ (Back) – press to navigate back to the previous location.
- || (Pause) – press to pause playback. Press again (or press play) to re-start playback

Listening to music stored on a USB drive

Press SOURCE+ or SOURCE- until USB is displayed on the front panel. Alternatively, press the USB button on the remote control for direct access.

Insert the USB drive into the rear panel USB socket. Wait for the drive to be read.

When the drive has been read, a music file can be selected to be played using the navigation cursor on the remote control. Alternatively, press PLAY to start playback from the first valid music file found on the drive.

Note: This feature is designed for 'mass-storage class compliant' USB flash memory drives and MP3 players that appear as a single 'Removable Disk' when connected to a computer. USB hard disk drives can be connected, but the drive must have a separate power supply and be formatted as a single FAT32 partition. USB devices that do not conform to this standard cannot be used. Arcam cannot guarantee operation with hard disk drives.

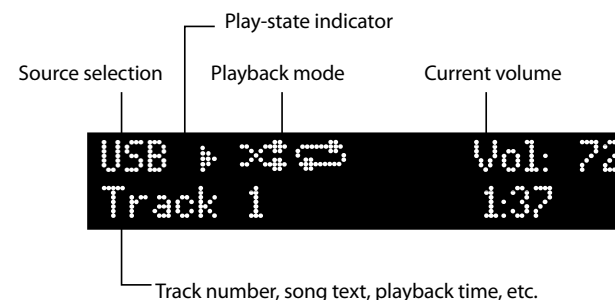

Choosing music files to play

Music files are stored on a USB flash drive inside folders, depending on how the USB flash drive has been organised. When choosing a music file to play, the top line of the front panel display shows the name of the current folder. The bottom line is used to display files or folders contained within the current folder.

Use the remote control cursor keys (left/right) to choose a file to play or a folder to enter.

Use the remote control (OK), (Play) or (Next) key to play the file or select the folder.

Use the remote control (Up) key to navigate up one level to the previous folder.

Press (OK) during playback to enter navigation mode without stopping the music. A new file can be chosen by navigating the files and folders present, as described above.

When playback is stopped, the Solo Neo returns to USB navigation mode.

Special playback modes

Press MODE on the remote control to cycle through the repeat/shuffle modes for USB playback. The options are as follows:

1. Repeat all: the files on the USB drive are played in order. After the last track has finished, playback re-starts from the first track on the drive;

Skipping/scanning files

Press briefly the (Left) and (Right) buttons on the front-panel or remote control to skip to the previous or next file within the current folder.

On skipping forward, playback will start from the beginning of the next file in the folder (if there is one); when skipping backwards, pressing the (Left) button will skip to the prior file (if there is one).

The (Left) and (Right) buttons are used also for scanning. To scan backwards or forwards within a file, press and hold the (Left) or (Right) button – the file will be scanned until the button is released.

Display modes

Solo Neo provides different display modes when listening to files from USB. The mode is changed by pressing the INFO button on either the front-panel or the remote control.

1. Current track time: this is the 'conventional' display as for a CD player, showing the track time.

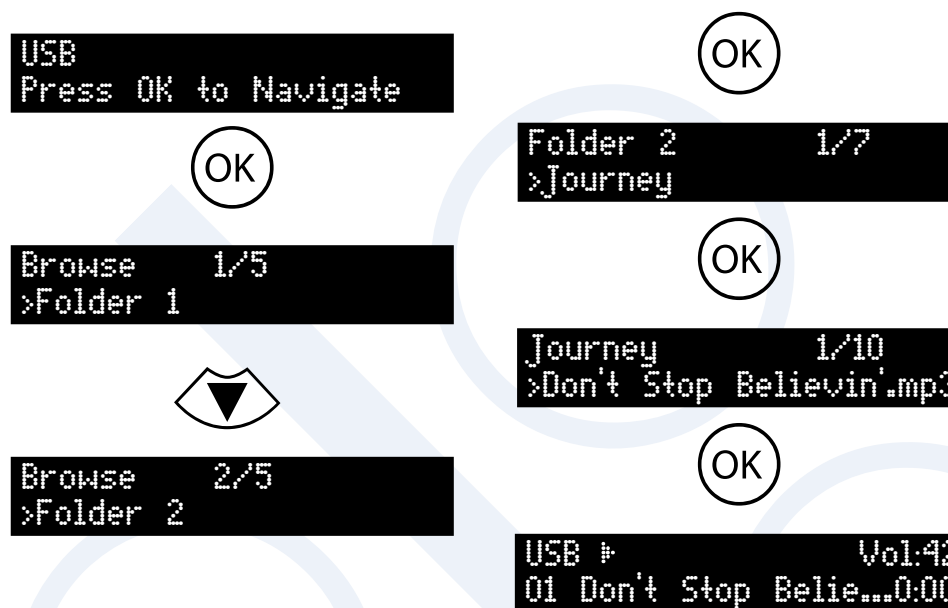

USB playback commands summary

- ▶ (Play) – press this button to start USB playback.
- (Stop) – press to stop USB playback and enter folder navigation mode.
- (OK) (OK) – press to enter navigation mode during playback or press during navigation mode to play theselected file.
- (Up/Down) (Cursor up/down) – use to browse files and folders.
- (Left) (Back) – press to navigate back to the previous folder.

remote control



CR50 Remote control buttons



 **(Power)** – Switches Solo Neo between stand-by and on.

Track/preset selection (0–9) – Press the number of the CD track or radio preset that you want to hear. To select a track/preset greater than 9, press and hold the first digit of the track (e.g. 1) until the number is shown in the bottom left corner of the display ('1-'), then press the second digit.

INFO – Changes the information shown on the front panel display.

MODE – Some sources allow changes to the listening mode.

CD/USB/NET Media – Press the **MODE** button to cycle through the repeat/shuffle modes for CD playback.

DAB/FM – Press **MODE** to switch between 'tune' and 'preset' mode. When in tune mode, pressing  or  changes the tuned frequency (FM) or the selected station (DAB); in preset mode, the preset station is changed.

NET Radio – Press the **MODE** button to add or remove favourite stations.

DISP – Cycles the brightness of the front-panel display. There are several different brightness levels to choose from, including switching the display off.



SLEEP – Activates the sleep timer function. The time until entering standby can be set in 5-minute steps.

MENU – Pressing the **MENU** button allows entry into the configuration menu of Solo Neo. This is described fully on pages 15–19. Press the **MENU** button for a second time to leave the menu.

Source selection – Press the appropriate button to select the audio source you would like to hear. The **EXT** button cycles through the external inputs **AV**, **TV**, **GAME** and **FRONT**.

Cursor keys and OK – The cursor is used to choose items to play from USB and NET sources. These keys also find use in navigating the configuration menus of Solo Neo, described on pages 15–19.

Mute – Press once to mute the speaker and pre-amp outputs of Solo Neo. Press for a second time (or change the volume) to unmute the unit.

Volume – Use the / buttons to adjust the volume of the music.

CD/USB/NET Media playback commands

 (Play) – press this button to start the playback.

 (Stop) – press to stop playback.

 (Pause) – press to pause playback. Press again (or press play) to re-start playback.

 (Skip/Scan backwards) – press and release this button to skip backwards to the beginning of the current/previous track. Press and hold the button to scan backwards.

 (Skip/Scan forwards) – press and release this button of skip forwards to the beginning of the next track.

Using the remote control

Please keep in mind the following when using the remote control:

- Ensure that there are no obstacles between the remote control and the remote sensor on Solo Neo. The remote has a range of about seven meters. (If the remote sensor is obscured, the remote control input jack on the rear panel is available. Please contact your dealer for further information.)
- Remote operation may become unreliable if strong sunlight or fluorescent light is shining on the remote sensor of Solo Neo.
- Replace the batteries when you notice a reduction in the operating range of the remote control.

Inserting batteries into the remote control

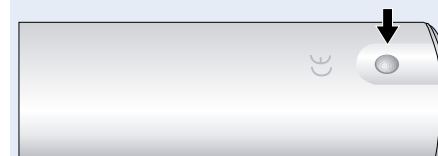

1. Open the battery compartment by pressing the button on the back of the remote control.

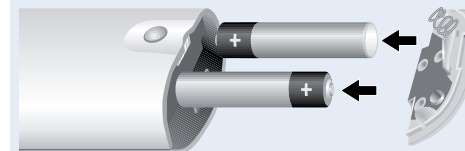

2. Insert two 'AAA' batteries into the battery compartment, following the polarity indications given inside the compartment itself.

3. Push the battery cover back into position.

Setup Menu

Setup Menu

Solo Neo allows you to adjust listening settings to suit your taste, and to customise various features to fit your system. Use the diagrams shown below to help you navigate through the available settings.

Adjusting listening settings

In normal use, the display shows information on the current volume, the source being listened to, and any source-relevant information (such as the playback time on a CD). To adjust the system settings, press **MENU** on either the front-panel or on the remote control. Use the keys as indicated to select and adjust a particular setting.

The settings available depend on the selected source. DAB radio settings can only be changed when the source is DAB, Network settings can only be changed when the source is NET Radio or NET Media, etc. The following settings are common to all sources:

Balance

This setting allows you to increase the volume of one channel (left or right) relative to the other channel. It should not normally be necessary to adjust this setting but, if you habitually sit closer to one speaker than to the other, altering the balance may help to restore the stereo image for your listening position.

Bass

This setting changes the relative volume of the lower frequency components of your music. If you feel that your music is not 'warm' enough, increase this setting; if your music is 'boomy', decreasing this setting may help.

See also 'Bass correction', below. Note that the control is inactive when headphones are connected.

Treble

This setting changes the relative volume of the higher frequency components of your music. If you feel that percussion items in the music (for example) are being lost, increasing this setting may help. If high frequency sounds are too dominant, decrease this setting.

Note that the bass and treble controls are inactive when headphones are connected.

Bass correction

This setting does not normally need to be used (leave on minimum).

Bass correction may be used if Solo Neo is connected to reduced-frequency-range ('Small') speakers, that cannot reproduce very low frequency sounds. Increasing this setting causes very low frequency sounds to be progressively attenuated (since these cannot be reproduced by the speaker), while the volume of slightly higher-frequency sounds is increased. This means that the

CD Menu

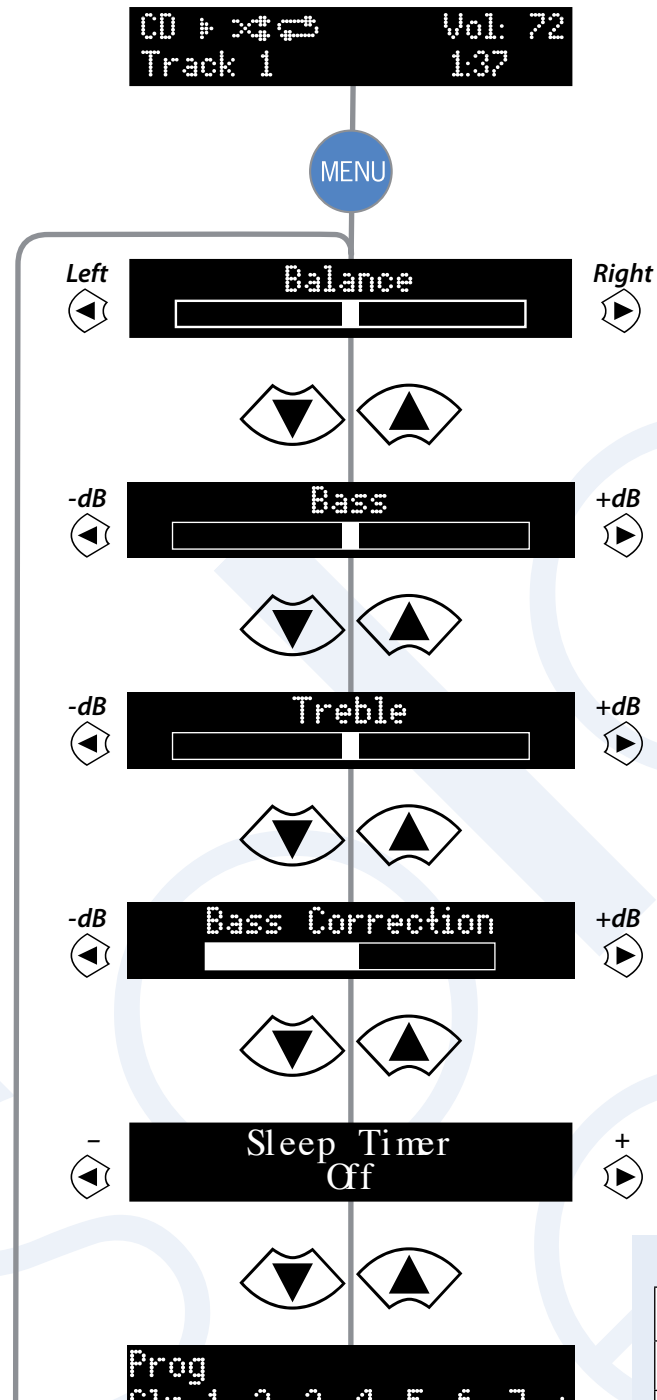

DAB Menu

DAB BBC R2 Vol.45
128K

MENU

Left Balance Right



-dB Bass +dB



-dB Treble +dB



-dB Bass Correction +dB



- Sleep Timer +
Off



OK DAB Setup Scan

Scan for stations

OK DAB Setup Erase Settings

Erase settings



OK Store Preset 1? Empty Choose preset

Store current station to selected preset



OK Erase Preset 1? Choose preset

DAB Setup

This menu item is shown only when the selected source is DAB.

There are two options under this menu item – ‘Scan’ and ‘Erase settings’. Selecting ‘Scan’ causes Solo Neo to search for new DAB stations. If any are found, then they will be added automatically to the list of available stations.

Scanning for new stations does not erase old stations that are no longer transmitted – over time, or if you change location, this may lead to you having a number of stations in your list that cannot actually be received. In this case, select ‘Erase settings’, then perform a new scan; when the scan is complete, only stations that are available currently in your area will be shown.

Store/Erase Preset

This menu item is shown only when the selected source is DAB or FM.

See the section ‘Programming station presets’ on page 9 for more information.

FM Menu

DAB BBC R2 Vol.45
128K

MENU

Left **Balance** Right

-dB **Bass** +dB

-dB **Treble** +dB

-dB **Bass Correction** +dB

- **Sleep Timer** +
Off

FM Mode
Stereo

FM Mode

This menu item is shown only when the selected source is FM. In some weak signal areas, it can be beneficial to force the FM tuner to mono output, as mono requires a much lower signal strength to produce acceptable results. If the signal strength in your area is good, leave this set to 'stereo'.

FM Mode
Mono

OK **Store Preset 1?**
Empty *Choose preset*

Store current station to selected preset

Store/Erase Preset

This menu item is shown only when the selected source is DAB or FM.

See the section 'Programming station presets' on page 9 for more information.

OK **Erase Preset 1?** *Choose preset*

Network Menu

DAB BBC R2 Vol.45
128K

MENU

Left Balance Right



-dB Bass +dB



-dB Treble +dB



-dB Bass Correction +dB



- Sleep Timer +
Off



Network Update Software

OK

Network View Current Settings

OK



Network Run Setup Wizard

OK

Network Setup

Network menu items are shown only when the selected source is NET Radio or NET Media.

Most home networks using wired connections will use automatic setup. Unsecured wireless networks usually need little configuration but the use of unsecured wireless networks is not recommended. Secure wireless networks require the entering of configuration information including security key (passphrase, password). This information can sometimes be found printed on a label on wireless routers that are supplied by an Internet Service Provider (ISP). If you do not know these settings, contact the person or organisation that supplied and set up your router or wireless access point.

Solo Neo includes a setup 'wizard' to aid configuration. This wizard guides you through each necessary setting until configuration is complete (see page 19). A second network menu displays current network settings for information and a third option allows for updates to the network software (to support future file formats, for example). Press **OK** to select a menu item.

Note: When updating network software, we recommend the use of a wired network connection for reliable results. Do not power off the unit whilst an update is in progress.

Network Setup Wizard

Network Run Setup Wizard

OK

Network Type Wired

OK

Network Type Wireless

OK

Network Address Auto (DHCP On)

Network Address Manual (DHCP Off)

OK

OK

Scanning...

Select Network >WirelessName1

Press to choose a wireless network.

OK

Enter key: >_

Contact your Network Administrator, network installer or Internet Service Provider if you do not know these settings.

Enter key: >0

Enter key: >00

Enter key: >1

Enter key: >10

An example key (password) is shown. Enter your own network key.

Enter key: >10AF35D6A8D5693

Navigating the Network Configuration menus

There are a large number of network settings, but all are accessed and adjusted using the following controls:

Go to next menu item (unless adjusting a setting)

For settings with options (e.g. On or Off; Manual or Auto):

Change setting

For settings with numbers or letters (e.g. IP Address; security passphrase)

Select digit to change

Increment/Decrement digit (number or letter)

Save setting

Note: When all settings have been adjusted according to the needs of your network, the settings must be applied

technical specification

Pre-amplifier

Inputs	
Maximum input level	2.5Vrms
Input impedance	47k Ω
Signal/noise ratio	105dB
Co-axial outputs	
Maximum output level	2.5Vrms
Output impedance	500 Ω
Optical output (TOSLINK)	
Sample rate	44.1kHz (with CD playback), 48kHz (with DAB, FM, NET & USB receiver), otherwise muted.

Amplifier

Continuous power output, per channel, 80kHz measurement bandwidth	
Both channels, 4 Ω , 1kHz	75Wrms, 0.013% THD+n
Distortion, both channels 4 Ω , 80% power, 1kHz	0.011% THD+n

CD playback

DAC	Wolfson 24-bit multilevel Delta-Sigma DAC
Frequency response (± 0.5 dB)	20Hz–20kHz

DAB receiver

RF tuning range	174.928—239.200MHz (Band III) 1452.960—1490.624MHz (L-band)
Sensitivity (typical)	–97dBm
Input impedance	75 Ω

FM receiver

RF tuning range	89.5–108MHz
-----------------	-------------

General

Supply voltage*	100V, 115V or 230V AC, depending on shipping region
Power consumption	Standby 1W; Operational 25W (typical), 400W (maximum)
Size (W x D x H)	W430mm x D350mm x H79mm
Weight (net)	7.75kg
Weight (packed)	10.5kg
Supplied accessories	Mains lead Wire dipole aerial (Band III) Wi-Fi antenna Remote control handset and two AAA batteries Instruction manual and registration card

* This is a Class 1 device and must be earthed.

Radio interference

Solo Neo is an audio device containing microprocessors and other digital electronics. It has been designed to very high standards of electromagnetic compatibility.

If Solo Neo causes interference to radio or television reception (which can be determined by switching Solo Neo off and on), the following measures should be taken:

- Re-orient the receiving antenna or route the antenna cable of the effected receiver as far as possible from Solo Neo and its cabling.
- Relocate the receiver with respect to Solo Neo.
- Connect the receiver and Solo Neo to different mains outlets.

If the problem persists, please contact your Arcam dealer.

product guarantee

Worldwide Guarantee

This entitles you to have the unit repaired free of charge, during the first two years after purchase, provided that it was originally purchased from an authorised Arcam dealer. The Arcam dealer is responsible for all after-sales service. The manufacturer can take no responsibility for defects arising from accident, misuse, abuse, wear and tear, neglect or through unauthorised adjustment and/or repair, neither can they accept responsibility for damage or loss occurring during transit to or from the person claiming under the guarantee.

The warranty covers:

Parts and labour costs for two years from the purchase date. After two years you must pay for both parts and labour costs. **The warranty does not cover transportation costs at any time.**

Claims under guarantee

This equipment should be packed in the original packing and returned to the dealer from whom it was purchased, or failing this, directly to the Arcam distributor in the country of residence.

It should be sent carriage prepaid by a reputable carrier – **not** by post. No responsibility can be accepted for the unit whilst in transit to the dealer or distributor and customers are therefore advised to insure the unit against loss or damage whilst in transit.

For further details contact Arcam at:

Arcam Customer Support Department,
Pembroke Avenue, Waterbeach, CAMBRIDGE, CB25 9QR, England.

or www.arcam.co.uk.

Problems?

If your Arcam dealer is unable to answer any query regarding this or any other Arcam product please contact Arcam Customer Support at the above address and we will do our best to help you.

Software Licencing

MPEG Layer-3 audio coding technology licensed from Fraunhofer IIS and Thomson

MPEG-4 HE AAC audio coding technology licensed by Fraunhofer IIS and Thomson

This Product contains software that has the non-exclusive non-transferable right to use this software in object code form only solely to operate this Product.

All ownership of the intellectual property rights in the software in this Product remains the ownership of the party who created it for the respective licensor and all of their respective rights are reserved.

You are strictly forbidden from modifying, translating, reverse engineering, decompiling, disassembling or using other means to discover the source code of the software in this Product or otherwise replicate the functionality of the software in this Product except to the extent that this restriction is expressly prohibited by applicable law.

Where this is not possible in the territory where you purchased this Product, we do not give any warranties in relation to the operation or performance of the software and neither we nor any of our suppliers or licensors shall be liable to you for indirect, special, incidental and consequential losses such as loss of profits arising out of your use of the software in this Product.

These terms apply to any updates to the software you may apply to the Product.

Portions of this software are included under license from Intel or Intel's right to use or distribute or sublicense rights reserved.

This Product is protected by certain intellectual property rights of Microsoft and distribution of such technology outside of this Product is prohibited without a license from Microsoft.

If you do not load a software upgrade to your radio, additional licence terms may apply and these are available at <http://www.fraunhofer-iis.com/audiocoding.htm>



Correct disposal of this product

This marking indicates that this product should not be disposed with other household waste throughout the EU.

To prevent possible harm to the environment or human health from uncontrolled waste disposal and to conserve material resources, this product should be recycled

Handbook
Manuel
Handbuch
Handleiding



consignes de sécurité



ATTENTION : afin de réduire les risques de choc électrique, n'ouvrez pas le boîtier de l'appareil. Les pièces internes ne sont pas réparables par l'utilisateur. Pour tout problème matériel, contactez des techniciens qualifiés.

ATTENTION : afin de réduire les risques de choc électrique et d'incendie, veillez à ne pas exposer cet appareil à la pluie ou à l'humidité.



Le triangle dans lequel figure le symbole d'un éclair alerte l'utilisateur de la présence, dans le boîtier de l'appareil, d'une tension dangereuse, non isolée et suffisamment importante pour représenter un risque de choc électrique.



Le triangle dans lequel figure un point d'exclamation alerte l'utilisateur de la présence d'instructions de fonctionnement et de maintenance (réparation) importantes dans la documentation accompagnant le produit.

ATTENTION : au Canada et aux États-Unis, afin de prévenir tout choc électrique, aligner la plus grosse broche de la prise à la fente la plus large de la fiche et insérez entièrement la prise dans la fiche.

Attention!

Assurez-vous qu'il est possible de débrancher l'appareil aisément avec la fiche d'alimentation électrique à l'arrière de l'appareil.

La construction CLASSE I doit être connectée à une prise ayant une connexion à terre protectrice.

Ne pas nuire à la bonne marche de sécurité de la che polarisée ou lache terre. La che polarisée a deux broches, l'une plus épaisse que l'autre. La che terre a deux broches et la troisième est reliée à la terre.

La broche la plus épaisse ou la broche reliée à la terre servent toutes deux à garantir votre sécurité. Si la che ne va pas dans la prise, veuillez vous adresser à un électricien afin de remplacer la prise.

Bon nombre des consignes ci-dessous sont de simples précautions de bon sens. Nous vous recommandons toutefois de les lire pour votre propre sécurité et pour celle de l'appareil.

Instructions de sécurité importantes

Cet appareil a été conçu et fabriqué conformément aux normes de qualité et de sécurité les plus strictes. Vous devez cependant observer les précautions qui suivent lors de son installation et de son utilisation.

1. Suivez toutes les instructions

Il est impératif de lire les consignes de sécurité et d'utilisation avant de mettre cet appareil en marche. Conservez ce manuel pour vous y référer par la suite et respectez scrupuleusement les avertissements figurant dans ce manuel ou sur l'appareil lui-même.

2. Eau et humidité

L'installation d'un appareil électrique à proximité d'une source d'eau présente de sérieux risques. Il ne faut donc pas installer l'appareil près d'une baignoire, d'un lavabo, d'un évier, dans un sous-sol humide, près d'une piscine, etc.

3. Chute d'objets ou infiltration de liquides

Veillez à ne pas laisser tomber d'objets ni couler de liquides à travers les ouvertures de l'appareil et ne placez pas sur l'appareil d'objet contenant du liquide, tel qu'un vase par exemple.

4. Placement de l'équipement

L'amplificateur pèse 7.9kg, faites donc attention quand vous le manipulez.

Utilisez uniquement une étagère assez stable et solide pour supporter le poids de cet équipement.

5. Ventilation

Évitez de placer l'appareil sur un lit, un canapé, un tapis ou une surface similaire instable ou dans une bibliothèque ou un meuble fermé. Ceci risquerait de nuire à la ventilation du système.

Laissez un espace de 5 cm au minimum autour de l'appareil pour garantir une aération suffisante.

6. Exposition à la chaleur

Ne placez pas l'appareil à proximité d'une flamme nue ou de tout dispositif produisant de la chaleur : radiateur, poêle ou autre.

7. Conditions climatiques

L'appareil est conçu pour fonctionner dans des climats modérés. Déconnectez cet équipement pendant un orage pour éviter tous dommages possibles d'un impacte de la foudre ou de surtension.

8. Nettoyage

Mettez l'appareil hors-tension avant de le nettoyer.

Pour l'entretien du boîtier, utilisez uniquement un chiffon doux, humide et non pelucheux. N'utilisez pas de solvant chimique.

L'emploi d'aérosols ou de produits de nettoyage pour meubles est déconseillé, car le passage d'un chiffon humide risquerait de laisser des traces blanches et indélébiles.

9. Mise à la terre

Une bonne mise à la terre de l'appareil est essentielle à tout moment.

10. Alimentation secteur

Branchez l'appareil uniquement sur une alimentation secteur du type mentionné dans le manuel d'utilisation ou indiqué sur l'appareil lui-même.

Le principal moyen d'isoler l'appareil du secteur est d'utiliser l'interrupteur situé à l'arrière de l'appareil. Cet appareil doit être installé de façon à pouvoir être débranché si nécessaire.

11. Protection des câbles d'alimentation secteur

Veillez à ce que les câbles d'alimentation ne se trouvent pas dans un lieu de passage ou bloqués par d'autres objets. Cette règle s'applique plus particulièrement aux prises et câbles d'alimentation et à leurs points de sortie de l'appareil.

12. Périodes de non-utilisation

Si l'appareil possède une fonction de mise en veille, un courant faible continuera de circuler lorsqu'il sera réglé sur ce mode. Débrancher le cordon secteur de la prise murale si l'appareil doit rester inutilisé pendant une période prolongée.

13. Odeur suspecte

Arrêtez et débranchez immédiatement l'appareil en cas d'émission de fumée ou d'odeur anormale. Contactez immédiatement votre revendeur.

14. Service

N'essayez jamais d'effectuer d'autres opérations que celles mentionnées dans ce manuel. Toute autre intervention doit être effectuée par un personnel qualifié.

15. Entretien par des techniciens qualifiés

L'appareil doit être entretenu par du personnel qualifié lorsque :

- la prise ou le câble d'alimentation a été endommagé,
- des objets sont tombés ou du liquide a coulé dans l'appareil,
- l'appareil a été exposé à la pluie,
- l'appareil présente des dysfonctionnements,
- l'appareil est tombé ou le boîtier a été endommagé.

Respect des consignes de sécurité

Cet appareil a été conçu pour répondre à la norme internationale de sécurité électrique EN60065.

Cet appareil est conforme à la Section 15 des règles de la FCC. Son fonctionnement est soumis aux deux conditions suivantes :

- (1) ce produit ne risque pas de causer d'interférences nuisibles et
- (2) ce produit doit accepter toutes les interférences reçues, y compris celles qui risquent d'entraîner un fonctionnement indésirable.

bienvenue...

... et merci de faire confiance au système de diffusion musicale Arcam Solo Neo.

Arcam produit des composants audio de haute qualité depuis bientôt trente ans. Au fil des années, nous avons rassemblé tout un ensemble de connaissances en matière de conception et de construction de composants audio pour vous offrir les meilleures performances acoustiques au meilleur prix. Le design du Solo Neo est un condensé de ce savoir au cœur d'un ensemble facile à utiliser et conçu pour vous procurer des années de plaisir d'écoute, après quelques minutes d'apprentissage seulement.

Ce manuel est un guide détaillé pour l'utilisation du système de diffusion musicale Solo Neo. Il présente d'abord des conseils d'installation, décrit ensuite l'utilisation du produit, puis se termine par des informations relatives aux fonctions les plus avancées. Consultez la table des matières affichée à droite pour savoir à quelle section vous reporter.

Nous espérons que votre système de diffusion musicale Solo Neo vous procurera des années d'écoute musicale sans problème. Si, contre toute probabilité, vous découvriez un défaut ou si vous avez besoin d'informations supplémentaires sur les produits Arcam, notre réseau de revendeurs se fera un plaisir de vous aider. Vous trouverez d'autres informations sur le site Web d'Arcam à l'adresse suivante : www.arcam.co.uk

L'équipe de développement Solo Neo

Table des matières

consignes de sécurité	2
bienvenue.....	3
connexions.....	4
faire de la musique.....	8
télécommande	14
Assistant de Configuration du réseau ..	19
spécifications techniques.....	20
garantie du produit	21

Sécurité

Les consignes de sécurité figurent à la page 2 de ce manuel.

La plupart de ces consignes découlent du bon sens mais, pour votre propre sécurité et pour vous assurer de ne pas endommager l'unité, nous vous conseillons de les lire.

Ce produit doit être relié à la terre.

connexions

Recommandations générales

Installation de l'appareil

- Placez le Solo Neo sur une surface plane et dure, à l'abri des rayons directs du soleil et de toute source de chaleur ou d'humidité.
- Ne posez pas l'unité au-dessus d'un amplificateur de puissance ou de toute autre source de chaleur.
- Veillez à ne pas la placer dans un espace clos, tel qu'une armoire ou un placard fermé, sauf si la ventilation est suffisante. Lors du fonctionnement de l'appareil, sa température augmente.
- Ne posez aucun autre dispositif ou objet sur le Solo Neo. Vous risqueriez d'obstruer les fentes de ventilation et de causer la surchauffe de l'appareil (et par conséquent de ce dispositif ou de cet objet).
- Vérifiez que le récepteur infrarouge, situé au centre du panneau avant de l'unité, n'est pas obstrué. Ceci risquerait de provoquer le dysfonctionnement du boîtier de télécommande. Si vous ne pouvez pas dégager une ligne directe entre le récepteur et le boîtier de télécommande, vous pouvez brancher un répéteur infrarouge sur le connecteur IR du panneau arrière de l'unité (voir ci-dessous).
- Ne posez pas votre platine sur cette unité. Les platines sont très sensibles au bruit généré par l'alimentation secteur, qui risque d'être audible à la lecture sous forme de bourdonnement si la platine d'enregistrement est trop proche.

Câbles de branchement

Il est recommandé d'utiliser des câbles blindés et de qualité supérieure, afin de ne pas réduire la qualité générale du système. De même, employez uniquement des câbles conçus pour ce genre d'application. L'utilisation de câbles inadéquats et possédant des caractéristiques d'impédance différentes risque de nuire aux performances de votre système (veillez, par exemple, à ne pas utiliser de câbles audio pour le transport de signaux vidéo). Les câbles doivent être aussi courts que possible.

Il est préférable lors de la connexion de l'équipement de s'assurer que le câblage de l'alimentation électrique principale est à bonne distance des câbles audio afin d'éviter les bruits indésirables dans les signaux audio et vidéo.

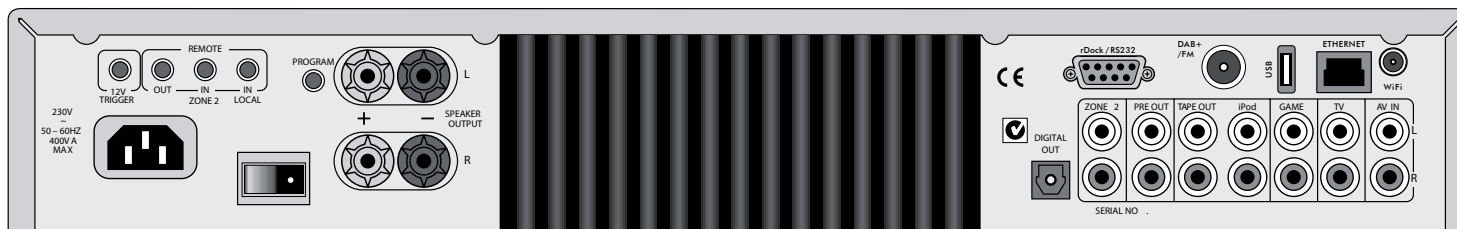

Alimentation

Le Solo Neo est livré avec une prise moulée fixée au câble pour l'alimentation secteur. Vérifiez que la prise fournie est compatible avec votre système et contactez votre revendeur Arcam si vous avez besoin d'un autre câble d'alimentation secteur.

Enfoncez la prise IEC (de type autoclave) du câble d'alimentation dans la prise à l'arrière du Solo Neo, en vous assurant qu'elle est bien poussée en place. Branchez l'autre extrémité du câble d'alimentation dans la prise d'alimentation électrique et, si nécessaire, permutez la prise.

Le Solo Neo est équipé d'un interrupteur sur l'arrière du boîtier, près de l'arrivée de l'alimentation électrique. Pour utiliser le Solo Neo, assurez-vous que l'interrupteur est ouvert.

Le Solo Neo est équipé d'un transformateur conçu pour accepter la tension de l'alimentation électrique de la région où le produit est expédié. Si la tension de votre alimentation électrique ne correspond pas à cette spécification (affichée sur le panneau arrière), si vous souhaitez utiliser l'unité dans une région différente où la tension est différente, ou si la prise pour l'alimentation électrique est inappropriée, veuillez consulter votre revendeur Arcam.

Haut-parleurs

Le Solo Neo est conçu pour une seule paire de haut-parleurs de 4 à 8 ohms et possède des bornes qui prennent en charge des cosses embrochables ou des fils nus.

Pour connecter le haut-parleur de gauche, dévissez la borne marquée L à l'arrière du boîtier, insérez le fil du haut-parleur (ou la cosse) et revissez la broche. Assurez-vous que la borne rouge (positif / +) du haut-parleur est connectée à la borne rouge du Solo Neo et la borne noire (négatif / -) du haut-parleur connectée à la borne noire du Solo Neo. Répétez la même chose pour connecter le haut-parleur de droite au connecteur marqué R.

Il est important de ne laisser aucun fil vagabond autour de ces connexions pour éviter qu'ils ne touchent d'autres câbles ou le boîtier de l'appareil. Sans ces précautions, vous prenez le risque qu'un court-circuit ne vienne endommager votre Solo Neo.

Ne vissez pas à fond les bornes des haut-parleurs et n'utilisez ni clé à vis, ni pince, etc. En effet, cela pourrait endommager les bornes et annuler la garantie.

Reportez-vous à la page 6 pour en savoir plus sur le positionnement des

Antenne radio et antenne sans fil

Solo Neo est équipé d'un module de réception et d'une antenne FM/DAB (radio numérique). Pour pouvoir utiliser la radio, vous devez connecter une antenne à l'appareil ; une antenne appropriée est fournie comme accessoire.

Le connecteur de l'antenne FM/DAB est de type F (vis). L'antenne doit être connectée à cette entrée en insérant la broche dans le trou du milieu du connecteur puis en vissant l'enveloppe à l'extérieur.

Installez l'antenne en forme de T sur un mur le plus haut possible en veillant à ce que les éléments soient à la verticale. Essayez de l'installer sur les différents murs de la pièce jusqu'à trouver la meilleure réception. Utilisez des punaises ou une bande adhésive pour la fixer au mur, mais veillez à ce que les punaises ne touchent pas l'intérieur du câble de l'antenne.

Pour une réception optimale, nous vous recommandons d'utiliser une antenne extérieure installée sur le toit (voir page 7).

Une prise est fournie pour l'antenne sans-fil fournie. À s'en servir si vous souhaitez utiliser Solo Neo avec votre réseau d'ordinateur pour capter des stations radio Internet et les fonctions de streaming réseau. Remarque

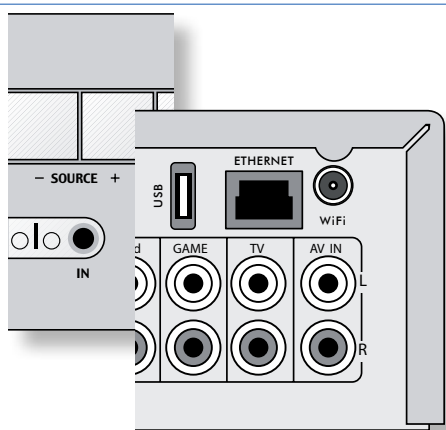

Entrées audio

Le Solo Neo possède quatre entrées audio et une boucle pour permettre la connexion d'autres sources audio (console de jeu, TV, lecteur DVD, etc.). Trois de ces entrées, et la boucle, sont situées sur le panneau arrière, une seule entrée se situant sur le panneau avant. Les étiquettes placées au-dessus des entrées sur le Solo Neo suggèrent quelques utilisations, même si les quatre entrées possèdent les mêmes caractéristiques (ce sont toutes des entrées de niveau de ligne) et tout dispositif approprié peut être connecté à ces entrées. Remarquez, cependant, que le nom affiché pour chaque entrée sur le panneau d'affichage avant ne peut être modifié.

Pour connecter un dispositif à une entrée sur l'arrière du Solo Neo, utilisez un câble stéréo phono à la bonne longueur, pour une connexion sur le panneau avant, le câble doit être équipé d'un jack de 3,5 mm. Connectez la sortie audio de ce dispositif à l'une des entrées audio du Solo Neo en vous assurant que les prises sont fermement enfilées. Nous vous recommandons d'utiliser des câbles de liaison de haute qualité à chaque fois que possible pour garantir la meilleure qualité audio possible.

Tape loop ou Boucle

Une boucle est fournie pour permettre la connexion au Solo Neo d'une platine cassette externe.

TAPE OUT (Sortie bande) : connectez ces sorties aux culots des entrées de votre platine cassette (généralement appelées RECORD ou ENREG.).

TAPE IN (Entrée bande) : Si l'entrée iPod n'est pas nécessaire pour un usage avec Arcam rDock, elle peut servir comme entrée de lecteur de cassettes. Notez que la sortie cassettes est coupée lorsque Casette/iPod est sélectionnée comme source. Remarquez que la sortie **TAPE OUT** est mise en sourdine quand la boucle est sélectionnée comme source musicale.

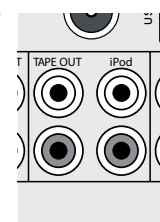

Connexion d'une platine d'enregistrement

Le Solo Neo ne comporte pas de préamplificateur phono. Pour connecter une platine d'enregistrement au système, vous devez disposer d'un préamplificateur externe. Contactez votre revendeur afin d'obtenir des recommandations et des informations plus complètes pour connaître le matériel le mieux adapté.

Sorties audio

TAPE OUT (Sortie bande) : Cette sortie est prise avant le contrôle de volume, c.-à-d. la source en cours d'écoute est dirigée directement vers cette sortie. Si vous souhaitez, cette sortie peut être connectée à un magnétophone à cassette (ou autre appareil d'enregistrement). En aucun cas, cette sortie ne doit être connectée à un amplificateur de puissance. Cette sortie est coupée lorsque la source est iPod/Cassette pour éviter les boucles de réaction.

PRE OUT (Sortie de préampli) : pour améliorer toujours plus la qualité audio ou si vous voulez une puissance supérieure aux 50 W par canal offerte par le Solo Neo, vous pouvez connecter un amplificateur de puissance ou un caisson de basse. Connectez ces prises aux entrées de votre caisson de basse ou de votre amplificateur de puissance. Dans le cas d'un amplificateur de puissance, connectez les haut-parleurs à ses bornes de haut-parleurs.

ZONE 2 OUT (Sortie Zone 2) : cette sortie peut être utilisée pour installer un système

dans une deuxième pièce. Elle doit être connectée à l'amplificateur de la deuxième pièce. Le niveau de sortie varie selon la commande de volume de la deuxième pièce.

DIGITAL OUT (Sortie numérique) : Elle reproduit la sortie numérique à partir de CD, DAB, FM, NET et USB de Solo Neo, elle peut être utilisée pour effectuer des enregistrements numériques au moyen d'équipements d'enregistrement compatibles (tels que MiniDisque). Lorsqu'un CD est en cours de lecture, cette sortie reproduit le signal à un taux d'échantillonnage de 44,1 kHz ; avec une radio DAB/FM, USB et sources réseau le taux d'échantillonnage est de 48 kHz.

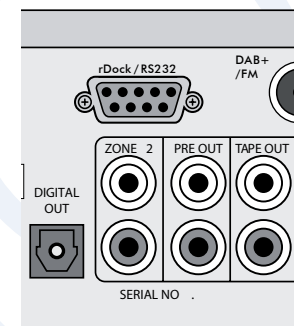

Écoute avec casque

Le panneau avant du Solo Neo possède une prise pour la connexion d'un casque. Pour utiliser un casque avec le Solo Neo, branchez le casque sur la prise située sur le côté gauche du panneau avant. Quand le casque est branché dans la prise pour casque, la sortie haut-parleur principale et la sortie du préampli sont mises en sourdine automatiquement (la sortie de la Zone 2 reste active).

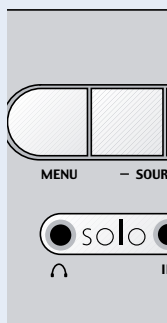

Entrées et sorties de télécommande et le déclencheur 12 V

Ces connexions sont conçues pour être utilisées dans le cadre d'installations dans plusieurs pièces. Lors d'une utilisation normale, ces connexions ne sont pas employées. Si vous souhaitez utiliser ces fonctions, téléchargez le document intitulé « Solo Remote Control » sur le site Web www.arcam.co.uk, où vous trouverez également des conseils sur la configuration de ces connexions.

12V TRIGGER (Déclencheur 12 V) : cette sortie fournit un signal de 12 V à chaque fois que l'unité est allumée (mais pas quand elle est en veille ou hors tension). Ce signal peut être utilisé pour allumer automatiquement les amplificateurs de puissance (ou tout autre équipement compatible) connectés au Solo Neo pour qu'ils soient allumés en même temps que le Solo Neo.

IN LOCAL (Entrée locale) : cela permet aux signaux de la télécommande d'être reçus par le capteur

à distance dans une deuxième pièce. Le capteur externe est utilisé pour recevoir les signaux de la télécommande et les renvoyer au Solo Neo (dans cette entrée) à l'aide d'un câble approprié.

OUT (Sortie) : cette sortie transporte tous les signaux du récepteur de télécommande du panneau avant et les commandes reçues par les deux entrées des capteurs externes décrits ci-dessus (Entrée locale et Entrée Zone 2). Cela peut servir à router les commandes de la télécommande vers d'autres équipements (dans d'autres lieux éventuellement). Par exemple, les commandes de lecteur DVD peuvent être reçues par le Solo Neo, puis routées vers un lecteur de DVD à distance qui utiliserait

est rarement employé lors d'une utilisation courante. Cependant, si vous souhaitez faire des essais avec cette méthode de contrôle à distance, vous trouverez un exposé complet du protocole de contrôle à distance sur le site Web Arcam.

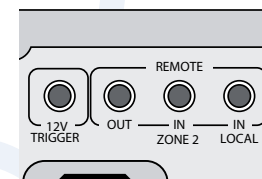

Installation des haut-parleurs

Les conseils qui suivent sont des recommandations générales pour l'installation des haut-parleurs. Reportez-vous à la documentation fournie avec vos haut-parleurs pour des informations plus précises sur le positionnement et l'installation.

Positionnement

De manière générale, les haut-parleurs doivent être placés sur un pied rigide à environ 15 à 40 cm du fond et à 60 cm au moins du mur de côté. Les haut-parleurs ne doivent jamais être placés sur le sol (sauf s'ils sont prévus à cet effet) ni dans des coins.

Le son produit dépend de l'acoustique de la pièce d'écoute et il est recommandé de tester le positionnement des haut-parleurs. En règle générale, nous vous suggérons de placer les haut-parleurs à 2 ou 3 m l'un de l'autre, à 15 cm du mur du fond.

Supports de haut-parleur

Plus le haut-parleur est tenu fermement, meilleur est le son. Nous vous recommandons d'utiliser un support en métal rigide de 40 à 60 cm de hauteur. Les modèles proprement amortis qui ne sonnent pas quand on les percute avec un crayon (de par leur fabrication ou de par leur remplissage avec du sable de silice sec) donneront le meilleur son. Assurez-vous que le support ou le haut-parleur n'oscille pas.

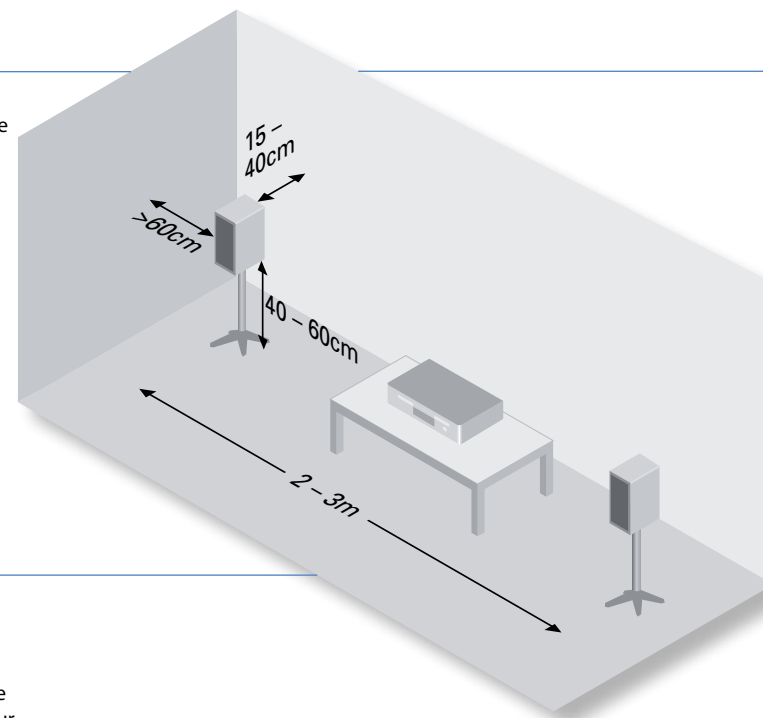

Écoute dans une seconde pièce

Le Solo Neo est fourni avec deux commandes de volume séparées pour permettre l'écoute de la même source dans deux pièces différentes de la maison. Pour cela, il vous faut :

- un amplificateur de puissance (tel que l'Arcam P80, par exemple) et des haut-parleurs,
- des câbles de connexion appropriés, tels que ceux décrits ci-dessus,
- un récepteur de télécommande (facultatif), disponible auprès de votre revendeur Arcam,
- une deuxième télécommande Solo Neo (facultatif), disponible auprès de votre revendeur Arcam.

Établir les connexions comme suit :

1. Assurez-vous que tout l'équipement est hors tension et déconnecté de l'alimentation électrique.
2. Connectez les sorties du Solo Neo marquées Zone 2 aux entrées audio de l'amplificateur de puissance avec les câbles de liaison.
3. Connectez les haut-parleurs aux bornes de haut-parleur de l'amplificateur de puissance. Les haut-parleurs doivent être connectés de la même manière que dans l'encadré Haut-parleurs de la page 4.
4. Branchez le récepteur à distance de la deuxième pièce dans le connecteur marqué Zone 2 à l'arrière du Solo Neo.
5. Rebranchez l'équipement sur l'alimentation électrique et mettez-le sous tension. Vous devriez pouvoir entendre la sortie audio du Solo Neo à travers l'amplificateur de puissance et de contrôler le volume à l'aide de la télécommande.

Réglage du volume de la Zone 2

Maintenez enfoncée la touche MENU du panneau avant jusqu'à ce que 'Z2 Vol' soit affiché, puis utilisez les touches de réglage du volume pour augmenter/baisser le volume de la Zone 2. Appuyez sur MENU pour quitter.

Remarquez que la deuxième pièce est toujours en sourdine quand le Solo Neo est activé : la sourdine doit être supprimée explicitement au besoin. Cela permet d'éviter une sortie audio inattendue dans la seconde pièce.

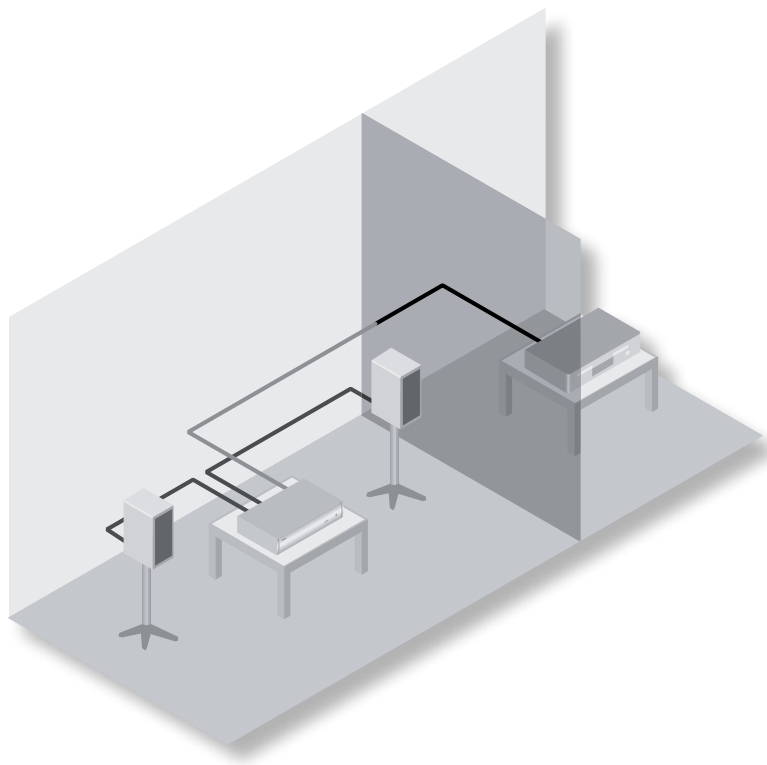

Connexions d'antenne radio, radio Internet et réseau

Solo Neo est équipé d'un module de réception DAB+/FM. Pour obtenir une bonne réception, il est recommandé d'utiliser une antenne de toit quand c'est possible.

Solo Neo est capable de capter des stations radio FM et DAB/DAB+, à condition que le signal reçu soit bon.

RAN

Si le signal de transmission est puissant dans votre région, l'antenne d'intérieur fournie peut suffire (il faut la fixer au mur en écartant bien les deux fils verticalement). Dans les zones où le signal est faible, une antenne extérieure est préférable pour recevoir le plus grand nombre de services possible.

Les transmissions RAN se font sur la bande III ou la bande L ou les deux. Pour déterminer la fréquence d'émission de votre région, contactez votre revendeur ou rendez-vous sur le site Web www.WorldDAB.org. Dans les zones de transmission de bande III, utilisez une antenne multi-élément Yagi si vous êtes éloigné d'un émetteur ou une antenne dipôle repliée ou omnidirectionnelle si vous êtes à proximité de plusieurs émetteurs (au Royaume-Uni, une région en bande III, elle doit être montée verticalement parce que les transmissions sont polarisées verticalement). Si les services de RAN dans votre région sont transmis sur la bande L, consultez votre revendeur pour savoir quelle antenne utiliser pour la meilleure réception.

Que vous choisissiez une installation professionnelle ou pour l'utilisation de l'antenne fournie, celle-ci doit être branchée au connecteur de type F marqué FM à l'arrière du récepteur.

Solo Neo est doté de connecteurs USB pour les connexions réseau avec ou sans fil. Le port USB permet de recevoir des clés USB et des lecteurs MP3. La connexion réseau, avec ou sans fil, permet la réception de stations radio Internet et la lecture de musique enregistrée sur le réseau.

FM

Le Solo Neo est livré avec une antenne FM plate. Toutefois, pour bénéficier d'une réception radio FM optimale, il est conseillé d'utiliser une antenne fixée sur le toit ou dans le grenier. Dans certains quartiers, vous pouvez bénéficier de la radio par câble, et dans certains immeubles, d'un système d'antenne distribuée. Dans ces deux cas, votre domicile est équipé d'une prise FM ou VHF (n'utilisez pas la prise TV). Branchez-la sur l'entrée FM à l'arrière du Solo Neo.

Si vous souhaitez utiliser l'antenne FM plate fournie, fixez-la aussi haut que possible sur un mur, en plaçant les éléments en forme de T horizontalement. Essayez tous les murs de la pièce pour trouver celui qui assure la meilleure réception. Utilisez de la pâte adhésive ou du ruban adhésif pour fixer l'antenne en lui donnant une forme de T (veillez à ce que la pâte adhésive n'entre pas en contact avec les câbles internes de l'antenne).

Le type d'antenne à utiliser dépend de vos préférences acoustiques et des conditions régionales. Si vous n'écoutez que des émissions de la bande FM, par exemple, et que le signal FM est puissant dans votre région, une simple antenne omnidirectionnelle fera l'affaire, installée au grenier ou sur le toit. Pour écouter la RAN dans une zone au signal faible, vous aurez besoin d'une antenne à fort gain montée sur le toit.

Pour la meilleure réception des signaux RAN et FM, une antenne combinée peut se révéler nécessaire (comme dans le diagramme ci-contre). Elle permet de combiner les signaux reçus par deux antennes (l'une pour la RAN, l'autre pour la FM) en un seul câble qui est lui connecté au Solo Neo. Si vous n'utilisez pas d'antenne combinée, l'antenne unique choisie pour la RAN ou la FM peut ne pas fournir les meilleures performances dans certaines régions.

Nous vous recommandons de contacter votre revendeur local Arcam ou un spécialiste de l'installation d'antenne pour les meilleurs conseils possibles.

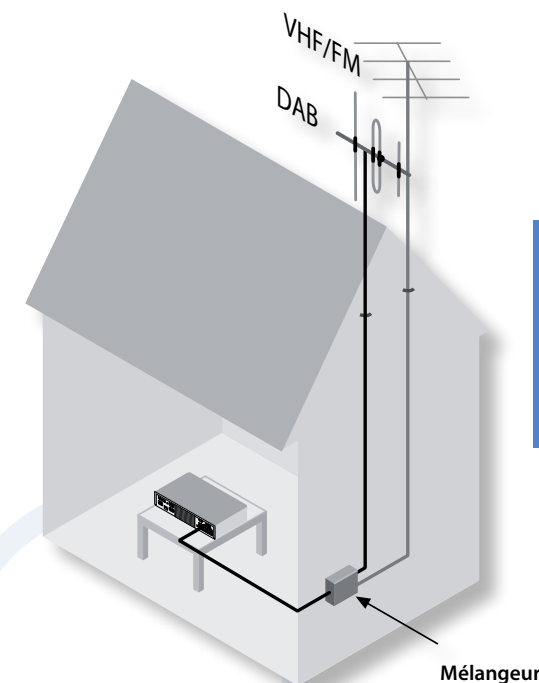

Français

USB

Pour la connexion de clés USB.

Réseau

Solo Neo peut recevoir de la radio Internet ou streamer de la musique à partir d'ordinateurs ou disques durs connectés au réseau. Connectez le port LAN du routeur à la prise Ethernet via un câble de catégorie 5. Reportez-vous aux pages 18 et 19 pour les instructions sur la configuration réseau si ce dernier nécessite des paramètres particuliers.

Antenne sans fil

Pour se connecter sans fil au réseau local, il faut installer une antenne sans fil.

Localisez la prise 'WiFi' sur le panneau arrière. Retirez le capuchon rouge de protection (s'il existe) et branchez-y l'antenne fournie comme illustré.

Des meubles peuvent bloquer les signaux sans-fil. Une connexion avec fil est recommandée pour des installations dans des meubles.

Il faut configurer le Solo Neo pour fonctionner en réseau sans fil. Reportez-vous aux pages 18 et 19 pour les instructions sur la configuration réseau.

DAB+ / FM

Connectez l'antenne DAB ou FM ou le câble d'antenne à cette prise de type F.

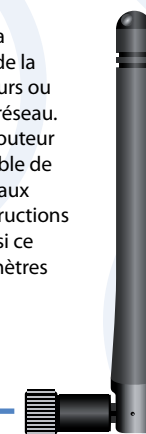
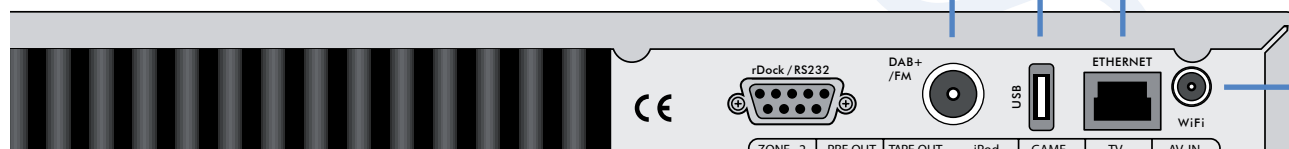

faire de la musique

Commandes importantes du panneau avant

Alimentation

Appuyez sur le bouton **POWER** pour basculer entre la mise sous tension et la mise en veille.

Quand le Solo Neo est en mode veille, le témoin lumineux situé à côté du bouton de mise sous tension du panneau avant s'illumine en rouge et le panneau avant affiche l'heure. Il suffit d'appuyer sur ce bouton (**POWER**) pour quitter le mode veille et allumer l'appareil, le témoin lumineux passe alors au bleu.

Notez que le commutateur d'alimentation principal du Solo Neo se trouve à l'arrière de l'unité. Si le voyant d'alimentation est éteint, veuillez lire les instructions de la section « Alimentation », page 4.

Volume et Sourdine

Utilisez ces commandes pour augmenter ou réduire le volume ou passer en sourdine. Si le Solo Neo est en sourdine, il suffit d'appuyer une nouvelle fois sur le bouton ou de modifier le niveau du volume pour mettre fin à la sourdine. Le niveau de volume s'affiche dans le coin supérieur droit de l'écran.

Source -/+

Sert à changer de source audio. Si vous souhaitez écouter la radio FM, par exemple, appuyez sur **SOURCE+** de manière répétée jusqu'à ce que FM s'affiche dans le coin supérieur gauche de l'écran.

Ces boutons sont également utilisés pour naviguer dans le menu de Solo Neo. Reportez-vous à la section

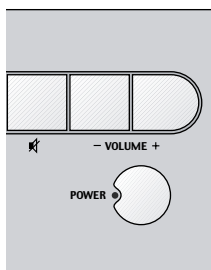

Écoute de CD

Démarrage rapide – Lecture d'un CD :

1. Appuyez sur le bouton **■/▲** (Charger) du panneau avant ou le bouton **▲** de la télécommande pour ouvrir le tiroir du CD.
2. Placez le CD au centre du plateau en vous assurant que la face imprimée du CD soit bien sur le dessus. Appuyez sur le bouton **▲** ou **▶** (Lecture) pour fermer le tiroir.
3. Attendez que le disque se charge. Si vous avez appuyé sur lecture pour fermer le plateau, la lecture du CD se fait automatiquement, sinon appuyez sur **▶/||** (▶) sur la télécommande) pour lancer la lecture.

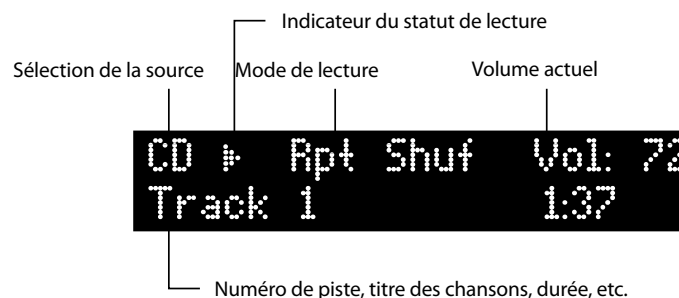

Omission/recherche de pistes

Appuyez brièvement sur les boutons **◀** et **▶** du panneau avant ou de la télécommande pour passer à la piste précédente ou suivante d'un CD.

Lors que l'on avance d'une piste, la lecture commence au début de la piste suivante sur le disque (s'il en existe une). Lorsque l'on recule d'une piste, appuyez sur le bouton **◀** pendant les 3 premières secondes de la lecture d'une piste permet de passer à la piste précédente (lorsqu'elle existe) ou de revenir au début de la piste en cours de lecture. Dans la plupart des cas, il est donc normal de devoir appuyer deux fois sur la touche **◀** pour revenir au début de la piste précédente.

Les boutons **◀** et **▶** permettent également d'effectuer une recherche de pistes. Pour effectuer une recherche arrière ou avant au sein d'une piste, appuyez sur le bouton **◀** ou **▶** et maintenez-le enfoncé : la piste est parcourue jusqu'à ce que vous relâchiez le bouton.

Modes d'affichage

Lors de l'écoute du CD, le Solo Neo propose quatre modes d'affichage. Le bouton **INFO** situé sur le panneau avant ou sur la télécommande permet de changer de mode.

1. Durée de la piste en cours : il s'agit de l'affichage "classique" des lecteurs de CD, indiquant le numéro de la piste et sa durée.
2. Durée de lecture restante de la piste : affiche le numéro de la piste en cours, ainsi que la durée de lecture restante.
3. Texte du CD : lorsqu'il existe, le texte du disque (texte du CD) s'affiche dans ce mode (nom de la piste ou de l'artiste par exemple). Si le CD ne

Modes de lecture spéciaux

Appuyez sur le bouton **MODE** de la télécommande pour parcourir les modes de répétition ou de lecture aléatoire disponibles pour la lecture d'un CD. Vous disposez des options suivantes :

1. Répétition du disque : les pistes sont lues dans l'ordre. À la fin de la dernière piste, la lecture reprend au début de la première piste du disque.
2. Répétition des pistes : la piste en cours est lue jusqu'à ce que cette fonction soit annulée.
3. Lecture aléatoire : les pistes du disque sont lues dans un ordre aléatoire.
4. Répétition de la lecture aléatoire : combinaison de la répétition du disque et de la lecture aléatoire. Chaque fois que la lecture recommence, l'ordre des pistes est modifié.

Pour annuler un mode de lecture aléatoire ou de répétition, appuyez sur **MODE** jusqu'à ce que le mode de lecture disparaisse de l'écran.

Notez que les modes de lecture aléatoire et de répétition ne sont pas disponibles pendant la lecture programmée (décrite dans l'encadré suivant).

Programmation de l'ordre de lecture

L'ordre de lecture des pistes d'un CD est programmable. Cette fonction est accessible dans le menu de configuration du Solo Neo, décrit plus en détail à la page 15. Les instructions suivantes n'en sont qu'un bref aperçu.

1. Pour ouvrir le menu de configuration, appuyez sur **MENU**.
2. Appuyez sur **◀** (ou **SOURCE-**) jusqu'à ce que « Prog » s'affiche sur la première ligne.
3. Appuyez sur **OK** pour passer en mode programme, puis utilisez les touches **-** et **+** (**◀** et **▶** sur le panneau avant) pour sélectionner la piste suivante à ajouter à la liste de lecture. Pour ajouter la piste, appuyez sur **OK**. Répétez cette opération pour ajouter à la liste de lecture toutes les pistes devant être lues.
4. Pour quitter le mode programme, appuyez sur **MENU**. Pour fermer le menu de configuration, appuyez de nouveau sur **MENU**.

Pour effacer tous les programmes, appuyez deux fois sur la touche **■** de la télécommande ou éjectez le disque.

Résumé des commandes de lecture du CD

- ▶ (Lecture) : appuyez sur ce bouton pour lancer la lecture d'un CD.
- (Arrêt) : appuyez sur ce bouton pour arrêter la lecture d'un CD.
- || (Pause) : appuyez sur ce bouton pour faire une pause dans la lecture d'un CD. Appuyez une nouvelle fois sur le bouton pour relancer la lecture (ou appuyez sur Lecture).
- ▶ (Sauter/Chercher en avant) : appuyez sur ce bouton et relâchez-le pour avancer au début de la piste suivante. Appuyez sur ce bouton et maintenez-le enfoncé pour chercher en avant dans la piste.
- ◀ (Sauter/Chercher en arrière) : appuyez sur ce

Accès direct aux pistes

Les touches numériques de la télécommande permettent un accès direct aux pistes du disque.

Pour les pistes 1 à 9, appuyez sur le numéro de la piste que vous voulez écouter. Pour sélectionner tous les numéros de pistes supérieurs à 9, appuyez sur le premier chiffre de la piste (par exemple 1) et maintenez-le enfoncé jusqu'à ce qu'il apparaisse dans le coin inférieur gauche de l'écran (1-), puis appuyez sur le deuxième chiffre.

Écoute de la radio

Solo Neo est équipé d'un récepteur DAB+/FM.

Le récepteur radio numérique DAB+ est capable de recevoir des émissions DAB et DAB+ ; il sera référencé comme récepteur DAB dans le présent manuel.

Équipement du Solo Neo :

- jusqu'à 30 stations présélectionnées,
- système de radiocommunication de données complet en FM (le cas échéant), données associées au programme en RAN,
- indicateurs de puissance de signal FM et de taux de données RAN.

Écoute de la radio

Appuyez sur **SOURCE+** ou **SOURCE-** jusqu'à ce que le type de radio que vous souhaitez écouter (DAB/FM/AM) s'affiche sur le panneau avant. Vous pouvez également appuyer sur le bouton **DAB/FM/AM** de la télécommande pour un accès direct.

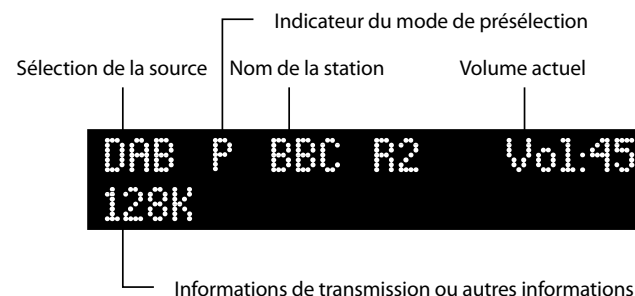

Recherche de stations

Appuyer sur le bouton **MODE** quand la radio est sélectionnée comme source de musique permet de basculer entre les deux modes du Solo Neo : Preset ou Présélection et Tune ou Syntonisation. Le mode sélectionné s'affiche brièvement.

En mode de présélection, appuyez sur les boutons **▲** ou **▼** situés sur la télécommande (**◀** ou **▶** sur le panneau de configuration) pour sélectionner la station précédente/suivante (si elles sont pré-réglées). En mode de présélection, notez que ces boutons n'ont aucun effet lorsque aucune station n'a été définie.

En mode de syntonisation, au contraire, ces boutons permettent de changer la fréquence FM ou de sélectionner la station radio RAN suivante dans la liste des stations.

Modes d'affichage

Lors de l'écoute de la radio, le Solo Neo propose quatre modes d'affichage. Le bouton **INFO** situé sur le panneau avant ou sur la télécommande permet de changer de mode en parcourant les options disponibles.

1. Type de programme (DAB/FM) : brève description du type de programme en cours d'émission.
2. Fréquence d'émission (FM/AM) : le nom de la station (si disponible) et la fréquence d'émission.
3. Marquage dynamique (DAB)/ RDS (FM) : 128 caractères de texte utilisés par les stations pour diffuser les informations relatives aux programmes (par exemple, des numéros de téléphone utiles, des adresses de sites Web, etc.).
4. Taux de données (DAB) : ce mode affiche le

FM

Pour rechercher de nouvelles stations, vérifiez que le Solo Neo est en mode de syntonisation, comme décrit ci-dessus.

- Syntonisation manuelle. Utilisez les boutons **▲** et **▼** (**◀** ou **▶** sur le panneau avant) pour sélectionner la fréquence désirée. Ce mode peut vous permettre de vous accorder sur une fréquence particulière. Cela est également utile si vous souhaitez vous régler sur une station trop faible pour être détectée par le mode de recherche automatique.
- Syntonisation automatique. Appuyez un peu plus d'une seconde sur les boutons **▲** ou **▼** de la télécommande (**◀** ou **▶** sur le panneau avant) pour lancer la syntonisation automatique. Le Solo Neo recherche alors un signal de station radio suffisamment puissant avant de s'arrêter. Appuyez de nouveau sur l'un des deux boutons pour passer à la station suivante. La syntonisation automatique est disponible aussi bien pour les bandes FM.

RAN

Le réglage des stations RAN est différent du réglage conventionnel des stations FM, car vous n'avez pas besoin de connaître la fréquence de transmission de la station : le Solo Neo gère cela pour vous.

Réglez la source sur DAB (RAN), puis appuyez sur le bouton **MENU**. Faites défiler les options de menu jusqu'à l'affichage de la 'DAB Setup' [configuration RAN] (voir page 16). Cet élément de menu possède deux options : 'Scan' [Recherche] et 'Erase Settings' [Effacement des paramètres]. Sélectionner 'Scan' force le Solo Neo à chercher de nouvelles stations RAN. S'il en trouve, elles sont ajoutées automatiquement à la liste des stations disponibles. Appuyez une nouvelle fois sur **MENU** pour quitter ce menu.

Pour sélectionner une station de radio RAN, appuyez sur les boutons **▲** ou **▼** de la télécommande jusqu'à ce que le nom de la station de votre choix s'affiche. La station se règle automatiquement après un délai de deux secondes environ.

Programmation des stations présélectionnées

Si vous le souhaitez, vous pouvez mémoriser votre station de radio préférée dans l'une des stations de radio présélectionnées du Solo Neo. Cela permet d'accéder plus rapidement à la station par la suite, sans avoir à effectuer de nouvelle syntonisation. Solo Neo fournit 30 stations radio présélectionnées RAN/FM ou AM/ FM (selon la configuration de votre produit).

Pour mémoriser une présélection, réglez d'abord la station à mémoriser. Pour mémoriser la station dans l'une des stations pré-réglées de 1 à 9, appuyez sur le bouton de télécommande correspondant et maintenez-le enfoncé jusqu'à confirmation de l'enregistrement de la présélection (« preset saved »).

Pour accéder aux numéros de stations présélectionnées les plus élevés, appuyez sur le bouton **MENU** pour entrer dans le menu de configuration du Solo Neo (décrit en détail à la page 16), puis faites-le défiler jusqu'à l'affichage de la commande

numéros de présélections disponibles sont indiqués par « Empty ». Lorsque le numéro requis s'affiche, appuyez sur **OK** pour l'enregistrer. Sachez que si vous mémorisez une station de radio sous un numéro de présélection déjà attribué, la station initiale est remplacée par la nouvelle station.

Vos présélections sont conservées quand le Solo Neo est déconnecté de l'alimentation électrique

Sélection des stations présélectionnées

Pour pouvoir sélectionner les stations présélectionnées, le Solo Neo doit être en mode de présélection (voir ci-dessus).

Pour parcourir les stations présélectionnées, utilisez les boutons **▲** ou **▼** de la télécommande (**◀** ou **▶** sur le panneau avant). Vous pouvez également sélectionner

Ecouter des sources radio réseau

Appuyez sur SOURCE+ ou SOURCE- jusqu'à que "NET Radio" soit affichée sur le panneau avant. Vous pouvez également appuyer sur la touche NET de la télécommande jusqu'à que "NET Radio" soit affichée.

Solo Neo doit être installé à votre réseau local et connecté à Internet pour pouvoir écouter des sources radio réseau. Solo Neo peut être connecté au réseau avec ou sans fil. La plus part des connexions avec fil utilisent une installation automatique. Pour la configuration réseau et les paramètres sans fil, reportez-vous aux 18 et 19.

Reportez-vous à la page 7 pour la connexion réseau et l'installation de l'antenne Wi-Fi.

Choix de musique

Solo Neo offre une programmation radio via Internet. Avec un tel nombre de stations disponibles, il est recommandé de définir des favoris ; voir volet opposé. Après l'initialisation du système radio réseau il vous sera demandé d'appuyer sur la touche (OK) pour commencer la navigation. Utilisez les touches de la télécommande (▲) / (▼) pour choisir la catégorie à parcourir.

Plusieurs catégories et sous-catégories sont disponibles, y compris "My Favourites" (Mes favoris) qui contient vos stations favorites. Utilisez la touche de la télécommande (OK) ou (▶) pour accéder à une catégorie. Utilisez les touches de la télécommande (▲) / (▼) pour choisir une station radio ou une sous-catégorie. Une fois vous avez trouvé une station radio que vous souhaitez écouter, appuyez sur la touche (OK) pour la sélectionner.

Appuyez sur (OK) en cours d'écoute de Net Radio ou utilisez les touches de déplacement pour passer en mode navigation sans arrêter la musique. Utilisez la touche de la télécommande (◀) pour retourner à la catégorie précédente.

Une nouvelle station radio peut être choisie en navigant parmi les catégories et sous-catégories, comme décrit ci-dessus.

Modes d'affichage

Solo Neo offre plusieurs modes d'affichage lors d'écoute de NET Radio. Le mode change (de façon cyclique) en appuyant sur la touche info du panneau avant ou de la télécommande.

1. Nom de station en cours de transmission.
2. Texte utilisé par l'émetteur pour donner des informations relatives au programme (ex. numéros de téléphone, adresses web etc.).
3. Débit de données : Ce mode affiche le débit de données de la station (en kbits/s) et le mode de transmission. Un débit de données élevé est synonyme de grande qualité audio.
4. Affichage en grande police : Ce mode utilise un texte plus grand pour afficher le nom de la source et le volume de manière à pouvoir les lire du bout de la pièce.

```
NET Radio      Vol: 72
Initialising...
```

```
NET Radio      Vol: 72
Press OK to Navigate
```



```
Browse        1/6 ▲▼
>My Favourites
```

```
BBC           1/60 ▲▼
>BBC Radio 1
```

```
BBC Radio 2   1/2 ▲▼
>BBC Radio 2
```



```
Browse        2/7 ▲▼
>Local United Kingdom
```

```
BBC           2/60 ▲▼
>BBC Radio 1Xtra
```

```
NET Radio ▶   Vol:42
BBC Radio 2
```



Ajouter aux favoris

La façon la plus facile de trouver de nouvelles stations radio et les ajouter aux favoris est d'utiliser un ordinateur. Allez à <http://www.arcamradio.co.uk> à partir d'un ordinateur connecté à Internet. Voir le volet opposé pour les informations d'installation.

On peut ajouter aux favoris sans utiliser d'ordinateur. Appuyez sur la touche **(MODE)** de la télécommande pendant que vous écoutez une station radio pour l'ajouter aux favoris. L'écran affiche "Add Fav." (Ajouter aux favoris). Appuyez sur **(OK)** pour ajouter aux favoris.

Pour supprimer une station de la liste des favoris, allez jusqu'à la station. Lorsque la station est affichée sur l'écran, appuyez sur la touche **(MODE)** de la télécommande. L'écran affiche "Remove Fav." (Supprimer des favoris). Appuyez sur **(OK)** pour supprimer des favoris.

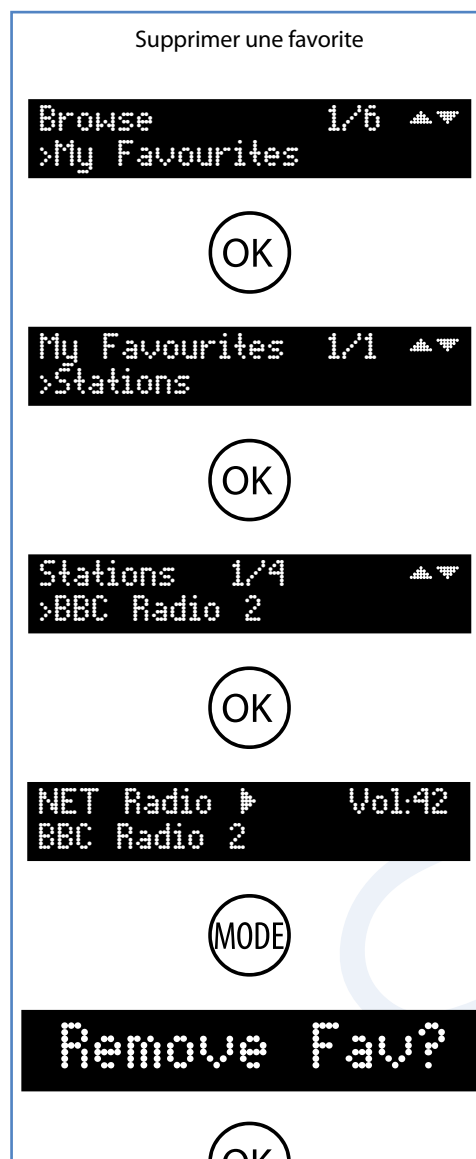
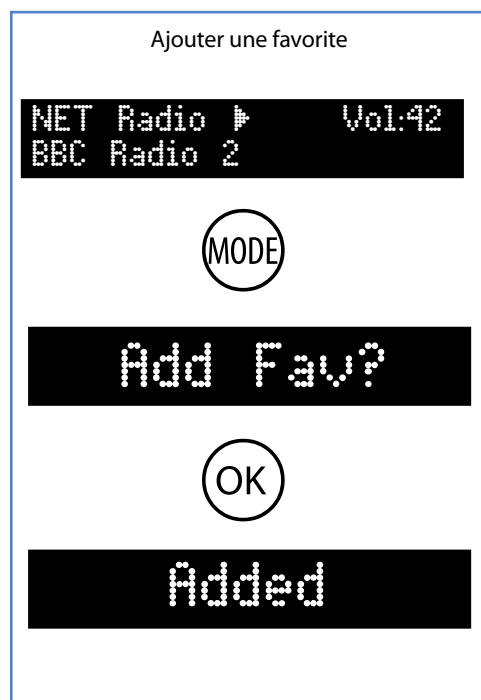

vTuner

Solo Neo utilise le service vTuner pour faciliter la navigation des stations radio et podcasts Internet. Pour installer ce service sur votre Solo Neo, rendez-vous sur www.arcamradio.co.uk. Il vous sera demandé d'entrer l'adresse MAC de votre unité (MAC = Media Access Controller, un identificateur unique d'une unité). L'adresse MAC peut être trouvée dans le menu "Network: View Current Settings" (Réseau : afficher les paramètres courants) et elle est aussi imprimée sur l'étiquette fixée en bas de l'unité. Une fois vous aurez entré l'adresse MAC, vous pouvez parcourir les stations et podcasts, définir des groupes de stations et des favoris. Lorsque vous vous connectez à Internet ultérieurement, ces groupes vont apparaître dans la liste sélection.

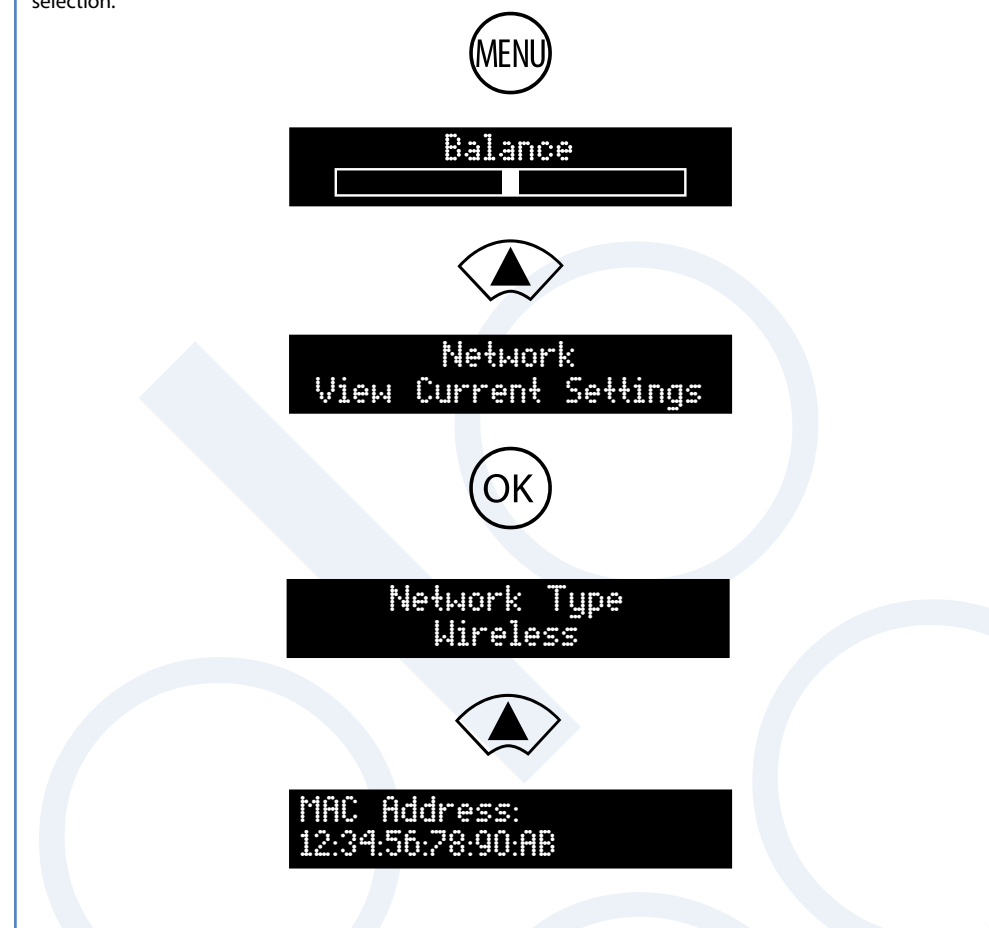

Ecouter des sources multimédia réseau

Appuyez sur **SOURCE+** ou **SOURCE-** jusqu'à que "NET Media" soit affichée sur le panneau avant. Vous pouvez également appuyer sur la touche **NET** de la télécommande jusqu'à que "NET Media" soit affichée.

Solo Neo doit être installé à votre réseau local et connecté à Internet pour pouvoir écouter des sources multimédia réseau. Solo Neo peut être connecté au réseau avec ou sans fil. La plus part des connexions avec fil utilisent une installation automatique. Pour la configuration réseau et les paramètres sans fil, reportez-vous aux 18 et 19.

Reportez-vous à la page 7 pour la connexion réseau et l'installation de l'antenne.

Choix de musique

L'organisation d'une collection de musique dépend du serveur où les fichiers sont stockés. Solo Neo présente d'abord une liste de serveurs disponibles sur le réseau ; utilisez les touches de la télécommande / pour choisir un serveur uPnP.

En choisissant un fichier musique à lire, la ligne supérieure du panneau avant affiche le nom de l'emplacement courant. La ligne inférieure est utilisée pour afficher les titres ou d'autres choix de l'emplacement réseau courant.

Utilisez les touches de la télécommande / pour choisir un morceau à lire, un emplacement ou une catégorie à parcourir.

Utilisez la touche de la télécommande ou pour lire le fichier ou sélectionner une catégorie.

Utilisez la touche de la télécommande pour retourner à la catégorie précédente ou emplacement précédent.

Appuyez sur en cours de lecture pour passer en mode navigation sans arrêter la musique. Un nouveau morceau peut être choisi en navigant parmi les fichiers et emplacements, comme décrit ci-dessus.

Lorsque la lecture est arrêtée, Solo Neo retourne au mode navigation multimédia réseau.

Saut/balayage de fichiers

Appuyez sur la touche et du panneau avant ou de la télécommande pour aller au morceau précédent ou suivant dans l'emplacement courant.

Lors de saut avant, la lecture démarre au début du morceau suivant dans l'emplacement (s'il existe) ;

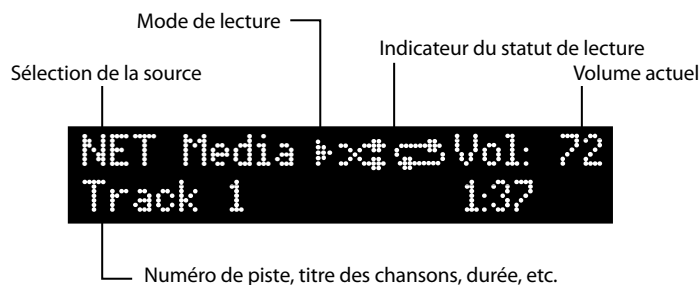

NET Media Vol:42
Press OK to Navigate



Browse 1/1 ▲▼
>Asset uPnP:Matt-Laptop



Matt-Laptop 1/11 ▲▼
>Artist



Matt-Laptop 2/11 ▲▼
>Album



Album 2/11 ▲▼
>[A to Z]



[A to Z] 1/28 ▲▼
>A..



[A] 1/3 ▲▼
>Amplified Heart



Amplified Heart 1/11 ▲▼
1 Rollercoaster



NET Media Vol: 72
1 Rollercoaster 0:00

REMARQUE

Pour pouvoir lire à partir d'un dispositif réseau, ce dernier doit exécuter un service universel plug-and-play (uPnP), tel que Windows Media Player 11. Ce dernier peut être téléchargé gratuitement à partir du site web www.microsoft.com ou installé via l'installateur de mises à jour Windows. Ce logiciel est intégré dans Windows Vista™.

D'autres services uPnP gratuits et payant sont disponibles pour d'autres systèmes d'exploitation. Certains serveurs de stockage en réseau comprennent un service uPnP intégré.

Modes de lecture particulières

Appuyez sur la touche **MODE** de la télécommande pour basculer entre les modes de lecture avec répétition/aléatoire. En voici les options :

1. Repeat all (Répéter tout) : Les morceaux sur le serveur sélectionné sont lus dans l'ordre. Une fois la lecture du dernier morceau terminée, elle reprend à partir du premier morceau ;
2. Shuffle (Lecture aléatoire) : Les morceaux sur le serveur sélectionné sont lus dans un ordre aléatoire ;
3. Repeat shuffle (Répéter de façon aléatoire) : C'est une combinaison de "Répéter tout" et "Lecture aléatoire". Chaque fois que la

Modes d'affichage

Solo Neo offre plusieurs modes d'affichage lors d'écoute de fichiers. Le mode change en appuyant sur la touche **INFO** du panneau avant ou de la télécommande.

1. Métadonnées de fichiers : Si disponible, du texte à partir des métadonnées de fichiers (tags MP3) sera affiché dans ce mode (nom de piste ou artiste par exemple). Si le fichier ne contient pas de métadonnées disponibles, c'est le nom du fichier qui sera affiché.
2. Durée de la piste actuelle : C'est l'affichage classique des lecteurs CD, qui affichent les

Résumé des commandes de lecture NET Media

- ▶ (PLAY) (lecture) : Appuyez sur cette touche pour commencer la lecture Net Media.
- (STOP) : Appuyez sur cette touche pour arrêter la lecture NET Media et accéder au mode navigation des dossiers.

(OK) : Appuyez sur cette touche pour accéder au mode navigation durant la lecture ou appuyez durant la navigation pour lire le fichier sélectionné.

/ (Touches de déplacement Haut/Bas) : A utiliser pour parcourir les fichiers et les dossiers.

(Back) (précédent) : Appuyez sur cette touche pour aller au dossier précédent.

|| (Pause) : Appuyez dessus pour suspendre la lecture NET Media. Appuyez de nouveau (ou appuyez sur play) pour reprendre la lecture.

Écouter de la musique stockée sur une clé USB

Appuyez sur **SOURCE+** ou **SOURCE-** jusqu'à que "USB" soit affichée sur le panneau avant. Vous pouvez également appuyer sur la touche USB de la télécommande pour accéder directement.

Insérez une clé USB dans le port USB située sur le panneau arrière. Patientez que la clé soit lue.

Une fois la clé est lue, utilisez les touches de navigation de la télécommande pour sélectionner les fichiers musique à lire. Vous pouvez également appuyer sur la touche **PLAY** pour lancer la lecture du premier fichier de musique valide se trouvant sur la clé.

Remarque : Cette possibilité est destinée aux dispositifs de stockage de masse compatibles USB et les lecteurs MP3 qui apparaissent comme un "Disque amovible" lorsqu'ils sont à un ordinateur. Les disques durs USB peuvent être connectés, mais le lecteur doit disposer de sa propre alimentation et être formaté en une unique partition FAT32. Les dispositifs USB qui ne sont pas conformes à cette norme ne peuvent pas être utilisés. Arcam ne peut pas garantir l'utilisation avec des disques durs.

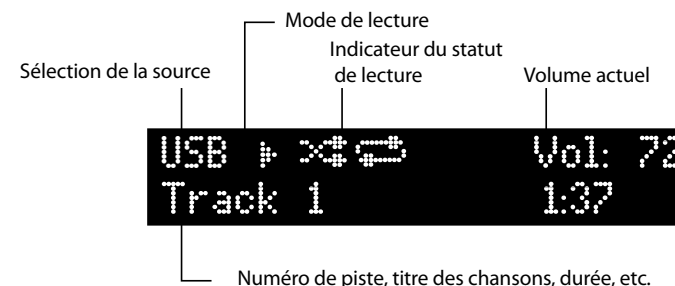

Choix des fichiers musique à lire

Les fichiers musique qui sont stockés sur une clé USB sont organisés en dossiers, mais cela dépend de la manière dont les fichiers ont été organisés.

En choisissant un fichier musique à lire, la ligne supérieure du panneau avant affiche le nom de l'emplacement courant. La ligne inférieure est utilisée pour afficher les fichiers et les dossiers contenus dans le dossier courant.

Utilisez les touches de la télécommande / pour choisir un fichier à lire ou un dossier à accéder.

Utilisez la touche de la télécommande / ou pour lire le fichier ou sélectionner un dossier.

Utilisez la touche de la télécommande pour retourner au dossier précédent.

Appuyez sur en cours de lecture pour passer en mode navigation sans arrêter la musique. Un nouveau morceau peut être choisi en navigant parmi les fichiers et emplacements, comme décrit ci-dessus.

Lorsque la lecture est arrêtée, Solo Neo retourne au mode navigation USB.

Saut/Balayage de fichiers

Appuyez sur la touche et du panneau avant ou de la télécommande pour aller au fichier précédent ou suivant du dossier courant.

Lors de saut avant, la lecture démarre au début du morceau suivant dans l'emplacement (s'il existe) ; lors de saut arrière, en appuyant sur , la lecture démarre au début du morceau précédent (s'il existe).

Les touches et sont utilisées pour le balayage. Pour effectuer un balayage vers l'avant ou l'arrière dans un fichier, maintenez enfoncée la touche ou , le fichier sera balayé jusqu'à ce que la touche soit relâchée.

USB
Press OK to Navigate



Folder 2 1/7
>Journey



Browse 1/5
>Folder 1



Journey 1/10
>Don't Stop Believin'.mp3



Browse 2/5
>Folder 2

USB Vol:42
01 Don't Stop Belie...0:00

Modes de lecture particulières

Appuyez sur la touche **MODE** de la télécommande pour basculer entre les modes de lecture USB avec répétition/aléatoire. En voici les options :

1. Repeat all (Répéter tout) : Les fichiers de la clé USB sont lus dans l'ordre. Une fois la lecture du dernier morceau terminée, elle reprend à partir du premier morceau ;
2. Shuffle (Lecture aléatoire) : Les morceaux sur la clé sont lus dans un ordre aléatoire ;
3. Repeat shuffle (Répéter de façon aléatoire) : C'est une combinaison de "Répéter tout" et "Lecture aléatoire". Chaque fois que la lecture recommence, l'ordre des fichiers change de façon aléatoire.

Modes d'affichage

Solo Neo offre plusieurs modes d'affichage lors d'écoute de fichiers d'une clé USB. Le mode change en appuyant sur la touche **INFO** du panneau avant ou de la télécommande.

1. Temps de piste actuelle : C'est l'affichage classique des lecteurs CD, qui affichent les durées des pistes.
2. Temps restant sur la piste : Ceci affiche le temps de lecture qui reste pour une piste.
3. Nom de morceau uniquement.
4. Format de fichier (ex. MP3) et débit.
5. Affichage en grande police : Ce mode d'affichage est le double du normal, il

Résumé des commandes de lecture USB

- (PLAY) (lecture) : Appuyez sur cette touche pour commencer la lecture USB.
- (STOP) : Appuyez sur cette touche pour arrêter la lecture USB et accéder au mode navigation des dossiers.
- (OK) : Appuyez sur cette touche pour accéder au mode navigation durant la lecture ou appuyez durant la navigation pour lire le fichier sélectionné.
- / (Touches de déplacement Haut/Bas) : A utiliser pour parcourir les fichiers et les dossiers.
- (Back) (précédent) : Appuyez sur cette touche pour aller au dossier précédent.
- (Pause) : Appuyez dessus pour suspendre la lecture USB. Appuyez de nouveau (ou appuyez sur play) pour reprendre.

télécommande



Boutons de télécommande CR50

⏻ (Alimentation) : Permet d'allumer Solo Neo ou de la faire passer en mode veille.

Piste/Présélection (0 à 9) : Appuyez sur le numéro de piste d'un CD ou d'un numéro de présélection à écouter. Pour sélectionner un numéro de piste/présélection supérieur à 9, maintenez enfoncé le premier chiffre (ex. 1) jusqu'à ce que le numéro soit affiché dans le coin inférieur gauche de l'écran ('1-'), puis appuyez sur le second chiffre.

INFO : Permet de changer les informations affichées sur l'écran du panneau avant.

MODE : Certaines sources permettent des changements dans le mode d'écoute.
CD/USB/NET Media : Appuyez sur la touche mode de la télécommande pour basculer entre les modes de lecture CD avec répétition/aléatoire.
DAB/FM : Appuyez sur mode pour basculer entre les modes 'tune' (syntonisé) et 'preset' (présélection). En mode 'tune' (syntonisé), appuyez sur B ou C pour changer la fréquence de syntonisation (FM) ou la station (DAB) sélectionnée ; en mode présélection la station change.
NET Radio : Appuyez sur la touche mode pour ajouter ou supprimer des stations aux favoris.

DISP : Permet de basculer entre les différents modes de rétroéclairage de l'écran. Il y a plusieurs niveaux de rétroéclairage de l'écran, y compris écran éteint.

SLEEP (SOMMEIL) : Active la fonction de mise en veille automatique. La durée de mise en veille automatique peut être définie par pas de 5 minutes.

MENU : Appuyez sur la touche menu pour ouvrir le menu de configuration de Solo Neo. Le menu est entièrement décrit dans les pages 15 à 19. Appuyez de nouveau sur la touche menu pour quitter le menu.

Sélection de la source : Appuyez sur la touche appropriée pour sélectionner la source audio à écouter. La touche EXT permet de basculer entre les entrées externes AV, TV, GAME et FRONT.

Touches de curseur et OK : Les touches de navigation sont utilisées pour choisir des éléments à lire à partir des sources USB et NET. Ces touches sont utilisées dans la navigation dans les menus de configuration de Solo Neo, décrits dans les pages 15 à 19.

Mute (Muet) : Appuyez une première fois pour couper le son des sorties préamplifiées de Solo Neo. Appuyez une seconde fois (ou changez le volume) pour rétablir le son.

Volume : Utilisez les touches +/- pour ajuster le volume.

Commandes de CD/USB/NET Media

- ▶ (Lecture) : appuyez sur ce bouton pour lancer la lecture d'un CD.
- (Arrêt) : appuyez sur ce bouton pour arrêter la lecture d'un CD.
- || (Pause) : appuyez sur ce bouton pour faire une pause dans la lecture d'un CD. Appuyez une nouvelle fois sur le bouton pour relancer la lecture (ou appuyez sur Lecture).
- ◀ (Sauter/Chercher en arrière) : appuyez sur ce bouton et relâchez-le pour reculer d'une piste ou revenir au début de la piste en cours de lecture. Appuyez sur ce bouton et maintenez-le enfoncé pour chercher en arrière dans la piste.
- ▶ (Sauter/Chercher en avant) : appuyez sur ce bouton et relâchez-le pour avancer au début de la piste suivante. Appuyez sur ce bouton et maintenez-le enfoncé pour chercher en avant dans la piste.

Utilisation de la télécommande

Prenez en considération les points suivants lors de l'emploi de la télécommande :

- Veillez à ce qu'il n'existe aucun obstacle entre la télécommande et son capteur sur le Solo Neo. La télécommande a une portée de sept mètres environ. Si le capteur de la télécommande est masqué, vous disposez d'une prise d'entrée sur le panneau arrière. Pour de plus amples informations à ce sujet, veuillez contacter votre revendeur.
- La télécommande risque de mal fonctionner si son capteur sur le Solo Neo est fortement soumis aux rayons du soleil ou à une lumière fluorescente.
- Remplacez les piles si vous constatez une réduction du rayon de fonctionnement de la télécommande.

Insertion des piles dans la télécommande

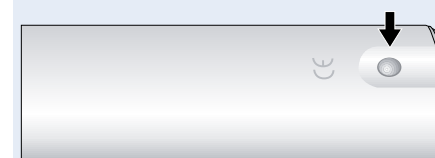

1. Ouvrez le couvercle du logement des piles en appuyant sur le bouton au dos de la télécommande.

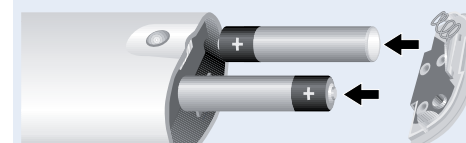

2. Insérez deux piles AAA dans le logement selon les indications de polarité se trouvant à l'intérieur du logement.

3. Remplacez le couvercle en position.

configuration

Configuration du produit

Le Solo Neo vous laisse régler les paramètres d'écoute selon vos préférences et personnaliser diverses caractéristiques de l'amplificateur pour l'adapter à votre système. Utilisez ce diagramme pour vous aider à découvrir tous les paramètres disponibles.

Réglage des paramètres d'écoute

Lors d'une utilisation ordinaire, l'écran affiche les informations de volume, de la source écoutée et toute information pertinente sur la source (telle que le temps de lecture sur un CD). Pour régler les paramètres d'écoute, appuyez sur MENU sur le panneau avant ou sur la télécommande. Utilisez les touches comme indiqué pour sélectionner et configurer un paramètre particulier.

Balance [Balance]

Ce paramètre vous permet d'augmenter le volume d'un des canaux (gauche ou droit) par rapport à l'autre. Il n'est généralement pas nécessaire de régler ce paramètre, mais si vous vous tenez par habitude plus près d'un des haut-parleurs que de l'autre, la modification de la balance peut aider à restaurer l'image stéréo pour votre emplacement dans la pièce.

Basses [Bass]

Ce paramètre modifie le volume relatif des composants de basses fréquences de votre musique. Si vous pensez que votre musique manque de « chaleur », augmentez la valeur de ce paramètre et si vous trouvez votre musique « détonne » trop, il peut être utile de baisser la valeur de ce paramètre. Voir également la section Correction des basses ci-dessous.

Aigus [Treble]

Ce paramètre modifie le volume relatif des composants de haute fréquence de votre musique. Si vous pensez que les éléments de percussion de la musique (par exemple) sont perdus, il peut être utile d'augmenter la valeur de ce paramètre. Si les sons haute fréquence sont trop dominants, réduisez la valeur de ce paramètre.

Notez que les commandes de basses et d'aigus sont inactives lorsque le casque est connecté.

Correction des basses [Bass correction]

Ce paramètre n'a généralement pas besoin d'être utilisé (laissez-le au minimum).

La correction des basses est utilisée quand le Solo Neo est connecté à de (petits) haut-parleurs à plage de fréquence réduite qui ne peuvent reproduire les sons à très basse fréquence. Augmenter la valeur de ce paramètre permet d'atténuer progressivement les très basses fréquences (puisqu'elles ne peuvent pas être reproduites par les haut-parleurs), tandis que le volume des hautes fréquences est augmenté. Cela implique que la part générale des basses produites par les haut-parleurs reste la même que sur un haut-parleur de type « Large » à bande passante complète. Aucune partie de votre système ne risque d'être endommagée par l'utilisation de ce paramètre.

Aucune partie de votre système ne risque d'être endommagée par l'utilisation de ce paramètre.

CD

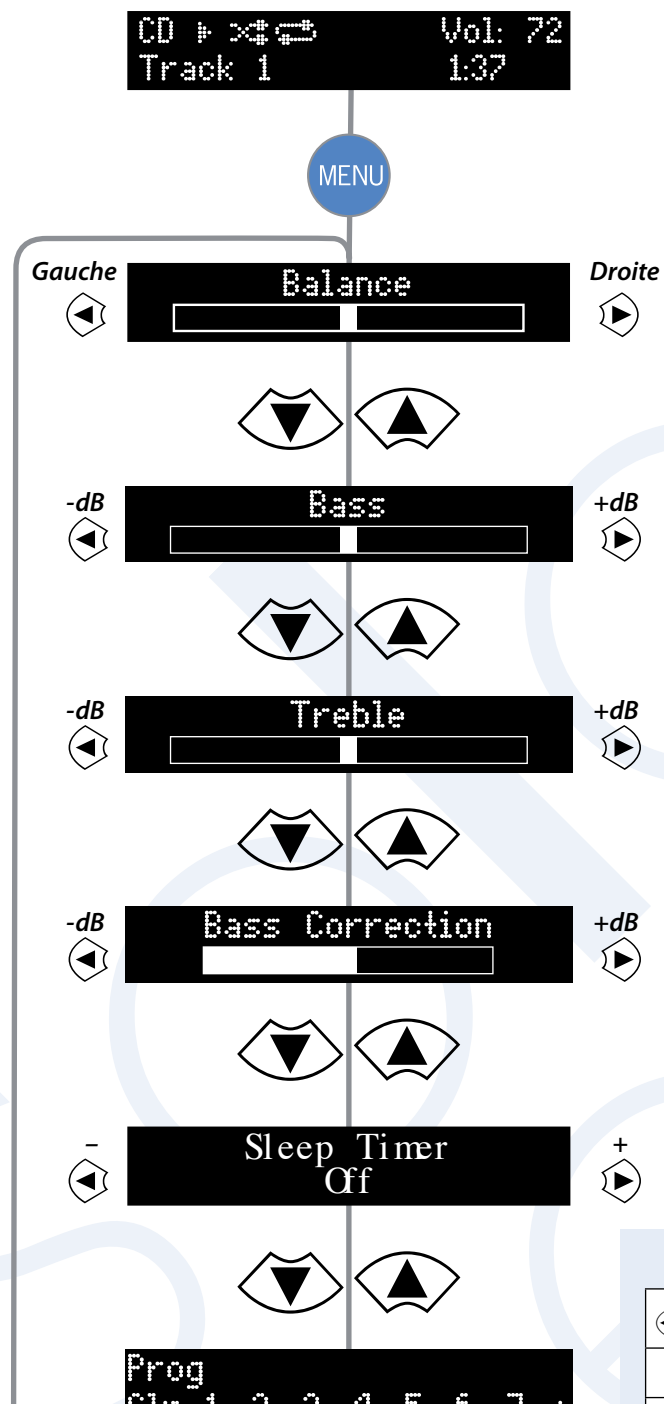

Programmation de la lecture du CD

Si vous souhaitez programmer l'ordre de lecture du CD, appuyez sur **OK** lorsque cette option de menu s'affiche. L'ordre de lecture du CD est ensuite entré, comme décrit dans le panneau « Programmation de la lecture du CD », illustré à droite. Une fois le programme entré, appuyez sur **MENU** pour quitter le mode de programmation. Appuyez une deuxième fois sur **MENU** pour quitter le menu de configuration du Solo Neo.

Programmation de la lecture du CD

	Met en surbrillance la piste pour l'ajouter à la programmation
	Ajoute la piste à la programmation

DAB BBC R2 Vol.45
128K

MENU

Gauche **Balance** Droite

-dB **Bass** +dB

-dB **Treble** +dB

-dB **Bass Correction** +dB

- **Sleep Timer** +
Off

Recherche de stations **DAB Setup Scan** **DAB Setup Erase Settings** Effacez les paramètres

Enregistrez la station courante dans le préréglage sélectionné **Store Preset 1? Empty** Choisissez préréglage

Erase Preset 1? Choisissez

Configuration RAN [DAB setup]

Cet élément de menu s'affiche uniquement quand la source sélectionnée est RAN.

Cet élément de menu possède deux options : « Scan » [Recherche] et « Erase Settings » [Effacement des paramètres]. Sélectionner « Scan » force le Solo Neo à chercher de nouvelles stations RAN. S'il en trouve, elles sont ajoutées automatiquement à la liste des stations disponibles.

La recherche de nouvelles stations n'efface pas les anciennes stations qui ne transmettent plus : au fil du temps ou de vos déménagements, cela peut entraîner l'accumulation dans votre liste de stations que vous ne pouvez en fait plus recevoir. Dans ce cas, sélectionnez « Erase Settings » et relancez une nouvelle recherche : quand elle est terminée, seules les stations actuellement disponibles dans votre région s'affichent.

Enregistrez/Effacez le préréglage

Cet élément de menu s'affiche uniquement quand la source sélectionnée est RAN ou FM.

Voir la section « Programmation des stations présélectionnées » de la page 9 pour plus

DAB BBC R2 Vol.15
128K

MENU

Gauche **Balance** Droite

-dB **Bass** +dB

-dB **Treble** +dB

-dB **Bass Correction** +dB

- **Sleep Timer** +
Off

FM Mode Stereo **FM Mode Mono**

OK **Store Preset 1?**
Empty

Enregistrez la station courante dans le préréglage sélectionné

OK **Erase Preset 1?**

Choisissez préréglage

Mode FM [FM mode]

Cet élément de menu s'affiche uniquement quand la source sélectionnée est FM. Dans certaines régions où le signal est faible, il peut être utile de forcer la sortie mono du tuner FM, puisqu'il ne requiert qu'un signal très faible pour produire des résultats acceptables. Si la puissance du signal est bonne dans votre région, laissez-le sur stéréo.

Enregistrez/Effacez le préréglage

Cet élément de menu s'affiche uniquement quand la source sélectionnée est RAN ou FM.

Voir la section « Programmation des stations présélectionnées » de la page 9 pour plus d'informations.

Network Menu

DAB BBC R2 Vol:45
128K

MENU

Gauche Balance Droite



-dB Bass +dB



-dB Treble +dB



-dB Bass Correction +dB



- Sleep Timer +
Off



Net wor k
Update Soft ware

Net wor k
View Current Settings

Net wor k
Run Setup Wizard

OK

OK

OK

Mise à jour du logiciel réseau

L'appareil téléchargera toute

Afficher les paramètres du réseau

réseau

Exécuter l'assistant d'installation

Appuyez sur OK pour configurer votre

Configuration du réseau

Ce menu n'est disponible que si la source sélectionnée est NET Radio ou NET Media.

La plus part des connexions avec fil utilisent une installation automatique. Les réseaux sans fil non sécurisés nécessitent une configuration supplémentaire, mais leur usage n'est pas recommandé. Les réseaux sans fil sécurisés nécessitent des informations de configuration y compris la clé de sécurité (mot de passe). Ces informations peuvent parfois se trouver imprimées sur une étiquette des routeurs sans fil qui sont fournis par le fournisseur de services Internet. Si vous ne connaissez pas ces paramètres, contactez la personne ou la compagnie qui a fourni le routeur ou le point d'accès sans fil.

Solo Neo comprend un assistant qui aide à la configuration. Cet assistant vous guide au niveau de chaque paramètre jusqu'à la fin de la configuration (voir page 19). Un second menu réseau affiche les paramètres réseau actuels pour information et une troisième option permet de mettre à jour le logiciel réseau (pour supporter de nouveaux formats de fichiers par exemple).

Appuyez sur **OK** pour sélectionner un élément de menu

Remarque : Après la mise à jour du logiciel, il est conseillé d'utiliser une connexion réseau câblée pour obtenir des résultats fiables. N'éteignez pas l'appareil pendant la mise à jour.

Assistant de Configuration du réseau

Network
Run Setup Wizard



Network Type
Wired



Network Type
Wireless



Network Address
Auto (DHCP On)



Network Address
Manual (DHCP Off)



Atteignez Menus de Configuration du réseau

Il y a un grand nombre de paramètres réseau, mais tous sont accessibles et réglables au moyen des commandes suivantes :

Aller au prochain élément de menu (à moins de régler le paramètre)

Pour les paramètres comportant plusieurs options (ex. On ou Off ; Manual ou Auto):

Changer le paramètre

Pour les paramètres contenant des chiffres et des lettres (ex. Adresse IP ; mot de passe de sécurité):

Sélectionnez le caractère à changer

Incrémenter/Décrémenter le caractère (chiffre ou lettre)

Enregistrer le paramètre

Remarque : Lorsque tous les paramètres ont

IP Address

0 0 0 0



Subnet Mask

0 0 0 0



Gateway

0 0 0 0



Primary DNS

0 0 0 0



Secondary DNS

0 0 0 0

Scanning...

Select Network
>WirelessName1



Utilisez les touches pour choisir un réseau sans fil.

Enter key:

>_



Enter key:

>0



Enter key:

>1

Enter key:

>00



Enter key:

>10



Contact votre administrateur de réseau, installateur réseau ou le fournisseur de services Internet si vous ne connaissez pas ces paramètres.

Un exemple de clé (mot de passe) est montré. Entrez votre propre clé réseau.

Enter key:

>10AF35D6A8D5693

spécifications techniques

Préamplificateur

Entrées	
Niveau maximum en entrée	2,5Vrms
Impédance en entrée	47k Ω
Rapport Signal / Bruit	105dB
Sorties coaxiales	
Niveau maximum en sortie	2,5Vrms
Impédance de sortie	500 Ω
Sortie optique (TOSLINK)	
Taux d'échantillonnage	44,1 kHz (lecture CD), 48 kHz (récepteur RAN/NET/USB), Sinon, mis en sourdine.

Amplificateur

Sortie en puissance continue, par canal, 80kHz largeur de bande de mesure	
Deux canaux, 4 Ω , 1kHz	75Wrms, 0,013% THD+bruit
Distorsion, 4 Ω , les deux canaux, 80% Puissance, 1kHz	0,011% THD+bruit

Lecture CD

DAC	DAC Delta-Sigma multiniveaux 24 bits Wolfson
Réponse en fréquence (± 0.5 dB)	20Hz–20kHz

Récepteur audionumérique (si installé)

DAC	DAC Delta-Sigma multiniveaux 24 bits 96 kHz AKM
Portée de syntonisation de fréquence radio	174–240MHz (Band III) 1452–1490MHz (L-band)
Sensibilité (ordinaire)	–98dBm (mesure VHF en EN50248)
Impédance en entrée	50 Ω
Taux de données audio (maximum)	MPEG Layer II à 256 ko/s, protection de niveau 3
Nombre de services enregistrés (maximum)	128

Récepteur FM

Portée de syntonisation de fréquence radio	87,5–108MHz
Sensibilité (ordinaire)	–108dBm
Rapport signal-bruit (à 200 mV)	50dB
Distortion (THD à 200mV)	0,3%

Généralités

Tension d'alimentation	115 V ou 230 V, selon la région d'expédition
Consommation	En mode veille 1W ; En opération 50VA (ordinaire), 400VA (maximum)
Taille (L x P x H)	L430mm x P350mm x H79mm
Poids (net)	7,75kg
Poids (emballé)	10,5kg
Accessoires fournis	Cordon secteur Antenne dipôle (bande III) Boîtier de télécommande à main et deux piles AAA Manuel et carte d'enregistrement

Interférences radio

Le Solo Neo est un dispositif audio contenant des microprocesseurs et d'autres composants électroniques numériques. Il a été conçu pour répondre aux normes les plus strictes en matière de compatibilité électromagnétique.

S'il cause des interférences lors de la réception d'émissions de radio ou de télévision (il suffit, pour le vérifier, d'allumer et d'éteindre plusieurs fois l'appareil), vous devrez prendre les mesures nécessaires pour les éliminer :

- réorienter l'antenne réceptrice ou placez le câble d'antenne du récepteur aussi loin que possible de l'appareil et de ses câbles,
- déplacer le récepteur par rapport à l'appareil,
- brancher le récepteur et cet appareil à des prises secteur différentes.

Si le problème persiste, contactez votre revendeur Arcam.

garantie du produit

Garantie mondiale

Cette garantie vous autorise à faire réparer gratuitement votre appareil chez un distributeur Arcam agréé durant les deux premières années suivant l'achat, à condition que l'appareil ait à l'origine été acheté chez un revendeur Arcam. Le fabricant ne peut engager sa responsabilité en cas de défauts découlant d'un accident, d'une mauvaise utilisation, d'une utilisation intensive, d'une usure normale, d'une négligence ou d'un réglage ou d'une réparation non autorisée. Il ne peut en outre engager sa responsabilité pour tout dommage ou toute perte survenant pendant le transport du matériel sous garantie.

La garantie couvre :

Le coût des pièces et de la main d'œuvre pendant deux ans à compter de la date d'achat. Après deux ans, ces frais incombent au client. **La garantie ne couvre jamais les frais de transport.**

Réclamations au titre de la garantie

L'appareil doit être réexpédié dans son emballage d'origine et renvoyé au revendeur auprès duquel il a été acheté, ou directement au distributeur Arcam dans le pays de résidence du client.

Il doit être envoyé en port prépayé par l'intermédiaire d'un transporteur fiable – **jamais** par la poste. Aucune responsabilité n'est acceptée pendant le transport de l'appareil au titre de la garantie ; aussi, est-il conseillé aux clients d'assurer l'appareil contre les pertes et les dommages subis en transit.

Pour tout renseignement complémentaire, veuillez contacter le Service client Arcam à l'adresse suivante :

Pembroke Avenue, Waterbeach, CAMBRIDGE CB5 9QR, Grande Bretagne
ou www.arcam.co.uk.

Des problèmes ?

Si votre revendeur ne peut répondre à votre demande pour ce produit Arcam ou tout autre produit Arcam, veuillez contacter le Service client d'Arcam, à l'adresse ci-dessus, où nous ferons de notre mieux pour vous aider.





La disposition correcte de ce produit

Cette inscription indique que ce produit ne devrait pas être disposé avec d'autres déchets ménagers dans tout l'EU. Pour éviter les maladies possibles liées à l'environnement ou à la santé humaine causées par des décharges non contrôlées et pour conserver les ressources matérielles, ce produit devra être recyclé de façon responsable.

Handbook
Manuel
Handbuch
Handleiding





sicherheitsrichtlinien

	CAUTION RISK OF ELECTRIC SHOCK DO NOT OPEN	ATTENTION RISQUE DE CHOC ELECTRIQUE NE PAS OUVRIR	
---	--	---	---

ACHTUNG: Um das Risiko eines Elektroschocks zu minimieren, sollten Sie die Abdeckung (Rückseite) nicht entfernen. Überlassen Sie die Wartung des Geräts einem Fachmann.

WARNUNG: Um das Risiko von Brand oder Elektroschock zu reduzieren, sollten Sie dieses Gerät weder Regen noch Feuchtigkeit aussetzen.

 Das Blitzsymbol in einem Dreieck weist den Anwender auf eine nicht isolierte „gefährliche Spannungsquelle“ im Gehäuse des Geräts hin, die stark genug sein kann, um einen elektrischen Schlag zu verursachen.

 Das Ausrufezeichen in einem gleichschenkligen Dreieck weist den Anwender auf wichtige Anweisungen zum Betrieb und zur Instandhaltung (Wartung) in der Dokumentation hin.

ACHTUNG: Um Stromschläge zu vermeiden, stecken Sie den breiten Kontaktstift eines kanadischen oder amerikanischen Steckers in den breiten Schlitz der Steckdose. Stellen Sie sicher, dass der Stecker vollständig in die Steckdose eingeführt wurde.

Warnung

Das Gerät wird mit dem Netzstecker vom Stromnetz getrennt. Die Steckdose muss jederzeit frei zugänglich sein.

Das Gerät muss an einer geerdeten Steckdose angeschlossen sein.

Viele dieser Hinweise entsprechen dem gesunden Menschenverstand, lesen Sie die Hinweise bitte dennoch zu Ihrer eigenen Sicherheit und um das Gerät vor Schäden zu bewahren.

Wichtige Sicherheitshinweise

Dieses Gerät wurde gemäß strikter Qualitäts- und Sicherheitsnormen konzipiert und gefertigt. Bitte beachten Sie dennoch die nachstehenden Punkte bei Installation und Betrieb.

1. Alle Anweisungen befolgen

Lesen Sie alle Sicherheits- und Bedienungsanleitungen, bevor Sie das Gerät in Betrieb nehmen. Bewahren Sie dieses Handbuch für späteres Nachschlagen auf, beachten Sie Warnhinweise im Handbuch und auf dem Gerät.

2. Wasser und Feuchtigkeit

Dieses Gerät nicht in der Nähe von Wasser verwenden, z.B. in der Nähe einer Badewanne, eines Waschbeckens, einer Küchenspüle, eines Waschzubehörs, in einem nassen Keller, in der Nähe eines Schwimmbeckens usw.

3. Eindringen von Fremdkörpern und Flüssigkeiten

Niemals Objekte irgendwelcher Art durch die Öffnungen in das Gerät schieben, da diese unter hoher Spannung stehende Teile berühren oder kurzschließen können, wodurch es zu Feuer oder Stromschlag kommen kann. Niemals Flüssigkeiten irgendwelcher Art auf dem Gerät verschütten.

4. Anheben und Aufstellen des Geräts

Dieser Verstärker wiegt 7,8 kg, seien Sie also beim

Bewegen.

Benutzen Sie nur ein Regal, welches stark genug zur Aufnahme des Gewichts ist.

5. Ventilation

Stellen Sie das Gerät nicht auf einem Bett, Sofa, Teppich oder ähnlicher weicher Fläche oder in einen geschlossenen Schrank auf, das behindert die Ventilation.

Halten Sie ringsum wenigstens 5 cm zu Belüftung frei.

6. Wärme

Das Gerät sollte fern von Wärmequellen wie Radiatoren, Heizkörpern, Öfen und anderen Wärme erzeugenden Geräten (einschließlich Verstärkern) aufgestellt werden.

7. Klima

Das Gerät ist für moderates Klima zur privaten Benutzung konzipiert. Ziehen Sie während eines Gewitters bitte den Netzstecker, um Schäden durch Überspannung zu vermeiden.

8. Reinigung

Ziehen Sie vor dem Reinigen stets den Netzstecker.

Wischen Sie das Gehäuse mit einem weichen, flusenfreien Tuch ab. Benutzen Sie keine Lösungsmittel.

zu weißen Flecken auf dem Gehäuse führen.

9. Erdung

Das Gerät muss an einer geerdeten Steckdose angeschlossen werden.

10. Spannungsversorgung

Schließen Sie das Gerät nur an einer Spannungsversorgung an, wie in der Bedienungsanleitung und auf dem Typenschild angegeben.

Nur mit dem Ziehen des Netzsteckers wird das Gerät vollständig vom Netz abgetrennt. Die Steckdose muss jederzeit frei zugänglich sein.

11. Netzkabelschutz

Netzkabel sollten so verlegt werden, dass möglichst nicht darauf getreten wird und dass sie nicht eingeklemmt werden, mit besonderer Beachtung der Kabel an Steckern, Verlängerungskabeln und dem Austritt des Kabels aus dem Gerät.

12. Nichtbenutzung

Ziehen Sie bei längerer Nichtbenutzung den Netzstecker ab, das spart Strom.

13. Ungewöhnlicher Geruch

Nehmen Sie einen ungewöhnlichen Geruch oder Rauchbildung im Gerät wahr, so ziehen Sie

wieder an.

14. Wartung

Nehmen Sie Wartungsarbeiten nicht selbst vor. Wenden Sie sich an Ihren Fachhändler.

15. Beschädigung, die eine Wartung erfordert

Ziehen Sie stets den Netzstecker und wenden sich an einen autorisierten Kundendienst, wenn:

- A. das Netzkabel oder der Stecker beschädigt ist;
- B. Flüssigkeit oder Fremdkörper in das Gerät eingedrungen sind;
- C. das Gerät Regen oder Feuchtigkeit ausgesetzt war;
- D. das Gerät nicht wie gewöhnlich funktioniert oder Leistungskraft verloren hat;
- E. das Gerät fallen gelassen oder beschädigt wurde.

Konformität

Dieses Gerät entspricht der internationalen elektrischen Sicherheitsnorm IEC/EN 60065.

Dieses Gerät entspricht Abschnitt 15 der FCC-Bestimmungen. Der Betrieb ist unter den folgenden beiden Bedingungen gestattet:

(1) Dieses Gerät darf keine nachteiligen Störungen verursachen und (2) dieses Gerät muss jegliche

Willkommen

... Vielen Dank, dass Sie sich für ein Arcam Solo Neo-Musiksystem entschieden haben.

Arcam stellt seit beinahe 30 Jahren hochwertige Audiokomponenten her. Während dieser Zeit haben wir viel Wissen und Erfahrung über das Design und den Bau von Audiokomponenten gesammelt, auf deren Grundlage wir Ihnen beste Soundleistung zu einem guten Preis bieten können. Das Design von Solo Neo entstammt der Umwandlung dieses Wissens in ein benutzerfreundliches System, das Ihnen über Jahre hinweg viel Freude bereiten wird und dessen Bedienung in nur wenigen Minuten zu erlernen ist.

Dieses Handbuch bietet eine detaillierte Anleitung zur Bedienung des Solo Neo-Musiksystems. Es enthält Hinweise zum Einrichten und Betrieb und stellt weitere Informationen zu den erweiterten Funktionen des Geräts zur Verfügung. Das Inhaltsverzeichnis bietet einen Überblick über die Abschnitte des Handbuchs.

Wir hoffen, dass Ihnen das Solo Neo-Musiksystem viele Jahre lang Freude bereiten wird. Im unwahrscheinlichen Fall eines Produktfehlers oder wenn Sie weitere Informationen zu dem Produkten von Arcam wünschen, wenden Sie sich bitte an einen unserer Händler. Weitere Informationen finden Sie auf der Arcam-Website unter www.arcam.de.

Ihr Solo Neo Development Team

Inhalt

sicherheitsrichtlinien.....	2
Willkommen	3
Anschließen von Geräten.....	4
Musik-wiedergabe	8
Fern-bedienung	14
Erweiterte Funktionen.....	15
Netzwerk Einstellassistent	19
Technische Daten	20
Produkt-garantie.....	21

Sicherheit

Die Sicherheitsrichtlinien finden Sie auf Seite 2 dieses Handbuchs.

Vieles davon scheint zwar selbstverständlich, Sie sollten die Hinweise aber trotzdem lesen, damit das Gerät nicht beschädigt wird.

Dieses Produkt muss geerdet werden.

Anschließen von Geräten

Allgemeine Hinweise

Aufstellen des Geräts

- Stellen Sie das Gerät auf einer ebenen, festen Oberfläche auf. Achten Sie darauf, dass das Gerät keinem direkten Sonnenlicht oder Wärme- bzw. Feuchtigkeitsquellen ausgesetzt ist.
- Stellen Sie das Gerät nicht auf eine Endstufe oder eine andere Wärmequelle.
- Stellen Sie das Gerät nicht in ein geschlossenes Bücherregal oder einen Schrank, es sei denn, es ist für ausreichende Belüftung gesorgt. Das Gerät wird bei Normalbetrieb warm.
- Stellen Sie kein anderes Gerät auf das Solo Neo-System, da dadurch die Lüftungsschlitze verdeckt werden können, was zu einer Überhitzung des Geräts führen kann. Außerdem würde sich das andere Gerät ebenfalls erwärmen.
- Vergewissern Sie sich, dass sich nichts vor dem

- Empfänger der Fernbedienung in der Mitte der Gerätevorderseite befindet, da dies die Funktion der Fernbedienung beeinträchtigen würde. Wenn keine direkte Sichtverbindung möglich ist, können Sie am Fernbedienungsanschluss an der Geräterückseite einen externen Infrarotempfänger anschließen.
- Stellen Sie keinen Plattenspieler auf dieses Gerät. Plattenspieler reagieren sehr empfindlich auf das von Netzteilen erzeugte Rauschen, was als Hintergrundbrummen zu hören ist, wenn sich der Plattenspieler zu dicht am Gerät befindet.

Verbindungskabel

Wir empfehlen den Einsatz hochwertiger abgeschirmter Kabel, da minderwertige die Wiedergabequalität des Systems beeinträchtigen. Verwenden Sie nur Kabel, die auf das jeweilige Einsatzgebiet ausgelegt sind, da andere Kabel eine andere Impedanz aufweisen, was zu einer Verminderung der Systemleistung führt. Alle Kabel sollten so kurz wie möglich gehalten werden.

Sie sollten bei der Verkabelung der Geräte darauf achten, dass das Netzkabel so weit wie möglich von den Audiokabeln entfernt ist. Andernfalls kann es zu unerwünschtem Rauschen in den Audiosignalen kommen.

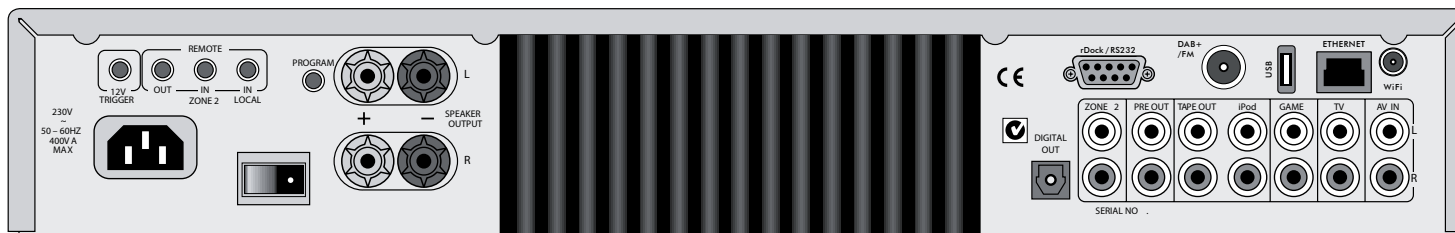

Betriebsbereitschaft

Solo Neo wird normalerweise mit einem verschweißten Netzstecker am Netzkabel ausgeliefert. Vergewissern Sie sich, dass der mitgelieferte Stecker zur Steckdose passt. Sollten Sie ein anderes Netzkabel benötigen, wenden Sie sich an Ihren Arcam-Händler.

Drücken Sie den IEC-Stecker des Netzkabels fest in die Netzbuchse an der Geräterückseite. Stecken Sie das andere Ende des Netzkabels in eine Netzsteckdose.

Neben dem Netzanschluss auf der Geräterückseite befindet sich ein Netzschalter. Dieser muss zum Betrieb des Geräts eingeschaltet sein.

Solo Neo ist mit einem Netzteil ausgestattet, das der Netzspannung in dem Land entspricht, in das das Gerät ausgeliefert wurde. Stimmt Ihre Netzspannung nicht mit der des Geräts überein (siehe Aufkleber auf der Rückseite), möchten Sie das Gerät in einem Land mit einer anderen Netzspannung verwenden, oder haben Sie einen falschen Stecker erhalten, wenden Sie sich an Ihren Arcam-Händler.

Das Gerät **mus** gerdet werden.

Lautsprecher

Solo Neo ist zum Anschluss eines Lautsprecherpaars mit einer Impedanz von 4 bis 8 Ohm ausgelegt und ist mit Lautsprecheranschlüssen ausgestattet, an denen Flachstecker oder blanke Drähte angeschlossen werden können.

Lösen Sie zum Anschließen des linken Lautsprechers die Anschlüsse „L“ auf der Geräterückseite, stecken Sie das Lautsprecherkabel (bzw. den Stecker) ein und drehen Sie die Anschlüsse wieder fest. Achten Sie darauf, dass der rote Anschluss (Positiv/+) des Lautsprechers mit dem roten Anschluss des Solo Neo und der schwarze Lautsprecheranschluss (Negativ/-) mit dem schwarzen Anschluss verbunden ist. Schließen Sie den rechten Lautsprecher entsprechend an den Anschlüssen „R“ an.

Es ist wichtig, dass keine losen Litzen der Lautsprecherkabel andere Kabel oder das Gerätegehäuse berühren. Es kann sonst zu einem Kurzschluss kommen, der das Gerät beschädigen kann.

Ziehen Sie die Lautsprecheranschlüsse nicht zu fest an und benutzen Sie keine Zangen oder ähnliche Werkzeuge, da dies zu Schäden an den Anschlüssen führen kann, die nicht von der Garantie abgedeckt sind.

Informationen zum Platzieren der Lautsprecher finden Sie auf Seite 6

Radio- und WLAN-Antenne

Der Solo Neo ist mit einem kombinierten UKW/DAB (Digitalradio) Empfangsmodul ausgestattet. Zur Benutzung des Radios müssen Sie an dem Gerät eine Antenne anschließen – eine geeignete Antenne wird als Zubehör mitgeliefert.

Bei dem UKW/DAB-Antennenanschluss handelt es sich um einen F-Schraubanschluss. Schließen Sie die Antenne hier durch Einstecken des Stiftes in das Mittelloch und dann durch Anschrauben des Überwurfs an.

Zur Benutzung der T-förmigen Wurfantenne montieren Sie diese so hoch wie möglich an der Wand und mit den Elementen in vertikaler Stellung. Falls möglich, versuchen Sie die Montage auf verschiedenen Wänden des Zimmers, um herauszufinden, wo Sie den besten Empfang haben. Benutzen Sie Reißzwecken oder Klebeband zur Wandbefestigung der Antenne, aber achten Sie darauf, dass die Reißzwecken nicht das innere Antennenkabel berühren.

Für besten Empfang wird die Montage einer (externen) Hausantenne empfohlen (siehe Seite 7).

Für die mitgelieferte WLAN-Antenne steht eine Buchse zur Verfügung. Setzen Sie diese an, wenn Sie den Solo Neo gemeinsam

Audioeingänge

Solo Neo verfügt über vier Audioeingänge und eine Bandschleife, über die Sie andere Audioquellen anschließen können (Spielekonsole, TV, DVD-Player usw.). Drei dieser Eingänge und die Bandschleife befinden sich auf der Rückseite und einer auf der Vorderseite des Geräts. Die Beschriftungen auf der Rückseite sind nur Vorschläge, da alle drei Eingänge dieselben Merkmale (Hochpegel-Eingang) haben und passende Geräte mit einem beliebigen Anschluss verbunden werden können. Bedenken Sie jedoch, dass der Name des Eingangs auf dem Display an der Gerätevorderseite nicht geändert werden kann.

Zum Anschließen eines Geräts an der Geräterückseite benötigen Sie ein Cinch-Stereokabel in passender Länge und für den Eingang an der Gerätevorderseite ein Kabel mit einem 3,5-mm-Stereoklinkenstecker. Verbinden Sie den Audioausgang des gewünschten Geräts mit einem der Eingänge des Solo Neo und vergewissern Sie sich, dass die Stecker fest eingesteckt sind. Verwenden Sie immer hochwertige Kabel, um die bestmögliche Klangqualität zu erhalten.

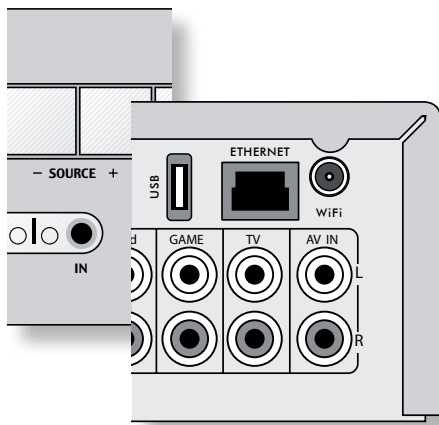

Kassettengerät anschließen

Wird der iPod-Anschluss nicht zur Benutzung mit einem Arcam rDock benötigt, so kann er als Eingang für ein Kassettengerät zur Kassettenwiedergabe benutzt werden.

Bitte beachten Sie, dass der Tape-Ausgang stummgeschaltet ist, wenn Tape/iPod als Musikquelle gewählt wird.



Anschließen eines Plattenspielers

Solo Neo ist nicht mit einem Phono-Vorverstärker ausgestattet. Wenn Sie einen Plattenspieler anschließen möchten, benötigen Sie einen externen Vorverstärker. Bei Ihrem Händler erhalten Sie weitere Informationen und Empfehlungen dazu.

Audioausgänge

TAPE OUT: Dieser Ausgang befindet sich vor der Lautstärkeregelung, mit anderen Worten, die gehörte Musikquelle liegt direkt an diesem Ausgang an. Sie können diesen Ausgang an einen Kassettenspieler (oder ein anderes Aufnahmegerät) anschließen. Auf keinen Fall schließen Sie diesen Ausgang an einen Verstärker an. Bitte beachten Sie, dass dieser Ausgang stummgeschaltet ist, wenn die Quelle auf iPod/Tape eingestellt ist, um Rückkopplungen zu vermeiden.

PRE OUT: Um die Klangqualität noch weiter zu verbessern oder wenn Sie mehr als die von Solo Neo zur Verfügung gestellten 50 W pro Kanal wünschen, können Sie eine externe Endstufe oder einen Subwoofer anschließen. Verbinden Sie diese Anschlüsse mit den Eingängen des Subwoofers bzw. der Endstufe. Wenn Sie eine Endstufe verwenden, schließen Sie die Lautsprecher an dieser an.

ZONE 2 OUT: Dieser Ausgang wird verwendet, wenn Sie ein System in einem zweiten Raum anschließen. Schließen Sie hier den Verstärker aus dem zweiten Raum an. Der Ausgabepegel ist von der Lautstärkeregelung des zweiten Raums abhängig.

DIGITAL OUT: An diesem Ausgang liegt der Digitalausgang der CD-, DAB-, FM-, NET- und USB-Stufen des Solo Neo an und er kann für Digitalaufnahmen mit kompatiblen Aufzeichnungsgeräten (wie MiniDisc) benutzt werden. Während der Wiedergabe einer CD liegt an diesem Ausgang ein Signal mit einer Abtastrate von 44.1 kHz an, bei DAB/UKW-Radio-, USB- und Netzwerkquellen ist die Abtastrate 48 kHz.

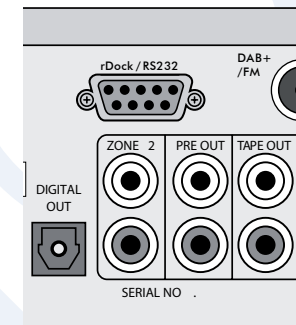

Ein- und Ausgänge für Fernbedienung und der 12-V-Trigger

Diese Anschlüsse sind zur Verwendung bei Installationen in mehreren Räumen gedacht. Im normalen Betrieb benötigen Sie diese Anschlüsse nicht. Wenn Sie diese Funktionen jedoch verwenden möchten, erhalten Sie weitere Informationen zum Herstellen dieser Verbindungen im Dokument „Solo Remote Control“, das Sie von unserer Website (www.arcam.co.uk) herunterladen können.

12V TRIGGER: An diesem Ausgang liegt ein 12-V-Signal an, wenn das Gerät eingeschaltet ist (d. h. weder „Aus“ noch im Stand-by-Modus). Sie können damit automatisch eine Endstufe oder andere kompatible Komponenten, die am Solo Neo angeschlossen sind, einschalten, wenn Solo Neo eingeschaltet wird.

IN LOCAL: Dieser Anschluss ermöglicht den Empfang

zweiten Raum verwenden. Der externe Sensor empfängt das Signal von der Fernbedienung und leitet es an diesen Eingang über ein entsprechendes Kabel weiter.

OUT: Dieser Ausgang überträgt alle Signale, die über den Fernbedienungssensor an der Gerätevorderseite sowie die beiden externen Sensoreingänge („In Local“ und „In Zone 2“) eingehen. Hiermit können Sie die Fernbedienungsbefehle an andere Geräte (möglicherweise an anderen Standorten) weiterleiten. Beispiel: Die Befehle für einen DVD-Player können vom Solo Neo empfangen und über diesen Ausgang an den

Wenn Sie diese Art der Fernbedienung testen möchten, finden Sie weitere Informationen auf der Arcam-Website.

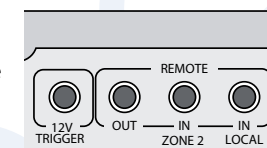

Kopfhörer

Auf der Vorderseite des Solo Neo-Systems finden Sie einen Anschluss für Kopfhörer. Schließen Sie den Kopfhörer an der Buchse auf der linken Seite der Gerätevorderseite an. Wenn Sie einen Kopfhörer anschließen, wird die Hauptausgabe und der Vorverstärker automatisch stummgeschaltet, die Ausgabe an „Zone 2“ bleibt aktiv.

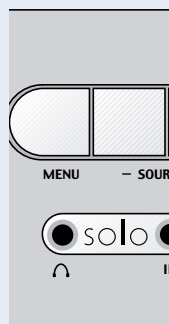

Aufstellen der Lautsprecher

Die hier gegebenen Hinweise gelten allgemein für das Aufstellen von Lautsprechern. In der Dokumentation zu den Lautsprechern finden Sie genauere Angaben und Hinweise zur Positionierung und Installation.

Positionierung

Lautsprecher sollten auf einem stabilen Ständer 15-40 cm vor der hinteren Wand und mindestens 60 cm von den Seitenwänden aufgestellt werden. Lautsprecher sollten niemals auf dem Fußboden (es sei denn, sie sind dafür ausgelegt) oder in Ecken aufgestellt werden.

Ihr Hörerlebnis hängt von der Akustik des Raums ab. Sie sollten mit verschiedenen Positionen experimentieren, bis das Klangbild optimal ist. Stellen Sie die Lautsprecher zuerst in einem Abstand von 2-3 m

zueinander und ca. 15 cm von der Wand auf.

Lautsprecherständer

Je stabiler ein Lautsprecher steht, desto besser ist sein Klang. Wir empfehlen die Verwendung stabiler Metallständer mit einer Höhe von 40-60 cm. Mit gedämpften Ständern, die nicht „klingen“, wenn Sie mit einem Stift dagegen schlagen (entweder aufgrund ihrer Bauweise oder weil sie feinem Sand gefüllt sind) erzielen Sie das beste Ergebnis. Stellen Sie sicher, dass die Ständer und/oder Lautsprecher nicht wackeln.

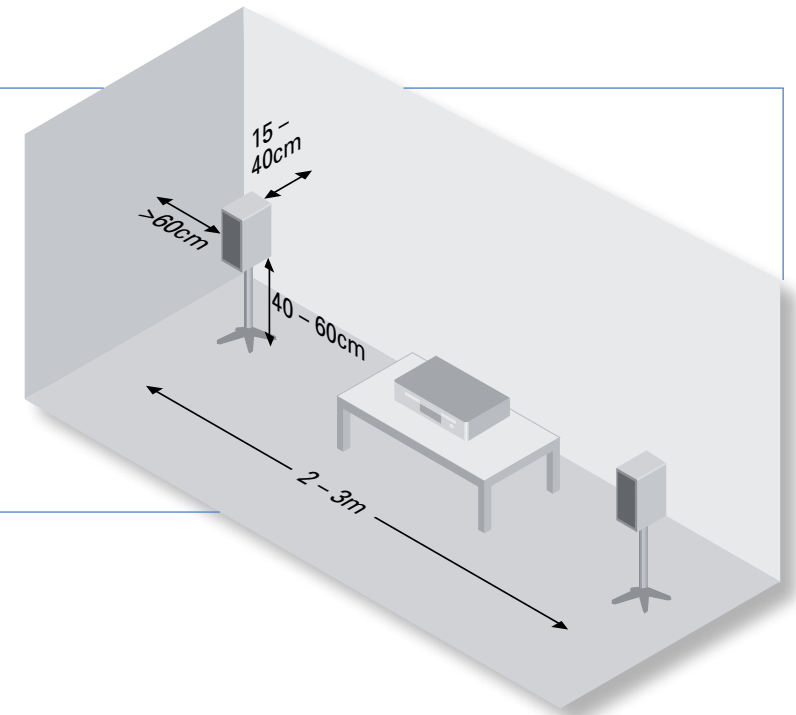

Wiedergabe in einem zweiten Raum

Solo Neo verfügt über zwei getrennte Lautstärkeregelner, über die Sie dieselbe Ausgabe in zwei verschiedenen Räumen wiedergeben können. Sie benötigen dazu Folgendes:

- eine Endstufe (z. B. Arcam P80) und Lautsprecher
- entsprechende Kabel (siehe oben)
- einen Fernbedienungsempfänger (optional, erhältlich bei Ihrem Arcam-Händler)
- eine zweite Solo Neo-Fernbedienung (optional, erhältlich bei Ihrem Arcam-Händler)

Stellen Sie folgende Verbindungen her:

1. Vergewissern Sie sich, dass alle Geräte ausgeschaltet und von der Stromversorgung getrennt sind.
2. Verbinden Sie die Ausgänge „Zone 2“ von Solo Neo mit den Audioeingängen der Endstufe.
3. Verbinden Sie die Lautsprecher mit den Anschlüssen der Endstufe. Beachten Sie beim Anschluss die Hinweise unter „Lautsprecher“ auf Seite 4.
4. Stecken Sie den Empfänger für die Fernbedienung des zweiten Raums in den Anschluss „In Zone 2“ auf der Rückseite von Solo Neo.
5. Stellen Sie die Stromversorgung der Geräte wieder her und schalten Sie sie ein. Die Ausgabe sollte über die Endstufe erfolgen. Sie können die Lautstärke über die Fernbedienung regeln.

Zone-2-Lautstärke einstellen

Halten Sie MENU auf der Frontblende gedrückt, bis „Z2 Vol“ angezeigt wird, dann stellen Sie mit dem Lautstärkereglner die Lautstärke für Zone 2 ein. Mit erneutem Tastendruck auf MENU verlassen Sie die Funktion.

Beachten Sie, dass der zweite Raum immer stummgeschaltet ist, wenn Sie das Solo Neo-System einschalten, und Sie die Stummuschaltung entsprechend deaktivieren müssen. Dadurch wird vermieden, dass eine unerwünschte Ausgabe der Musik im zweiten Raum erfolgt.

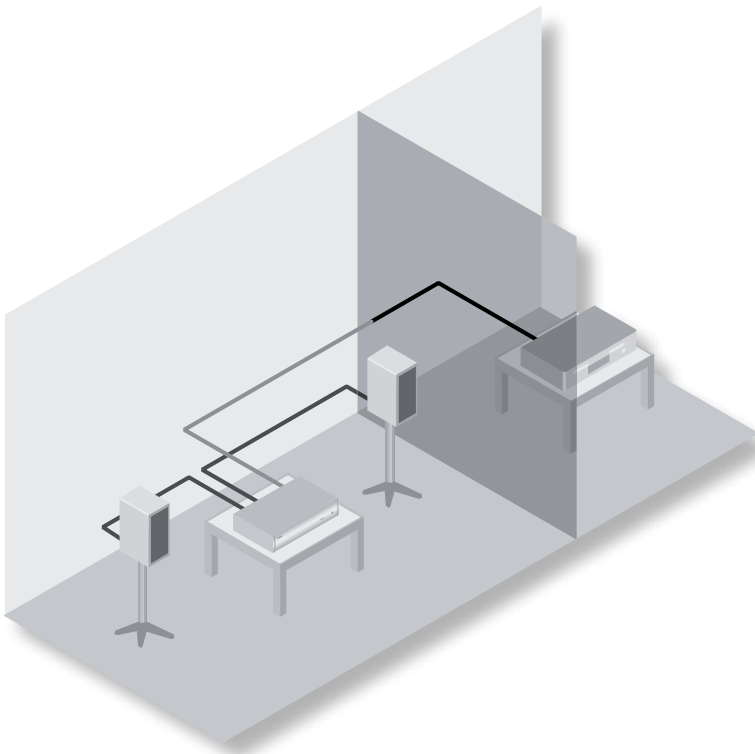

Radio, Internet-Radio und Netzwerk-Funktion

Der Solo Neo ist mit einem DAB+/FM Empfangsmodul ausgestattet. Für besten Empfang sollte möglichst eine Hausantenne angeschlossen sein.

Ihr Solo Neo ist für besten UKW und DAB/DAB+ Radioempfang ausgestattet, jedoch nur, wenn ein hochwertiges Signal empfangen wird.

DAB

Wenn das Sendersignal in Ihrem Gebiet sehr stark ist, kann die beigefügte Innenantenne ausreichend sein. Befestigen Sie die Antenne an der Wand und bringen Sie dabei die beiden Drähte vertikal an. In Gebieten mit einem schwachen Sendersignal sollten Sie eine Außenantenne verwenden, um möglichst viele Sender empfangen zu können.

DAB-Sender werden auf „Band III“ oder „L-Band“ (oder beiden) übertragen. Welche Übertragungsfrequenz in Ihrem Gebiet verwendet wird erfahren Sie entweder von Ihrem Händler oder auf www.WorldDAB.org. In Band III-Übertragungsgebieten sollten Sie eine Yagi-Antenne mit mehreren Elementen verwenden, wenn Sie weit von der Sendestation entfernt sind bzw. eine gerichtete Antenne oder eine Dipolantenne, wenn Sie sich in der Nähe mehrerer Sendestationen befinden. (In Großbritannien, einem Band III-Bereich, sollte diese Antenne mit vertikalen Elementen erstellt werden, da die Übertragungen vertikal polarisiert sind.) Wenn die DAB-Dienste in Ihrem Gebiet im L-Band übertragen werden, sollten Sie sich von Ihrem Händler beraten lassen, welche Antenne am besten geeignet ist.

Sowohl die Dachantenne als auch die Drahtantenne sollten mit einem F-Stecker an der UKW-Antennenbuchse an der Geräterückseite angeschlossen werden.

Der Solo Neo bietet weiterhin einen USB-Port sowie einen verkabelten und einen drahtlosen Netzwerkanschluss. Der USB-Port gestattet den Anschluss von USB-Flash-Speichermedien und MP3-Playern. Die Netzwerkverbindung, verkabelt oder drahtlos, ermöglicht den Empfang von Internetradiosendern sowie die Wiedergabe von Musik, die auf Ihrem Netzwerk gespeichert ist.

UKW

Für den Empfang von VHF-Radiosignalen ist eine UKW-Antenne erforderlich und für MW-Signalen eine MW-Antenne.

UKW-Antenne

Im Lieferumfang ist zwar eine UKW-Bandantenne als Zubehör enthalten, für einen optimalen UKW-Radioempfang empfehlen wir jedoch eine auf dem Dach oder Dachboden montierte Antenne. In manchen Gegenden ist evtl. Kabelradio verfügbar oder es ist eine Gemeinschaftsantenne installiert (z. B. in einem Mehrfamilienhaus). In der Wohnung sollte in diesen Fällen eine Buchse mit der Bezeichnung „UKW“ („FM“) oder „VHF“ (nicht die mit der Bezeichnung „TV“) installiert sein, die Sie mit dem Anschluss „FM“ von Solo Neo verbinden sollten.

Wenn Sie das mitgelieferte Bandkabel verwenden möchten, befestigen Sie es so hoch wie möglich an einer Wand. Die T-Elemente sollten horizontal angebracht werden. Testen Sie verschiedene Wände des Raums, um herauszufinden, wo Sie den besten Empfang haben, und verwenden Sie Reißnägel oder Klebeband, um die Antenne T-förmig anzubringen. Achten Sie dabei darauf, dass die Reißnägel nicht mit dem Antennendraht in Berührung kommen.

Die Art der Antenne, die Sie verwenden sollten hängt von Ihren bevorzugten Sendern und den lokalen Bedingungen ab. Wenn Sie z. B. ausschließlich UKW-Sender hören und in Ihrem Gebiet eine gute UKW-Signalstärke besteht, dann ist eine einfache Antenne (innen oder außen) meistens ausreichend. In einem Gebiet mit schwachen Signalen ist zum Empfang von DAB-Sendern eine Außenantenne mit guter Verstärkung erforderlich.

Für den besten Empfang von DAB- und UKW-Sendern ist evtl. eine Antennenweiche erforderlich (siehe gegenüber liegende Abbildung). Diese kombiniert die beiden empfangenen Signale der Antennen (DAB und UKW) und leitet sie in einem Antennenkabel an das Gerät. Wenn keine Antennenweiche verwendet wird, erhalten Sie von der Antenne, die Sie für DAB und UKW gewählt haben, evtl. keinen optimalen Empfang.

Lassen Sie sich von Ihrem Arcam-Händler oder einem Antennenfachmann in Ihrer Umgebung beraten.

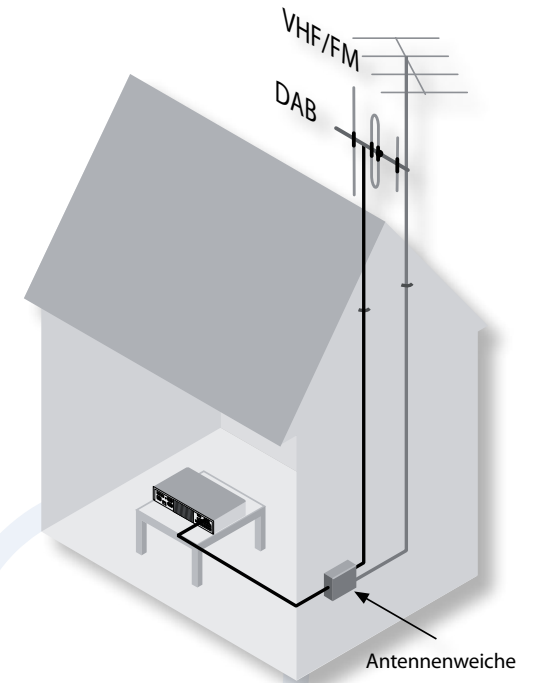

Deutsch

USB

Schließen Sie hier USB-Speichergeräte an.

DAB+ / FM

Schließen Sie Ihr DAB- oder UKW-Antennenkabel an dieser F-Buchse an.

Netzwerk

Der Solo Neo kann Internetradio oder Streammusik von vernetzten Computern und Festplatten empfangen. Schließen Sie den LAN-Port Ihres Routers mit Cat5-Kabel am Ethernetport an. Siehe Seiten 18-19 für Anleitungen zur Netzwerkkonfiguration, wenn das Netzwerk bestimmte Einstellungen benötigt.

Wi-Fi-Antenne

Möchten Sie drahtloses Networking (WLAN) zum Anschluss an Ihr lokales Netzwerk benutzen, so muss die WLAN-Antenne installiert werden.

Finden Sie den Port Wi-Fi auf der Geräterückseite. Nehmen Sie die rote Schutzkappe ab (falls aufgesetzt) und schrauben Sie die mitgelieferte Antenne an, wie dargestellt.

Ein Geräteschrank kann das Drahtlossignal blockieren. Für eingebaute Installationen wird die verkabelte Netzwerkverbindung empfohlen.

Für drahtloses Networking sind Netzwerkeinstellungen notwendig, welche in den Solo Neo eingegeben werden müssen. Siehe Seiten 18-19 für Anleitungen zur Netzwerkkonfiguration.

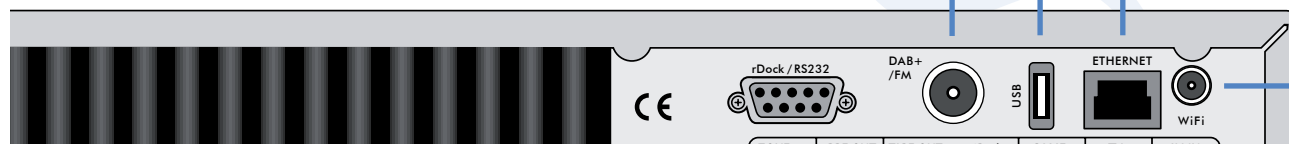

Musikwiedergabe

Wichtige Bedienelemente an der Gerätevorderseite

Power

Drücken Sie den Netzschalter (POWER), um das Solo Neo-System ein bzw. in den Stand-by-Modus zu schalten.

Befindet sich das Gerät im Stand-by-Modus, leuchtet die LED neben dem Schalter rot und im Display wird die Uhrzeit angezeigt. Drücken Sie POWER, um das Gerät einzuschalten. Die LED leuchtet dann blau.

Beachten Sie, dass sich der Hauptnetzschalter auf der Geräterückseite befindet. Leuchtet die Betriebsleuchte gar nicht, lesen Sie die Anweisungen unter „Betriebsbereitschaft“ auf Seite 4.

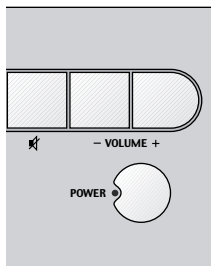

Lautstärke und Stumm

Mit diesen Tasten können Sie die Ausgabe stummschalten bzw. die Lautstärke erhöhen und verringern. Ist Solo Neo stummgeschaltet, können Sie durch erneutes Drücken MUTE oder durch Drücken einer der Lautstärketasten die Stummschaltung aufheben.

Die aktuelle Lautstärke wird oben rechts im Display angezeigt.

Source +/-

Mit diesen Tasten wählen Sie die Audioquelle. Wenn Sie z. B. UKW-Radio hören möchten, drücken Sie SOURCE+, bis „FM“ in der linken oberen Ecke des

CD-Wiedergabe

Schnellstart – so geben Sie CDs wieder:

So geben Sie CDs wieder:

1. Drücken Sie **■/▲** auf der Gerätevorderseite bzw. **▲** auf der Fernbedienung, um das CD-Fach zu öffnen.
2. Legen Sie die CD ein. Drücken Sie **▲** bzw. **▶** (Wiedergabe), um das Fach zu schließen.
3. Warten Sie, bis die CD gelesen wurde. Wenn Sie zum Schließen die Wiedergabetaste gedrückt haben, wird die Wiedergabe automatisch gestartet. Drücken Sie sonst **▶/||** (Fernbedienung: **▶**), um die Wiedergabe zu starten.

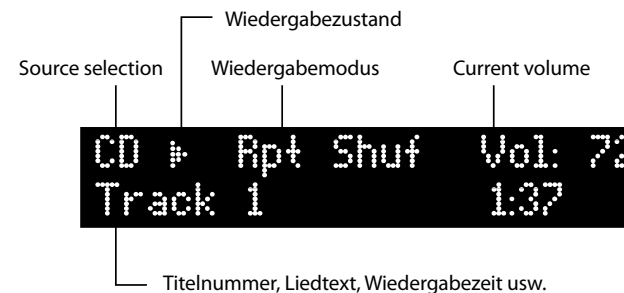

Überspringen/Durchsuchen von Titeln

Drücken Sie auf der Gerätevorderseite oder Fernbedienung die Taste **◀** bzw. **▶**, um zum vorherigen bzw. nächsten Titel der CD zu springen.

Beim Vorwärtsspringen wird die Wiedergabe am Anfang des nächsten Titels (falls vorhanden) gestartet. Wenn Sie die Taste **◀** in den ersten drei Sekunden eines Titels drücken, springt die Wiedergabe zum vorherigen Titel (falls vorhanden), ansonsten wird die Wiedergabe vom Anfang des aktuellen Titels gestartet. Es ist daher in den meisten Fällen normal, dass Sie die Taste **◀** zweimal drücken müssen, um zum Anfang des vorherigen Titels zu springen.

Die Tasten **◀** und **▶** werden auch zum Ausführen des Suchlaufs verwendet. Halten Sie die Taste **◀** bzw. **▶** gedrückt, um einen Suchlauf in die entsprechende Richtung auszuführen.

Anzeigemodi

Es stehen vier verschiedene Anzeigemodi für die CD-Wiedergabe zur Verfügung. Drücken Sie zum Ändern des Modus die Taste INFO auf der Gerätevorderseite bzw. der Fernbedienung.

1. Aktuelle Titelzeit: Die „übliche“ Anzeige für die CD-Wiedergabe (Titelnummer und Wiedergabezeit).
2. Verbleibende Titelzeit: Dieser Modus zeigt die aktuelle Titelnummer sowie die verbleibende Wiedergabezeit an.
3. CD text: Falls verfügbar, wird der CD-Text angezeigt

Besondere Wiedergabemodi

Drücken Sie MODE auf der Fernbedienung, um durch die verschiedenen Modi für wiederholte/zufällige CD-Wiedergabe zu wechseln. Folgende Optionen stehen zur Verfügung:

1. Repeat disc (CD wiederholen): Die Titel der CD werden nacheinander wiedergegeben. Nach dem Ende des letzten Titels wird die Wiedergabe vom ersten Titel der CD fortgesetzt.
2. Repeat track (Titel wiederholen): Die Wiedergabe des aktuellen Titels wird wiederholt, bis der Modus deaktiviert wird.
3. Shuffle (Zufall): Die Titel der CD werden in zufälliger Reihenfolge wiedergegeben.
4. Repeat shuffle (Wiederholen+Zufall): Eine Kombination von „Repeat disc“ und „Shuffle“. Bei jedem Neustart der Wiedergabe wird die Reihenfolge der Titel zufällig bestimmt.

Sie können die Modi für zufällige/wiederholte Wiedergabe abbrechen, indem Sie wiederholt MODE drücken, bis der Wiedergabemodus nicht mehr angezeigt wird.

Beachten Sie, dass die Modi für zufällige/wiederholte Wiedergabe während der programmierten Wiedergabe (siehe nächste Spalte) nicht verfügbar sind.

CD-Wiedergabe (Zusammenfassung)

- ▶ (Wiedergabe): Drücken Sie diese Taste, um die Wiedergabe einer CD zu starten.
- (Stopp): Drücken Sie diese Taste, um die Wiedergabe einer CD zu beenden.
- || (Pause): Drücken Sie diese Taste, um die Wiedergabe einer CD anzuhalten. Drücken Sie die Taste erneut (oder Wiedergabe), um die Wiedergabe fortzusetzen.
- ◀ (Überspringen/Suchen rückwärts): Drücken Sie diese Taste kurz, um zum Anfang des aktuellen Titels bzw. zum vorherigen Titel zu springen. Halten Sie die Taste gedrückt, um einen

Programmieren der Wiedergabereihenfolge

Sie können die Reihenfolge, in der die Titel einer CD wiedergegeben werden, programmieren. Verwenden Sie dazu das Solo Neo-Konfigurationsmenü, das auf Seite 11 ausführlich beschrieben wird. Eine Kurzanweisung folgt:

1. Drücken Sie MENU, um das Konfigurationsmenü zu öffnen.
2. Drücken Sie **◀** (SOURCE- auf der Gerätevorderseite), bis in der obersten Zeile des Display „Prog“ angezeigt wird.
3. Drücken Sie OK, um den Programmiermodus zu aktivieren, und markieren Sie den nächsten Titel, der in die Wiedergabeliste aufgenommen werden soll, mit der Taste - bzw. + (**◀** bzw. **▶**) auf der Gerätevorderseite). Drücken Sie „OK“, um den Titel hinzuzufügen. Wiederholen Sie diesen Vorgang, bis alle gewünschten Titel in die Wiedergabeliste aufgenommen wurden.
4. Drücken Sie MENU, um den Programmiermodus zu beenden. Drücken Sie MENU erneut, um das Konfigurationsmenü zu schließen.

Sie können eine Programmierung löschen, indem Sie die Taste **■** auf der Fernbedienung zweimal drücken.

Direkter Titelzugriff

Sie können einen Titel einer CD direkt aufrufen, indem Sie die entsprechende Zifferntaste auf der Fernbedienung drücken.

Drücken Sie zum Aufrufen von Titel 1–9 die Nummer des gewünschten Titels. Wenn Sie einen Titel höher als 9 auswählen möchten, halten Sie die erste Ziffer gedrückt (z. B. 1), bis sie unten links im Display angezeigt wird („1–“), und drücken Sie dann die zweite Ziffer.

Umschalten auf Radio

Der Solo Neo ist mit einem DAB+/UKW Empfänger ausgestattet.

Der DAB+ Digitalradioempfänger kann sowohl DAB wie auch DAB+ Übertragungen empfangen und wird in diesem Handbuch der Einfachheit halber als DAB-Empfänger bezeichnet.

Solo Neo verfügt über folgende Funktionen:

- bis zu 30 Sendervoreinstellungen
- volle RDS-Informationen für UKW (falls übertragen), Programmdateien für DAB
- Anzeigen für UKW-Signalstärke und DAB-Datenrate

Umschalten auf Radio

Drücken Sie **SOURCE+** bzw. **SOURCE-**, bis der gewünschte Radiomodus (DAB/FM) angezeigt wird. Sie können auch die Taste **DAB/FM/AM** bzw. **FM** auf der Fernbedienung drücken, um den Modus direkt aufzurufen.

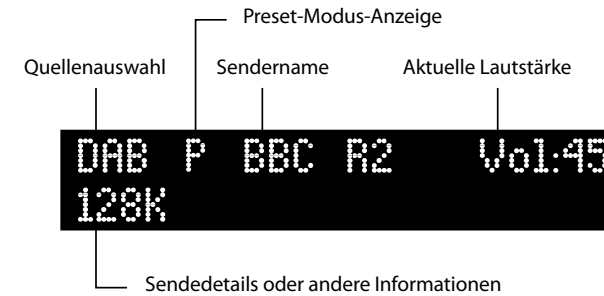

Sendersuche

Wenn Sie bei der Wiedergabe von Radio **MODE** drücken, wird zwischen den beiden Tuning-Modi („Preset“ und „Tune“) umgeschaltet. Der Name des ausgewählten Modus wird kurz im Display angezeigt.

Im Modus „Preset“ können Sie durch Drücken von **▲** oder **▼** auf der Fernbedienung (**⏪** oder **⏩** auf der Gerätevorderseite) die vorherige/nächste Sendervoreinstellung (falls angegeben) auswählen. Beachten Sie, dass diese Tasten im Preset-Modus nicht genutzt werden können, wenn keine Voreinstellungen definiert sind.

Im Modus „Tune“ wird die MW/UKW-Frequenz gewechselt bzw. der nächsten DAB-Radiosender aus der Senderliste gewählt.

UKW

Wenn Sie einen Suchlauf nach neuen Sendern durchführen möchten, vergewissern Sie sich, dass Solo Neo sich im Tuner-Modus (siehe oben) befindet.

- **Manueller Sendersuchlauf:** Drücken Sie **▲** und **▼** (**⏪** oder **⏩** auf der Gerätevorderseite), um die gewünschte Frequenz auszuwählen. Damit können Sie eine bestimmte Frequenz einstellen. Außerdem können Sie auf diese Weise einen Sender einstellen, der für den automatischen Suchlauf zu schwach ist.
- **Automatischer Sendersuchlauf:** Halten Sie **▲** oder **▼** auf der Fernbedienung (**⏪** oder **⏩** auf der Gerätevorderseite) mindestens eine Sekunde gedrückt, um den automatischen Sendersuchlauf zu starten. Solo Neo sucht einen Radiosender mit ausreichender Sendeleistung und hält dann an. Drücken Sie eine der Tasten erneut, um den nächsten Sender zu suchen. Der automatische Sendersuchlauf funktioniert für UKW.

DAB

Die Auswahl der Sender unter DAB unterscheidet sich von der Auswahl unter UKW oder MW. Sie müssen nicht wissen, auf welcher Frequenz der gewünschte Sender übertragen wird, das wird vom Gerät erledigt.

Wählen Sie „DAB“ als Quelle und drücken Sie **MENU**. Schalten Sie durch die Menüoptionen (siehe Seite 11), bis „DAB Setup“ angezeigt wird. Dieser Menüeintrag enthält zwei Optionen: „Scan“ und „Erase settings“. Wenn Sie „Scan“ wählen, sucht Solo Neo nach neuen DAB-Sendern. Werden Sender gefunden, werden sie automatisch in die Liste der verfügbaren Sender aufgenommen. Drücken Sie **MENU** erneut, um das Menü zu verlassen.

Drücken Sie zum Auswählen eines DAB-Radiosenders die Taste **▲** oder **▼** auf der Fernbedienung, bis der Name des gewünschten Senders angezeigt wird. Nach etwa zwei Sekunden wird der Sender automatisch gewählt.

Anzeigemodi

Es stehen vier verschiedene Anzeigemodi für die Radiowiedergabe zur Verfügung. Drücken Sie zum Ändern des Modus die Taste **INFO** auf der Gerätevorderseite bzw. der Fernbedienung.

1. **Sendungsart (DAB/FM):** Eine Kurzbeschreibung des gesendeten Programms.
2. **Sendefrequenz (FM/AM):** Der Sendername (falls verfügbar) und die Sendefrequenz.
3. **Dynamische Beschreibung (DAB)/ RDS (FM):** Text mit 128 Zeichen, der Informationen zum Programm enthält (z. B. Telefonnummern, URLs usw.).
4. **Datenrate (DAB):** Dieser Modus zeigt die Datenrate des Senders (in kBit/s) und den

Programmieren von Sendervoreinstellungen

Sie können Ihre Lieblingssender in einer der Voreinstellungen speichern und ihn später schnell aufrufen, ohne ihn erneut einstellen zu müssen. Solo Neo stellt 30 Voreinstellungen zur Verfügung, die zwischen DAB, FM und AM (je nach Modell) aufgeteilt werden.

Suchen Sie den Radiosender, der gespeichert werden soll. Sie können einen Sender in den Voreinstellungen 1–9 speichern, indem Sie die Taste mit der entsprechende Zahl auf der Fernbedienung gedrückt halten, bis „Preset Saved“ (Voreinstellung gespeichert) auf dem Display angezeigt wird.

Wenn Sie eine Voreinstellung zwischen 10 und 30 aufrufen möchten, drücken Sie **MENU**, um das Solo Neo-Konfigurationsmenü aufzurufen (ausführliche Beschreibung auf Seite 11), und suchen Sie den Menüpunkt „Store Preset“ (Voreinstellung speichern). Drücken Sie die Taste **-** bzw. **+** auf der Fernbedienung (bzw. **⏪** auf **⏩** der Gerätevorderseite), um die gewünschte Voreinstellung auszuwählen. Ist eine Voreinstellung bereits belegt, wird der Name bzw. die Sendefrequenz des Senders auf der untersten Zeile des Displays angezeigt.

Solo Neo muss sich im Preset-Modus befinden, bevor voreingestellte Sender ausgewählt werden können (siehe oben).

Sie können durch die voreingestellten Sender blättern, indem Sie **▲** oder **▼** auf der Fernbedienung (**⏪** oder **⏩** auf der Gerätevorderseite) drücken. Außerdem können Sie Voreinstellungen auch direkt über den Nummernblock der Fernbedienung auswählen. Weitere Informationen zu dieser Funktion finden Sie auf Seite 10.



Internet-Radio hören





Drücken Sie SOURCE+ oder SOURCE-, bis „NET Radio“ auf der Frontblende angezeigt wird. Alternativ drücken Sie die Taste NET auf der Fernbedienung, bis „NET Radio“ angezeigt wird.



Der Solo Neo muss auf Ihrem Heimnetzwerk installiert und mit dem Internet verbunden werden, um Netzwerk-Radioquellen hören zu können. Der Solo Neo kann über einen verkabelten Netzwerkanschluss oder drahtlos verbunden werden. Die meisten Kabelverbindungen benutzen eine automatische Einstellung. Siehe Seiten 18-19 für Anleitungen zur Netzwerkkonfiguration und Drahtloseinstellungen.

Siehe Seite 7 für Netzwerkanschluss und Installation der WLAN-Antenne.

Musikwiedergabe wählen

Der Solo Neo bietet über das Internet die ganze globale Vielfalt der Radioprogramme. Mit einer solchen Bandbreite von Sendern empfehlen wir, dass Sie Ihre Favoriten einstellen – siehe Abbildungen auf der gegenüberliegenden Seite. Nach der Initialisierung des Netzwerk-Radiosystems werden Sie aufgefordert,  zum Beginn der Navigation zu drücken. Benutzen Sie die Navigationstasten  /  der Fernbedienung zur Auswahl einer zu durchsuchenden Kategorie.

Es stehen unterschiedliche Kategorien und Unterkategorien zur Verfügung, einschließlich „My Favourites“, wo sich Ihre Lieblingssender befinden. Mit den Tasten  oder  auf der Fernbedienung rufen Sie eine Kategorie auf. Benutzen Sie die Navigationstasten  /  der Fernbedienung, um einen Radiosender oder eine Unterkategorie zu wählen. Haben Sie einen Sender gefunden, den Sie hören möchten, so drücken Sie  zur Auswahl.

Drücken Sie , während Sie Internetradio hören, um den Navigationsmodus ohne Unterbrechung der Musik aufzurufen. Mit  auf der Fernbedienung navigieren Sie eine Ebene zurück in die vorherige Kategorie.

Einen neuen Radiosender wählen Sie durch Navigation der Kategorien und Unterkategorien, wie oben beschrieben.

NET Radio Vol: 72
Initialising...

NET Radio Vol: 72
Press OK to Navigate



Browse 1/6 ▲▼
>My Favourites



BBC 1/60 ▲▼
>BBC Radio 1



BBC Radio 2 1/2 ▲▼
>BBC Radio 2



Browse 2/7 ▲▼
>Local United Kingdom



BBC 2/60 ▲▼
>BBC Radio 1Xtra



NET Radio ► Vol:42
BBC Radio 2

Anzeigemodi

Der Solo Neo bietet unterschiedliche Anzeigemodi, während Sie NET Radio hören. Drücken Sie die Infotaste auf der Frontblende oder auf der Fernbedienung zum Umschalten (Durchlaufen) der Modi.

1. Übertragener Sendername.
2. Text des Senders für Programminformationen (beispielsweise Rufnummern, Web-Adressen usw.).
3. Datenübertragungsrate: Dieser Modus zeigt die Datenübertragung des Senders (in kbit/s) sowie den Übertragungsmodus an. Eine höhere Datenübertragungsrate steht für eine höhere Audioqualität.
4. Anzeige in Großschrift: Dieser Modus benutzt größere Buchstaben zur Textanzeige von Quellenbezeichnung und Lautstärke, um die Anzeige auch von der anderen Seite des Zimmers lesen zu können.

Favoriten hinzufügen

Der einfachste Weg zum Auffinden und Hinzufügen neuer Radiosender zu Ihrer Favoriten-Radiosenderliste ist die Benutzung eines Computers. Navigieren Sie auf einem beliebigen Computer mit Internetverbindung zu

<http://www.arcamradio.co.uk>. Siehe gegenüberliegende Abbildungen für Informationen zur Einstellung.

Favoriten können ohne Computer hinzugefügt werden. Drücken Sie während des Radiohörens (MODE) auf der Fernbedienung, um den Sender bei Ihren Favoriten einzufügen. Im Display wird „Add Fav?“ angezeigt. Drücken Sie (OK), um den Favoriten hinzuzufügen.

Zum Löschen eines Senders in der Favoritenliste navigieren Sie mit „My Favourites“ zu dem Sender. Wenn der gewünschte Sender angezeigt wird, drücken Sie (MODE) auf der Fernbedienung. Im Display wird „Remove Fav?“ angezeigt. Drücken Sie (OK), um den Favoriten zu löschen.

Favoriten hinzufügen

```
NET Radio ▶ Vol:42
BBC Radio 2
```



```
Add Fav?
```



```
Added
```

Favoriten löschen

```
Browse 1/6 ▲▼
>My Favourites
```



```
My Favourites 1/1 ▲▼
>Stations
```



```
Stations 1/4 ▲▼
>BBC Radio 2
```



```
Remove Fav?
```



```
Removed
```

vTuner

Der Solo Neo benutzt den vTuner Service für einfaches Browsen von Internet-Radiosendern und Podcasts.

Zur Einstellung dieses Dienstes für Ihren Solo Neo besuchen Sie bitte www.arcamradio.co.uk. Dort werden Sie zur Eingabe der Media Access Controller (MAC) Adresse aufgefordert, was die eindeutige ID Ihres Geräts ist. Diese MAC-Adresse finden Sie im Menü „Network: View Current Settings“ und ebenfalls auf dem Typenschild auf der Geräteunterseite. Nach der Eingabe der MAC-Adresse können Sie die Sender und Podcasts browsen und Gruppen von Favoritensendern einstellen. Beim nächsten Anschluss am Internet werden diese Gruppen in der Auswahlliste angezeigt.



```
Balance
```



```
Network
View Current Settings
```



```
Network Type
Wireless
```



```
MAC Address:
12:34:56:78:90:AB
```

Musik aus dem lokalen Netzwerk hören

Sie SOURCE+ oder SOURCE-, bis „NET Radio“ auf der Frontblende angezeigt wird. Alternativ drücken Sie die Taste NET auf der Fernbedienung, bis „NET Radio“ angezeigt wird.

Der Solo Neo muss auf Ihrem Heimnetzwerk installiert werden, um Netzwerk-Radioquellen hören zu können. Der Solo Neo kann über einen verkabelten Netzwerkanschluss oder drahtlos verbunden werden. Die meisten Kabelverbindungen benutzen eine automatische Einstellung. Siehe Seiten 18–19 für Anleitungen zur Netzwerkkonfiguration und Drahtloseinstellungen.

Siehe Seite 7 für Netzwerkanschluss und Installation der WLAN-Antenne.

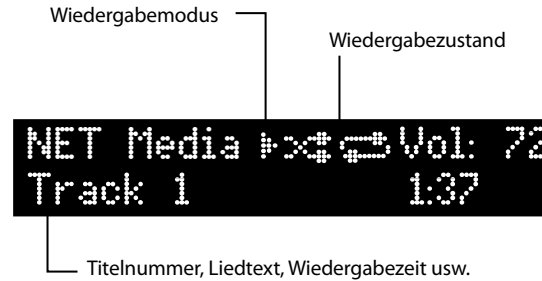

Musikwiedergabe wählen

Die Strukturierung einer Musiksammlung hängt von dem Server ab, auf welchem die Dateien gespeichert sind. Der Solo Neo bietet zunächst eine Liste verfügbarer Server auf dem Netzwerk an; benutzen Sie die Navigationstasten der Fernbedienung zur Auswahl eines uPnP Servers.

Bei der Auswahl einer Musikdatei zur Wiedergabe zeigt die obere Zeile des Displays auf der Frontblende den Namen der aktuellen Speicherstelle. Die untere Zeile wird zur Anzeige des Musiktitels oder einer anderen Auswahl, welche an der aktuellen Speicherstelle enthalten ist, benutzt.

Benutzen Sie die Navigationstasten der Fernbedienung, um die Wiedergabe eines Musiktitels oder eine Speicherstelle zu wählen oder eine Kategorie zu durchsuchen.

Benutzen Sie eine der Tasten oder auf der Fernbedienung, um die Datei wiederzugeben oder die Kategorie zu wählen.

Benutzen Sie die Taste auf der Fernbedienung, um eine Ebene aufwärts zur vorherigen Kategorie oder Speicherstelle zu navigieren.

Drücken Sie während der Wiedergabe , um den Navigationsmodus ohne Unterbrechung der Musik aufzurufen. Ein neuer Musiktitel kann durch die Navigation der Dateien und Speicherstellen, wie oben dargestellt, gewählt werden.

Nach der Beendigung der Wiedergabe kehrt der Solo Neo in den NET Media-Navigationsmodus zurück.



Zusammenfassung der NET Media-Wiedergabebefehle

- ▶ (Wiedergabe) – Mit Tastendruck starten Sie die Wiedergabe.
- (Stopp) – Mit Tastendruck beenden Sie die Wiedergabe und rufen Sie den Navigationsmodus auf.

(OK) – Mit Tastendruck rufen Sie während der Wiedergabe den Navigationsmodus auf oder im Navigationsmodus Wiedergabe des gewählten Musiktitels.

Navigation aufwärts/abwärts) – Mit Tastendruck browsen Sie Musiktitel und Netzwerkspeicherstellen.

■ (Zurück) – Mit Tastendruck navigieren Sie zurück zur vorherigen Speicherstelle.

|| (Pause) – Mit Tastendruck unterbrechen Sie die Wiedergabe (Pause). Mit erneutem Tastendruck (oder mit der Wiedergabetaste) setzen Sie die Wiedergabe fort.

(Skip-/Scan vorwärts) – Mit kurzem Tastendruck

Dateien überspringen/scannen

Mit kurzem Tastendruck auf die Tasten auf der Frontblende oder auf der Fernbedienung springen Sie zum vorherigen oder nächsten Musiktitel innerhalb der aktuellen Speicherstelle.

Besondere Wiedergabemodi

Drücken Sie MODUS auf der Fernbedienung, um die Wiederholungs-/Zufallswiedergabemodi zu durchlaufen. Ihnen stehen folgende Optionen zur Verfügung:

1. Alle wiederholen: Die Musiktitel auf dem gewählten Server werden der Reihe nach wiedergegeben. Nach dem letzten Musiktitel beginnt die Wiedergabe erneut mit dem ersten Musiktitel auf dem Server;
2. Mischen: Die Musiktitel auf dem Server werden in

Anzeigemodi

Der Solo Neo bietet beim Hören von Dateien unterschiedliche Anzeigemodi. Mit der Infotaste auf der Frontblende oder auf der Fernbedienung schalten Sie den Modus um.

1. Metadatendatei: Sofern verfügbar, wird in diesem Modus der Text der Metadatendatei (MP3-Informationen) angezeigt (beispielsweise Trackname oder Interpret). Stehen keine

BITTE BEACHTEN SIE

Zur Wiedergabe von Netzwerkgeräten muss auf dem Netzwerkgerät ein „universal plug and play“ (uPnP) Dienst ablaufen, wie beispielsweise Windows Media Player 11. Dieser kann kostenlos von www.microsoft.com heruntergeladen oder über den Windows Update Installer installiert werden. Bei Windows Vista™ ist diese Funktion integriert.

Andere kostenlose oder kostenpflichtige uPnP Dienste stehen für andere Computer-Betriebssysteme zur Verfügung. Bei einigen Netzwerkspeichersystemen (NAS) ist ein uPnP Dienst integriert.

Musik vom USB-Speichermedium hören

Drücken Sie **SOURCE+** oder **SOURCE-**, bis auf der Frontblende USB angezeigt wird. Alternativ drücken Sie die Taste USB auf der Fernbedienung für Direktzugriff.



Schließen Sie ein USB-Speichermedium am USB-Port auf der Geräterückseite an. Warten Sie ab, bis das Laufwerk eingelese wurde.



Nachdem das Laufwerk eingelese wurde, kann mit den Navigationstasten auf der Fernbedienung eine Musikdatei zur Wiedergabe gewählt werden. Alternativ drücken Sie die Wiedergabetaste, um die Wiedergabe des ersten auf dem Laufwerk gefundenen gültigen Musiktitels zu starten.

Bitte beachten Sie: Diese Funktion ist für ‚Massenspeicher‘ USB-Flash-Speichermedien und MP3-Player konzipiert, die als einzelnes ‚Wechsellaufwerk‘ bei Anschluss am Computer angezeigt werden. USB-Festplattenlaufwerke können angeschlossen werden, das Laufwerk muss jedoch über eine separate Spannungsversorgung verfügen und als einzelne FAT32-Partition formatiert sein. USB-Speichermedien, welche nicht diesem Standard entsprechen, können nicht benutzt werden. Arcam kann für einen Betrieb mit Festplattenlaufwerken keine Garantie übernehmen.

Musikdateien zur Wiedergabe wählen

Musikdateien sind abhängig von der Strukturierung eines USB-Flash-Speichermedium in Ordnern gespeichert. Bei der Auswahl einer Musikdatei zur Wiedergabe zeigt die obere Zeile des Displays auf der Frontblende den Namen des aktuellen Ordners. Die untere Zeile wird zur Anzeige von Dateien oder Ordnern im aktuellen Ordner benutzt.

Benutzen Sie die Navigationstasten / der Fernbedienung, um die Wiedergabe einer Datei oder eines Ordners aufzurufen.

Benutzen Sie eine der Tasten ,  oder  auf der Fernbedienung, um die Datei oder den gewählten Ordner wiederzugeben.

Benutzen Sie die Taste  auf der Fernbedienung, um eine Ebene aufwärts zum vorherigen Ordner zu navigieren.

Drücken Sie während der Wiedergabe , um den Navigationsmodus ohne Unterbrechung der Musik aufzurufen. Eine neue Datei kann durch die Navigation der Dateien und Ordner, wie oben dargestellt, gewählt werden.



Nach der Beendigung der Wiedergabe kehrt der Solo Neo in den USB-Navigationsmodus zurück.

Besondere Wiedergabemodi





Drücken Sie **MODUS** auf der Fernbedienung, um die Wiederholungs-/Zufallswiedergabemodi für die USB-Wiedergabe zu durchlaufen. Ihnen stehen folgende Optionen zur Verfügung:

1. Alle wiederholen: Die Dateien auf dem USB-Laufwerk werden der Reihe nach wiedergegeben. Nach der letzten Datei beginnt die Wiedergabe erneut mit der ersten Datei auf dem Laufwerk;
2. Mischen: Die Musiktitel auf dem Laufwerk werden in zufälliger Reihenfolge

Dateien überspringen/scannen

Mit kurzem Tastendruck auf die Tasten  und  auf der Frontblende oder auf der Fernbedienung springen Sie zum vorherigen oder nächsten Musiktitel innerhalb des aktuellen Ordners.

Beim Vorwärtssprung beginnt die Wiedergabe mit dem Anfang des nächsten Musiktitels an der Speicherstelle (sofern vorhanden), beim Rückwärtssprung drücken Sie , um zum vorherigen Musiktitel zu gelangen (sofern vorhanden).

Die Tasten  und  werden ebenfalls zum Scannen benutzt. Zur Rückwärts- oder Vorwärtssuche durch eine Datei halten Sie  oder  gedrückt – die Datei wird durchsucht, bis Sie die Taste wieder loslassen.

Anzeigemodi

Der Solo Neo bietet beim Hören von Dateien von einem USB-Speichermedium unterschiedliche Anzeigemodi. Mit der Infotaste auf der Frontblende oder auf der Fernbedienung schalten Sie den Modus um.

1. Spielzeit: Dies ist das ‚konventionelle‘ Display wie bei einem CD-Player, die Spielzeit des Musiktitels wird angezeigt.
2. Verbleibende Spielzeit: Hier wird die verbleibende Spielzeit des Musiktitels angezeigt.
3. Nur Musiktitel
4. Dateiformat (z.B. MP3) und Bitrate

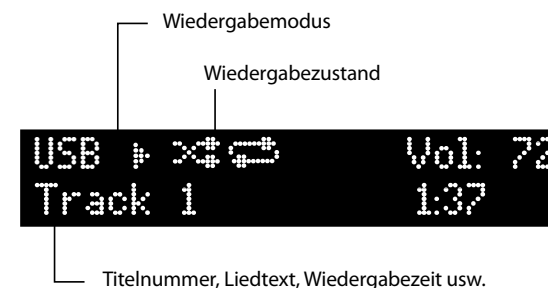

USB
Press OK to Navigate



Browse 1/5
>Folder 1



Browse 2/5
>Folder 2



Folder 2 1/7
>Journey





Journey 1/10
>Don't Stop Believin'.mp3



USB Vol.42
01 Don't Stop Belie...0:00

Zusammenfassung der USB-Wiedergabebefehle

- 4 (Wiedergabe) – Mit Tastendruck starten Sie die USB-Wiedergabe.
- < (Stopp) – Mit Tastendruck beenden Sie die USB-Wiedergabe und rufen Sie den Ordner-Navigationsmodus auf.
- O (OK) – Mit Tastendruck rufen Sie während der Wiedergabe den Navigationsmodus auf oder im Navigationsmodus Wiedergabe der gewählten Datei.
- / (Navigation aufwärts/abwärts) – Mit Tastendruck browsen Sie Dateien und Ordner.
- (Zurück) – Mit Tastendruck navigieren Sie zurück zum vorherigen Ordner.
- || (Pause) – Mit Tastendruck unterbrechen Sie die USB-Wiedergabe (Pause). Mit erneutem Tastendruck (oder mit

Fern- bedienung



CR50 Tastenbelegung Fernbedienung

⏻ (Betrieb): Schaltet den Solo Neo ein oder in Stand-by-Modus.

Titel-/Preset-Auswahl (0–9): Geben Sie die Nummer des CD-Tracks oder des Radio-Senderspeichers ein. Zur Auswahl eines Tracks/Senderspeichers größer als 9 halten Sie die erste Ziffer des Tracks (beispielsweise 1) gedrückt, bis die Zahl unten links im Display angezeigt wird („1-“), danach drücken Sie die zweite Ziffer.

INFO: Angezeigte Informationen auf dem Display auf der Frontblende umschalten.

MODE: Einige Quellen gestatten die Änderung des Hörmodus.

CD/USB/NET Media – Mit mehrmaligem Tastendruck durchlaufen Sie die Wiederholungs-/Zufallsmodi zur CD-Wiedergabe.

DAB/FM – Umschalten zwischen ‚tune‘ (Sendersuche) und ‚preset‘ (Senderspeicher) Modus. Im Sendersuchmodus ändern Sie mit den Tasten B oder C die eingestellte Frequenz (UKW) oder den gewählten Sender (DAB); im Senderspeichermodus schalten Sie den Senderspeicher um.

NET Radio – Mit Tastendruck fügen Sie einen Favoritensender hinzu oder löschen Sie ihn.

DISP: Mit mehrmaligem Tastendruck durchlaufen Sie die Helligkeitseinstellungen des Displays auf der Frontblende. Wählen Sie zwischen den verschiedenen Helligkeitseinstellungen einschließlich der Ausschaltung des Displays.

SLEEP: Mit Tastendruck aktivieren Sie den Sleptimer. Die Zeit bis zum Ausschalten in den Stand-by-Modus kann in 5-Minuten-Schritten eingestellt werden.

MENU: Mit Tastendruck rufen Sie das Konfigurationsmenü des Solo Neo auf. Dies wird ausführlich auf den Seiten 15-19 beschrieben. Mit erneutem Tastendruck verlassen Sie das Menü wieder.

Quellenauswahl: Mit der entsprechenden Taste wählen Sie die Audioquelle. Mit der Taste EXT durchlaufen Sie die externen Eingänge AV, TV, GAME und FRONT.

Navigationstasten und OK: Die Navigationstasten dienen der Auswahl von Musiktiteln von USB- und NET-Quellen zur Wiedergabe. Diese Tasten dienen ebenfalls der Navigation des Konfigurationsmenüs des Solo Neo, wie auf den Seiten 15-19 beschrieben.

Stummschaltung: Mit einmaligem Tastendruck schalten Sie die Lautsprecher- und Vorverstärkerausgänge des Solo Neo stumm. Mit erneutem Tastendruck (oder mit dem Lautstärkereglern) heben Sie die Stummschaltung wieder auf.

Lautstärke: Mit den Tasten +/- stellen Sie die Lautstärke ein.

Befehle zur CD-Wiedergabe

- ▶ (Wiedergabe): Drücken Sie diese Taste, um die Wiedergabe einer CD zu starten.
- (Stopp): Drücken Sie diese Taste, um die Wiedergabe einer CD zu beenden.
- || (Pause): Drücken Sie diese Taste, um die Wiedergabe einer CD anzuhalten. Drücken Sie die Taste erneut (oder Wiedergabe), um die Wiedergabe fortzusetzen.
- ◀ (Überspringen/Suchen rückwärts): Drücken Sie diese Taste kurz, um zum Anfang des aktuellen Titels bzw. zum vorherigen Titel zu springen. Halten Sie die Taste gedrückt, um einen Suchlauf (rückwärts)

Die Fernbedienung

Hinweise zum Gebrauch der Fernbedienung:

- Zwischen der Fernbedienung und dem Sensor von Solo Neo dürfen sich keine Hindernisse befinden. Die Fernbedienung hat eine Reichweite von ca. sieben Metern. Auf der Geräterückseite befindet sich ein Anschluss für die Fernbedienung, den Sie verwenden können, wenn der Empfangssensor verdeckt ist. Weitere Informationen erhalten Sie bei Ihrem Fachhändler.
- Bei starker Sonneneinstrahlung oder Neonbeleuchtung auf den Sensor von Solo Neo kann der Betrieb der Fernbedienung unzuverlässig werden.
- Ersetzen Sie die Batterien, wenn Sie ein Nachlassen der Reichweite der Fernbedienung erkennen.

Einlegen der Batterien in die Fernbedienung

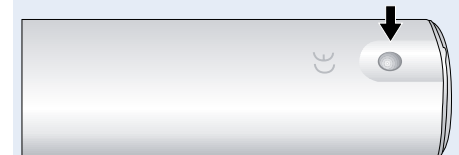

1. Öffnen Sie das Batteriefach auf der Rückseite der Fernbedienung.

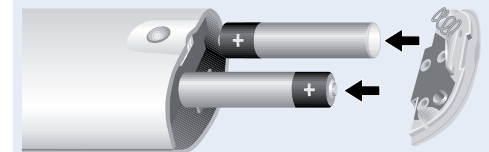

2. Legen Sie die beiden AAA-Batterien ein. Beachten Sie dabei die Hinweissymbole zur Polung im Batteriefach.
3. Schließen Sie das Batteriefach wieder.

Erweiterte Funktionen

Konfigurieren des Geräts

Sie können verschiedene Einstellungen individuell vornehmen sowie eine Reihe von Funktionen an Ihr HiFi-System anpassen. Die folgende Abbildung hilft bei der Suche nach den verfügbaren Einstellungen.

Anpassen der Höreinstellungen

In normalem Betrieb werden im Display die aktuelle Lautstärke, die gewählte Audioquelle und zusätzliche Informationen zur Quelle (z. B. die Wiedergabezeit einer CD) angezeigt. Drücken Sie zum Anpassen der Höreinstellungen MENU an der Gerätevorderseite bzw. auf der Fernbedienung. Verwenden Sie die Tasten, um eine bestimmte Einstellung auszuwählen und anzupassen.

Balance [Balance]

Mit dieser Einstellung erhöhen Sie die Lautstärke eines Kanals (links oder rechts) in Relation zum anderen. Normalerweise brauchen Sie an dieser Einstellung keine Anpassung vorzunehmen, aber wenn Sie gewohnheitsmäßig näher an einem Lautsprecher sitzen als am anderen, können Sie durch Ändern der Balance das Stereobild an Ihre Hörposition anpassen.

Tiefen [Bass]

Mit dieser Einstellung ändern Sie die relative Lautstärke der tieferen Frequenzen in einem Musiktitel. Wenn Sie der Meinung sind, die Musik wäre nicht „warm“ genug, erhöhen Sie die Tiefen, wenn die Musik zu „dumpf“ ist, nehmen Sie Tiefen heraus. Sie auch „Tiefenkorrektur“.

Höhen [Treble]

Mit dieser Einstellung ändern Sie die relative Lautstärke der höheren Frequenzen in einem Musiktitel. Wenn Sie der Meinung sind, dass Perkussionselemente in der Musik verloren gehen, erhöhen Sie diesen Wert. Wenn die hohen Frequenzöne zu dominant sind, verringern Sie diesen Wert.

Beachten Sie, dass bei angeschlossenen Kopfhörern die Regler für Tiefen und Höhen deaktiviert sind.

Tiefenkorrektur [Bass correction]

Im Normalfall sollten Sie diese Einstellung nicht benötigen (lassen Sie den Minimalwert stehen). Tiefenkorrektur kann verwendet werden, wenn Lautsprecher angeschlossen sind, die einen eingeschränkten Frequenzbereich haben und deshalb sehr tiefe Töne nicht wiedergeben können. Durch Erhöhen dieses Werts werden die tiefen Frequenzen progressiv abgeschwächt, da sie nicht vom Lautsprecher wiedergegeben werden können, während die Lautstärke etwas höherer Frequenzen erhöht wird. Dies bedeutet, dass der gesamte „Tiefenwert“, den die Lautsprecher ausgeben, dem vollen Frequenzbereich eines („großen“) Lautsprechers entspricht.

Sie können die Anlage durch Verwendung dieser Einstellung zwar nicht beschädigen, es wird jedoch empfohlen, dass Sie verschiedene Tiefen- und Höheneinstellungen testen, bis Sie eine gut

CD

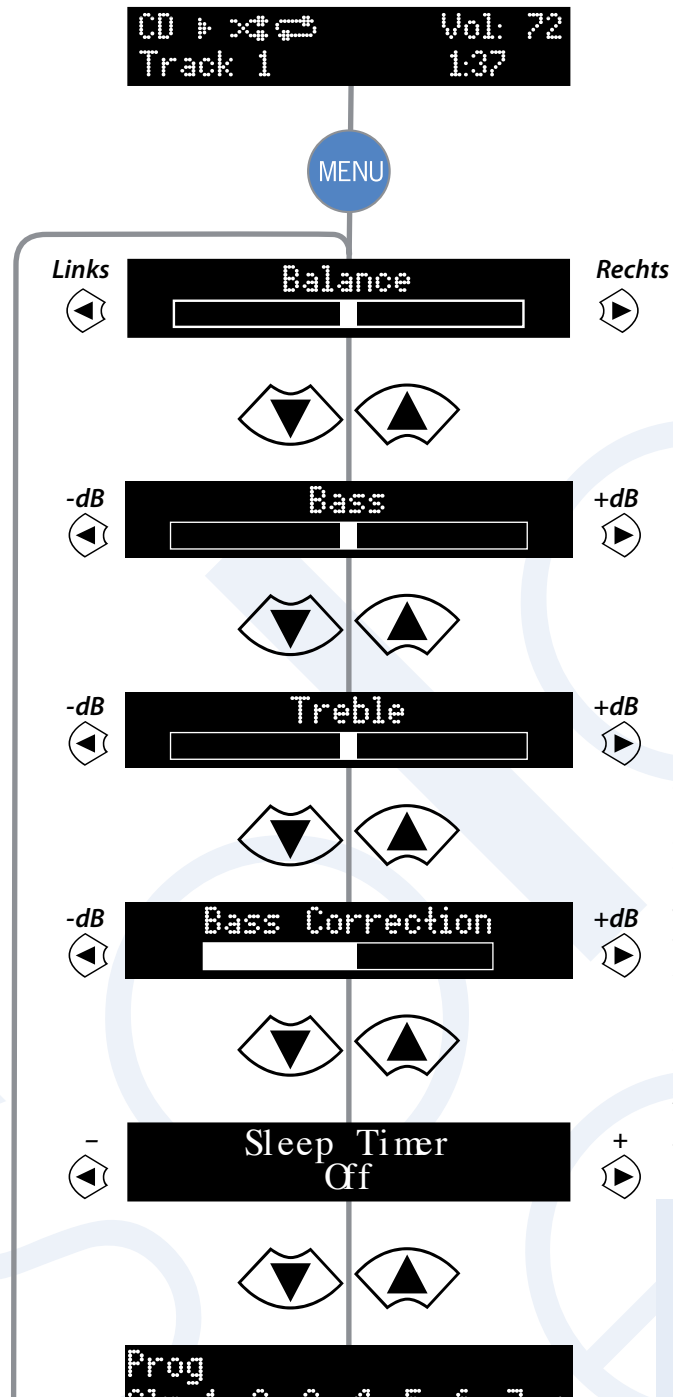

CD-Programm

Um die Wiedergabereihenfolge einer CD zu programmieren, drücken Sie OK, wenn dieser Menüpunkt angezeigt wird. Die Wiedergabereihenfolge der CD wird dann wie angegeben in der Anzeige der CD-Programmierung (siehe rechts) eingegeben. Wenn Sie die Eingabe des Programms abgeschlossen haben, drücken Sie MENU, um den Programmiermodus zu beenden. Drücken Sie erneut MENU, um das Konfigurationsmenü von Solo Neo zu beenden.

CD-Programmierung

	Hervorheben des Titels, der zum Programm hinzugefügt werden soll
	Hinzufügen des Titels zum Programm

DAB BBC R2 Vol.15
128K

MENU

Links **Balance** Rechts

-dB **Bass** +dB

-dB **Treble** +dB

-dB **Bass Correction** +dB

- **Sleep Timer** +
Off

Sendersuche **DAB Setup Scan** **DAB Setup Erase Settings** Einstellungen löschen

Aktuellen Sender im Senderspeicher ablegen **Store Preset 1? Empty** Senderspeicher wählen

Erase Preset 1? Senderspeicher

DAB Setup

Dieser Menüeintrag wird nur angezeigt, wenn „DAB“ als Audioquelle gewählt ist.

Dieser Menüpunkt enthält zwei Optionen: „Scan“ und „Erase settings“. Wenn Sie „Scan“ wählen, sucht Solo Neo nach neuen DAB-Sendern. Werden Sender gefunden, werden sie automatisch in die Liste der verfügbaren Sender aufgenommen.

Beim Suchen nach neuen Sendern werden alte, nicht mehr aktive Sender nicht gelöscht. Es kann also sein, dass die Liste enthält, die gar nicht mehr empfangen werden können. Wählen Sie in diesem Fall die Option „Erase settings“ und führen danach einen neuen Suchvorgang durch. Nach Abschluss des Suchvorgangs befinden sich nur aktuelle Sender in der Liste.

Senderspeicher speichern/löschen

Dieser Menüeintrag wird nur angezeigt, wenn „DAB“, „FM“ oder „AM“ als Audioquelle gewählt ist.

Weitere Informationen finden Sie unter „Programmieren von“

DAB BBC R2 Vol.145
128K

MENU

Links **Balance** Rechts

-dB **Bass** +dB

-dB **Treble** +dB

-dB **Bass Correction** +dB

- **Sleep Timer** +
Off

FM Mode
Stereo

FM Mode
Mono

(OK) **Store Preset 1?**
Empty

Aktuellen Sender im
Senderspeicher ablegen

Senderspeicher
wählen

Senderspeicher speichern/löschen

Dieser Menüeintrag wird nur angezeigt, wenn „DAB“, „FM“ oder „AM“ als Audioquelle gewählt ist.

Weitere Informationen finden Sie unter „Programmieren von

(OK) **Erase Preset 1?**

Senderspeicher

FM Mode

Dieser Menüeintrag wird nur angezeigt, wenn „FM“ als Audioquelle gewählt ist.

In Gebieten mit schwachen Sendersignalen kann es vorteilhaft sein, die Ausgabe des UKW-Tuner auf Mono einzustellen, da bei Mono schon geringe Signalstärken akzeptable Ergebnisse erzielen. Ist die Signalstärke in Ihrem Gebiet gut, können Sie die Einstellung „Stereo“ beibehalten.

Netzwerk

DAB BBC R2 Vol.45
128K

MENU

Links Balance Rechts



-dB Bass +dB



-dB Treble +dB



-dB Bass Correction +dB



- Sleep Timer +
Off



Net wor k
Update Soft ware

Network
View Current Settings

Net wor k
Run Setup Wzard

OK

OK

OK

Netzwerksoftware
aktualisieren

Netzwerkeinstellungen
anzeigen

Einstellungsassistenten
benutzen

Netzwerkeinstellung

Dieser Menüpunkt wird nur angezeigt, wenn NET Radio oder NET Media die gewählte Quelle ist.

Die meisten Heimnetzwerke mit verkabelten Verbindungen benutzen die automatische Einstellung. Ungesicherte Drahtlosnetzwerke müssen gewöhnlich konfiguriert werden, jedoch wird die Benutzung ungesicherter Drahtlosnetzwerke nicht empfohlen. In sicherheitsaktivierte Drahtlosnetzwerke müssen die Konfigurationsinformationen einschließlich Sicherheitsschlüssel (Passwort) eingegeben werden. Diese Informationen finden Sie manchmal auf dem Typenschild des drahtlosen Routers, welcher durch einen Internet-Diensteanbieter (ISP) geliefert wurde. Sind Ihnen diese Einstellungen nicht bekannt, so setzen Sie sich bitte mit der Person oder der Organisation in Verbindung, welche Ihren Router oder drahtlosen Zugangspunkt geliefert oder eingerichtet hat.

Der Solo Neo kommt mit einem ‚Einstellungsassistenten‘, um die Konfiguration zu vereinfachen. Dieser Assistent führt Sie durch alle notwendigen Einstellungen, bis die Konfiguration vollständig ist (siehe Seite 19). Ein zweites Netzwerkmenü zeigt die aktuellen Netzwerkeinstellungen zur Information an und eine dritte Option ermöglicht Aktualisierungen der Netzwerksoftware (beispielsweise zur Unterstützung zukünftiger Dateiformate). Mit **OK** wählen Sie einen Menüpunkt.

Bitte beachten Sie: Bei der Aktualisierung der Netzwerksoftware empfehlen wir aus Gründen der Zuverlässigkeit die Benutzung einer Kabelverbindung. Schalten Sie das Gerät nicht aus, während eine Aktualisierung läuft.

Netzwerk-Einstell-assistent

Net wor k
Run Setup Wzard

OK

Net work Type
Wred

OK

Network Type
Wireless

OK

Net wor k Address
Auto (DHCP On)

OK

Net wor k Address
Manual (DHCP Off)

OK

Scanning...

Select Net work
>WirelessName1

Mit wählen Sie ein Drahtlosnetzwerk.

Netzwerkkonfigurationsmenüs navigieren

Es gibt eine große Anzahl von Netzwerkeinstellungen, jedoch werden alle mit nachstehenden Steuerungen aufgerufen und eingestellt:

- Zum nächsten Menüpunkt navigieren (es sei denn, Sie nehmen eine Einstellung vor)

Für Einstellungen mit Optionen (beispielsweise On oder Off; Manual oder Auto):

- Einstellung ändern

Für Einstellungen mit Zahlen oder Buchstaben (beispielsweise IP-Adresse, Sicherheitsschlüssel)

- Zu ändernde Ziffer wählen
- Schriftzeichen (Ziffer oder Buchstabe)

- erhöhen/verringern

- Änderung speichern

Bitte beachten Sie: Nachdem alle

IP Address

0 0 0 0

OK

Subnet Mask

0 0 0 0

OK

Gateway

0 0 0 0

OK

Primary DNS

0 0 0 0

OK

Secondary DNS

0 0 0 0

Enter key:

>_

Enter key:

>0

Enter key:

>1

Enter key:

>∞

Enter key:

>10

Bitte wenden Sie sich an Ihren Netzwerkadministrator, Netzwerkinstallateur oder Internet-Diensteanbieter, falls Ihnen diese Einstellungen nicht bekannt sind.

Ein Beispielschlüssel (Passwort) wird angezeigt. Geben Sie Ihren Netzwerkschlüssel ein.

Enter key:

>1QAF35D6A8D5693

Technische Daten

Vorverstärker

Eingänge	
Max. Eingangsspegel	2,5Vrms
Eingangsimpedanz	47k Ω
Störabstand	105dB
Koaxialausgänge	
Max. Ausgangsspegel	2,5Vrms
Ausgangsimpedanz	500 Ω
Optischer Ausgang (TOSLINK)	
Sample-Rate	44,1 kHz (bei CD-Wiedergabe), 48 kHz (bei DAB/NET/USB-Empfang), sonst stummgeschaltet

Verstärker

Dauerleistung pro Kanal, 80kHz Maßbandbreite	
Beide Kanäle, 4 Ω , 1kHz	75Wrms, 0,013% THD+n
Klirrfaktor, 4 Ω , beide Führungen 80% Leistung, 1kHz	0,011%, THD+1

CD-Wiedergabe

D/A-Wandler	Wolfson 24-Bit Multilevel Delta-Sigma DAC
Frequenzumfang (± 0.5 dB)	20Hz–20kHz

DAB-Empfänger (falls installiert)

D/A-Wandler	AKM 96 kHz 24-Bit Delta-Sigma DAC
Frequenz-Abstimmungsumfang	174–240MHz (Band III) 1452–1490MHz (L-band)
Empfindlichkeit (typisch)	-98dBm (VHF-Messung gemäß EN50248)
Eingangsimpedanz	50 Ω
Max. Audiodatenrate	256 kBit/s MPEG Layer II, Schutzebene 3
Max. gespeicherte Dienste	128

Allgemeines

Versorgungsspannung	115 oder 230 V Wechselstrom, landesabhängig
Leistungsaufnahme	VA-Stand-by 1W; VA-Betrieb 50VA (typisch), 400VA (max.)
Abmessungen (BxTxH)	B430mm x T350mm x H79mm
Nettogewicht	7,75 kg
Gewicht inkl. Verpackung	10,5 kg
Mitgeliefertes Zubehör	Netzkabel Dipol-Drahtantenne (Band III) Fernbedienung mit zwei AAA-Batterien Bedienungsanleitung und Registrierungskarte

Störungen (Funkinterferenzen)

Solo Neo ist ein Audiogerät, das Mikroprozessoren und andere digitale Elektronikbauteile enthält. Es entspricht höchsten Anforderungen hinsichtlich der elektromagnetischen Verträglichkeit.

Sollte das Gerät Interferenzstörungen beim Radio- oder Fernsehempfang verursachen (was Sie durch Ein- und Ausschalten des Gerätes feststellen können), gehen Sie folgendermaßen vor:

- Richten Sie die Empfangsantenne des Empfängers neu aus, oder verlegen Sie das Antennenkabel so weit entfernt wie möglich vom betroffenen Gerät und seiner Verkabelung.
- Stellen Sie den Empfänger an einer anderen Stelle auf.
- Schließen Sie den Empfänger an einer anderen Stromquelle als das betroffene Gerät an.

Wenn das Problem weiterhin besteht, wenden Sie sich an Ihren Arcam-Händler.

Produkt- garantie

Gesetzliche Gewährleistung

Arcam-Produkte unterliegen strengen Qualitätskontrollen und technischen Verbesserungen. Falls unerwartet ein technischer Defekt Ihres Arcam-Produkts vorliegen sollte, stehen Ihnen als Käufer gesetzliche Gewährleistungsansprüche für einen Zeitraum von zwei Jahren ab Kaufdatum gegenüber dem Händler zu, bei dem das Gerät gekauft wurde. Bitte wenden Sie sich in diesem Fall an den Verkäufer des Produkts.

Hersteller-Garantie für Deutschland

Falls Sie das Produkt bei einem autorisierten Arcam-Fachhändler in Deutschland gekauft haben, haben Sie die Möglichkeit, das Produkt beim zuständigen Vertrieb zu registrieren. Dazu müssen Sie den Kaufbeleg und die Garantieforderungskarte zum deutschen Arcam-Vertrieb einsenden und bekommen dann die Herstellergarantiekarte zurückgeschickt. Die Garantiezeit beträgt beim Kauf über einen autorisierten Arcam-Fachhändler und nach Registrierung zwei Jahre für alle Geräte der Solo Neo-Serie und fünf Jahre für alle Geräte der FMJ-Serie. Der Ablauf für Österreich und die Schweiz kann unterschiedlich sein. Bitte wenden Sie sich an die entsprechenden Vertriebe.

Der Hersteller oder Vertrieb übernimmt keine Verantwortung für Schäden, die durch Unfall, Missbrauch, Verschleiß, Vernachlässigung oder unautorisierte Veränderungen bzw. Reparaturen entstehen. Außerdem wird keinerlei Verantwortung für Schäden oder Verlust des Gerätes während des Transports zum oder vom Garantienehmer übernommen.

Die Herstellergarantie umfasst Teile- und Arbeitsstundenkosten. Nach Ablauf der Herstellergarantiezeit müssen Sie die vollen Kosten für Ersatzteile und Arbeitsstunden tragen.

Versandkosten werden nicht übernommen.

Inanspruchnahme der Garantie

Das Gerät sollte in der Originalverpackung an den Händler zurückgegeben werden, bei dem es erworben wurde. Sie können es auch direkt an den Arcam-Service in Ihrem Land schicken. Der Versand sollte frei Haus durch einen angesehenen Kurier erfolgen. Da keine Verantwortung für Schäden oder Verlust während des Transports zum Händler oder zur Service-Werkstatt übernommen wird, sollten Sie das Gerät entsprechend versichern. Weitere Informationen erhalten Sie von Ihrem Arcam-Vertrieb oder vom

Arcam Customer Support Department
Pembroke Avenue, Waterbeach, CAMBRIDGE, CB25 9QR, England.
oder www.arcam.co.uk.

Handbook
Manuel
Handbuch
Handleiding



veiligheids-richtlijnen



WAARSCHUWING: Verwijder de behuizing (of achterkant) niet, om het risico van een elektrische schok te vermijden. In het apparaat zitten geen onderdelen die door de gebruiker onderhouden kunnen worden. Laat het onderhoud over aan bevoegd onderhoudspersoneel.

WAARSCHUWING: Stel dit apparaat niet bloot aan regen of vocht om het risico van brand of elektrische schok te vermijden.



De driehoek met de bliksemschicht is bedoeld om de gebruiker erop attent te maken dat er in de kast van het product een ongeïsoleerd 'gevaarlijk voltage' is dat krachtig genoeg is om personen een elektrische schok toe te brengen.



De driehoek met het uitroepteken is bedoeld om de gebruiker attent te maken op belangrijke gebruiksaanwijzingen en onderhoudsinstructies in de documentatie bij dit product.

WAARSCHUWING: In Canada en de VS moet u ervoor zorgen dat de brede pen van de stekker in de brede opening van het stopcontact gaat en dat de stekker goed in het stopcontact zit om het risico op een elektrische schok te vermijden.

Waarschuwing

De stekker/het stopcontact worden gebruikt om het apparaat los te koppelen en dienen direct bedienbaar te blijven.

Constructies van het KLASSE I-type dienen aangesloten te worden op een stopcontact met een beschermende, geaarde verbinding.

De gepolariseerde of geaarde stekkertype is er voor uw veiligheid, beschadig ze niet. Een gepolariseerde stekker heeft twee pennen waarbij de ene breder is dan de andere. Een geaarde stekker heeft twee pennen en een derde pen voor de aarding. De brede pen of de derde pen zijn er voor uw veiligheid. Als de bijgeleverde stekker niet in uw stopcontact past, neem contact op met een elektricien om het stopcontact te laten vervangen.

Alhoewel de meeste van deze instructies een kwestie van gezond verstand zijn, dient u ze toch goed door te nemen voor uw eigen veiligheid en om schade aan het apparaat te voorkomen.

Belangrijke veiligheidsinstructies

Dit product is ontworpen en geproduceerd om te voldoen aan strikte kwaliteits- en veiligheidsstandaarden. U dient echter de volgende voorzorgsmaatregelen betreffende de installatie en de bediening in acht te nemen.

1. Volg alle instructies

U dient alle veiligheids- en bedieningsinstructies door te dit apparaat te gebruiken. Bewaar deze handleiding voor toekomstige referentie en neem alle waarschuwingen in de handleiding of op het apparaat, in acht.

2. Water en vochtigheid

Water in de nabijheid van elektriciteit kan gevaarlijk zijn. Gebruik dit apparaat niet in de nabijheid van water – bijvoorbeeld een badkuip, wasbak, keukengootsteen, een vochtige kelder, een zwembad, etc.

3. Binnendringen van voorwerpen en vloeistoffen

Zorg ervoor dat er geen voorwerpen en vloeistoffen in het apparaat terecht komen via de openingen. Met vloeistof gevulde objecten, zoals vazen, mogen niet op het apparaat gezet worden.

4. Het apparaat optillen en neerplaatsen

Deze versterker weegt 7.8 kg, dus is er voorzichtigheid aangewezen bij het optillen of verplaatsen ervan. Wij raden aan dit apparaat met twee personen op te

5. Ventilatie

Plaats dit apparaat niet op een bed, bank, tapijt of dergelijk, zacht oppervlak, of in een gesloten boekenkast of kast, aangezien de ventilatie verhinderd kan worden.

Laat minimaal 5 cm (2 inches) vrij rondom het apparaat om voldoende luchtstroom toe te laten.

6. Warmte

Plaats het apparaat niet in de nabijheid van open vlammen of apparaten die warmte produceren, zoals radiators en gasfornuizen.

7. Klimaat

Het apparaat is ontworpen voor gebruik in milde klimaten en in een huiselijke omgeving. Haal tijdens onweersbuien de stekker van het apparaat uit het stopcontact om eventuele schade door een blikseminslag of overspanning van het lichtnet te voorkomen.

8. Schoonmaken

Haal de stekker van het apparaat uit het stopcontact, alvorens het reinigen van het apparaat.

De behuizing hoeft normaalgesproken alleen schoongeveegd te worden met een zacht, pluisvrij doekje. Gebruik geen commerciële oplosmiddelen voor het reinigen.

We raden het gebruik van schoonmaaksprays voor meubels of polijstmiddelen niet aan omdat deze

10. Stroombronnen

Sluit het apparaat alleen aan op een stroombron van het type dat beschreven wordt in de bedieningsinstructies of zoals aangegeven op het apparaat.

De voornaamste methode om het apparaat te isoleren van de netvoeding is door de stekker te verwijderen. Het apparaat moet zodanig geïnstalleerd zijn dat loskoppeling mogelijk is.

11. De voedingskabel beschermen

Voedingskabels dienen zo geplaatst te worden dat er niet op gelopen kan worden of dat ze niet beschadigd kunnen worden door voorwerpen die erop of ertegen geplaatst zijn. Let vooral op het punt waar ze uit het apparaat komen.

12. Niet-gebruik periodes

Indien het apparaat voor langere tijd niet gebruikt wordt, raden we aan dat u de stekker van het apparaat uit het stopcontact haalt om energie te besparen.

13. Abnormale geur

Als er een abnormale geur of rook uit het apparaat komt, zet de stroom onmiddellijk uit en haal de stekker uit het stopcontact. Neem contact op met uw dealer en sluit het apparaat niet opnieuw aan.

14. Onderhoud

Probeer niet zelf onderhoud uit te voeren aan het apparaat. Neem contact op met uw dealer om het

15. Schade die hersteld moet worden

Het apparaat moet hersteld worden door gekwalificeerd onderhoudspersoneel als:

- A. de voedingskabel of de stekker beschadigd is
- B. er objecten op het apparaat gevallen zijn of vloeistof in het apparaat terecht gekomen is
- C. het apparaat blootgesteld is aan regen
- D. het apparaat niet normaal lijkt te werken of aanzienlijk anders dan voordien presteert
- E. het apparaat gevallen is of de behuizing ervan beschadigd is.

Veiligheidsnaleving

Dit apparaat is ontworpen om te voldoen aan de Internationale Elektrische Veiligheidsstandaard IEC/EN 60065.

Dit apparaat voldoet aan Deel 15 van de FCC-regels. Het gebruik is onderhevig aan de volgende twee voorwaarden:

- (1) Dit apparaat mag geen schadelijke storingen veroorzaken, en
- (2) dit apparaat moet alle binnenkomende storingen, waaronder storingen die ongewenste operaties kunnen veroorzaken, aanvaarden.

welkom...

... en hartelijk dank voor uw aankoop van het Arcam Solo Neo-muzieksysteem.

Arcam produceert al bijna 30 jaar hoogwaardige audiocomponenten. Door de jaren heen hebben we een schat aan kennis opgebouwd over het ontwerp en de constructie van audiocomponenten, zodat we de beste geluidsprestaties voor de prijs kunnen leveren. Het ontwerp van Solo Neo is een ontleding van deze kennis in een gebruiksvriendelijk pakket dat bedoeld is voor jarenlang luistergenot, terwijl u het apparaat binnen enkele minuten kunt bedienen.

Deze handleiding is bedoeld om u gedetailleerde informatie over het gebruik van het Solo Neo-muzieksysteem geven. Allereerst krijgt u advies over installatie, vervolgens wordt beschreven hoe u het product gebruikt en tot slot vindt u er extra informatie over de meer geavanceerde functies. Gebruik de inhoudsopgave rechts om de gewenste sectie te vinden.

Wij hopen dat uw Solo Neo-muzieksysteem u jarenlang probleemloos van dienst zal zijn. Mocht het apparaat onverhoopt een fout vertonen, of wilt u gewoon verdere informatie over Arcam-producten, dan staat ons netwerk van dealers klaar om u te helpen. Ga naar de Arcam-website www.arcam.co.uk voor meer informatie.

Het Solo Neo-ontwikkelingsteam

Inhoud

veiligheids-richtlijnen	2
welkom... ..	3
aansluitingen maken	4
muziek maken	8
afstandsbediening	14
wizard voor de netwerkinstallatie.....	19
technische specificaties	20
product-garantie	21

aansluitingen maken

Algemene richtlijnen

De eenheid plaatsen

- Plaats Solo Neo op een vlakke, stevige ondergrond. Zet hem niet in direct zonlicht, nabij een hittebron of op een vochtige plaats.
- Plaats de eenheid niet boven op een eindversterker of andere hittebron.
- Zet Solo Neo niet in een gesloten ruimte (bijvoorbeeld een boeken- of wandkast) tenzij er gezorgd is voor goede ventilatie. Solo Neo wordt tijdens normale werking warm.
- Plaats geen andere onderdelen of voorwerpen op Solo Neo, omdat dit de luchtstroom rond de koelplaat kan blokkeren waardoor de Solo Neo oververhit kan raken. (De eenheid die op Solo Neo geplaatst is, zou in dat geval ook heet worden.)
- Zorg ervoor dat de ontvanger voor de afstandsbediening in het midden van het display op het voorpaneel niet geblokkeerd wordt, omdat dit de werking van de afstandsbediening kan belemmeren. Als plaatsing in het gezichtsveld niet mogelijk is, kunt u een herhaler voor de afstandsbediening gebruiken in combinatie met de connector op het achterpaneel.
- Plaats uw platenspeler niet boven op deze eenheid. Platenspelers zijn zeer gevoelig voor de ruis die door netvoeding gegenereerd wordt. Staat een platenspeler te dichtbij, dan hoort u deze ruis als gebrom op de achtergrond.

Het is raadzaam hoogwaardige afgeschermd kabels te gebruiken, omdat kabels van inferieure kwaliteit de algehele kwaliteit van uw systeem aantasten. Gebruik alleen kabels die voor die specifieke toepassing zijn ontworpen, aangezien andere kabels andere impedantiekenmerken hebben, waardoor uw systeem slechter zal presteren (gebruik bijvoorbeeld geen videokabels om audiosignalen over te dragen). Alle kabels dienen zo kort mogelijk te zijn.

Het is raadzaam om er bij het aansluiten van uw apparatuur voor te zorgen dat de kabels voor netvoeding en uw audiokabels zo ver mogelijk uit elkaar liggen. Als u dit niet doet, kan dit ongewenste ruis in de audiosignalen veroorzaken.

Verbindingskabels

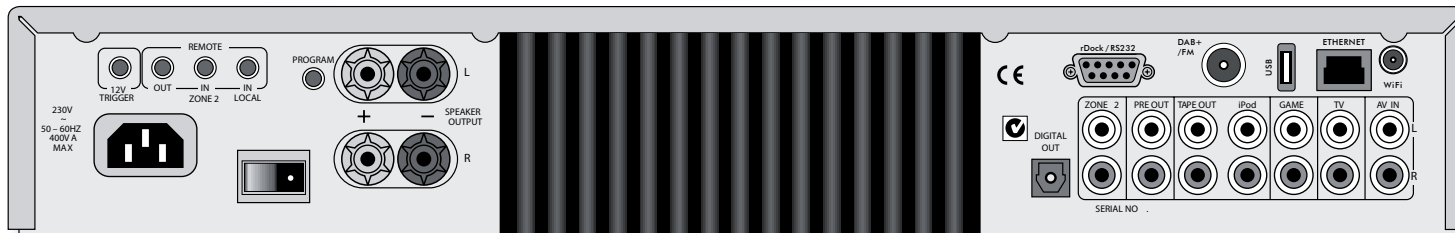

Stroom

Solo Neo wordt geleverd met een netstekker die al aan het snoer bevestigd is. Controleer of de meegeleverde stekker in uw contactdoos past – mocht u een nieuw netsnoer nodig hebben, neem dan contact op met uw Arcam-dealer.

Duw het IEC-stekkeruiteinde van het stroomsnoer in het aansluitpunt op de achterkant van Solo Neo, en zorg ervoor dat de stekker er stevig in zit. Steek de stekker aan het andere uiteinde van het snoer in het stopcontact.

Solo Neo heeft een stroomschakelaar aan de achterkant van het product, naast het aansluitpunt voor het netsnoer. Zorg ervoor dat deze ingeschakeld is om Solo Neo te kunnen gebruiken.

Solo Neo is voorzien van een transformator die ontworpen is om de netspanning te kunnen accepteren van de regio waar het product

Luidsprekers

Solo is ontworpen om één paar luidsprekers met een impedantie tussen 4 en 8 ohm aan te sturen, en is voorzien van luidsprekeraansluitpunten waarop spades of blanke kabels aangesloten kunnen worden.

U sluit de linkerluidspreker aan door de aansluitpunten met een 'L' op de achterkant van Solo los te schroeven, de luidsprekerbedrading (of spade) erin te steken en de aansluitpunten weer vast te schroeven. Zorg ervoor dat het rode (positieve/+) aansluitpunt van de luidspreker op het rode aansluitpunt van Solo aangesloten is, en het zwarte (negatieve/-) aansluitpunt van de luidspreker op het zwarte aansluitpunt van Solo. Herhaal bovenstaande stappen om de rechterluidspreker op de aansluitpunten met een 'R' aan te sluiten.

Het is belangrijk dat er geen losse draden van de kabels van deze aansluitingen in aanraking komen met andere kabels of de behuizing van het product, anders kan er een kortsluiting ontstaan en schade veroorzaakt worden aan Solo Neo.

Radio-antenne en Wi-Fi-antenne

Solo Neo is uitgerust met een gecombineerde FM/DAB (digitale radio) ontvangermodule. Om de radio te kunnen gebruiken, dient u een antenne aan te sluiten op het toestel – er is een geschikte antenne bijgeleverd bij dit product.

De FM/DAB antenneconnector is een F-type (schroef-) connector. U kan de antenne op deze ingang aansluiten door de pin in de opening in het midden van de connector te steken en vervolgens de huls op de buitenkant vast te schroeven.

Als u de bijgeleverde T-vormige draadantenne gebruikt, monteer deze zo hoog mogelijk op een muur, met de elementen verticaal geplaatst. Indien het mogelijk is, probeer elke bruikbare muur in de kamer, om uit te maken welke muur er de beste ontvangst biedt. Maak de antenne vast aan de muur met kopspijkers of plakband, maar zorg ervoor dat de kopspijkers niet in aanraking komen met de interne draad van de antenne.

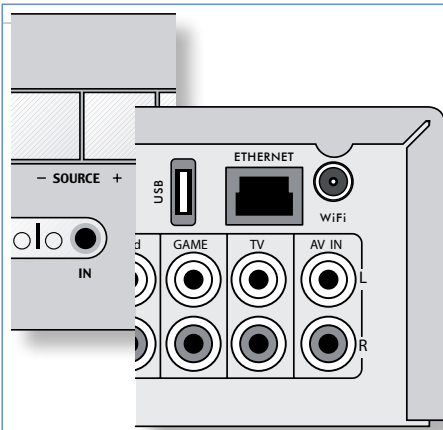

Geluidsingangen

Solo Neo biedt vier audio-ingangen en een tape lus, waardoor er andere audiobronnen (gameconsoles, tv's, dvd-spelers enzovoort) aangesloten kunnen worden. Drie ingangen bevinden zich samen met de tapelus op het achterpaneel, en één ingang zit op het voorpaneel van Solo Neo. De labels boven de ingangen geven aan waarvoor ze gebruikt kunnen worden, maar de vier ingangen hebben allemaal dezelfde kenmerken (het zijn allemaal lijnniveau-ingangen), en alle geschikte apparaten kunnen op alle ingangen aangesloten worden. (De naam van de ingang die op het display aan de voorkant wordt weergegeven, kan echter niet gewijzigd worden.)

Gebruik een stereo-phonokabel met een geschikte lengte om een apparaat op een ingang op het achterpaneel van Solo Neo aan te sluiten; voor een aansluiting op het voorpaneel moet de kabel eindigen in een 3,5 mm stekker. Sluit de audio-uitgang van het apparaat op een van de Solo Neo-ingangen aan. Zorg er daarbij voor dat de stekkers er stevig inzitten. We raden u aan waar mogelijk hoogwaardige verbindingkabels te gebruiken voor een optimale geluidskwaliteit.

Tape lus

Een taperecorder aansluiten

Als de iPod-invoer niet nodig is voor het gebruik van een Arcam rDock, kan het gebruikt worden als een ingang voor een taperecorder.

Er dient opgemerkt te worden dat de tape-uitvoer op stil zal staan, als Tape/iPod geselecteerd is als muziekbron.



Een platenspeler aansluiten

Solo Neo heeft geen phonovoerversterker. Als u een platenspeler op Solo Neo aan wilt sluiten, hebt u een externe voorversterker nodig. Neem contact op met uw leverancier voor meer informatie en aanbevelingen over de beste oplossing voor u.

Geluidsuitgangen

TAPE OUT: Deze uitvoer hangt niet af van het volumeniveau, d.w.z. dat de beluisterde bron rechtstreeks naar deze uitvoer gerouteerd wordt. Indien u dit wenst, kan er een cassette recorder (of een ander opnametoestel) op deze uitgang aangesloten worden. Deze uitgang mag in geen geval aangesloten worden op een vermogensversterker. De uitvoer wordt op stil gezet, als de bron ingesteld is op iPod/tape om feedbackloops te vermijden.

PRE OUT: Wilt u de geluidskwaliteit nog verder verbeteren of hebt u meer nodig dan het 50W/kanaal dat Solo Neo biedt, dan kunt u een externe eindversterker of subwoofer aansluiten. Verbind deze aansluitingen met de ingangen van uw subwoofer of eindversterker. Als u een eindversterker gebruikt, sluit u vervolgens uw luidsprekers op de luidsprekeruitgangen van de versterker aan.

ZONE 2 OUT: Dit is de uitgang die gebruikt moet worden voor een tweekamersysteem. Deze uitgang moet op de versterker in de tweede kamer aangesloten worden. Het niveau van de uitvoer wordt bepaald door de volumeregeling voor de tweede kamer.

DIGITAL OUT: Deze uitvoer draagt de digitale uitvoer van de CD, DAB, FM, NET en USB afspelingen op Solo Neo, en kan ook gebruikt worden voor het maken van digitale opnames met een compatibel opnametoestel (bijvoorbeeld MiniDisc). Als er een CD afgespeeld wordt, draagt deze uitvoer een signaal met een sample rate van 44.1 kHz. Bij het afspelen van de DAB/FM radio, de USB en de Netwerkbronnen, bedraagt de sample rate van het signaal 48 kHz.

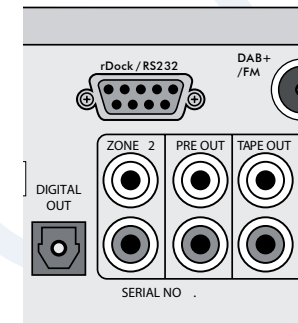

Een koptelefoon gebruiken

Op het voorpaneel van Solo Neo ziet u een ingang waarop u een koptelefoon kunt aansluiten. Wilt u een koptelefoon met Solo Neo gebruiken, dan steekt u de koptelefoon in de ingang links op het voorpaneel. Wanneer er een koptelefoon wordt aangesloten, wordt de uitvoer naar de hoofd-luidsprekers en de voorversterker automatisch gedempt (Zone 2-uitvoer blijft actief).

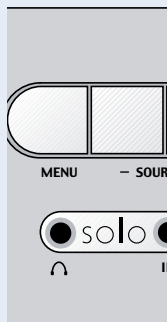

De 12V-trigger en ingangen/uitgangen voor afstandsbediening

Deze aansluitingen dienen gebruikt te worden voor installaties in meerdere kamers. Meestal hebt u deze aansluitingen helemaal niet nodig. Als u er echter wel gebruik van wilt maken, dient u het document 'Solo bediening op afstand' van onze web-site (www.arcam.co.uk) te downloaden. Dit document geeft u advies over het gebruik van deze verbindingen.

12V TRIGGER – Deze uitgang geeft een 12V-signaal telkens wanneer de eenheid aangezet wordt (d.w.z. niet uit of in stand-by). Dit signaal kan gebruikt worden om eindversterkers (of andere compatibele apparatuur) die op Solo Neo zijn aangesloten, automatisch aan te zetten, omdat ze ingeschakeld zullen worden wanneer Solo Neo ingeschakeld wordt.

IN LOCAL – Hiermee kan Solo Neo de signalen van de afstandsbediening ontvangen, als de afstandsbediening bedoeld is (of anderszins

gebruikt. De externe sensor wordt gebruikt om de signalen van de afstandsbediening op te vangen, die vervolgens aan Solo Neo (via deze ingang) worden doorgegeven met behulp van een geschikte kabel.

OUT – Via deze uitgang worden alle signalen overgedragen van de afstandsbedieningontvanger op het voorpaneel, plus opdrachten die via de twee bovengenoemde externe sensoringangen ('In Local' en 'In Zone 2') worden ontvangen. Zo kunnen opdrachten van de afstandsbediening naar andere apparaten geleid worden (mogelijk op andere locaties). Solo Neo kan bijvoorbeeld dvd-speleropdrachten ontvangen en deze naar een dvd-speler op een

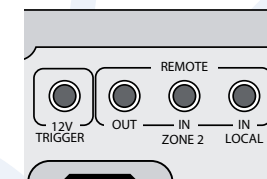

RS232-bediening

Solo Neo is voorzien van een seriële RS232-connector waarmee afstandsbediening vanaf een pc of gelijksoortig apparaat mogelijk is. Bij normaal gebruik zal deze connector waarschijnlijk niet gebruikt worden. Wilt u echter met deze afstandsbedieningsmethode experimenteren, dan gaat u naar de Arcam-website voor volledige informatie over het afstandsbedieningsprotocol.

Luidsprekerinstallatie

Het volgende advies moet gezien worden als algemene richtlijnen voor luidsprekerinstallatie. Raadpleeg de documentatie bij uw luidsprekers voor gedetailleerdere informatie over plaatsing en installatie.

Plaatsing

Over het algemeen dienen luidsprekers op onbuigzame staanders geplaatst te worden op ongeveer 15–40 cm van de achtermuur en ten minste 60 cm van zijmuren. Zet luidsprekers nooit op de grond (tenzij het om vloermodellen gaat), of in hoeken.

Het uiteindelijke geluid is afhankelijk van de akoestiek in de luister ruimte, en het is zeker de moeite waard te experimenteren met de positie van de luidsprekers. We raden u aan als uitgangspositie de luidsprekers 2–3 meter uit elkaar te zetten met de achterkant 15

centimeter van de achtermuur.

Luidsprekerstaanders

Hoe steviger een luidspreker op zijn plaats gehouden wordt, hoe beter het geluid zal zijn. We raden u aan onbuigzame metalen staanders met een hoogte van 40–60 cm te gebruiken. Met goed gedempte types die niet 'naklinken' wanneer u er met een potlood tegenaan tikt (vanwege hun constructie of omdat ze gevuld zijn met droog zilverzand), zult u de beste prestaties van uw luidsprekers verkrijgen. Zorg ervoor dat de staanders en/of luidsprekers niet wankelen.

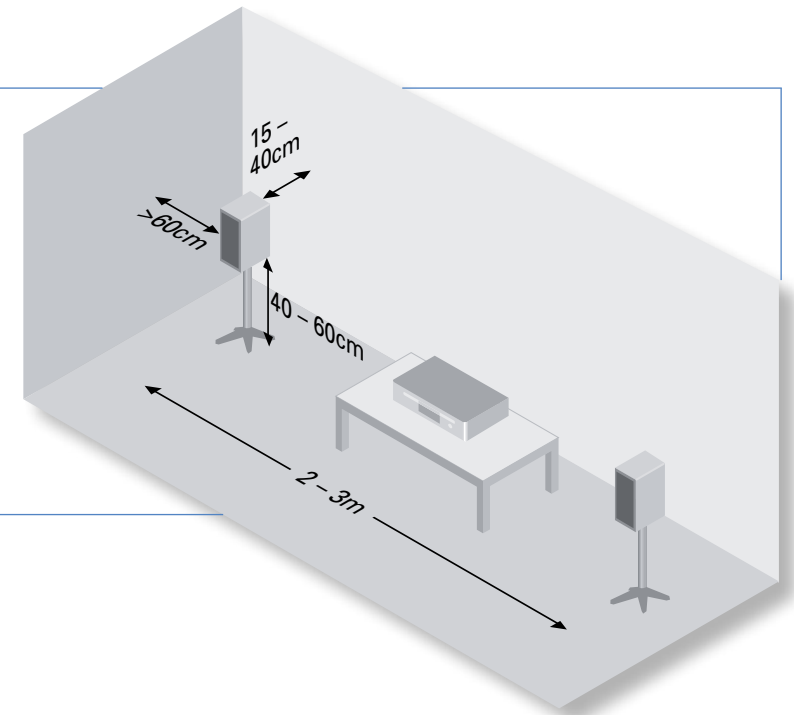

Luisteren in een tweede kamer

Solo Neo biedt twee onafhankelijke volumeregelingen, waardoor u dezelfde uitvoer in twee verschillende kamers van uw huis kunt beluisteren. U hebt hiervoor het volgende nodig:

- een eindversterker (zoals de Arcam P80) en luidsprekers;
- geschikte verbindingkabels, zoals de hierboven beschreven kabels;
- een ontvanger voor de afstandsbediening (optioneel), verkrijgbaar bij uw Arcam-dealer;
- een tweede Solo Neo-afstandsbediening (optioneel), verkrijgbaar bij uw Arcam-dealer.

Zo maakt u de verbindingen:

1. Zorg ervoor dat alle apparatuur uitgeschakeld is en ontkoppel de eenheid van het lichtnet.
2. Sluit de Solo Neo-uitgangen Zone 2 met behulp van de verbindingkabels op de audio-ingangen van de eindversterker aan.
3. Sluit de luidsprekers op de luidsprekeruitgangen van de eindversterker aan. U doet dit volgens de instructies in het paneel op pagina 4, 'Luidsprekers'.
4. Sluit de afstandsontvanger uit de tweede kamer aan op de connector In Zone 2 op het achterpaneel van Solo Neo.
5. Sluit de apparatuur opnieuw op het lichtnet aan en schakel de stroom in. U moet nu de uitvoer van Solo Neo via de eindversterker kunnen horen, en het volume met de afstandsbediening kunnen regelen.

Het Zone 2 Volume Aanpassen

Hou MENU op het voorpaneel ingedrukt totdat er 'Z2 Vol' weergegeven wordt. Verhoog of verlaag vervolgens het Zone 2 volume met de volumeknop. Druk opnieuw op MENU om de functie te verlaten.

De tweede kamer is altijd gedempt wanneer Solo Neo ingeschakeld wordt; deze demping moet, indien vereist, 'nadrukkelijk' opgeheven worden. Dit is om onverwachte uitvoer in deze ruimte te voorkomen.

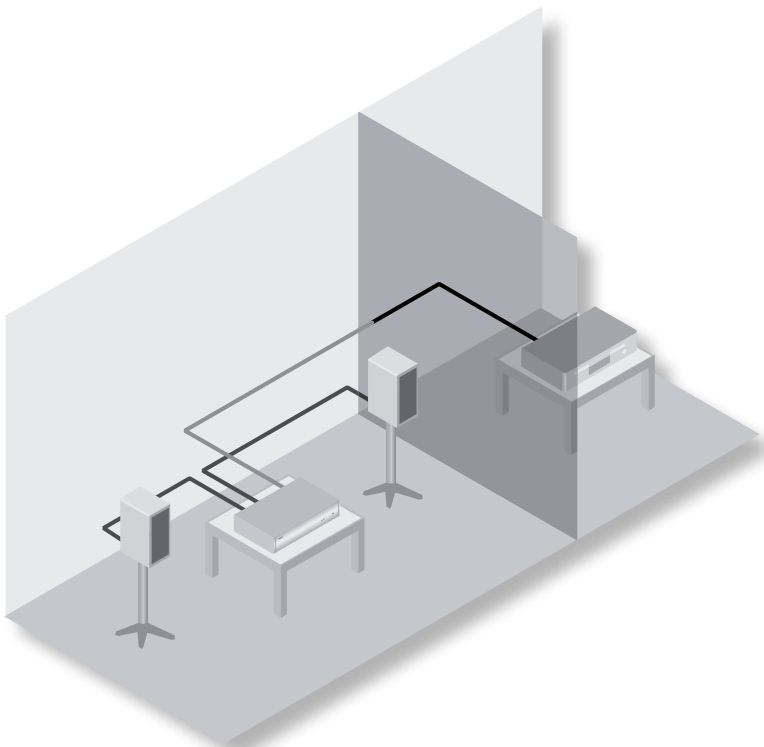

Aansluitingen met de Radio-antenne, de Internetradio en het computernetwerk

Solo Neo is uitgerust met een DAB+/FM ontvangermodule. Er dient een dakantenne gebruikt te worden om de beste ontvangst te bekomen.

Uw Solo Neo heeft een uitstekende FM- en DAB/ DAB+ radio-ontvangst, maar enkel wanneer er een transmissiesignaal van goede kwaliteit aanwezig is.

DAB

Als het transmissiesignaal in uw gebied sterk is, hebt u waarschijnlijk alleen de meegeleverde binnenantenne nodig (bevestig deze aan de muur met beide draden volledig verticaal uitgestrekt). In gebieden met een zwak signaal is het raadzaam een externe antenne te gebruiken om het grootst mogelijke aantal services te ontvangen.

DAB-transmissies kunnen in 'Band III' of 'L-band' (of beide) zijn. Teneinde de transmissiefrequentie in uw gebied te bepalen, neemt u contact op met uw dealer of raadpleegt u www.WorldDAB.org. In gebieden waar op Band III uitgezonden wordt, gebruikt u een Yagi-antenne met meerdere elementen als u zich ver van de zender bevindt, of een omnidirectionele of gevouwen dipoolantenne als u zich dicht bij meerdere zenders bevindt (in het UK, een Band III-regio, dienen de elementen van de antenne verticaal bevestigd te worden, omdat de uitzendingen verticaal gepolariseerd zijn). Als de DAB-services in uw gebied op de L-band worden uitgezonden, raadpleegt u uw dealer voor de beste antenne.

Of u nu besluit een externe antenne te installeren of de meegeleverde lintkabel te gebruiken, hij moet op de (schroef-)connector van het F-type, gelabeld 'FM', op het achterpaneel van de eenheid aangesloten worden.

Solo Neo heeft ook aansluitingen voor USB's en draadloze netwerkverbindingen en kabelnetwerkverbindingen. Via de USB-ingang kan u USB flashgeheugentoeestellen en MP3-spelers aansluiten. Met de netwerkverbinding, of het nu draadloos of met kabel is, kan u Internetradiostations ontvangen en muziek, dat op uw netwerk opgeslaan is, afspelen.

FM

Hoewel er een FM-lintantenne als accessoire bij Solo Neo wordt geleverd, is het raadzaam voor optimale FM-radio-ontvangst een antenne op het dak of op zolder te monteren. In sommige gebieden is er misschien kabelradio beschikbaar, of in een flatgebouw kan er een centraal antennesysteem geïnstalleerd zijn. In beide gevallen zouden er in uw woning aansluitpunten met de aanduidingen FM of VHF moeten zijn (gebruik niet de aansluitpunten met de aanduiding TV), die op de FM-connector op het achterpaneel van Solo Neo aangesloten dienen te worden.

Als u de meegeleverde FM-lintantenne wilt gebruiken, monteer deze dan zo hoog mogelijk aan een muur met de T-elementen horizontaal. Probeer elke bruikbare muur in de kamer om te zien waar u de beste ontvangst krijgt, en gebruik punaises of plakband om de antenne in een T-vorm te bevestigen (de punaises mogen niet in contact komen met de interne bedrading van de antenne).

Welk antennetype u moet gebruiken, hangt af van uw luistervoorkeuren en de plaatselijke omstandigheden. Luistert u bijvoorbeeld uitsluitend naar FM-uitzendingen, en is het FM-signaal sterk in uw gebied, dan kan een eenvoudige omnidirectionele antenne op zolder of op het dak voldoende zijn. Wanneer u naar DAB wilt luisteren in een gebied met een zwak signaal, is een dakantenne met grote versterking vereist.

Voor de beste ontvangst van zowel DAB- als FM-signalen kan een antenne-combiner vereist zijn (zie het tegenoverstaande diagram). Hiermee worden de signalen die van twee antennes ontvangen worden (één voor DAB, één voor FM), in één kabel gecombineerd die vervolgens op Solo Neo moet worden aangesloten. Als er geen antenne-combiner gebruikt wordt, is het mogelijk dat de ene antenne die voor zowel DAB- als FM-ontvangst gekozen is, in bepaalde regio's geen optimale ontvangst geeft.

Voor het beste advies raden we u aan contact op te nemen met uw plaatselijke Arcam-dealer of expert voor antenne-installatie.

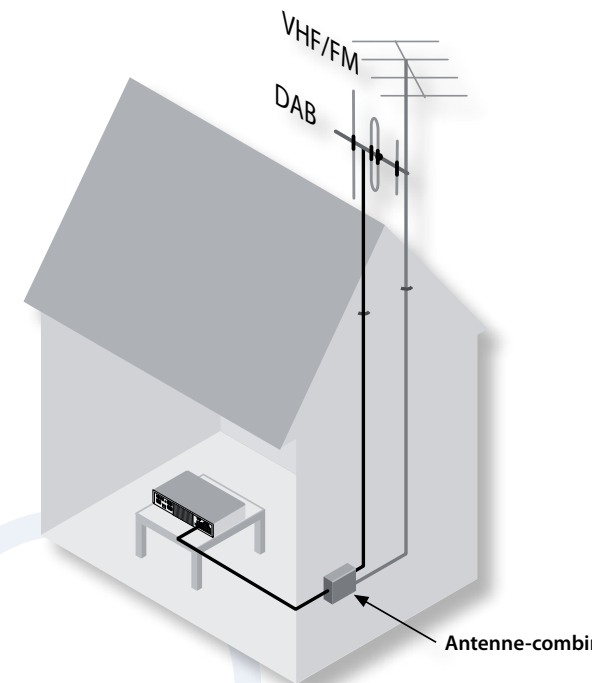

DAB+ / FM

Sluit uw DAB of FM-antenne of antennekabel aan op deze F-type ingang.

USB

Voer het USB-geheugentoeestel hier in.

Netwerk

De Solo Neo kan Internetradio of stream muziek ontvangen van computers en harde schijven op het netwerk. Verbind de LAN-poort van uw router met de ethernetingang met behulp van een Cat5-kabel. Zie pagina 18 — 19 voor instructies inzake de netwerkconfiguratie, indien het netwerk specifieke instellingen vereist.

Wi-Fi-Antenne

Indien u draadloos netwerk (WiFi) wenst te gebruiken om met uw lokaal netwerk te verbinden, dient u een Wi-Fi-antenne te installeren.

Zoek naar de 'WiFi' ingang op het achterpaneel. Verwijder de rode beschermkap (indien die er is) en schroef de bijgeleverde antenne erop, zoals aangegeven.

Uitrustingskasten kunnen draadloze signalen blokkeren. Een kabelnetwerkverbinding is aanbevolen voor ingesloten installaties.

Als u gebruik maakt van een draadloos netwerk, dienen de netwerkinstellingen ingevoerd te worden in de Solo Neo. Zie pagina 18 — 19 voor instructies inzake de netwerkconfiguratie.

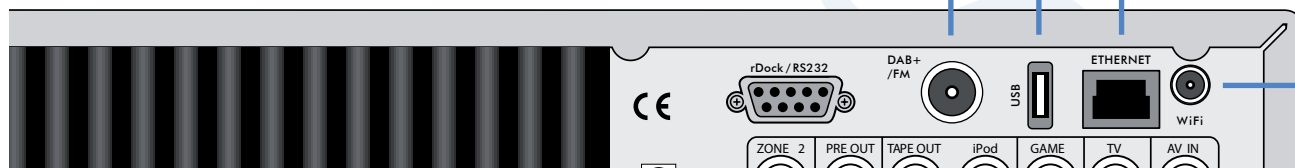

muziek maken

Belangrijke knoppen aan de voorkant

Power

Druk op de aan/uit-knop om Solo Neo tussen 'aan' en 'stand-by' te schakelen.

Wanneer Solo Neo in stand-by staat, brandt het lampje naast de Power-knop op het voorpaneel rood, en geeft het display van het voorpaneel de huidige tijd weer. Wanneer u op **POWER** drukt terwijl de eenheid in stand-by staat, gaat de eenheid aan en zal het lampje blauw branden.

De hoofdstroomschakelaar van Solo Neo bevindt zich aan de achterkant van de eenheid. Brandt het stroomlampje helemaal niet, lees dan de instructies op pagina 4.

Volume en dempen

Gebruik deze knoppen om het volume te dempen, verhogen of verlagen. Als u nogmaals op de dempknop drukt of het volume wijzigt wanneer Solo Neo gedempt is, wordt de demping opgeheven.

Het huidige volume wordt in de rechterbovenhoek van het display weergegeven.

Source -/+

Gebruikt voor het wijzigen van de geluidsbron. Wilt u bijvoorbeeld naar FM-radio luisteren, dan drukt u herhaaldelijk op **SOURCE+** totdat 'FM' in de linkerbovenhoek van het display weergegeven wordt.

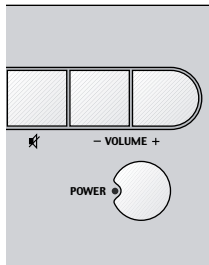

Naar een CD luisteren

Snel starten - een cd afspelen:

1. Druk op de **■/▲**-knop (laden) op het voorpaneel of op **▲** van de afstandsbediening om de CD-lade te openen.
2. Plaats de CD in het midden van de lade, met de op de CD gedrukte tekst naar boven. Druk op de knop **▲** of **▶** (afspelen) om de lade te sluiten.
3. Wacht totdat de schijf geladen is. Als u op 'play' hebt gedrukt om de lade te sluiten, begint de schijf automatisch af te spelen. Anders drukt u op **▶/||** (afstands-bediening: **▶**) om de schijf af te spelen.

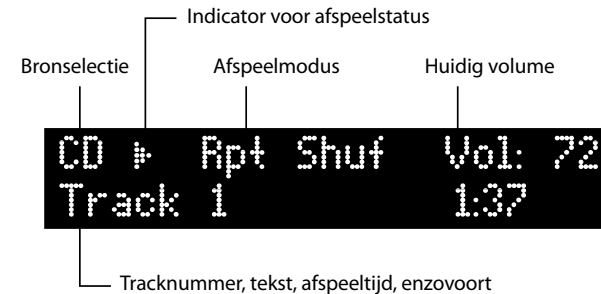

Tracks overslaan/scannen

Druk kort op de knoppen **◀** en **▶** op de voorkant of de afstandsbediening om naar de vorige of volgende track van een cd te springen.

Wanneer u vooruitspringt, start het afspelen vanaf het begin van de volgende track op de schijf (indien aanwezig); springt u achteruit en houdt u de knop **◀** tijdens de eerste drie seconden van een track ingedrukt, dan springt u naar het begin van de vorige track (indien aanwezig), drukt u later in de track op deze knop dan wordt de track opnieuw vanaf het begin afgespeeld. Vanaf de meeste posities moet u daarom tweemaal op **◀** drukken om naar het begin van de vorige track te springen.

De knoppen **◀** en **▶** worden ook gebruikt om te scannen. Wilt u binnen een track voor- of achteruit scannen, dan houdt u de knop **◀** of **▶** ingedrukt. Pas wanneer u de knop weer loslaat, wordt het scannen stopgezet.

Weergavemodi

Solo Neo heeft vier verschillende weergavemodi voor het beluisteren van een cd. De modus kan gewijzigd worden door op de knop **INFO** aan de voorkant of op de afstandsbediening te drukken.

1. Huidige trackduur: Dit is het 'conventionele' display voor een cd-speler en toont het tracknummer met de tracktijd.
2. Resterende trackduur: Dit geeft het huidige tracknummer weer met de resterende tracktijd.
3. CD text: In deze modus wordt, indien beschikbaar, tekst van de schijf (cd-tekst) weergegeven, zoals tracknaam of artiest. Is er geen

Speciale afspeelmodi

Druk op **MODE** van de afstandsbediening om tussen de modi repeat/shuffle [herhalen/willekeurig] te schakelen voor het afspelen van cd's. De volgende opties zijn beschikbaar:

1. Repeat disc [Schijf herhalen]: De tracks op de schijf worden op volgorde afgespeeld. Aan het einde van de laatste track wordt het afspelen weer vanaf de eerste track hervat.
2. Repeat track [Track herhalen]: De huidige track wordt steeds opnieuw afgespeeld, totdat dit geannuleerd wordt.
3. Shuffle [Willekeurig]: De tracks op de schijf worden in willekeurige volgorde afgespeeld.
4. Repeat shuffle [Willekeurig herhalen]: Deze optie combineert 'repeat disc' en 'shuffle'. Telkens wanneer het afspelen opnieuw wordt gestart, worden de tracks in een andere volgorde afgespeeld.

Wilt u een van de shuffle/repeat-modi annuleren, dan drukt u herhaaldelijk op **MODE** tot de afspeelmodus uit het display verwijderd wordt.

De modi repeat/shuffle zijn niet beschikbaar tijdens geprogrammeerd afspelen (hieronder beschreven).

Overzicht van opdrachten voor het afspelen van cd's

- ▶ (Afspelen) – druk op deze knop om het afspelen van een CD te starten.
- (Stoppen) – druk op deze knop om het afspelen van een CD te stoppen.
- || (Pauzeren) – druk op deze knop om het afspelen van een CD te pauzeren. Druk nogmaals op deze knop (of druk op 'afspelen') om het afspelen te hervatten.
- ▶ (Overslaan/Vooruit scannen) – druk op deze knop om vooruit te springen naar het begin van

De afspeelvolgorde programmeren

De volgorde waarin tracks op een cd afgespeeld worden, kan geprogrammeerd worden. U kunt dit doen via het Solo Neo-configuratiemenu, dat op pagina 11 volledig beschreven wordt. Hier worden beknopte instructies gegeven.

1. Druk op **MENU** om het configuratiemenu te openen.
 2. Druk op **◀** (**SOURCE-** [Bron] op de voorkant), totdat 'Prog' in de bovenste regel van het display verschijnt.
 3. Druk op **OK** om naar de programmeermodus te gaan en gebruik vervolgens de knoppen – en + (**◀** en **▶**) op voorkant) om de markering te verplaatsen naar de volgende track die aan de afspeellijst moet worden toegevoegd. Druk op **OK** om de track toe te voegen. Herhaal deze handeling tot alle gewenste tracks aan de afspeellijst zijn toegevoegd.
 4. Druk op **MENU** om de programmeermodus af te sluiten. Druk nogmaals op **MENU** om het configuratiemenu te sluiten.
- Druk tweemaal op **■** van de afstandsbediening om een programma te wissen of de schijf vrij te geven.

Directe toegang tot tracks

Via de numerieke toetsen op de afstandsbediening kunt u direct toegang krijgen tot tracks op de schijf.

Voor tracks 1–9 drukt u op het nummer van de track die u wilt beluisteren. Wilt u een hoger tracknummer dan 9 selecteren, dan houdt u het eerste cijfer van de track ingedrukt (bijv. 1) tot het linksonder in het display verschijnt ('1-'). Vervolgens drukt u op het tweede cijfer.

Naar de radio overschakelen

Solo Neo is uitgerust met een DAB+/FM ontvanger.

De DAB+ digitale radio-ontvanger kan zowel DAB als DAB+ uitzendingen ontvangen en wordt in deze handleiding DAB-ontvanger genoemd.

Solo voorziet:

- tot 30 vooraf ingestelde stations
- volledige RDS-informatie op FM (waar uitgezonden); programmeergegevens op DAB
- meters voor FM signaalsterkte en DAB-gegevenssnelheid.

Naar de radio overschakelen

Druk op SOURCE+ of SOURCE- [Bron] tot het radiotype waarnaar u wilt luisteren (DAB/FM), op de voorkant weergegeven wordt. U kunt ook op de knop DAB/FM van de afstandsbediening drukken voor directe toegang.

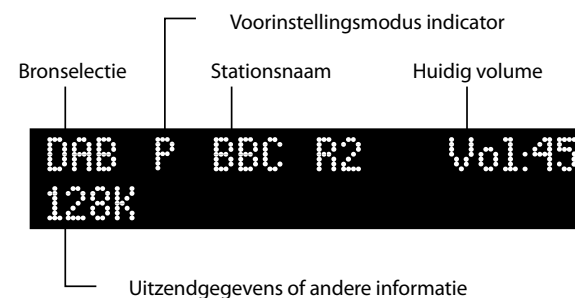

Naar stations zoeken

Druk u op de knop MODE wanneer de radio als muziekbron geselecteerd is, dan kunt u tussen de twee afstemmodi van Solo Neo schakelen: 'Preset' [voorinstellingsmodus] of 'Tune' [afstemmodus]. De geselecteerde modus verschijnt dan even in het display.

Door de knoppen ▲ of ▼ van de afstandsbediening in te drukken (◀ of ▶ op het voorpaneel), wordt bij de voorinstellingsmodus het vorige of volgende voorinstelde station (indien deze zijn gedefinieerd) geselecteerd. N.B.: deze knoppen hebben, in voorinstellings (preset) modus, geen effect indien er geen voorinstellingen werden gedefinieerd.

Wanneer u daarentegen in de afstemmodus op deze knoppen drukt, wordt de FM-afstemfrequentie gewijzigd of het volgende DAB-radiostation in de lijst geselecteerd.

FM

Om naar nieuwe stations te zoeken, dient Solo Neo in afstemmodus ingesteld te zijn, zoals hierboven werd beschreven.

- Handmatig afstemmen. Gebruik de knoppen ▲ of ▼ (◀ of ▶ op het voorpaneel) om de gewenste frequentie te selecteren. Hiermee kunt u op een specifieke frequentie afstemmen. Dit is ook nuttig als u een station probeert te selecteren dat te zwak is voor automatisch afstemmen.
- Automatisch afstemmen. Door de knoppen ▲ of ▼ van de afstandsbediening (◀ of ▶ op het voorpaneel) langer dan één seconde in te drukken, wordt de automatische afstemming opgestart. Solo Neo zoekt naar een radiostationsignaal dat sterk genoeg is, en stopt daar. Druk weer op een van de knoppen om naar het volgende station te gaan. Automatisch afstemmen is beschikbaar voor zowel FM.

DAB

Het afstemmen op stations is bij DAB anders dan bij conventionele FM- of AM-afstemming, omdat u de uitzendfrequentie van het station niet hoeft te weten; Solo Neo regelt dit voor u.

Selecteer DAB als de bron en druk dan op de MENU-knop. Schakel door de menuopties (zie pagina 11) tot 'DAB Setup' weergegeven wordt. Deze menuopdracht biedt twee opties: Scan [Scannen] en Erase settings [Instellingen wissen]. Wanneer u 'Scan' selecteert, zoekt Solo Neo naar nieuwe DAB-stations. Als er stations worden gevonden, worden ze automatisch aan de lijst met beschikbare stations toegevoegd. Druk nogmaals op MENU om het af te sluiten.

Om een DAB radiostation te selecteren, druk de knoppen ▲ of ▼ van de afstandsbediening, tot de naam van het gewenste station wordt weergegeven. Na een vertraging van zo'n twee seconden wordt er automatisch op het station afgestemd.

Weergavemodi

Solo Neo heeft verschillende weergavemodi voor het luisteren naar de radio. De modus kan gewijzigd worden door op de knop INFO aan de voorkant of op de afstandsbediening te drukken.

1. Programmatype (DAB/FM): een korte beschrijving van het type programma dat uitgezonden wordt.
2. Uitzendfrequentie (FM/AM): de stationsnaam (indien beschikbaar) en uitzendfrequentie.
3. Dynamisch label (DAB)/ RDS (FM): 128 tekens tekst die door omroepen gebruikt worden om programma-informatie (zoals telefoonnummers en webadressen) te verstrekken.
4. Gegevenssnelheid (DAB): In deze modus worden de gegevenssnelheid van het station (in

Voorinstellingen programmeren

U kunt uw favoriete radiostation in een van de voorinstellingen opslaan, zodat u het station voortaan direct kunt oproepen zonder opnieuw te moeten afstemmen. Op de Solo Neo kunnen 30 radiostations vooraf ingesteld worden, die verdeeld worden tussen DAB en FM (indien aanwezig).

Om een voorinstelling op te slaan, dient u eerst het radiostation dat u wenst op te slaan af te stemmen. Om het station onder de voorinstellingen 1 tot 9 te bewaren, dient u de overeenkomstige cijferknop op de afstandsbediening in te drukken, tot het bericht 'Preset Saved' verschijnt.

De voorinstellingen 10-30 worden op een andere manier opgeroepen. Druk op 'menu' om naar het Solo Neo-configuratiemenu te gaan (volledig beschreven op pagina 11). Navigeer vervolgens door het menu totdat 'Store Preset' [Voorinstelling opslaan] weergegeven wordt. Met behulp van de knoppen - en + op de afstandsbediening (◀ of ▶ op de voorkant) kunt u nu het vooraf ingestelde

Voorinstellingen selecteren

Solo Neo moet in de voorinstelling (preset) modus zijn ingesteld, voor dat u de voorinstellingen kan selecteren (zie hierboven).

Om de voorinstellingen te doorlopen, maakt u gebruik van de knoppen ▲ of ▼ van de afstandsbediening (◀ of ▶ op het voorpaneel). Anderzijds kan u de voorinstellingen selecteren door gebruik te maken van de numerieke knoppen op de afstandsbediening. Zie pagina 10 voor verdere informatie met betrekking tot deze laatste methode.

Netwerkradiobronnen beluisteren





Hou SOURCE+ of SOURCE- ingedrukt, totdat er "NET Radio" weergegeven wordt op het voorpaneel. U kan ook op de NET-knop op de afstandsbediening drukken, totdat "NET Radio" weergegeven wordt.



Solo Neo dient geïnstalleerd te worden op uw thuisnetwerk en aangesloten te worden op het internet om netwerkradiobronnen te kunnen beluisteren. Solo Neo kan aangesloten worden op zowel een kabelnetwerkverbinding als een draadloze verbinding. De meeste kabelverbindingen zullen de Solo Neo automatisch installeren. Zie pagina's 18-19 voor instructies inzake de netwerkconfiguratie en de draadloze instellingen.

Zie pagina 7 voor instructies inzake de netwerkverbinding en de installatie van de Wi-Fi-antenne.

Af te spelen muziek kiezen

Solo Neo biedt een wereld van radioprogrammering via het Internet aan. Aangezien er talloze stations beschikbaar zijn, raden wij u aan uw favorieten in te stellen – zie het venster hiernaast. Nadat het systeem van de Netwerkradio geïntialiseerd is, zal er u gevraagd worden op  te drukken om de navigatie te starten. Selecteer de categorie die u wilt doorbladeren met de cursorknoppen  /  op de afstandsbediening.

Er zijn verscheidene categorieën en subcategorieën beschikbaar, waaronder "Mijn Favorieten" waar u uw favoriete stations kan terugvinden. Open een categorie met de  of  knop op de afstandsbediening. Selecteer een radiostation of een subcategorie met de cursorknoppen  /  op de afstandsbediening. Als u het station dat u wenst te beluisteren, gevonden heeft, druk op  om het te selecteren.

Druk op  tijdens het beluisteren van de Netradio om de navigatiemodus te openen, zonder de muziek te stoppen. Druk op de  knop op de afstandsbediening om één niveau terug te gaan naar de vorige categorie.

U kan een nieuw radiostation kiezen, door te navigeren door de categorieën en sub-categorieën, zoals hierboven beschreven.

NET Radio Vol: 72
Initialising...

NET Radio Vol: 72
Press OK to Navigate



Browse 1/6 ▲▼
>My Favourites

BBC 1/60 ▲▼
>BBC Radio 1

BBC Radio 2 1/2 ▲▼
>BBC Radio 2



Browse 2/7 ▲▼
>Local United Kingdom

BBC 2/60 ▲▼
>BBC Radio 1Xtra

NET Radio ▶ Vol:42
BBC Radio 2



Weergavemodussen

Solo Neo biedt verschillende weergavemodussen aan, wanneer u de NET-radio beluistert. De modus zal veranderen (overgeslagen worden) door op de infoknop op het voorpaneel of op de afstandsbediening te drukken.

1. De naam van het station dat aan het uitzenden is.
2. De tekst, gebruikt door de omroeper, waarin u informatie omtrent het programma kan terugvinden (bijv. telefoonnummers, webadressen, enz.).
3. Data-overdrachtssnelheid: deze modus geeft de data-overdrachtssnelheid weer van het station (in kbits/s) en de transmissiemodus. Des te hoger de data-overdrachtssnelheid is, des te beter de audiokwaliteit is.
4. Weergave in groot lettertype: in deze modus worden de bronnaam en het volume in grote letters weergegeven, zodat ze gemakkelijk afgelezen kunnen worden op afstand.

Favorieten toevoegen

De gemakkelijkste manier om nieuwe radiostations te vinden en toe te voegen aan uw favoriete lijst met radiostations, is met behulp van een computer. Ga naar <http://www.arcamradio.co.uk> van op om het even welke computer met een internetverbinding. Zie het venster hiernaast voor informatie inzake de installatie.

Favorieten kunnen ook toegevoegd worden zonder behulp van een computer. Druk op **(MODE)** op de afstandsbediening, terwijl u een radiostation aan het beluisteren bent, om dat station toe te voegen aan uw favorieten. Er zal "Add Fav?" op de weergave verschijnen. Druk op **(OK)** om het station toe te voegen.

Om een station uit de favoriete lijst te verwijderen, navigeer naar het station via "Remove Fav?". Als het station getoond wordt, druk **(MODE)** op de afstandsbediening. Er zal "Remove Fav?" op de weergave verschijnen. Druk op **(OK)** om het favoriete station te verwijderen.

Een favoriet station toevoegen

```
NET Radio ▶ Vol:42
BBC Radio 2
```

(MODE)

```
Add Fav?
```

(OK)

```
Added
```

Een favoriet station verwijderen

```
Browse 1/6 ▲▼
>My Favourites
```

(OK)

```
My Favourites 1/1 ▲▼
>Stations
```

(OK)

```
Stations 1/4 ▲▼
>BBC Radio 2
```

(MODE)

```
Remove Fav?
```

(OK)

```
Removed
```

vTuner

Solo Neo maakt gebruik van de dienst vTuner, zodat u gemakkelijk door internetradio's en podcasts kan bladeren. Als u deze dienst wenst te installeren op uw Solo neo, ga naar www.arcamradio.co.uk. Daar zal er u gevraagd worden het Media Access Controller (MAC) adres in te voeren, dat het uniek ID is voor uw toestel. Dit MAC-adres kan u terugvinden in het menu "Netwerk: Huidige Instellingen Bekijken" of op het label aan de onderkant van het toestel. Als u éénmaal het MAC-adres hebt ingevoerd, kan u door stations en podcasts bladeren en groepen met favoriete stations creëren. De volgende keer dat u via die computer een verbinding maakt met het internet, zullen die groepen verschijnen in de selectielijst.

(MENU)

```
Balance
```



```
Network
View Current Settings
```

(OK)

```
Network Type
Wireless
```



```
MAC Address:
12:34:56:78:90:AB
```

Netwerkmidiabronnen beluisteren

Druk op SOURCE+ of SOURCE- totdat er "NET Media" verschijnt op het voorpaneel. U kan ook op de NET-knop op de afstandsbediening drukken, totdat "NET Media" wordt weergegeven.

Solo Neo dient geïnstalleerd te worden op uw thuisnetwerk, zodat u netwerkbronnen kan beluisteren. Solo Neo kan aangesloten worden via een kabelnetwerkverbinding of via een draadloze verbinding. De meeste kabelverbindingen maken gebruik van een automatische installatie. Zie pagina's 18-19 voor instructies inzake de netwerkconfiguratie en de draadloze instellingen.

Zie pagina 7 voor informatie omtrent de netwerkverbinding en de installatie van de antenne.

Af te spelen muziek kiezen

Hoe uw muziekcollectie te organiseren, hangt af van de server waar uw bestanden opgeslaan zijn. De Solo Neo zal eerst een lijst weergeven met de beschikbare servers op het netwerk. Kies een uPnP-server met de cursorknoppen / op de afstandsbediening.

Als u een muziekbestand gekozen heeft om af te spelen, zal de bovenste regel op het voorpaneel de naam van de huidige lokatie weergeven. Op de onderste regel kan u de nummers of andere keuzes in de huidige netwerklokatie zien.

Kies het nummer dat u wenst af te spelen of een lokatie of categorie die u wilt doorbladeren met de cursorknoppen / op de afstandsbediening.

Speel het bestand af of selecteer een categorie door op de , of knop op de afstandsbediening te drukken.

Ga één niveau terug naar de vorige categorie of lokatie met de knop op de afstandsbediening.

Druk op tijdens de afspeling om de navigatiemodus te openen, zonder de muziek te stoppen. Om een nieuw nummer te kiezen, kan u door de aanwezige bestanden en lokatie bladeren, zoals hierboven beschreven.

Als de afspeling beëindigd is, zal de Solo Neo teruggaan naar de NET Media navigatiemodus.

Bestanden Overslaan/Scannen

Druk kort op de en knoppen op het voorpaneel of op de afstandsbediening om naar het vorige of volgende nummer in de huidige lokatie te gaan.

Bij het vooruitspringen, zal de afspeling starten vanaf het begin van het volgende liedje in de

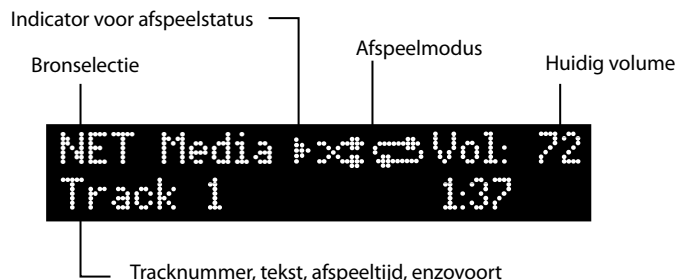

NET Media Vol:42
Press OK to Navigate



Browse 1/1 ▲▼
>Asset uPnP:Matt-Laptop



Matt-Laptop 1/11 ▲▼
>Artist



Matt-Laptop 2/11 ▲▼
>Album

Speciale afspeelmodussen

Druk op modus op de afstandsbediening om door de verschillende herhaal-/mix- afspeelmodussen te bladeren. Deze zijn de opties:

1. Alles herhalen: alle liedjes op de geselecteerde server worden in volgorde afgespeeld. Na het beëindigen van het laatste liedje, zal de afspeling herstarten vanaf het eerste liedje op de server;
2. Mixen: de liedjes op de server worden afgespeeld in willekeurige volgorde;
3. Mixen herhalen: dit is een combinatie van

Weergavemodussen

Solo Neo biedt verscheidene weergavemodussen aan tijdens het beluisteren van bestanden. De modus kan veranderd worden door op de infoknop op het voorpaneel of op de afstandsbediening te drukken.

1. Bestand metadata: indien beschikbaar, zal de tekst van de bestand metadata (mp3-tags) weergegeven worden in deze modus (bijvoorbeeld tracknaam of naam van de artiest). Als er geen tags beschikbaar zijn, zal de bestandsnaam weergegeven worden.

OPMERKING

Als u vanaf een netwerktoestel bestanden wilt afspelen, dient het netwerktoestel een Universal Plug and Play (uPnP) service te hebben, zoals Windows Media Player 11. Dit kan gratis gedownload worden van www.microsoft.com of geïnstalleerd worden met het Windows Update Installatieprogramma. Windows Vista™ bevat deze ingebouwde functie.

Er zijn andere gratis en betaalde uPnP-diensten verkrijgbaar voor andere computerbesturingssystemen. Sommige Network Attached Storage (NAS) systemen bevatten een ingebouwde versie van een uPnP-dienst.



Album 2/11 ▲▼
>[A to Z]



[A to Z] 1/28 ▲▼
>A..



[A] 1/3 ▲▼
>Amplified Heart



Amplified Heart 1/11 ▲▼
1 Rollercoaster



NET Media Vol: 72
1 Rollercoaster 0:00

Samenvatting van de NET Media afspeelfuncties

- (Afspelen) – druk op deze knop om het afspelen te starten.
- (Stoppen) – druk op deze knop om het afspelen te stoppen en de navigatiemodus te openen.
- (OK) – druk op deze knop om de navigatiemodus te openen tijdens de afspeling of druk op deze knop in de navigatiemodus om het geselecteerde nummer af te spelen.
- (Cursor omhoog/omlaag) – gebruik deze knop om door nummers en netwerklokaties te bladeren.
- (Terug) – druk op deze knop om terug te gaan naar de vorige lokatie.
- (Pauzeren) – druk op deze knop om het afspelen te pauzeren. Druk opnieuw (of druk op Afspelen) om het afspelen te hervatten.

Muziek opgeslagen op een USB drive beluisteren

Druk op de SOURCE+ of SOURCE- totdat USB weergegeven wordt op het voorpaneel. U kan ook op de USB-knop op de afstandsbediening drukken om de USB rechtstreeks te raadplegen.

Voer de USB-drive in in de USB-ingang op het achterpaneel. Wacht totdat de drive gelezen wordt.



Als de drive gelezen is, kan u een muziekbestand selecteren om af te spelen met behulp van de navigatiecursor op de afstandsbediening. U kan ook op Start drukken om het afspelen te starten vanaf het eerste geldige muziekbestand op de drive.

Opmerking: Deze functie is ontworpen voor USB flashgeheugendrives van de klasse die compatibel is met massaopslag en MP3-spelers die verschijnen als een enkelvoudige 'Verwijderbare Disk', wanneer ze aangesloten zijn op een computer. USB hard diskdrives kunnen ook aangesloten worden, maar de drive dient een afzonderlijke vermogenstoevoer te hebben en geformatteerd zijn als een enkelvoudige FAT32-partitie. USB-toestellen die niet conform zijn met deze standaard, kunnen niet gebruikt worden. Arcam kan de werking van hard diskdrives niet garanderen.

Muziekbestanden kiezen om af te spelen

Muziekbestanden zijn op een USB-flashdrive opgeslagen in folders, afhankelijk van de manier waarop de USB-flashdrive georganiseerd is. Als u een muziekbestand kiest om af te spelen, zal de bovenste regel op het voorpaneel de naam van de huidige folder weergeven. Op de onderste regel worden de bestanden of folders in de huidige folder weergegeven.

Druk op de cursorknoppen  /  op de afstandsbediening om een bestand te kiezen om af te spelen of om een folder te openen.

Druk op de  ,  of  knop op de afstandsbediening om het bestand af te spelen of de folder te selecteren.

Druk op de  knop op de afstandsbediening om één niveau terug te gaan naar de vorige folder.

Druk op  tijdens de afspeling om de navigatiemodus te openen, zonder de muziek te stoppen. U kan een nieuw bestand kiezen door de aanwezige bestanden en folders te doorbladeren, zoals hierboven beschreven.



Als de afspeling gestopt is, zal de Solo Neo terug gaan naar de USB-navigatiemodus.

Speciale afspelmodes





Druk op MODE op de afstandsbediening om door de herhaal-/mixmodussen voor de USB-afspeling te bladeren. Deze zijn de opties:

1. Alles herhalen: de bestanden op de USB-drive worden in volgorde afgespeeld. Na het beëindigen van de laatste track, zal de afspeling herstarten vanaf de eerste track op de drive;
2. Mixen: de tracks op de drive worden in

Bestanden overslaan/scannen

Druk kort op de  en  knoppen op het voorpaneel of op de afstandsbediening om naar het vorige of het volgende bestand te gaan in de huidige folder.

Bij het vooruitspringen, zal de afspeling starten vanaf het begin van het volgende liedje in de locatie (als er een liedje is); om terug te springen, druk op de  knop om terug te gaan naar het vorige liedje (als er een liedje is)

De  en  knoppen kunnen ook gebruikt worden om te scannen. Om terug of vooruit te scannen in een bestand, hou de  of  knop ingedrukt – het bestand zal gescand worden totdat de knop losgelaten wordt.

Weergavemodussen

Solo Neo biedt verscheidene weergavemodussen aan tijdens het beluisteren van bestanden op een USB. De modus kan veranderd worden door op de infoknop op het voorpaneel of op de afstandsbediening te drukken.

1. Huidige tracktijd: dit is de 'conventionele' weergave, zoals bij een CD-speler, waarbij de tracktijd weergegeven wordt.
2. Resterende tracktijd: geeft de tijd weer voor

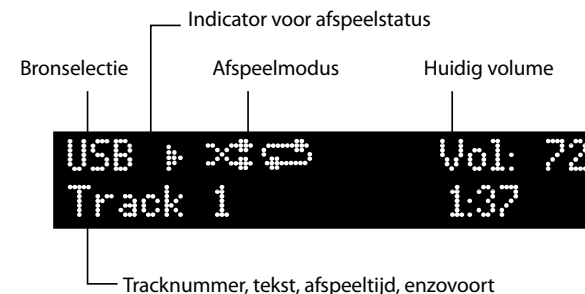

USB
Press OK to Navigate



Browse 1/5
>Folder 1



Browse 2/5
>Folder 2



Folder 2 1/7
>Journey



Journey 1/10
>Don't Stop Believin'.mp3



USB
01 Don't Stop Belie...0:00

Samenvatting van de USB-afspeelfuncties

- ▶ (Afspelen) – druk op deze knop om de USB-afspeling te starten.
- (Stoppen) – druk op deze knop om de USB-afspeling te stoppen en de foldernavigatiemodus te openen.
- (OK) – druk op deze knop om de navigatiemodus te openen tijdens het afspelen of om het geselecteerde bestand af te spelen, als u in de navigatiemodus bent.
- ▲ (Cursor omhoog/omlaag) – gebruik deze knop om de bestanden en folders te doorbladeren.
- ▼ (Terug) – druk op deze knop om terug te gaan naar de vorige folder.
- || (Pauzeren) – druk op deze knop om de USB-afspeling te

afstandsbediening



Knoppen op de CR50 Afstandsbediening

 **(Stroom)** – Schakelt de Solo Neo aan of zet het in standby-modus.

Track-/voorinstellingsselectie (0–9) – Druk op het nummer van de CD-track of van het radiovoorkeurstation dat u wilt beluisteren. Om een track/voorkeurstation te selecteren, die groter is dan 9, hou het eerste nummer van de track ingedrukt (bijv.1) totdat het nummer verschijnt in de linkeronderhoek van de weergave ('1-'), en druk vervolgens op het tweede nummer.

INFO – wijzigt de informatie op de weergave op het voorpaneel. Hiermee verandert u de displaymodus voor CD of radio.

MODE – in sommige bronnen kan u de beluisteringsmodus wijzigen.

CD/USB/NET Media – Druk op de modusknop om door de herhaal-/mixmodussen voor de CD-afspeling te bladeren.

DAB/FM – Druk op de modusknop om over te schakelen tussen de 'afstemmingsmodus' en de 'voorkeurmodus' en omgekeerd. Als u in de afstemmingsmodus bent, kan u op B of C drukken om de afgestemde frequentie (FM) of het geselecteerde station (DAB) te wijzigen; als u in de voorkeurmodus bent, zal het voorkeurstation veranderen.

NET Radio – Druk op de modusknop om favoriete stations toe te voegen of te verwijderen.

DISP (WEERG) – Past de helderheid van de weergave op het voorpaneel aan. Er zijn verscheidene helderheidsniveaus, waaruit u kan kiezen, waaronder het uitschakelen van de weergave.

SLEEP (SLUIMER) – Activeert de functie van de slumertimer. De tijdsspanne voordat het toestel in de standby-modus gaat, kan ingesteld worden in periodes van minuten deelbaar door 5.

MENU – Als u op de menuknop drukt, zal het configuratiemenu van de Solo Neo openen. Dit wordt volop beschreven op de pagina's 15—19. Druk een tweede keer op de menuknop om het menu te verlaten.

Bronselectie – Druk op de daartoe bestemde knop om de audiobron die u wilt beluisteren, te selecteren. Met de EXT-knop kan u door de externe invoeren bladeren: AV, TV, SPELLETJE en VOORKANT.

Cursortoetsen en OK – De cursor wordt gebruikt om items uit de USB- en NET-bronnen te kiezen. U kan deze knoppen ook gebruiken om de configuratiemenu's van de Solo Neo te doorbladeren, zoals beschreven op de pagina's 15—19.

Stil – Druk één keer op deze knop om de luidspreker en de pre-amp uitgangen van de Solo Neo op stil te zetten. Als u een tweede keer op deze knop drukt (of het volume verandert) zal het geluid van het toestel opnieuw aanzet worden.

Volume – Druk op de +/- knoppen om het volume van de muziek aan te passen.

Opdrachten voor afspelen CD/NET/USB

- ▶ (Afspelen) – druk op deze knop om het afspelen van een CD te starten.
- (Stoppen) – druk op deze knop om het afspelen van een CD te stoppen.
- || (Pauzeren) – druk op deze knop om het afspelen van een CD te pauzeren. Druk nogmaals op deze knop (of druk op 'afspelen') om het afspelen te hervatten.
- ◀ (Overslaan/Achteruit scannen) – druk op deze knop om achteruit te springen naar het begin van de huidige/vorige track. Houd de knop ingedrukt om achterwaarts te scannen.
- ▶ (Overslaan/Vooruit scannen) – druk op deze knop om vooruit te springen naar het begin van de volgende track. Houd de knop ingedrukt om voorwaarts te scannen.
- ▲ (Openen/sluiten) – druk hierop om de CD-lade te openen; druk er nogmaals op om hem te sluiten.

De afstandsbediening gebruiken

Houd het volgende in gedachten wanneer u de afstandsbediening gebruikt:

- Zorg ervoor dat er zich geen obstakels bevinden tussen de afstandsbediening en de afstandssensor van Solo Neo. De afstandsbediening heeft een bereik van ongeveer zeven meter. (Als de afstandssensor geblokkeerd wordt, kunt u de ingang voor de afstandsbediening op het achterpaneel gebruiken. Neem contact op met uw leverancier voor meer informatie.)
- De werking van de afstandsbediening kan onbetrouwbaar worden als er fel zonlicht of fluorescerend licht op de afstandssensor van Solo Neo schijnt.
- Vervang de batterijen wanneer u merkt dat het werkingsbereik van de afstandsbediening kleiner is geworden.

Batterijen in de afstandsbediening plaatsen

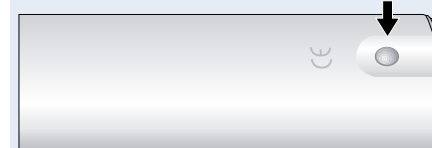

1. Open het batterijcompartiment door het knopje op het achterpaneel van de afstandsbediening in te drukken.

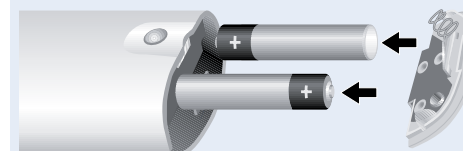

2. Plaats twee AAA-batterijen in het batterijcompartiment volgens de polariteitindicatie in het compartiment zelf.

3. Druk het batterijdeksel weer terug op zijn plaats.

product- configuratie

Productconfiguratie

Met Solo Neo kunt u luisterinstellingen aan uw smaak en verschillende functies aan uw systeem aanpassen. Het onderstaande diagram geeft u een overzicht van de beschikbare instellingen.

Luisterinstellingen regelen

Bij normaal gebruik toont het display informatie over het huidige volume, de bron waarnaar u luistert en relevante broninformatie (zoals de afspeeltijd op een CD). Druk op MENU op het voorpaneel of op de afstandsbediening om de luisterinstellingen aan te passen. Gebruik de knoppen zoals aangegeven om een specifieke instelling te selecteren en veranderen.

Balance [Balans]

Hiermee kunt u het volume van één kanaal (links of rechts) ten opzichte van het andere kanaal verhogen. Meestal hoeft u deze instelling niet aan te passen, maar als u doorgaans dichterbij de ene dan bij de andere luidspreker zit, kunt u het stereobeeld voor uw luisterpositie herstellen door de balans te veranderen.

Bass [Lage tonen]

Hiermee kunt u het relatieve volume van de lagere frequentiecomponenten in uw muziek wijzigen. Als u vindt dat uw muziek niet 'warm' genoeg klinkt, verhoogt u deze instelling. Klinkt uw muziek 'te hol', dan kan het helpen deze instelling te verlagen. Zie ook 'Bass correction' hieronder.

Treble [Hoge tonen]

Hiermee kunt u het relatieve volume van de hogere frequentiecomponenten in uw muziek wijzigen. Als u bijvoorbeeld vindt dat er percussie-elementen in de muziek verloren gaan, kan het helpen deze instelling te verhogen. Overheersen de hoge frequentiegeluiden, dan verlaagt u deze instelling.

N.B.: de controles voor hoge/lage tonen zijn non actief indien u een koptelefoon gebruikt.

Bass correction [Bascorrectie]

Deze instelling hoeft normaal niet gebruikt te worden (minimuminstelling handhaven).

Deze instelling wordt gebruikt als Solo Neo op (kleine) luidsprekers met een beperkt frequentiebereik is aangesloten, waarmee geluiden met een zeer lage frequentie niet gereproduceerd kunnen worden. Wanneer deze instelling wordt verhoogd, worden geluiden met een zeer lage frequentie progressief verzwakt (aangezien deze niet door de luidsprekers gereproduceerd kunnen worden), terwijl het volume van geluiden met een iets hogere frequentie wordt versterkt. De algehele 'hoeveelheid' bas die door de luidsprekers geproduceerd wordt, klinkt hetzelfde als bij een volledige frequentie (grote) luidspreker.

U kunt deze instelling echter gebruiken zonder uw systeem te beschadigen, zodat we u aanraden met deze instelling, én de bas- en treble-instellingen, te experimenteren tot u de gewenste

CD Menu

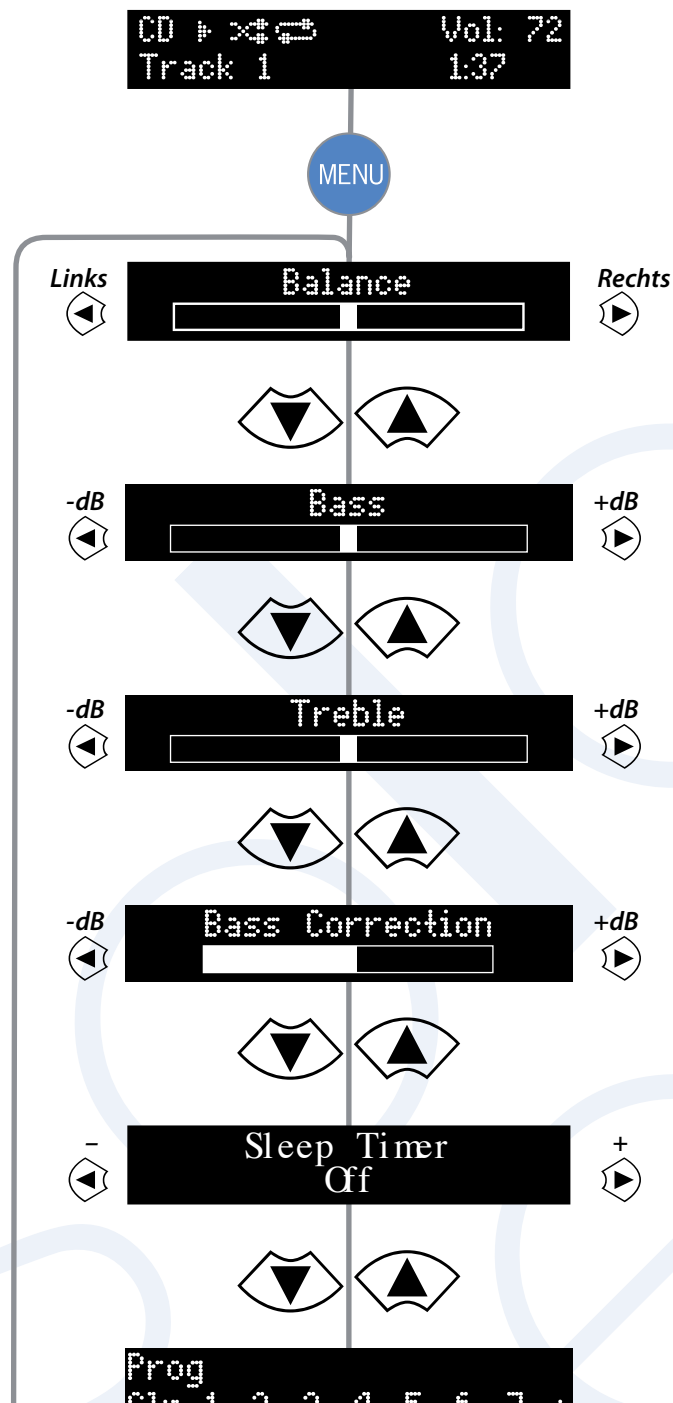

CD programma

Indien u de afspeelvolgorde van uw CD wenst te programmeren, druk dan **OK** als dit menu item wordt weergegeven. De CD afspeelvolgorde wordt dan zoals in het "CD programmering" paneel (zie rechts), ingevoerd. Indien u klaar bent met het invoeren van het programma, druk dan MENU om de "programma" modus te verlaten. Druk voor een tweede keer op MENU om het Solo Neo configuratiemenu af te sluiten.

CD programmering:

	Markeer de track die u aan het programma wenst toe te voegen
	Voeg de track aan het programma toe
	Verwijder de laatste programma

DAB BBC R2 Vol.45
128K

MENU

Links **Balance** Rechts



-dB **Bass** +dB



-dB **Treble** +dB



-dB **Bass Correction** +dB



- **Sleep Timer** +
Off



Stations scannen

OK **DAB Setup**
Scan

OK **DAB Setup**
Erase Settings

Instellingen
wissen



Het huidige station opslaan in de
geselecteerde voorkeuzestand

OK **Store Preset 1?**
Empty

Voorkeuzestand
kiezen

Store/Erase Preset [Voorkeuzestand
Opslaan/Wissen]

Deze menuopdracht verschijnt alleen wanneer
de geselecteerde bron DAB of FM is. Zie de
sectie 'Programmeren van voorinstellingen' op
pagina 7 voor meer informatie.

OK **Erase Preset 1?**

Voorkeuzestand

DAB Setup

Deze menuopdracht verschijnt alleen wanneer de geselecteerde bron DAB is.

Deze menuopdracht biedt twee opties: Scan [Scannen] en Erase settings [Instellingen wissen]. Wanneer u 'Scan' selecteert, zoekt Solo Neo naar nieuwe DAB-stations. Als er stations worden gevonden, worden ze automatisch aan de lijst met beschikbare stations toegevoegd.

Oude stations waarop niet langer wordt uitgezonden, worden niet gewist wanneer u naar nieuwe stations scant. Na verloop van tijd, of als u van lokatie verandert, kan dit betekenen dat er een aantal stations in uw lijst staan, die niet meer ontvangen kunnen worden. Selecteer in dit geval 'Erase settings' en voer een nieuwe scan uit. Wanneer deze scan voltooid is, bevat uw lijst alleen stations die momenteel in uw gebied beschikbaar zijn.

DAB BBC R2 Vol.15
128K

MENU

Links **Balance** Rechts



-dB **Bass** +dB



-dB **Treble** +dB



-dB **Bass Correction** +dB



- **Sleep Timer** +
Off



FM Mode
Stereo

FM Mode
Mono



(OK) **Store Preset 1?**
Empty

Het huidige station opslaan in de geselecteerde voorkeuzestand

Voorkeuzestand kiezen



(OK) **Erase Preset 1?**

Voorkeuzestand

FM Mode [FM-modus]

Deze menuopdracht verschijnt alleen wanneer de geselecteerde bron FM is.

In sommige gebieden met een zwak signaal kan het helpen om mono-uitvoer voor de FM-tuner af te dwingen, omdat mono een veel lagere signaalsterkte nodig heeft om acceptabele resultaten te produceren. Als de signaalsterkte in uw gebied goed is, behoudt u de instelling 'stereo'.

Store/Erase Preset [Voorinstelling configureren]

Deze menuopdracht verschijnt alleen wanneer de geselecteerde bron DAB of FM is. Zie de sectie 'Programmeren van voorinstellingen' op pagina 7 voor meer informatie.

DAB BBC R2 Vol.45
128K

MENU

Links Balance Rechts



-dB Bass +dB



-dB Treble +dB



-dB Bass Correction +dB



- Sleep Timer +
Off



Net wor k
Update Software



OK

Netwerksoftware Updaten
Het toestel zal alle beschikbare updates voor de afspeelsoftware...

Network
View Current Settings



OK

Netwerkinstellingen weergeven
De huidige instellingen...

Net wor k
Run Setup Wizard

OK

De Installatiewizard Starten
Druk op OK om uw netwerk te installeren...

Netwerkinstallatie

Dit menu zal enkel weergegeven worden als de NET Radiobron of de NET Mediabron geselecteerd is. De meeste thuisnetwerken met een kabelverbinding zullen de installatie automatisch uitvoeren. Onbeveiligde draadloze netwerken dienen lichtjes geconfigureerd te worden, gebruik ervan is niet aan te raden. Bij beveiligde draadloze netwerken dient u configuratie-informatie, waaronder de beveiligingssleutel (wachtwoord) in te voeren. Deze informatie kan soms teruggevonden worden op het label op draadloze routers, die voorzien zijn door een Internet Service Provider (ISP). Als u niet vertrouwd bent met deze instellingen, kan u de persoon of organisatie, die uw router of draadloos toegangspunt geleverd en geïnstalleerd heeft, contacteren. Solo Neo voorziet een installatiewizard die u zal helpen bij de configuratie. Deze wizard gidst u door elke nodige instelling, totdat de configuratie compleet is (zie pagina 19). Een tweede netwerkmenu geeft de huidige netwerkinstellingen ter informatie weer en met de derde optie kan u uw netwerksoftware updaten (bijvoorbeeld om toekomstige bestandsformaten te ondersteunen). Druk op **OK** om een item in het menu te selecteren. **Opmerking:** Bij het updaten van de netwerksoftware, raden wij u aan een bedrade netwerkverbinding te gebruiken om betrouwbare resultaten te bekomen. Schakel het toestel niet uit tijdens het updaten.

wizard voor de netwerkinstallatie

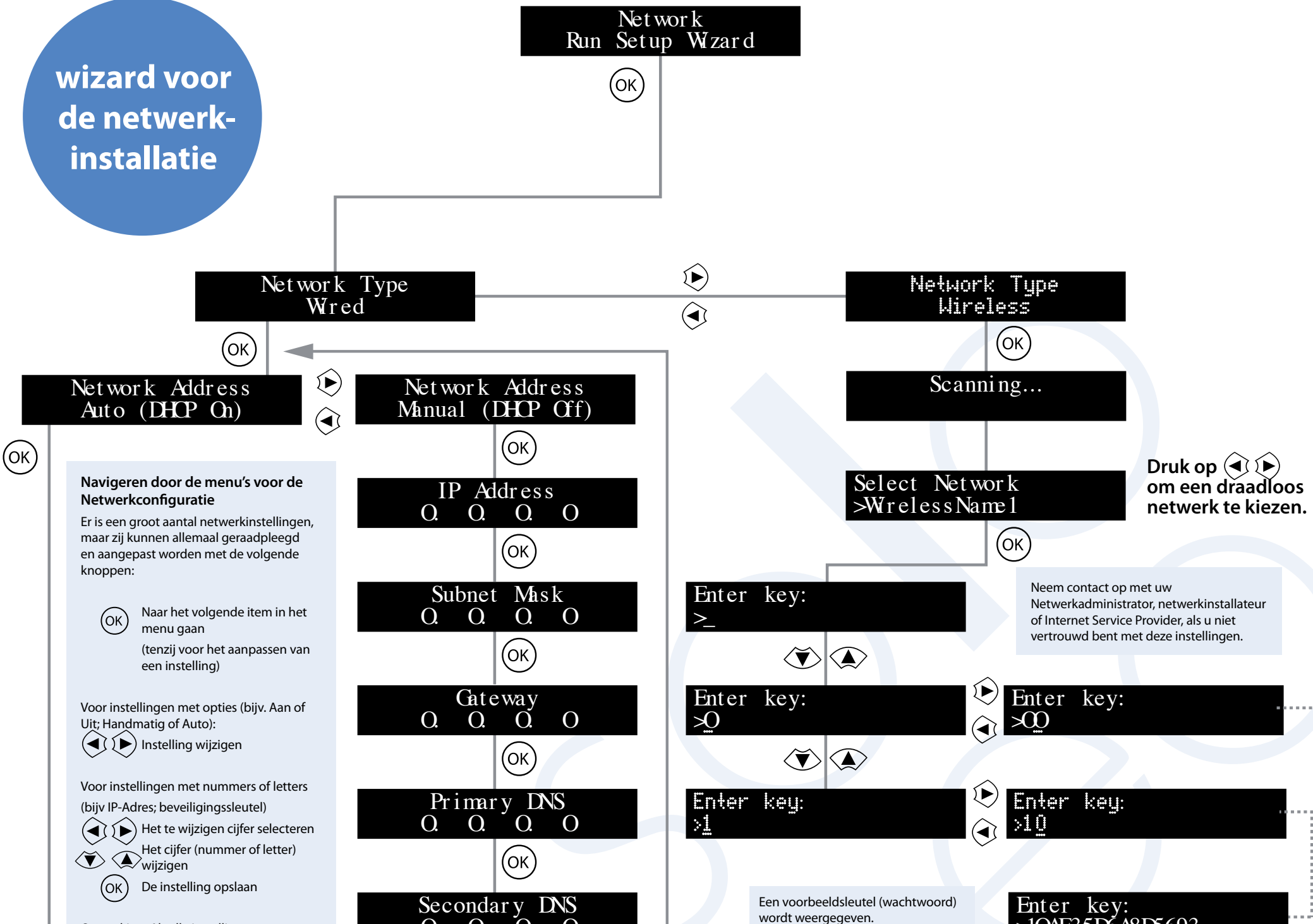

Navigeren door de menu's voor de Netwerkconfiguratie

Er is een groot aantal netwerkinstellingen, maar zij kunnen allemaal geraadpleegd en aangepast worden met de volgende knoppen:

OK Naar het volgende item in het menu gaan (tenzij voor het aanpassen van een instelling)

Voor instellingen met opties (bijv. Aan of Uit; Handmatig of Auto):

◀ ▶ Instelling wijzigen

Voor instellingen met nummers of letters (bijv. IP-Adres; beveiligingsleutel)

◀ ▶ Het te wijzigen cijfer selecteren

⏴ ⏵ Het cijfer (nummer of letter) wijzigen

OK De instelling opslaan

Opmerking: Als alle instellingen aangepast

Druk op **◀ ▶** om een draadloos netwerk te kiezen.

Neem contact op met uw Netwerkadministrator, netwerkinstallateur of Internet Service Provider, als u niet vertrouwd bent met deze instellingen.

Een voorbeeldsleutel (wachtwoord) wordt weergegeven.

technische specificaties

Voorversterker

Ingangen	
Maximum ingangsniveau	2.5Vrms
Ingangsimpedantie	47k Ω
Signaal-/ruisverhouding	105dB
Coaxiale uitgangen	
Maximumuitgangsniveau	2,5Vrms
Uitgangsimpedantie	500 Ω
Optische uitgang (TOSLINK)	
Samplefrequentie	44,1k Hz (bij afspelen CD), 48 kHz (met NET/USB/DAB-ontvanger), anders gedempt.

Versterker

Constante stroomafgifte per kanaal, 80kHz metings bandbreedte	
Beide kanalen, 4 Ω , 1kHz	75Wrms, 0,013% THD+ruisverhouding
Vervorming, 4 Ω , beidekanalen, 80% vermogen, 1kHz	0,011% THD+ruisverhouding

Afspelen CD

DAC	Wolfson 24-bits multiniveau Delta-Sigma DAC
Frequentiebereik (± 0.5 dB)	20Hz–20kHz

DAB-ontvanger (waar aangebracht)

DAC	AKM 96 kHz 24-bits Delta-Sigma DAC
RF-afstembereik	174–240MHz (Band III) 1452–1490MHz (L-band)
Gevoeligheid (typisch)	–98dBm (VHF meting tot EN50248)
Ingangsimpedantie	50 Ω
Gegevenssnelheid van audio (maximum)	256 kbits/s MPEG layer II, beveiligingsniveau 3
Aantal ongeslagen services (maximum)	128

FM-ontvanger

RF-afstembereik	89.5–108MHz
Gevoeligheid (typisch)	-108dBm
Signaal/ruisverhouding (bij 200 mV)	50dB
Vervorming (THD bij 200mV)	0.3%

Algemeen

Toevoerspanning	100 V, 115 V of 230 V AC, afhankelijk van leveringsgebied
Stroomverbruik	stand-by 3.2VA; operationeel 50VA (typisch), 400VA (maximum)
Afmetingen (BxDxH)	B430mm x D350mm x H79mm
Gewicht (netto)	7,75kg
Gewicht (verpakt)	10,5kg
Meegeleverde accessoires	Netsnoer Dipool draadantenne (Band III) Afstandsbediening en twee AAA-batterijen Handleiding en registratiekaart

Radiostoring

Solo Neo is een geluidsapparaat dat microprocessors en andere digitale elektronica bevat. Het is volgens zeer hoge standaarden van elektromagnetische compatibiliteit ontworpen.

Als Solo Neo de ontvangst van radio of televisie stoort, wat kan worden vastgesteld door Solo Neo aan en uit te zetten, dient u de volgende maatregelen te nemen:

- Oriënteer de ontvangende antenne opnieuw of leid de antennekabel van de ontvanger in kwestie zo ver mogelijk van Solo Neo en zijn bekabeling weg.
- Verplaats de ontvanger ten opzichte van Solo Neo.
- Sluit de ontvanger en Solo Neo op verschillende stopcontacten aan.

Als het probleem hiermee niet verholpen wordt, neemt u contact op met uw Arcam-dealer.

product- garantie

Universele garantie

Deze garantie geeft u het recht om de eenheid gratis te laten repareren, tijdens de eerste twee jaar na aankoop, bij elke erkende Arcam-distributeur, mits de eenheid oorspronkelijk bij een geautoriseerde Arcam-dealer of -distributeur aangekocht werd. De fabrikant kan geen verantwoordelijkheid aanvaarden voor fouten die ontstaan door ongelukken, verkeerd gebruik, misbruik, slijtage, onachtzaamheid of door ongeoorloofde aanpassingen en/of reparaties, en kan ook geen verantwoordelijkheid aanvaarden voor schade of verlies, ontstaan tijdens vervoer van of naar de persoon die onder de garantie claimt.

De garantie dekt:

Onderdelen en arbeidsloon voor twee jaar vanaf de datum van aankoop. Na twee jaar moet u zowel voor onderdelen als arbeidsloon betalen. **In geen enkel geval worden transportkosten door de garantie gedekt.**

Claims onder garantie

Deze apparatuur dient in de oorspronkelijke verpakking terugbezorgt te worden aan de dealer bij wie ze aangekocht werd, of anders rechtstreeks aan de Arcam-distributeur in het land waar u woont.

De eenheid dient, vracht betaald, via een gerenommeerde expediteur verstuurd te worden – **niet per post**. Tijdens vervoer naar de dealer of distributeur kan er geen verantwoordelijkheid voor de eenheid aanvaard worden, en klanten wordt daarom aangeraden de eenheid tegen verlies of schade tijdens vervoer te verzekeren.

Voor meer informatie kunt u contact opnemen met Arcam:

Arcam Customer Support Department,
Pembroke Avenue, Waterbeach, CAMBRIDGE, CB5 9QR, Engeland.

of www.arcam.co.uk.

Problemen?

Als uw Arcam-dealer uw vragen betreffende dit of een ander Arcam-product niet kan beantwoorden, neemt u contact op met de Arcam-klantendienst op het bovenstaande adres, en wij zullen ons best doen om u te helpen.



De correcte verwijdering van dit product

Dit het kenmerk wijst erop dat dit product niet met ander huishoudenafval door de EU zou moeten worden geschikt. Om mogelijk kwaad aan het milieu of volksgezondheid te verhinderen ongecontroleerde afvalverwijdering en materiële middelen te behouden, zou dit product verantwoordelijk moeten worden gerecycleerd. Om uw product weg te doen, gebruik gelieve uw lokale

