

# Clarion CDC1235

## 12 DISC CD CHANGER - "TWIN SIX" CHARGEUR DE CD 12 DISQUES - "Double Six" CAMBIADOR DE CD 12 DISCOS - "Doble Seis"

## Owner's guide Munuel de l'utilisateur Guía del Propietario

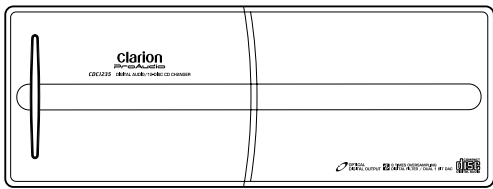

OPTICAL DIGITAL OUTPUT 8 TIMES OVERSAMPLING DIGITAL FILTER / DUAL 1 BIT DAC

Thank you for purchasing the CDC1235 system. The CDC1235 is designed incorporating the latest digital technologies, while featuring a newly developed CD mechanism to achieve excellent performance and good reliability.  
**Please read this owner's guide entirely before proceeding with installation.**

Nous vous remercions d'avoir acheté un changeur CDC1235. Le CDC1235 tire parti des dernières technologies numériques et comporte un nouveau mécanisme de lecture des CD, ce qui lui permet d'offrir d'excellentes performances et une très bonne fiabilité.  
**Veuillez lire intégralement ce mode d'emploi avant de passer à l'installation.**

Gracias por comprar el sistema CDC1235. El diseño del CDC1235 incorpora la última tecnología digital así como el recientemente desarrollado mecanismo CD para ofrecer unas excelentes prestaciones y fiabilidad.  
**Lea esta guía del usuario en su totalidad antes de proceder a la instalación.**

English Français Español

### 1. FEATURES / CARACTÉRISTIQUES / CARACTERÍSTICAS PRINCIPALES

- 12-Disc Capability (Two 6-Pack™ Magazines)
- 8-Times Oversampling Digital Filter
- Dual 1-Bit D/A Converters
- Zero-Bit Detector™ Mute Circuit
- Recessed Sliding Magazine Door
- Low Vibration Suspension System
- Eject Capability with Key-Off
- 120° Mounting Capability
- Quick Disc-to-Disc Load Time
- Fiber-Optic Digital Output
- Audio Navigation Compatible (IVS)
- Dimensions: 268 mm (W) X 98 mm (H) X 170 mm (D)

- Capacité de 12 disques (deux magazines 6-Pack™)
- Filtre numérique à suréchantillonnage octuple
- Doubles convertisseurs N/A à 1 bit
- Circuit de mise en sourdine Zero-Bit Detector™
- Porte de magasin coulissante en retrait
- Système de suspension à faibles vibrations
- Éjection possible avec le contact coupé
- Possibilité de montage sur 120°
- Temps de chargement disque-à-disque rapide
- Sortie numérique à fibre optique
- Compatible avec les systèmes de navigation audio (IVS)
- Dimensions : 268 mm (L) X 98 mm (H) X 170 mm (P)

- Capacidad para 12 discos (dos magazines de 6-Pack™)
- Filtro digital de sobremuestreo octuple
- Convertidores D/A dobles de 1 bit
- Circuito de silenciamiento con Zero-Bit Detector™
- Puerta del cargador empotrada y deslizante
- Sistema de suspensión que reduce las vibraciones
- Capacidad de expulsión con la llave de contacto desconectada
- Capacidad de montaje dentro de un ángulo de 120°
- Carga rápida de discos
- Salida digital de fibra óptica
- Compatible con navegación mediante voz (IVS)
- Dimensiones: 268 (Ancho) X 98 (Alto) X 170 (Prof.) mm

English Français Español

### 2. PRECAUTIONS / PRECAUTIONS / PRECAUCIONES

1. Please read this manual carefully before installing the unit.
2. Make sure all of the mounting hardware is complete before you install the CDC1235.
3. It is recommended that you remove the negative (-) terminal from the car battery before you install the CDC1235. This will prevent accidental short circuiting installation.
4. Do not open CDC1235 cases. There are no user serviceable parts inside. If you drop anything into the unit during installation, consult your nearest CLARION dealer or an authorized CLARION service center.
5. Never clean the surface of your CDC1235 with chemical solvents, as they could damage the finish. Use a clean dry cloth.
6. If the car is parked for a long time in the sun during summer or in a cold location during winter, the temperature inside the car will reach extreme levels. As the unit may not function properly in such a case, use it only after the ambient temperature has returned to normal.

1. Veuillez lire avec attention ce mode d'emploi avant d'installer l'appareil.
2. Assurez-vous que tous les accessoires d'installation sont bien présents avant d'installer votre CDC1235.
3. Nous vous recommandons de débrancher la borne moins (-) de la batterie avant d'installer le CDC1235. Vous éviterez ainsi tout court-circuit accidentel pendant l'installation.
4. N'essayez pas de démonter le CDC1235. L'utilisateur n'a en aucun cas besoin d'accéder à l'intérieur de l'appareil. Si vous faites tomber quelque chose dans l'appareil au cours de l'installation, adressez-vous à votre revendeur CLARION ou à un centre de SAV CLARION.
5. Ne nettoyez jamais l'extérieur du CDC1235 avec un solvant chimique. Vous risqueriez d'endommager la finition. Utilisez un chiffon propre et sec.
6. Si le véhicule reste stationné longtemps au soleil en été ou dans un endroit très froid en hiver, la température intérieure du véhicule peut atteindre des niveaux extrêmes. L'appareil ne pouvant obligatoirement fonctionner dans un cas semblable, ne l'utilisez qu'une fois la température ambiante revenue à un niveau normal.

1. Lea este manual atentamente antes de instalar la unidad.
2. Asegúrese de que el hardware de montaje esté completo antes de instalar el CDC1235.
3. Se recomienda retirar el terminal negativo (-) de la batería del coche antes de instalar el CDC1235. Esto evitará el peligro de que se produzcan cortocircuitos accidentales durante la instalación.
4. No abra la caja CDC1235. Su interior no contiene piezas que el usuario pueda reparar. Si durante la instalación cae algún objeto en el interior de la unidad, consulte al distribuidor CLARION más cercano o a un centro de servicio autorizado CLARION.
5. No limpie nunca la superficie del CDC1235 con disolventes químicos, ya que podrían dañar el acabado. Utilice un paño limpio y seco.
6. Si el automóvil permanece aparcado durante un período prolongado al sol durante el verano o en un lugar frío durante el invierno, la temperatura del interior del vehículo alcanzará niveles extremos. Ya que en estos casos es posible que la unidad no funcione correctamente, utilice el aparato únicamente cuando la temperatura ambiente haya vuelto a su estado normal.

**CAUTION:**  
This equipment has been tested and found to comply with the limits for a Class B digital device, pursuant to Part 15 of the FCC Rules. These limits are designed to provide reasonable protection against harmful interference in a residential installation. This equipment generates uses, and can radiate radio frequency energy and, if not installed and used in accordance with the instructions, may cause harmful interference to radio communications. However, there is no guarantee that interference will not occur in a particular installation. If this equipment does cause harmful interference to radio or television reception, which can be determined by turning the equipment off and on, the user is encouraged to consult the dealer or an experienced radio/TV technician for help.

**USE OF CONTROLS, ADJUSTMENTS, OR PERFORMANCE OF PROCEDURES OTHER THAN THOSE SPECIFIED HEREIN, MAY RESULT IN HAZARDOUS RADIATION EXPOSURE. THE COMPACT DISC PLAYER SHOULD NOT BE ADJUSTED OR REPAIRED BY ANYONE EXCEPT PROPERLY QUALIFIED SERVICE PERSONNEL.**

**CHANGES OR MODIFICATIONS NOT EXPRESSLY APPROVED BY THE MANUFACTURER FOR COMPLIANCE COULD VOID THE USER'S AUTHORITY TO OPERATE THE EQUIPMENT.**

**INFORMATION FOR USERS:**  
**CHANGES OR MODIFICATIONS TO THIS PRODUCT NOT APPROVED BY THE MANUFACTURER WILL VOID THE WARRANTY AND WILL VIOLATE FCC APPROVAL.**

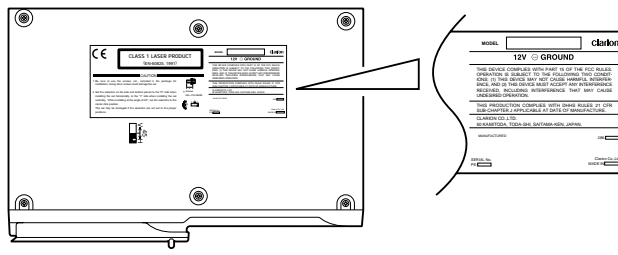

English Français Español

### 3. IDENTIFICATION OF PARTS / PRINCIPALES PIECES / IDENTIFICACIÓN DE LOS COMPONENTES

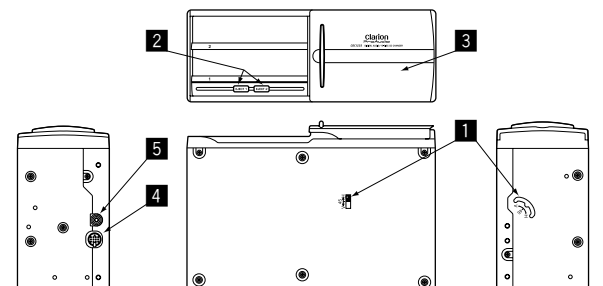

- 1 Installation selector levers
- 2 Eject Button
- 3 Sliding Door
- 4 C-BUS Terminal (13 pin)
- 5 Optical Digital Output Terminal

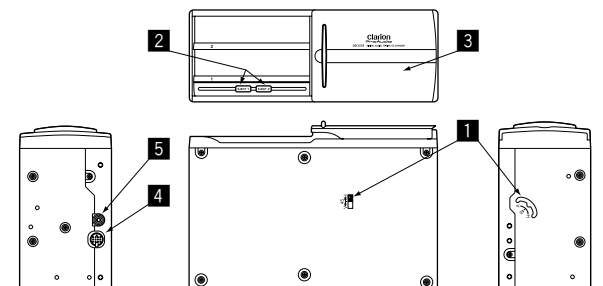

- 1 Leviers de réglage de position physique
- 2 Bouton d'éjection
- 3 Volet coulissant
- 4 Connecteur C-BUS (13 broches)
- 5 Connecteur de sortie opto-numérique

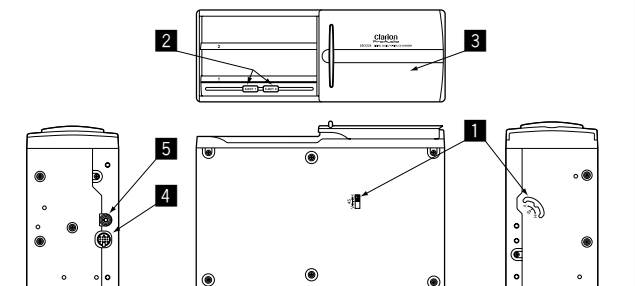

- 1 Palanca de selector de instalación
- 2 Botón de expulsión
- 3 Puerta corredera
- 4 Terminal Bus-C (13 clavijas)
- 5 Terminal de salida digital óptica

English Français Español

### 4. INSTALLATION / INSTALLATION / INSTALACIÓN

1. In order to prevent short circuits during installation, the negative (-) terminal of the battery must be disconnected prior to installation.
2. Give consideration to safety and easy handling when deciding on the installation place. Avoid the following places:
  - A place which hampers driving.
  - A place where the safety of the passengers is compromised during an emergency brake situation.
  - A place which is exposed to direct sunlight or the hot air from the heater.
  - A place which is exposed to rain or which comes into contact with water.
3. Only the provided screws and brackets should be used during installation. Using screws other than those specified will cause damage.
4. Before installation, check that there is no harness hidden behind any panels before drilling any holes.

1. Pour éviter tout court-circuit pendant l'installation, débranchez la borne moins (-) de la batterie.
2. Pour choisir l'endroit où installer l'appareil, tenez compte à la fois de l'aspect pratique et de la sécurité. Evitez les endroits suivants:
  - Un emplacement qui gênerait la conduite du véhicule.
  - Un emplacement qui compromettrait la sécurité des passagers en cas de freinage violent.
  - Un endroit exposé à la lumière du soleil ou à l'air chaud du système de chauffage.
  - Un endroit exposé à la pluie ou à l'eau.
3. Seuls les supports et vis fournis doivent être utilisés pour l'installation. Si vous utilisez d'autres vis, vous risquez d'endommager l'appareil.
4. Avant l'installation, vérifiez qu'à l'endroit où vous prévoyez de faire des trous sur la planche de bord ou ailleurs dans le véhicule, il n'y a rien derrière (câbles, etc.).

1. A fin de evitar cortocircuitos durante la instalación, antes de proceder a ésta debe desconectarse el terminal negativo (-) de la batería.
2. Al decidir el lugar de instalación considere los aspectos de seguridad y facilidad de manejo. Evite los lugares siguientes:
  - Un lugar que entorpezca la conducción.
  - Un lugar en el que la seguridad de los pasajeros resulte comprometida en una situación de frenazo de emergencia.
  - Un lugar expuesto a la luz solar directa o al aire caliente de la calefacción.
  - Un lugar expuesto a la lluvia o en el que se produzca contacto con agua.
3. Para la instalación sólo deben utilizarse los tornillos y soportes que se suministran con el aparato. La utilización de tornillos que no sean los especificados puede provocar daños.
4. Antes de la instalación compruebe que no haya cables detrás de ningún panel antes de realizar cualquier perforación.

#### 4 - 1. Installation of connectors

1. When handling the cord, take the following precautionary measures:
  - Avoid places that heat up such as the engine, the exhaust pipe and the heater vent.
  - Keep it separate from the car's own coiled and connected cords.
  - Take care not to place it across the burr edge of the metal sheet.
2. When connecting the 13 pin C-BUS extension cable or the optical fibre digital cable, ensure that it is fully inserted so as to make a secure connection. After connecting, secure the cable with the lead clamp.
3. When removing the optical fibre digital cable, grip the slide cap (grey colour part of the unit) and then pull gently.
4. Do not coil up the optical fibre digital cable with a radius of less than 1" (3cm). With a radius of less than 1", the performance of the cable will be greatly impaired.
5. After connecting, use the lead clamp or tape to secure the cable.

#### 4 - 1. Installation des câbles et connecteurs

1. Prenez les précautions suivantes lors du passage du câble d'alimentation:
  - Evitez de passer aux endroits qui chauffent, comme le moteur, le tuyau d'échappement et le système de chauffage.
  - Ne le regroupez pas avec les faisceaux électriques du véhicule.
  - Veillez à ce qu'il ne frotte pas contre un bord métallique.
2. Lors du branchement du câble d'extension C-BUS ou du câble à fibre optique numérique, assurez-vous que le connecteur est bien enfoncé dans sa prise et que la connexion est solide. Après le branchement, fixez le câble à l'aide du collier de fixation.
3. Si vous devez débrancher le câble à fibre optique numérique, attrapez le capuchon du connecteur (de couleur grise) et tirez délicatement.
4. Ne courbez pas le câble à fibre optique numérique en boucles de moins de 3 cm de rayon. Lorsque le rayon d'une courbure est inférieur à 3 cm, les performances du câble sont largement abaissées.
5. Après connexion, servez-vous du collier de serrage ou de ruban adhésif pour fixer le câble.

#### 4 - 1. Instalación de los conectores

1. Al manipular el cable tome las siguientes precauciones:
  - Evite los lugares en los que se produzca calor tales como el motor, el tubo de escape y el conducto de calefacción.
  - Manténgalo separado de los cables enrollados y conectados del propio automóvil.
  - Tenga cuidado de no colocarlo contra los bordes cortantes de la plancha metálica.
2. Al conectar el cable de extensión del BUS-C de 13 clavijas o el cable digital de fibra óptica, asegúrese de que queda completamente insertado y de que la conexión es firme. Una vez conectado, asegure el cable con la mordaza.
3. Para extraer el cable digital de fibra óptica, sujete la tapa deslizante (pieza gris de la unidad) y tire con suavidad.
4. No enrolle el cable digital de fibra óptica con un radio menor de 3 cm. Con un radio menor de 3 cm el rendimiento del cable resultará considerablemente mermado.
5. Una vez efectuada la conexión, utilice la mordaza o cinta para fijar el cable.

#### 4 - 2. Installation of CD Changer Unit

- 1) Decide on the installation place and direction.
- 2) Adjust the installation selector levers **■** to the desired installation position.  
\*During shipment from the factory, the levers are placed in a horizontal position.

| H: Horizontal / Horizontale / Horizontal                                                                                                                                                                                                                                                                                                                                                                                       | 45: Slope / Oblique / Inclinación                                                                                                                                                                                                                                                                                                                                                                                                 | V: Vertical / Verticale / Vertical                                                                                                                                                                                                                                                                                                                                                                                             |
|--------------------------------------------------------------------------------------------------------------------------------------------------------------------------------------------------------------------------------------------------------------------------------------------------------------------------------------------------------------------------------------------------------------------------------|-----------------------------------------------------------------------------------------------------------------------------------------------------------------------------------------------------------------------------------------------------------------------------------------------------------------------------------------------------------------------------------------------------------------------------------|--------------------------------------------------------------------------------------------------------------------------------------------------------------------------------------------------------------------------------------------------------------------------------------------------------------------------------------------------------------------------------------------------------------------------------|
| <p>Right Side<br/>Flanc droit<br/>Lado derecho</p> <p>Base<br/>Base<br/>Base</p>                                                                                                                                                                                                                                                                                                                                               | <p>Right Side<br/>Flanc droit<br/>Lado derecho</p> <p>Base<br/>Base<br/>Base</p>                                                                                                                                                                                                                                                                                                                                                  | <p>Right Side<br/>Flanc droit<br/>Lado derecho</p> <p>Base<br/>Base<br/>Base</p>                                                                                                                                                                                                                                                                                                                                               |
| <ul style="list-style-type: none"> <li>• Set the position of the installation selector levers <b>■</b> on the right side and at the base of the unit to "H".</li> <li>• Positionnez les leviers de réglage de position <b>■</b> du flanc droit et de la base sur "H".</li> <li>• Fije la posición de la palanca de ajuste de dirección de instalación <b>■</b> en el lado derecho y en la base de la unidad en "H".</li> </ul> | <ul style="list-style-type: none"> <li>• Set the position of the installation selector levers <b>■</b> on the right side and at the base of the unit to "45".</li> <li>• Positionnez les leviers de réglage de position <b>■</b> du flanc droit et de la base sur "45".</li> <li>• Fije la posición de la palanca de ajuste de dirección de instalación <b>■</b> en el lado derecho y en la base de la unidad en "45".</li> </ul> | <ul style="list-style-type: none"> <li>• Set the position of the installation selector levers <b>■</b> on the right side and at the base of the unit to "V".</li> <li>• Positionnez les leviers de réglage de position <b>■</b> du flanc droit et de la base sur "V".</li> <li>• Fije la posición de la palanca de ajuste de dirección de instalación <b>■</b> en el lado derecho y en la base de la unidad en "V".</li> </ul> |

#### ■ Adjustment of Installation Selector Lever on the Right Side

The installation direction can be adjusted by using the sharp end of a screwdriver or ball-point pen to insert into the round hole.

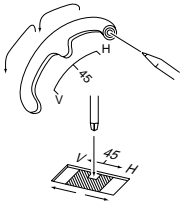

#### ■ Adjustment of Installation Selector Lever at the base

The installation direction can be adjusted by inserting the sharp end of a small screwdriver into the square hole which can be seen from the adjustment hole.

\* Take care not to insert the screwdriver into anything other than the square hole as this could damage the unit.

#### Caution:

- When the unit is installed below the horizontal position (up to 15 degrees) the ejected magazine, when left in that position, will drop due to vibrations from the car.
- Adjust the installation selector levers into the correct locations. Setting the locations incorrectly in varied positions will cause skipping.
- Do not move the installation selector levers while the unit is in use. This will cause damage to the mechanism and the disc.

#### ■ After Setting The Installation Selector Levers

After setting the installation selector levers **■** at both places, use the attached label to close up the adjustment holes.

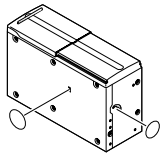

#### 4 - 2. Installation des câbles et connecteurs

- 1) Choisissez un emplacement et une position.
- 2) Ajustez les leviers de réglage de position physique **■** en fonction de la position choisie.  
\*L'appareil est livré avec les leviers réglés sur la position horizontale.

#### ■ Déplacement du levier de réglage de position du flanc droit

Pour amener le levier de réglage de position du flanc droit sur le réglage adéquat, placez la pointe d'un tournevis ou d'un stylo à bille dans le petit trou.

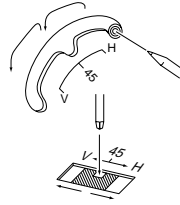

#### ■ Déplacement du levier de réglage de position de la base

Pour amener le levier de réglage de position de la base sur le réglage adéquat, placez la pointe d'un tournevis dans le petit trou carré que l'on distingue à travers la fenêtre du levier.

\* Veillez à ne pas enfoncer le tournevis dans une autre chose que le petit trou carré pour ne pas risquer d'endommager l'appareil.

#### Points importants à noter

- Lorsque l'appareil est installé en position horizontale mais orienté légèrement vers le bas (jusqu'à 15° sous l'horizontale), le magasin, lorsqu'il est éjecté, a tendance à tomber par terre à cause des vibrations du véhicule.
- Veillez à bien placer chaque levier de réglage de position sur le bon réglage. Si un des leviers est dans une position intermédiaire, les disques auront tendance à "sauter".
- Ne changez pas la position d'un levier pendant que l'appareil est en cours d'utilisation. Le mécanisme et le disque pourraient en être endommagés.

#### ■ Après avoir réglé les leviers de réglage de position

Après avoir réglé les deux leviers de réglage de position **■**, recouvrez les orifices de réglage à l'aide des étiquettes.

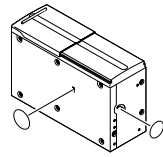

#### 4 - 2. Instalación de los conectores

- 1) Decida el lugar y la dirección de instalación.
- 2) Ajuste la palanca de dirección de instalación **■** hasta la posición de instalación deseada.  
\*Durante el envío desde la fábrica, la palanca se encuentra en posición horizontal.

#### ■ Ajuste de la palanca de dirección de instalación en el lado derecho.

La dirección de instalación puede ajustarse introduciendo el extremo afilado de un destornillador o de un bolígrafo en el orificio redondo.

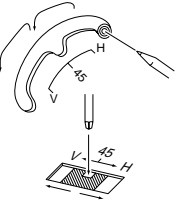

#### ■ Ajuste de la palanca de dirección de instalación en la base.

La dirección de instalación puede ajustarse introduciendo el extremo afilado de un destornillador pequeño en el orificio cuadrado que se puede ver desde el orificio de ajuste.

\* Asegúrese de no introducir el destornillador en ningún lugar que no sea el orificio cuadrado, ya que podría producir dañar la unidad.

#### Precaución

- Cuando la unidad se instala por debajo de la posición horizontal (hasta 15 grados), si se deja el cargador en posición expulsada, éste se caerá debido a las vibraciones del automóvil.
- Ajuste la palanca de ajuste de instalación firmemente en las posiciones correctas. El ajuste incorrecto de las posiciones o en posiciones distintas puede hacer que caiga.
- No mueva la palanca de ajuste de instalación mientras se esté utilizando la unidad. Ello causará daños al mecanismo y al disco.

#### ■ Después de fijar la posición de la palanca de ajuste de dirección de instalación.

Después de fijar la posición de la palanca de ajuste de dirección de instalación **■** en ambos lugares, utilice la etiqueta adjunta para cerrar los orificios de ajuste.

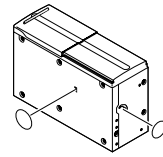

#### 4 - 3. Installation Procedure

1. Use the double seamed hexagonal bolts to fix the lead clamp and installation bracket to the unit (on both sides) in the desired direction of installation. For your convenience, identification marks are put beside holes on the unit and the brackets. That is, holes with the "H" marks are to be used for horizontal, "V" for vertical installation and "T" for suspending installation.

- Vertical Position
- Horizontal / Suspending

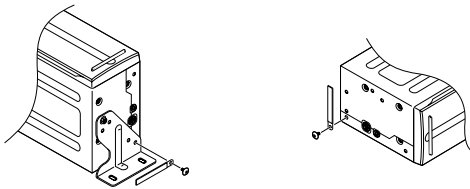

\* For horizontal or suspending installation, use the attached installation screw to fix the lead clamp.

2. Use the wing nut to hold in place the installation bracket with bolt to the installation bracket, which is attached to the unit. Then affix the cushion rubber.

- Vertical Position
- Horizontal Position
- Suspending Position

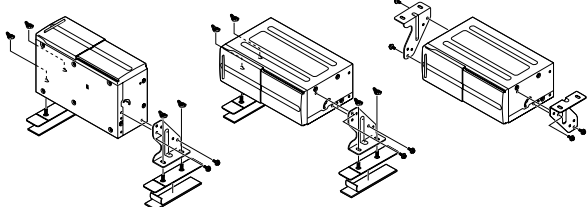

3. Remove the floor carpet and decide on the place to install. Adjust the installation bracket with bolts to suit the place of installation.

\* The installation bracket with bolt may be broken off if it is bent many times at the perforated line.

4. Remove the separator of the cushion rubber that is attached to the installation bracket with bolt and install accordingly.

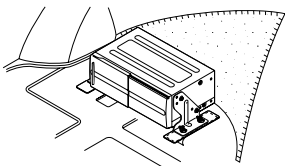

5. Unfasten the wing nut and remove the unit.

6. Return the floor carpet to its original place. Use a knife to cut into the carpet where the bolt can be felt, and allow the bolt to protrude from the carpet.

7. Align the unit with the bolts and secure it with the wing nuts.

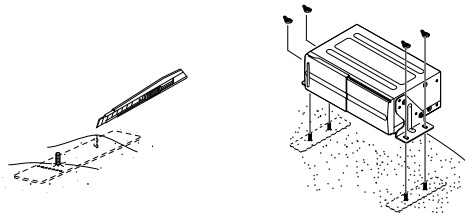

#### 4 - 3. Procédure d'installation

1. Utilisez les vis à tête hexagonale pour fixer les serre-fils et les supports d'installation à l'appareil (des deux côtés) dans la position voulue. Pour vous faciliter la tâche, des indications figurent à côté de chaque trou de l'appareil et des supports. Les trous repérés par un "H" doivent être utilisés pour une installation horizontale, ceux repérés par un "V" pour une installation verticale, et ceux repérés par un "T" pour une installation en "plafonnier".

- Position verticale
- Position horizontale/ "plafonnier"

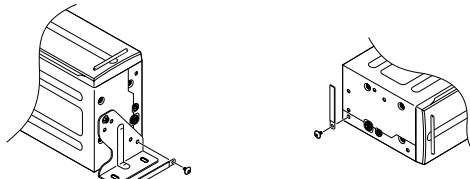

\* Pour les installations en position horizontale ou "plafonnier", servez-vous de la vis pour fixer le serre-fils.

2. Servez-vous des écrous à ailettes pour fixer les piquettes équipées de tiges filetées aux supports d'installation que vous avez précédemment fixés sur l'appareil. Puis collez les patins de caoutchouc.

- Position verticale
- Position horizontale
- Position "plafonnier"

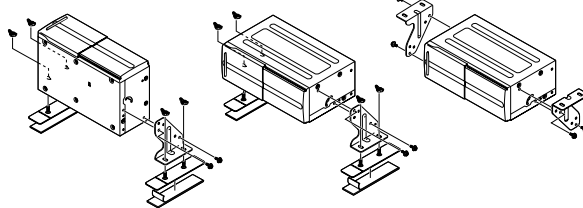

3. Soulevez Ma garniture de sol et choisissez un emplacement. ajustez les piquettes d'installation en fonction de l'endroit choisi.

\* La piquette peut être raccourcie; il suffit de Ma plier et de Ma déplier plusieurs fois au niveau de Ma ligne perforée.

4. Retirez l'autre pedicure de protection des patins de caoutchouc fixes aux plaques et installez ensemble à l'endroit choisi.

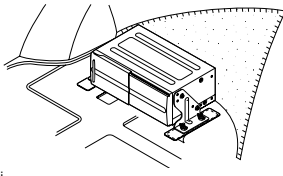

5. Dévissez les écrous à ailettes et retirez l'appareil.

6. Remettez Ma garniture de sol en place. Servez-vous d'un cutter pour ménager des trous dans Ma garniture et laissez passer ies tiges filetees.

7. Peplacez l'appareil sur ies tiges filetees et revissez ies écrous à ailettes.

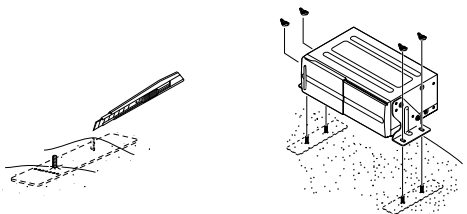

#### 4 - 3. Procedimiento de instalación

1. Utilice el tornillo hexagonal de doble ranura para fijar la mordaza del cable y el soporte a la unidad (en ambos lados) en la dirección de montaje deseada. Para mayor comodidad, junto a los orificios de la unidad y del soporte hay unas marcas de identificación. Es decir, los orificios con la marca "H" deben utilizarse para el montaje horizontal, los que llevan la marca "V" para el montaje vertical y los que llevan la marca "T" para el montaje colgante.

- Posición vertical
- Posición horizontal/inclinada

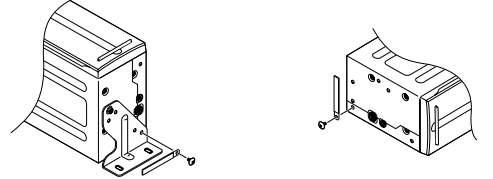

\* Para una instalación horizontal o inclinada, utilice el tornillo de instalación que se suministra para fijar la mordaza.

2. Utilice las tuercas de mariposa para mantener en posición el soporte de instalación con los tornillos en el soporte de instalación, que se adjuntan a la unidad. Seguidamente añada la pieza amortiguadora de goma.

- Posición vertical
- Posición horizontal
- Suspensión hacia abajo

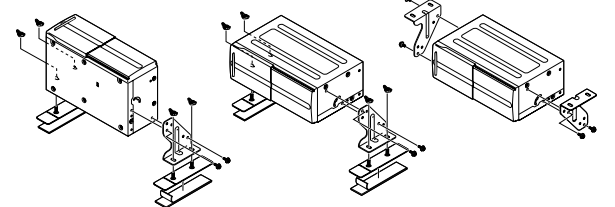

3. Retire la moqueta del suelo y decida el lugar de instalación. Ajuste los soportes de instalación con los tornillos para adaptarlo al lugar de instalación.

\* El soporte de instalación y el tornillo pueden romperse si se doblan muchas veces en la línea perforada.

4. Extraiga los separadores de la pieza amortiguadora de goma que se adjunta al soporte de instalación con el tornillo e instálela apropiadamente.

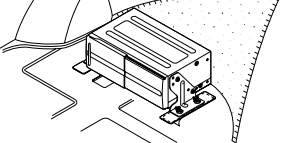

5. Afloje las tuercas de mariposa y extraiga la unidad.

6. Coloque de nuevo la moqueta del suelo en su posición original. Utilice un cortador de cuchilla para cortar la moqueta en el lugar donde note la presencia del tornillo, y deje que éste sobresalga de la moqueta.

7. Alinee la unidad con los tornillos y fjela con las tuercas de mariposa.

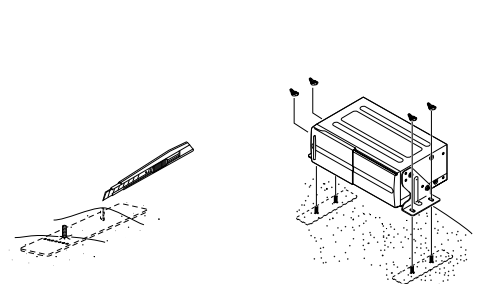

English Français Español

## 5. WIRE CONNECTION / CÂBLAGE / CONEXIÓN DEL CABLEADO

Connect the 13 pin C-BUS cable of the unit to the center unit.

Connectez le câble C-BUS à 13 broches à l'unité centrale.

Conecte et cable de BUS-C de 13 clavijas de la unidad a la unidad central.

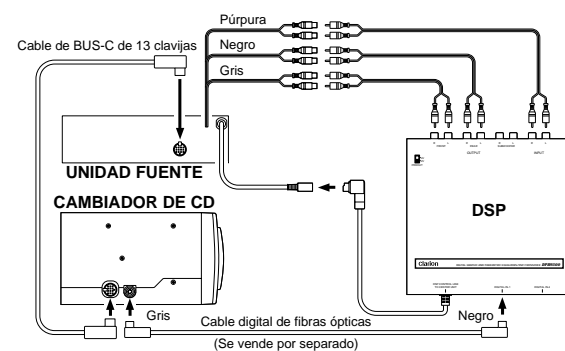
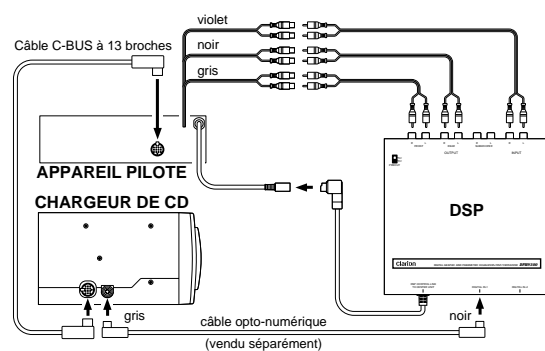
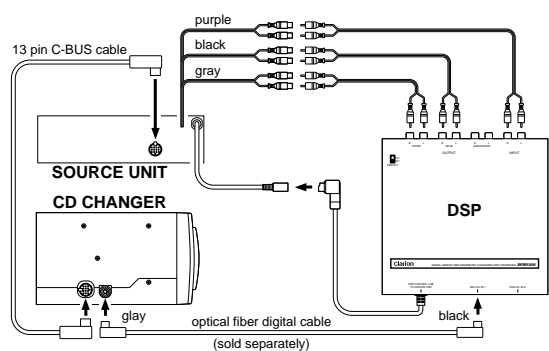

English Français Español

## 6. CD MAGAZINE / MAGASIN DE CHARGEMENT / CD MAGAZIJN

### ■ Loading a Disc

1. Load the discs with the labels facing upwards, as shown in the diagram.

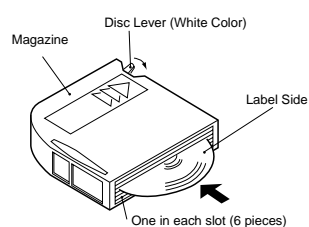

\* Use commercially sold adaptors for 3" (8cm) CDs.

\* Up to two CD adaptors can be used in one magazine. 3 or more adapters in a magazine may cause a trouble in ejection.

\* Some adapter may be transformed by heat.

2. When the discs are loaded into the magazine the disc lever will move upwards in the direction of the arrow.

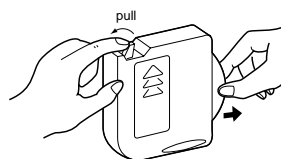
3. Pull the disc lever in the direction of the arrow and a part of the disc will emerge from the magazine. Hold carefully the edge of the disc and pull it out.  
\* As best as possible do not touch the playing surface of the disc.

### ■ Loading Magazine

1. Slide the sliding door **1** to the right until it is completely latched on.

2. Load the magazine in the direction as shown in the diagram. Push it in until it is locked into the unit.

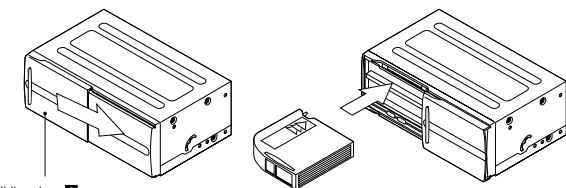
3. After the magazine has been loaded, close the sliding door **1**.  
\* Dirt or dust entering the unit will cause damage.4. Open the sliding door **1** and depress the eject button **2**.

5. Remove the magazine when it has been ejected.

6. Close the sliding door **1**.

\* Change or removal of the unplayed magazine during playback of the disc will pause the playback.

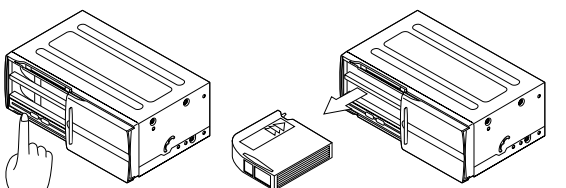

### CAUTION:

- When inserting discs into the magazine, do not touch the disc surface.
- Do not insert more than one disc into one disc compartment.
- Only discs bearing the logotype below can be used.
- Refrain from using poor quality CDs. Not only the sound quality is bad, but the coating can become loose, reducing performance further and damage other CDs.

### ■ Chargement d'un disque dans le magasin

1. Chargez les disques côté "étiquette" vers le haut, comme indiqué sur la figure.

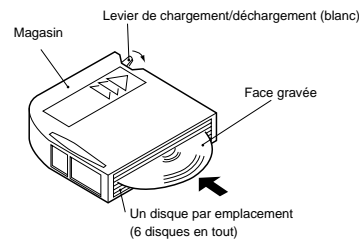

\* Pour utiliser des CD de 8 cm, servez-vous d'un adaptateur vendu dans le commerce.

\* Ne mettez pas plus de 2 adaptateurs de ce type par magasin. Au-delà, la magasin risque de se bloquer lors de l'éjection.

\* Notez également que certains adaptateurs peuvent se déformer sous l'effet de la chaleur.

2. Lorsque les disques sont chargés dans le magasin, le levier de chargement/déchargement se déplace vers le haut dans la direction de la flèche.

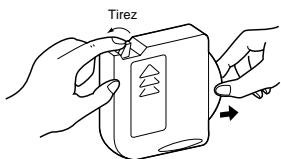
3. Tirez le levier en direction de la flèche ; les disques sortent en partie du magasin. Attrapez délicatement le disque par les bords et retirez-le.  
\* Dans la mesure du possible, ne touchez pas la surface vierge du disque.

### ■ Chargement du magasin dans le changeur

1. Faites glisser le volet coulissant **1** complètement vers la droite.

2. Introduisez le magasin dans le changeur dans le sens indiqué sur la figure. Poussez-le jusqu'à ce qu'il soit enclenché dans son logement.

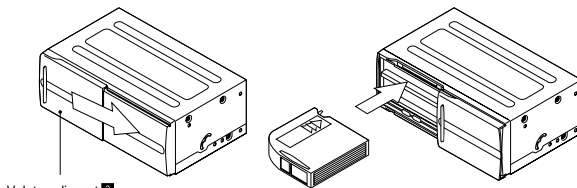
3. Une fois le magasin chargé, refermez le volet coulissant **1**.  
\* Attention, toute poussière ou saleté pénétrant dans l'appareil peut l'endommager.4. Ouvrez le volet coulissant **1** et appuyez sur le bouton d'éjection **2**.

5. Retirez le magasin éjecté.

6. Refermez le volet coulissant **1**.

\* L'éjection ou le changement de magasin pendant la lecture entraîne une interruption temporaire du fonctionnement de l'appareil.

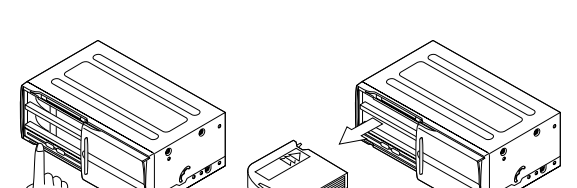

### ATTENTION:

- Lors de l'insertion de disques dans le magasin, ne touchez pas la surface de ceux-ci.
- Prenez garde de ne pas insérer plusieurs disques dans un même compartiment.
- Seuls les disques portant le logo ci-dessous doivent être utilisés.
- N'utilisez pas de CD de mauvaise qualité. Ce n'est pas seulement la qualité du son qui est en cause: le revêtement du disque peut s'écailer, ce qui abaisse encore les performances et risque d'endommager les autres disques.

### ■ Para introducir un disco

1. Introduzca un disco con la etiqueta hacia arriba, tal como muestra el dibujo.

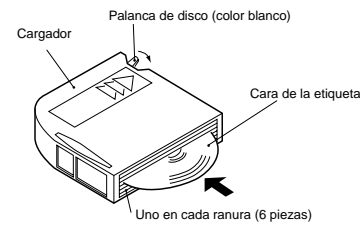

\* Utilice los adaptadores para CD de 8 cm que se venden en el comercio.

\* En un cargador pueden utilizarse hasta dos adaptadores CD. La utilización de 3 o más adaptadores en un cargador puede causar problemas en la expulsión.

\* Algunos adaptadores pueden resultar deformados por el calor.

2. Cuando el disco esté introducido en el cargador, la palanca de disco se desplazará hacia arriba en la dirección de la flecha.

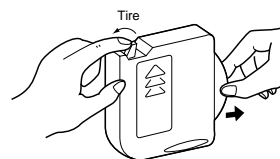
3. Tire de la palanca de disco en la dirección de la flecha y una parte del disco saldrá del cargador. Sostenga con cuidado el disco por el borde y extráigalo.  
\* Siempre que sea posible, no toque la superficie de reproducción del disco.

### ■ Para introducir el cargador

1. Abra la puerta corredera **1** hacia la derecha hasta que encaje por completo.

2. Introduzca el cargador en la dirección que se indica en el dibujo. Empújelo hasta que quede encajado en la unidad.

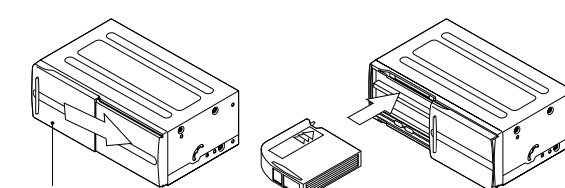
3. Una vez introducido el cargador, cierre la puerta corredera **1**.  
\* Si entran suciedad o polvo en la unidad pueden dañarla.4. Abra la puerta corredera **1** y pulse el botón de expulsión **2**.

5. Extraiga el cargador cuando haya sido expulsado.

6. Cierre la puerta corredera **1**.

\* Si cambia o retira el cambiador sin modificar durante la reproducción se originará una interrupción temporal.

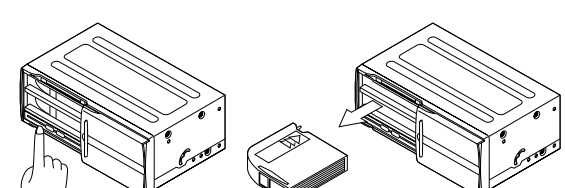

### PRECAUCIÓN:

- Al introducir discos en el cargador, no toque la superficie de los mismos.
- No introduzca más de un disco en cada compartimento.
- Sólo pueden utilizarse discos que lleven el logotipo debajo.
- Absténgase de utilizar discos compactos de mala calidad. No sólo el sonido será de baja calidad, sino que el revestimiento puede desprenderse reduciendo aún más el rendimiento y dañando a los otros discos.

English Français Español

## 7. CAUTIONS IN HANDLING / PRÉCAUTIONS D'UTILISATION / PRECAUCIONES EN EL MANEJO

1. For safety reasons, install the magazine only when the car is stationary. To prevent accidents, it is best that the volume inside the car does not exceed that of the outside.

2. Use a soft dry cloth to clean the unit. Do not use abrasive pads, benzene, sinners or alcohol. For stubborn dirt, use a soft cloth, lightly moistened with (warm) water and wipe gently.

3. At the recess end of the sliding door lies the built-in pick up which is the core part of the player. If dust or dirt comes into contact with this core part it will cause damage to the unit. Therefore, do not leave the sliding door open for long periods of time.

\* If the unit is played immediately after switching on the heater when the inside of the car is extremely cold, the discs and the pick up will fog up. If this happens, the unit may not work normally. (Condensation)

Use a soft cloth to wipe the disc when it fogs up. The fog will naturally disappear in about one hour and thereafter the disc will work normally again.

4. While the system is in play, do not plug or unplug the cables as this will cause damage.

5. Do not expose the magazine to direct sunlight, the car heater or other sources of strong heat.

1. Par souci élémentaire de sécurité, ne chargez le magasin que lorsque le véhicule est à l'arrêt. Pour éviter tout risque d'accident, ne réglez pas le volume sonore au-dessus du niveau des bruits extérieurs.

2. Servez-vous d'un chiffon doux et sec pour nettoyer l'appareil. N'utilisez ni tampon abrasif, ni produit contenant de la benzine, du diluant ou de l'alcool. Pour faire disparaître les saletés tenaces, utilisez un chiffon doux humidifié (d'eau chaude) et frottez doucement.

3. Au fond du logement dégagé par le volet coulissant se trouve le mécanisme de lecture, qui est le cœur de l'appareil. Si de la poussière ou de la saleté pénètre à cet endroit, l'appareil risque d'être endommagé. C'est pourquoi vous devez absolument éviter de laisser le volet coulissant ouvert plus de quelques instants.

\* Si vous vous servez de l'appareil juste après avoir allumé le chauffage et s'il fait froid dans le véhicule, le disque et le mécanisme de lecture risquent de s'embuer. Dans ce cas, l'appareil peut ne pas fonctionner correctement. Servez-vous d'un chiffon doux pour essuyer le ou les disques. La buée disparaît d'elle-même au bout d'une heure environ et le disque et l'appareil fonctionnent alors normalement.

4. Lorsque l'appareil est en cours de fonctionnement, évitez de brancher ou de débrancher un câble, car cela risque d'endommager l'appareil.

5. Evitez d'exposer le magasin au soleil, au système de chauffage du véhicule ou à toute autre source de forte chaleur.

1. Por motivos de seguridad, instale el cargador únicamente cuando el coche esté estacionado. Para evitar accidentes, es mejor que el volumen en el interior no exceda al volumen del exterior.

2. Utilice un trapo suave para limpiar la unidad. No utilice elementos abrasivos, gasolina, diluyente o alcohol. Para la suciedad adherida, utilice un trapo suave ligeramente humedecido con agua (tibia) y frote suavemente.

3. En el extremo hendido de la puerta corredera se encuentra el cabezal incorporado que constituye el núcleo del reproductor. Si el polvo o la suciedad entran en contacto con esta pieza clave, la unidad resultará dañada. Por lo tanto, no deje la puerta corredera abierta durante periodos largos de tiempo.

\* Si se pone en marcha la unidad inmediatamente después de poner la calefacción cuando la temperatura interior del coche es muy baja, el disco y el cabezal se empañarán. En este caso, puede que la unidad no funcione con normalidad (condensación). Utilice un trapo suave para limpiar el disco cuando éste se haya empañado. La condensación desaparecerá por sí misma al cabo de una hora y el disco volverá a funcionar con normalidad.

4. Cuando el sistema esté funcionando, no enchufe ni desenchufe los cables, ya que podrían producirse averías.

5. No exponga el cargador a la luz solar directa, la calefacción del automóvil u otras fuentes de calor.

## 8. TROUBLESHOOTING / DIAGNOSTIC / RESOLUCIÓN DE PROBLEMAS

| Symptom                                          | Cause                                                                                                                                    | Remedy                                                                                                                                                                                                                                                                                                           |
|--------------------------------------------------|------------------------------------------------------------------------------------------------------------------------------------------|------------------------------------------------------------------------------------------------------------------------------------------------------------------------------------------------------------------------------------------------------------------------------------------------------------------|
| Loss of power                                    | Fuse has blown                                                                                                                           | Replace with a fuse of the same amperage. If it blows again, refer to your Clarion dealer.                                                                                                                                                                                                                       |
|                                                  | Bad connection                                                                                                                           | Check connections.                                                                                                                                                                                                                                                                                               |
| Magazine cannot be loaded                        | Magazine inserted wrongly                                                                                                                | Insert correctly.                                                                                                                                                                                                                                                                                                |
|                                                  | A magazine is already in the player.                                                                                                     | Eject the magazine and insert the other.                                                                                                                                                                                                                                                                         |
|                                                  | Distorted magazine                                                                                                                       | Buy New Magazine CAA-122.                                                                                                                                                                                                                                                                                        |
| "No Disc" sign appears when searching for discs. | Disc inserted upside-down                                                                                                                | Eject disc and reinsert with label facing up.                                                                                                                                                                                                                                                                    |
|                                                  | Moisture or dirt on disc                                                                                                                 | Wipe disc free of moisture and dirt.                                                                                                                                                                                                                                                                             |
| Noise, skipping                                  | In the case of a suspending installation, there is an incorrect alignment of the position of the installation selector levers <b>1</b> . | After changing the position of installation selector levers <b>1</b> , check that there is no noise or skipping. At this point, ensure that the installation selector levers on the right side and the base are at the same position.                                                                            |
|                                                  | Disc bent or badly damaged                                                                                                               | Compare with another disc. If bad, discard the damaged disc.                                                                                                                                                                                                                                                     |
|                                                  | Disc is very dirty                                                                                                                       | Clean the disc.                                                                                                                                                                                                                                                                                                  |
| Mechanism does not function.                     | Mechanical error                                                                                                                         | ① Referring to section "INSTALLATION", check the three angle of installation selector levers are properly set. If not, set them at the proper position for the angle of installation.<br>② Check whether the CD magazine can be ejected by pressing the CD magazine eject button, then insert a new CD magazine. |

If, after checking with the above, the problem persists or if the CD magazine cannot be ejected, contact your Clarion dealer or service agent.

| Symptôme                                                             | Cause possible                                                                                                                            | Remède                                                                                                                                                                                                                                                                                                                |
|----------------------------------------------------------------------|-------------------------------------------------------------------------------------------------------------------------------------------|-----------------------------------------------------------------------------------------------------------------------------------------------------------------------------------------------------------------------------------------------------------------------------------------------------------------------|
| Pas d'alimentation                                                   | Le fusible a sauté                                                                                                                        | Remplacez-le par un fusible de même ampérage. S'il saute à nouveau, apportez l'appareil à votre revendeur Clarion.                                                                                                                                                                                                    |
|                                                                      | Mauvais branchement                                                                                                                       | Vérifiez les branchements.                                                                                                                                                                                                                                                                                            |
| Vous n'arrivez pas à charger le magasin                              | Mauvais sens de chargement                                                                                                                | Chargez le magasin dans le bon sens.                                                                                                                                                                                                                                                                                  |
|                                                                      | Un magasin se trouve déjà dans le changeur                                                                                                | Ejectez ce magasin et insérez l'autre.                                                                                                                                                                                                                                                                                |
|                                                                      | Le magasin est déformé                                                                                                                    | Rachetez un magasin (CCA-122) chez votre revendeur.                                                                                                                                                                                                                                                                   |
| L'indication "NO DISC" s'affiche lorsque vous sélectionnez un disque | Le disque est inséré à l'envers                                                                                                           | Rechargez le disque correctement, avec le côté "étiquette" vers le haut.                                                                                                                                                                                                                                              |
|                                                                      | Le disque est humide ou sale                                                                                                              | Essayez le disque.                                                                                                                                                                                                                                                                                                    |
| Pendant l'écoute, le disque saute ou bien on entend du bruit de fond | Dans le cas d'un appareil installé en position "planonier", le placement des leviers de réglage de position <b>1</b> n'est pas approprié. | Changez le placement des leviers de réglage de position <b>1</b> et vérifiez si les sautes ou les bruits de fond ont disparu. Profitez-en pour vous assurer que les deux leviers (celui du flanc droit et celui de la base) sont bien réglés de manière identique.                                                    |
|                                                                      | Le disque est voilé ou endommagé                                                                                                          | Comparez le disque à un autre disque. S'il n'y a pas de différence de forme, c'est que le disque est endommagé.                                                                                                                                                                                                       |
|                                                                      | Le disque est très sale                                                                                                                   | Nettoyez le disque.                                                                                                                                                                                                                                                                                                   |
| Le mécanisme ne fonctionne pas                                       | Défaut mécanique                                                                                                                          | ① Reportez-vous au paragraphe "installation" et vérifiez si le placement des leviers de réglage de position correspond bien à la position réelle de l'appareil. Si ce n'est pas le cas, rectifiez-les.<br>② Appuyez sur le bouton d'éjection pour voir si le magasin n'est pas bloqué, puis insérez un autre magasin. |

Si le problème persiste malgré l'application des solutions indiquées ci-dessus, ou si le magasin reste bloqué, contactez votre revendeur Clarion ou un centre de SAV.

| Sintoma                                                     | Causa                                                                                                                                       | Solución                                                                                                                                                                                                                                                                                                                                                          |
|-------------------------------------------------------------|---------------------------------------------------------------------------------------------------------------------------------------------|-------------------------------------------------------------------------------------------------------------------------------------------------------------------------------------------------------------------------------------------------------------------------------------------------------------------------------------------------------------------|
| No se enciende                                              | Fusible fundido                                                                                                                             | Sustitúyalo por otro con el mismo amperaje. Si se vuelve a fundir, consulte con su distribuidor Clarion.                                                                                                                                                                                                                                                          |
|                                                             | Conexión incorrecta                                                                                                                         | Compruebe las conexiones.                                                                                                                                                                                                                                                                                                                                         |
| No puede introducirse el cargador                           | El cargador se ha introducido de forma incorrecta                                                                                           | Vuelva a introducirlo correctamente.                                                                                                                                                                                                                                                                                                                              |
|                                                             | Ya hay un cargador en el reproductor                                                                                                        | Expulse el cargador e introduzca el otro.                                                                                                                                                                                                                                                                                                                         |
|                                                             | El cargador se ha deformado                                                                                                                 | Compre el nuevo cargador CAA-122.                                                                                                                                                                                                                                                                                                                                 |
| Aparece la señal "No Disc" cuando el aparato busca un disco | El disco se ha introducido al revés                                                                                                         | Expulse el disco y vuelva a introducirlo correctamente con la etiqueta hacia arriba.                                                                                                                                                                                                                                                                              |
|                                                             | Hay humedad o suciedad en el disco                                                                                                          | Limpie la humedad o la suciedad del disco.                                                                                                                                                                                                                                                                                                                        |
| Hace ruido, salta                                           | En caso de instalación colgante, el alineamiento de la posición de la palanca de ajuste de dirección de instalación <b>1</b> es incorrecto. | Después de cambiar la posición de la palanca de ajuste de dirección de instalación <b>1</b> , compruebe que no se produzcan saltos o ruidos. Asegúrese de que la palanca de ajuste de dirección de instalación en el lado derecho y la base se encuentren en la misma posición.                                                                                   |
|                                                             | El disco está doblado o muy dañado                                                                                                          | Compare con otro disco. Si está dañado descártelo.                                                                                                                                                                                                                                                                                                                |
|                                                             | El disco está muy sucio                                                                                                                     | Limpie el disco.                                                                                                                                                                                                                                                                                                                                                  |
| El mecanismo no funciona                                    | Error mecánico                                                                                                                              | ① Consulte la sección "INSTALACIÓN", compruebe si los tres ángulos de las palancas del selector de instalación están ajustados correctamente. Si no es así, fíjelos en la posición correcta para el ángulo de instalación.<br>② Compruebe si el cargador de CD puede extraerse, pulsando el botón de expulsión; seguidamente, introduzca un nuevo cargador de CD. |

Si después de efectuar las comprobaciones anteriores el problema persiste o si el cargador de CD no puede extraerse, póngase en contacto con su distribuidor Clarion o con el representante de servicio.

## 9. SPECIFICATIONS / CARACTÉRISTIQUES TECHNIQUES

|                       |                                                |
|-----------------------|------------------------------------------------|
| Sampling Frequency    | : 44.1 kHz (8 times oversampling)              |
| Frequency Response    | : 5 Hz - 20 kHz (± 1 dB)                       |
| Signal to Noise Ratio | : 105 dB (1 kHz) IHF.A                         |
| Wow and Flutter       | : Below measurement limits                     |
| Power Supply          | : DC14.4V (10.8 - 15.6V) (-) ground connection |
| Current Consumption   | : Less than 1 A                                |
| Weight                | : 3.3 kg                                       |
| External Dimensions   |                                                |

|                             |                                              |
|-----------------------------|----------------------------------------------|
| Fréquence d'échantillonnage | : 44.1 kHz (suréchantillonnage 8 fois)       |
| Bande passante              | : 5 Hz - 20 kHz (± 1 dB)                     |
| Rapport Signal / Bruit      | : 105 dB (à 1 kHz) IHF.A                     |
| Pleurage et scintillement   | : Non mesurables                             |
| Alimentation                | : 14.4 V GG (1078 -15,6 V) Masse au poie (-) |
| Consommation                | : Inférieure à 1 A                           |
| Poids                       | : 3,3 kg                                     |
| Dimensions                  |                                              |

|                         |                                         |
|-------------------------|-----------------------------------------|
| Frecuencia de muestreo  | : 44.1 kHz (sobremuestreo de 8 veces)   |
| Respuesta de frecuencia | : 5 Hz - 20kHz (± 1 dB)                 |
| Relación señal/ruido    | : 105 dB (1 kHz) IHF.A                  |
| Loro y trémolo          | : por debajo de los límites de medición |
| Alimentación            | : CC14,4V (10,8 - 15,6V)                |
| Consumo de energía      | : Menor que 1A                          |
| Peso                    | : 3,3 kg                                |
| Dimensión externa       |                                         |

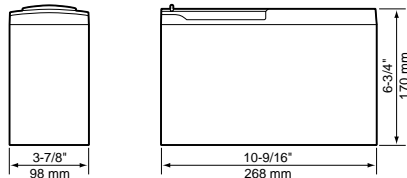

\* Due to improvements, the design and these specifications may be modified without prior notice.

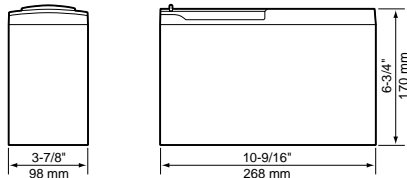

\* Ges caractéristiques sont non contractuelles et peuvent être modifiés (à fins d'amélioration) à tout moment.

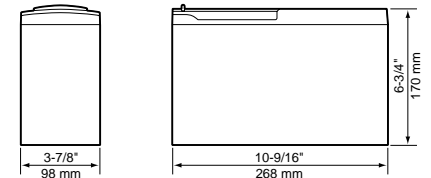

\* Debido a la realización de mejoras, el diseño y las especificaciones pueden modificarse sin previo aviso.

## 10. HANDLING COMPACT DISCS / MANIPULATION DE DISQUES COMPACTS / MANIPULACION DE LOS DISCOS

1. When the inside of the car is very cold and the player is used soon after switching on the heater, dew may form on the disc or the optical parts of the player and proper playback may not be possible. If dew forms on the disc, wipe it with a soft cloth. If dew forms on the optical parts of the player, do not use the

player for about one hour and the condensation will disappear naturally to allow normal operation.  
2. Driving on bumpy roads which cause severe vibration may cause the sound to skip.

This unit has been designed specifically for reproduction of compact discs bearing the mark. No other discs can be played.

To remove the compact disc from its storage case, press down on the centre of the case and lift the disc out, holding it carefully by the edges.

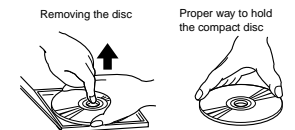

Always handle the compact disc by the edges. Never touch the surface.

To remove fingermarks and dust, use a soft cloth, and wipe in a straight motion from the centre of the compact disc to the outside.

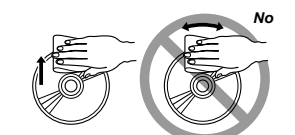

New discs may have some roughness around the edges. The set may not work or the sound may skip if such discs are used. Use a ball-point pen, etc., to remove roughness from the edge of the disc.

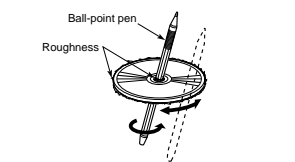

Do not expose compact discs to direct sunlight or any heat source.

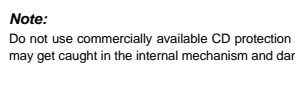

**Note:**  
Do not use commercially available CD protection sheets or discs equipped with stabilizers, etc. These may get caught in the internal mechanism and damage the disc.

**Note on Compact Discs**  
Never stick labels on the surface of the compact disc or mark the surface with a pencil or pen.

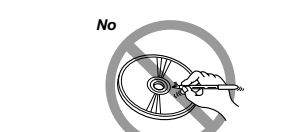

Do not use any solvents such as commercially available cleaners, anti-static spray, or thinner to clean compact discs.



Do not use compact discs that have large scratches, are misshaped, cracked, etc. Use of such discs will cause misoperation or damage.

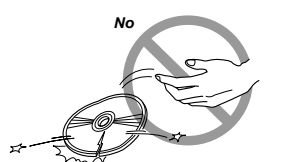

Do not use compact discs that have roughness around the edges.

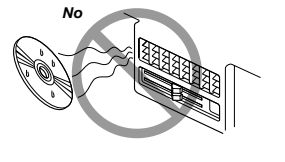

Do not use compact discs that have been exposed to direct sunlight or any heat source.



1. Lorsqu'il fait très froid dans la voiture et l'appareil est utilisé aussitôt après la mise en route du chauffage de la voiture, le disque et les pièces optiques risquent d'être couverts de buée et de ne pas fonctionner correctement. Essuyez les disques couverts de buée avec un chiffon doux. Les pièces optiques recouvertes de buée

reviennent naturellement à la normale lorsque l'appareil n'est pas utilisé une heure environ, après quoi il fonctionnera normalement.  
2. Le son risque de sauter lors de la conduite sur des routes accidentées provoquant ainsi des vibrations intenses.

Cet appareil a été conçu spécialement pour la reproduction de disques compacts portant le logo . Aucun autre disque ne peut être lu.

Pour retirer le disque compact de son boîtier de rangement, appuyez sur le centre du boîtier et soulevez le disque, en le tenant délicatement par ses bords.

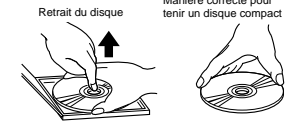

Toujours tenir le disque compact par les bords. Ne jamais toucher la surface.

Pour retirer les traces de doigt et la poussière, utiliser un chiffon doux et essuyer d'un mouvement droit partant du centre du disque compact vers l'extérieur.

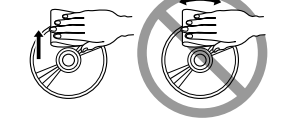

Des disques neufs peuvent parfois avoir une certaine rugosité autour des bords. L'appareil risque de ne pas fonctionner ou le son risque de sauter si de tels disques sont utilisés. Utilisez un stylo à bille, etc., pour éliminer la rugosité du bord du disque.

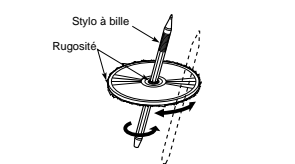

Ne pas exposer les disques compacts aux rayons directs du soleil ou à une source de chaleur.

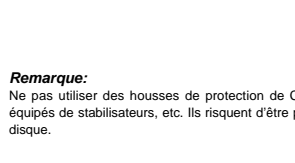

**Remarque:**  
Ne pas utiliser des housses de protection de CD disponibles dans le commerce ou des disques équipés de stabilisateurs, etc. Ils risquent d'être pris dans le mécanisme interne et d'endommager le disque.

**Remarque à propos des disques compacts**  
Ne jamais coller des étiquettes sur la surface du disque compact et ne pas marquer la surface avec un crayon ou un stylo.



Ne pas utiliser des solvants tels que des nettoyants, anti-statiques, ou diluants disponibles dans le commerce pour nettoyer les disques compacts.

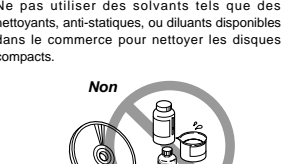

Ne pas utiliser des disques compacts fortement rayés, ou déformés ou craquelés, etc. L'utilisation de tels disques provoquera un mauvais fonctionnement ou des dommages.

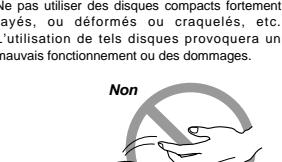

Ne pas exposer les disques compacts aux rayons directs du soleil ou à une source de chaleur.

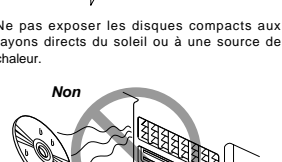

Do not use compact discs that have been exposed to direct sunlight or any heat source.

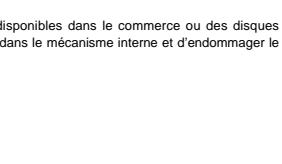

1. Cuando haga mucho frío en el interior del automóvil y la unidad sea puesta en funcionamiento poco después de haberse encendido la calefacción, es probable que se produzca la condensación de agua en la superficie del disco o en las piezas ópticas del reproductor, imposibilitando la reproducción correcta del disco. Si se produce condensación en la superficie del disco, séquelo con un paño suave. Si la

condensación ha afectado a las piezas ópticas del reproductor, espere durante aproximadamente una hora hasta que la condensación desaparezca en forma natural y el reproductor retorne a su condición normal de operación.  
2. La conducción en caminos con baches que causen vibraciones excesivas podrá ser causa de interrupciones en el sonido.

Esta unidad ha sido exclusivamente diseñada para reproducir discos compactos marcados con el símbolo . No es posible reproducir ningún otro tipo de discos.

Para extraer el disco de su caja protectora, presione el centro de la caja y levante el disco, tomándolo cuidadosamente por los bordes.



Tome siempre los discos compactos por los bordes. Nunca toque la superficie.

Para quitar las huellas digitales y el polvo de la superficie del disco, use un año suave; limpie el disco con un movimiento rectilíneo desde el centro hacia el exterior.



Los discos nuevos pueden tener una cierta aspereza en los bordes. El uso de este tipo de discos puede impedir el funcionamiento del equipo o causar interrupciones en el sonido. Use un bolígrafo, etc., para eliminar la aspereza del borde del disco.



Do not use compact discs that have been exposed to direct sunlight or any heat source.

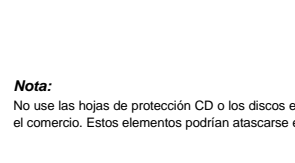

**Nota:**  
No use las hojas de protección CD o los discos equipados con estabilizadores, etc., que se venden en el comercio. Estos elementos podrían atascarse en el mecanismo interno y dañar el disco.

**Acerca de los discos compactos**  
Nunca adhiera etiquetas a la superficie del disco compacto ni marque la superficie con un lápiz o pluma.

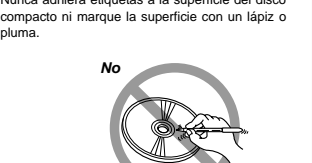

No use solventes tales como limpiadores, pulverizadores antiestática o diluyente para limpiar los discos compactos.



No use discos compactos que estén demasiado rayados, deformados, agrietados, etc. El uso de este tipo de discos podrá causar mal funcionamiento o daños.

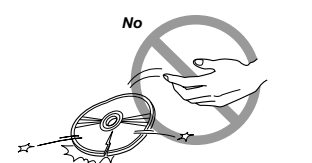

No exponga los discos compactos a la luz directa del sol ni a fuentes de calor.

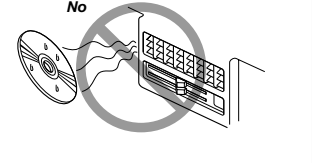

Do not use compact discs that have been exposed to direct sunlight or any heat source.

