

FUJIFILM

DIGITAL CAMERA

FINEPIX

Séries S4000/S4000A/S3900

Séries S3400/S3300/S3200

Manual do Proprietário

Obrigado por ter adquirido este produto. Este manual descreve como utilizar a sua câmara digital FUJIFILM FinePix Séries S4000/S4000A/S3900, S3400/S3300/S3200 e o software fornecido. Leia e compreenda o seu conteúdo antes de usar a câmara.

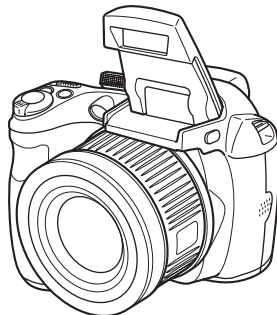

Para obter informações sobre os produtos relacionados, visite o nosso site em <http://www.fujifilm.com.br/>

BL01268-D00 **PT**

Antes de Começar

Primeiros Passos

Fotografia Básica e Reprodução

Mais sobre Fotografia

Mais sobre Reprodução

Filmes

Conexões

Menus

Notas Técnicas

Solução de Problemas

Apêndice



Para Sua Segurança

Leia estas notas antes de utilizar o produto

Notas de Segurança

- Utilize sua câmera corretamente. Leia estas notas sobre segurança e o *Manual do proprietário* cuidadosamente antes de fotografar.
- Após a leitura destas notas de segurança, guarde-as em local seguro.

Sobre os Ícones

Os ícones mostrados abaixo são utilizados neste manual para indicar a gravidade dos ferimentos ou danos que poderão resultar se as informações fornecidas pelo ícone forem ignoradas e, como resultado, o produto for utilizado incorretamente.



ATENÇÃO

Este ícone indica que ignorar as informações poderá resultar em morte ou ferimentos graves.



CUIDADO

Este ícone indica que ignorar as informações poderá resultar em danos pessoais ou danos materiais.

Os ícones mostrados abaixo são utilizados para indicar a natureza das informações que deverão ser observadas.



Ícones triangulares indicam que estas informações exigem atenção ("importante").



Ícones circulares com uma barra diagonal informam que a ação indicada é proibida ("proibido").



Círculos preenchidos com um ponto de exclamação informam que a ação deve ser executada ("exigido").



ATENÇÃO



Desligue da tomada elétrica.

Quando ocorrer algum problema, desligue a câmera, remova as baterias e desconecte o adaptador de energia AC.

Continuar a usar a câmera quando ela emitir fumaça, estiver emitindo um odor incomum ou sob qualquer outra condição anormal, pode causar fogo ou choque elétrico.

- Entre em contato com seu revendedor FUJIFILM.



ATENÇÃO



Não deixe entrar água ou objetos estranhos na câmera.

Se ocorrer a entrada de água ou objetos estranhos na câmera, desligue-a, remova as baterias e desconecte o adaptador de energia AC. Continuar a usar a câmera pode causar fogo ou choque elétrico.

- Entre em contato com seu revendedor FUJIFILM.



Não use no banheiro ou no chuveiro.

Não use a câmera no banheiro ou no chuveiro.

Isto pode causar fogo ou choque elétrico.



Não desmonte.

Nunca tente desmontar ou modificar (nunca abra a caixa).

O não cumprimento dessa instrução poderá provocar um incêndio ou um choque elétrico.



Não toque nas partes internas

Caso a caixa abra como resultado de uma queda ou outro acidente, não toque nas partes expostas.

O não cumprimento desta instrução poderá resultar em choque elétrico ou em ferimentos ao tocar as partes danificadas. Remova imediatamente a bateria, tendo o cuidado de evitar ferimentos ou choque elétrico, e leve o produto ao ponto de venda para ter uma orientação.



Não modifique, aqueça ou retorça ou puxe o cabo de conexão e não coloque objetos pesados no cabo de conexão.

Estas ações podem danificar o cabo e causar fogo ou choque elétrico.

- Se o cabo estiver danificado, entre em contato com seu revendedor FUJIFILM.



Não coloque a câmera em uma superfície instável.

A câmera pode tombar ou cair e causar dano.



Nunca tente fotografar em movimento.

Não use a câmera enquanto estiver andando ou dirigindo um carro ou outro veículo. Você pode cair ou se envolver em um acidente de trânsito.



Não toque em nenhuma parte metálica da câmera durante uma tempestade.

Isto pode causar choque elétrico devido à corrente induzida pela descarga atmosférica.



Não use baterias não especificadas.

Coloque as baterias alinhadas conforme os indicadores.

⚠ ATENÇÃO



Não aqueça, modifique ou tente desmontar as baterias. Não jogue nem submeta as baterias a impacto. Não armazene as baterias com produtos metálicos. Não use carregadores que não estejam especificados para carregar as baterias.

Qualquer destas ações pode provocar ruptura, vazamento e provocar fogo ou danos.



Use apenas baterias ou adaptadores de energia AC especificados para uso em esta câmera. Não use outras voltagens a não ser a voltagem especificada.

O uso de outras fontes de energia pode causar fogo.



Se a bateria vazar e o fluido entrar em contato com os olhos, com a pele ou com as roupas. Lave imediatamente a área afetada com água limpa e procure tratamento médico.



Não use outros carregadores para carregar a bateria que não estejam especificados aqui.

O carregador Ni-MH foi projetado para Baterias FUJIFILM HR-AA Ni-MH. Usar o carregador para carregar baterias convencionais ou outro tipo de baterias recarregáveis pode fazer com que a bateria vazze, fique superaquecida ou se rompa.



Ao transportar a bateria, instale-a em uma câmera digital ou mantenha-a em seu estojo. Ao guardar a bateria, coloque-a no estojo. Ao jogar a bateria fora, cubra seus terminais com fita isolante.

O contato com outros objetos metálicos pode fazer com que a bateria provoque ignição ou se rompa.



Mantenha os Cartões de Memória fora do alcance de crianças pequenas.

Como os Cartões de Memória são pequenos, podem ser engolidos por crianças. Certifique-se de guardar os Cartões de Memória fora do alcance de crianças. Se uma criança engolir um Cartão de Memória, procure assistência médica imediatamente.

⚠ CUIDADO



Não use esta câmera em locais afetados por fumaça, vapor, umidade ou poeira.

Isto pode causar fogo ou choque elétrico.



Não deixe esta câmera em locais sujeitos a temperaturas extremamente elevadas.

Não deixe a câmera em locais como assentos de carros ou sob luz do sol direta. Isto pode causar fogo.

⚠ CUIDADO



Mantenha fora do alcance de crianças pequenas.

Este produto pode causar dano nas mãos de uma criança.



Não coloque objetos pesados sobre a câmera.

Isto pode fazer com que o objeto pesado deslize ou caia e causar dano.



Não movimente a câmera enquanto o adaptador de energia AC ainda estiver conectado. Não puxe o cabo de conexão para desconectar o adaptador de energia AC.

Isto pode danificar o cabo de energia ou outros cabos e causar fogo ou choque elétrico.



Não use o adaptador de energia AC quando o plugue estiver danificado ou se a tomada de conexão do plugue estiver solta.

Isto pode causar fogo ou choque elétrico.



Não cubra ou enrole a câmera ou o adaptador de energia AC com um pano ou cobertor.

Isto pode causar acúmulo de calor e distorcer o corpo da câmera ou causar fogo.



Quando estiver limpando a câmera ou quando não planejar usar a câmera por um longo período de tempo, desligue a câmera, remova as baterias e desconecte o adaptador de energia AC.

Caso contrário, haverá o risco de fogo ou choque elétrico.



Quando o carregamento das baterias for concluído, desconecte o carregador da tomada de energia.

Deixar o carregador conectado na tomada de energia pode causar fogo.



Acionar o flash muito próximo dos olhos de uma pessoa pode afetar a visão temporariamente.

Tome muito cuidado quando fotografar bebês e crianças pequenas.



Quando um Cartão de Memória é removido, ele pode sair do encaixe muito rapidamente. Use seu dedo para segurá-lo e retire-o com cuidado.



Solicite limpeza interna e testes periódicos em sua câmera.

O acúmulo de sujeira em sua câmera pode causar fogo ou choque elétrico.

- Entre em contato com seu revendedor FUJIFILM para solicitar limpeza interna a cada 2 anos.
- Observe que este serviço não é gratuito.

Fonte de energia e bateria

* Confirme seu tipo de bateria antes de ler as descrições abaixo.

A seção abaixo explica como usar adequadamente as baterias e prolongar sua vida útil. O uso incorreto das baterias pode reduzir sua vida útil, causar vazamento, aquecimento, incêndio ou explosão.

1 A câmera utiliza bateria de íon de lítio recarregável

* Quando embalada, a bateria não está totalmente carregada. Sempre carregue a bateria antes de usá-la.

* Ao carregar a bateria, instale-a em uma câmera digital ou guarde-a no estojo.

■ Características da bateria

- A bateria perde gradualmente sua carga quando não está sendo usada. Use a bateria que tiver sido carregada recentemente (nos últimos dois dias) para fotografar.
- Para aumentar a vida da bateria, desligue a câmera tão logo possível quando não estiver usando-a.
- O número de fotos disponíveis será menor em locais frios ou em temperaturas baixas. Sempre tenha uma bateria carregada sobressalente. Você também poderá aumentar a quantidade de energia produzida colocando a bateria no bolso ou em outro local quente para aquecê-la e depois carregando-a na câmera antes de fotografar.

Se estiver usando uma base de aquecimento, não coloque a bateria diretamente sobre ela. A câmera poderá não funcionar se você usar bateria vazia em condições de temperatura baixa.

■ Carregando a bateria

• Você pode carregar a bateria usando o carregador (incluído).

- A bateria pode ser carregada em temperaturas ambientes entre 0°C e +40°C. Consulte o *Manual do proprietário* para conhecer o tempo de carga da bateria.

- Você deve carregar a bateria em temperatura ambiente entre +10°C e +35°C. Se a carga da bateria for realizada em temperaturas fora deste limite, levará mais tempo porque o desempenho da bateria será prejudicado.

- Não é possível carregar a bateria em temperaturas de 0°C ou inferiores.

- A bateria recarregável de íon de lítio não precisa ser totalmente descarregada ou esgotada para ser carregada.
- A bateria poderá estar quente ao fim do processo de carga ou imediatamente após ter sido usada. Isso é perfeitamente normal.
- Não recarregue uma bateria totalmente carregada.

■ Vida útil da bateria

Sob temperaturas normais, a bateria pode ser usada pelo menos 300

vezes. Se o tempo de operação forçado pela bateria diminuir notadamente, isso indica que a bateria chegou ao fim de sua vida útil e deve ser substituída.

■ Notas sobre o armazenamento

• Se a bateria carregada ficar armazenada por longos períodos, seu desempenho poderá ser prejudicado. Se você não for usar a bateria por algum tempo, esgote sua capacidade antes de guardá-la.

• Se você não pretende usar a câmera por um longo período de tempo, retire a bateria da câmera.

- e guarde-a em local fresco.
- A bateria não deve ser guardada em locais secos com temperatura ambiente entre +15°C e +25°C.
- Não deixe a bateria em lugares extremamente quentes ou frios.

■ Manuseio da bateria**Precauções de segurança:**

- Não transporte ou armazene a bateria junto com objetos metálicos, tais como colares ou grampos de cabelo.
- Não aqueça as baterias ou coloque-as no fogo.
- Não tente desmontar ou modificar a bateria.
- Não recarregue a bateria com carregadores diferentes dos especificados.
- Descarte baterias usadas adequadamente.

- Não submeta a bateria a fortes impactos.
- Não exponha a bateria à água.
- Mantenha sempre os terminais da bateria limpos.
- Não guarde as baterias em locais quentes. Além disso, se você usar a bateria por um longo período, o corpo da câmera e a própria bateria ficarão quentes. Isso é normal. Use o adaptador de energia AC se for fotografar ou verificar imagens durante um longo período de tempo.

2 A câmera utiliza pilhas alcalinas AA ou Ni-MH (híbridas de níquel-metal) recarregáveis

* Para saber detalhes sobre as baterias que você pode usar, consulte o *Manual do proprietário* da sua câmera.

■ Notas sobre o uso das pilhas

- Não aqueça as baterias ou coloque-as no fogo.
- Não transporte ou armazene a bateria junto com objetos metálicos, tais como colares ou grampos de cabelo.
- Não exponha as pilhas à água e evite que as pilhas sejam molhadas ou armazenadas em locais úmidos.
- Não tente desmontar ou modificar as pilhas, incluindo o invólucro.
- Não submeta as pilhas a fortes impactos.

- Não utilize pilhas que apresentem vazamento, deformações ou descoloração.
- Não armazene as pilhas em locais quentes ou úmidos.
- Mantenha as pilhas fora do alcance de bebês e crianças pequenas.
- Certifique-se sempre de que a polaridade (+ e -) está correta.
- Não utilize pilhas novas junto com pilhas usadas. Não utilize pilhas carregadas junto com pilhas descarregadas.
- Não utilize pilhas de tipos e marcas diferentes ao mesmo tempo.
- Se não pretender utilizar a câmera por um longo período de tempo, retire as pilhas da câmera. Observe que se a câmera for armazenada sem as pilhas, as funções de data e hora serão apagadas.
- As pilhas ficam quentes logo após o uso. Desligue a câmera e aguarde o resfriamento das pilhas antes de retirar as mesmas da câmera.
- Como as pilhas não funcionam bem em clima ou locais frios, aqueça as pilhas antes de utilizar as mesmas, colocando-as dentro do seu bolso. As pilhas não funcionam bem quando estão frias. Elas irão funcionar novamente quando a temperatura voltar ao normal.
- Sujeira (como de impressões digitais) nos terminais das pilhas faz com que as pilhas carreguem menos e reduzam o número de imagens. Limpe cuidadosamente

os terminais com um pano seco e macio antes de inserir as pilhas na câmera.



Se ocorrer vazamento de fluido das pilhas, limpe o compartimento de pilhas totalmente e, em seguida, coloque pilhas novas.



Se o fluido da pilha entrar em contato com suas mãos ou roupas, enxágüe o local com bastante água. Observe que o fluido de pilha pode causar perda de visão ao ter em contato com os olhos. Se isto acontecer, não esfregue os olhos. Enxágüe o fluido com água limpa e procure socorro médico.

■ Usando as baterias Ni-MH tamanho AA corretamente

- Baterias Ni-MH armazenadas sem uso por longos períodos podem ser tornar “desativadas”. E também, carregar as baterias Ni-MH repetidamente que são somente descarregadas parcialmente podem fazer com que as mesmas sofram o “efeito memória”. Baterias Ni-MH que estão “desativadas” ou afetadas pelo “efeito memória” apresentam o problema de somente fornecer energia por pouco tempo após serem carregadas. Para solucionar este problema, descarregue e carregue as pilhas várias vezes utilizando a função “Descarregar

baterias recarregáveis”. A desativação e o efeito memória são problemas específicos de baterias Ni-MH e, na verdade, não representam um defeito das pilhas. Consulte o *Manual do proprietário* para obter informações sobre o procedimento “Descarregar baterias recarregáveis”.

⚠ CUIDADO

Não utilize a função “Descarregar baterias recarregáveis” quando estiver utilizando pilhas alcalinas.

- Para carregar baterias Ni-MH, utilize o carregador rápido (vendido separadamente). Consulte o manual de instruções fornecido com o carregador para utilizar o carregador corretamente.
- Não utilize o carregador de pilhas para carregar outras baterias.
- As pilhas ficam quentes logo após o uso.
- Devido à maneira como a câmera é construída, uma pequena quantidade de corrente é utilizada mesmo quando a câmera está desligada. Observe principalmente que deixar as baterias Ni-MH na câmera por um longo período irá descarregar as pilhas e torná-las inúteis mesmo após a recarga.
- As baterias Ni-MH irão descarregar mesmo quando não utilizadas, e a vida útil será diminuída.
- As baterias Ni-MH irão deteriorar rapidamente se descarregadas além do limite (por exemplo, quan-

do descarregadas em uma lanterna). Utilize a função “Descarregar baterias recarregáveis” fornecida na câmera para descarregar as pilhas.

- As baterias Ni-MH possuem vida útil limitada. Se uma pilha puder ser utilizada por pouco tempo mesmo após ciclos repetidos de carga-descarga, ela pode ter chegado ao final de sua vida útil.

■ Descartando as baterias

- Ao descartar as baterias, faça este processo de acordo com as regras de descarte de seu país.

3 Notas referentes a ambos os modelos (1, 2)

■ Adaptador de energia AC

Sempre utilize o Adaptador de Energia (vendido separadamente) com a câmera. O uso de um adaptador de energia AC diferentes do Adaptador de Energia FUJIFILM (vendido separadamente) poderá causar danos a câmera digital.

Para obter detalhes sobre o adaptador de energia AC, consulte o *Manual do proprietário* da sua câmera.

- Utilize o adaptador de energia AC somente para uso interno.
- Insira o plugue do cabo de conexão com firmeza no terminal de entrada DC.
- Desligue a Câmera Digital FUJIFILM antes de desconectar o cabo do terminal de entrada DC. Para des-

conectar, puxe o plugue delicadamente. Não puxe o cabo.

- Não utilize o adaptador de energia AC com outro dispositivo além da câmera.
- O adaptador de energia AC aquecerá durante o uso. Isso é normal.
- Não desmonte o adaptador de energia AC. Isto pode ser perigoso.
- Não utilize o adaptador de energia AC em locais quentes e úmidos.
- Não submeta o adaptador de energia AC a fortes impactos.
- O adaptador de energia AC poderá emitir um zumbido. Isso é normal.
- Se utilizado próximo a um rádio, o adaptador de energia AC poderá causar estática. Se isto acontecer, afaste a câmera do rádio.

Antes de usar a câmera

Não aponte a câmera para fontes de luz extremamente brilhantes, tais como o sol em um céu aberto. O não cumprimento desta instrução poderá danificar o sensor de imagem da câmera.

■ Fotos de teste antes de fotografar

Para fotos importantes (como em casamentos ou viagens ao exterior), faça sempre uma foto de teste e verifique a imagem para confirmar o funcionamento correto da câmera.

- A FUJIFILM Corporation não se responsabiliza por perdas acidentais (como custo da fotografia ou perda de receita resultante da fotografia) incorridas por falha deste produto.

■ Direitos autorais

As imagens gravadas através de câmeras digitais não podem ser usadas de modo a infringir leis de direitos autorais sem o consentimento do proprietário, a menos que sejam destinadas ao uso pessoal. Observe que algumas restrições se aplicam à fotografia de espelhos em palcos, eventos e exposições, mesmo quando se pretenda utilizar a imagem para uso pessoal. Os usuários também devem saber que a transferência do Cartão de Memória que contenha imagens ou dados protegidos por leis de direitos autorais é apenas permitida dentro das restrições impostas por tais leis de direitos autorais.

■ Manuseio de sua câmera digital

Para assegurar que as imagens sejam gravadas corretamente, não submeta a câmera a impactos ou golpes enquanto uma imagem estiver sendo gravada.

■ Cristal líquido

Se o monitor LCD for danificado, tome cuidado especial com o cristal líquido no monitor. Se ocorrer algumas das situações abaixo, tome as medidas urgentes indicadas.

- Se o cristal líquido entrar em contato com a pele, limpe o local com um pano e lave bem com água corrente e sabão.
- Se o cristal líquido entrar em contato com os olhos, lave o olho afetado com água limpa por pelo me-

nos 15 minutos e procure cuidado médico.

- Se o cristal líquido for ingerido, lave a boca abundantemente com água. Beba grande quantidade de água e provoque vômito. Em seguida, procure o cuidado médico. Apesar de o painel de LCD ser produzido com alta tecnologia, pode haver pontos apagados ou permanentemente acesos. Isso não é um defeito e não afeta as imagens gravadas.

■ Informações sobre marcas registradas

-  e xD-Picture Card™ são marcas registradas da FUJIFILM Corporation.
- IBM PC/AT é marca comercial registrada da International Business Machines Corp. dos Estados Unidos.
- Macintosh, QuickTime e Mac OS são marcas comerciais ou registradas da Apple Inc., registradas nos Estados Unidos e em outros países.
- Os logotipos do Windows 7, Windows Vista e Windows são marcas registradas do grupo de empresas da Microsoft.
- A marca registrada IrSimple™ é de propriedade da Infrared Data Association®.
- A marca registrada IrSS™ ou IrSimpleShot™ é de propriedade da Infrared Data Association®.
- O logotipo SDHC é uma marca registrada da SD-3D, LLC.
- O logotipo HDMI é marca registrada.
- YouTube é marca registrada da Google Inc.

- Outras empresas ou nomes de produtos são marcas comerciais ou marcas registradas das respectivas companhias.

■ Notas sobre interferência elétrica

Se a câmera for utilizada em hospitais ou aviões, observe que a câmera poderá causar interferência em outros equipamentos no hospital ou no avião. Para obter mais detalhes, verifique as regulamentações aplicáveis.

■ Explicação sobre o sistema de televisão em cores

NTSC: National Television System Committee, especificações de transmissão de televisão em cores adotadas principalmente nos Estados Unidos, Canadá e Japão.

PAL: Phase Alternation by Line, um sistema de televisão em cores adotado principalmente pelos países europeus e a China.

■ Exif Print (Exif ver. 2.3)

O formato Exif Print é um formato de câmera recém-revisado que contém uma variedade de informações de exposição para otimizar a impressão.

NOTA IMPORTANTE: Leia Antes de Usar o Software

É proibida a exportação direta ou indireta do software licenciado, todo ou em parte, sem a permissão dos organismos de governo concernentes.

Sobre Este Manual

Antes de usar a câmera, leia este manual e os avisos nas páginas ii–vi. Para obter informações sobre tópicos específicos, consulte as seguintes fontes.

✓ *Perguntas e Respostas sobre a Câmera*pág. viii

Sabe o que quer, mas não sabe como se chama? Encontre a resposta em “Perguntas e respostas sobre a câmera”.

✓ *Solução de Problemas*pág. 109

Tem um problema específico relacionado à câmera? Encontre aqui a resposta.

✓ *Glossário*pág. 120

Os significados de alguns termos técnicos podem ser encontrados aqui.

✓ *Sumário*pág. xi

O “Sumário” oferece uma visão geral de todo o manual. As operações principais da câmera são listadas aqui.

✓ *Mensagens e Telas de Aviso*.....pág. 116

Descubra o que significa o ícone que pisca ou a mensagem de erro na tela.

Cartões de Memória

As imagens podem ser guardadas em cartões de memória SD ou SDHC opcionais. Neste manual, os cartões de memória SD são referidos como “cartões de memória”. Para obter mais informações, consulte a página 10.

Perguntas e Respostas sobre a Câmera

Encontre itens por tarefa.

Configuração da Câmera

Pergunta	Frase-chave	Veja a página
Como acerto o relógio da câmera?	Data e hora	14
Posso acertar o relógio para a hora local quando viajo?	Diferença horária	101
Como evito que o monitor desligue automaticamente?	Desligamento automático	104
Como torno a tela mais clara ou mais escura?	BRILHO LCD	104
Como faço a câmera parar de emitir bipes e cliques?	Operação e volume do obturador	99
	Modo Silencioso	18
Posso mudar o som que o obturador faz?	Som do obturador	99
O que significam os ícones na tela?	Telas	4
Quanta carga resta na bateria?	Nível da bateria	16
Posso aumentar a capacidade das baterias Ni-MH recarregáveis?	Descarga	105

Compartilhar Imagens

Pergunta	Frase-chave	Veja a página
Posso imprimir fotos na minha impressora de casa?	Imprimir fotos	62

Tirar Fotos

Pergunta	Frase-chave	Veja a página
Posso evitar as imagens desfocadas?	M. DUP. EST. IM.	17
Como posso tirar bons retratos?	Deteção Inteligente de Rosto	31
A câmara pode ajustar automaticamente as definições para cenas diferentes?	Modo SR/AUTO	15
Posso escolher minhas próprias definições para cenas diferentes?	Posição da cena	21
Como posso assegurar que a pessoa esteja sorrindo quando tiro uma fotografia?	Detectar sorriso	22
Como posso assegurar que ninguém piscou quando a foto foi tirada?	Detectar piscar	32
Posso priorizar o foco para o rosto de pessoas específicas?	Reconhecimento de Rostos	82
Como fotografo os grandes planos?	Modo Macro ("close-ups")	35
Como impeço o flash de disparar?	Modo Flash	36
Como evito que os olhos dos meus fotografados fiquem vermelhos quando uso o flash?		
Como "preencho" as sombras nos objetos com iluminação por trás?		
Como tiro uma série de fotos em um único disparo?	Modo Fotografia Contínua	40
Como tiro um retrato de grupo que inclui o fotógrafo?	Modo Temporizador	38
Como fotografo um panorama?	Movimento panorâmico	24
Como posso escolher a velocidade e a abertura do obturador?	Modos P, S, A e M	26
Posso salvar e retornar as definições da câmara?	Modo C	30
Como ajusto a exposição?	Compensação da exposição	44
Como manter focado um objeto em movimento?	Acompanhar	82
Como faço filmes?	Gravando filmes	57
Como enquadro imagens no visor?	Botão EVF/LCD	5

Visualizar Imagens

Pergunta	Frase-chave	Veja a página
Como vejo minhas imagens?	Reprodução de uma imagem	46
Como posso excluir imagens facilmente?	Botão 	20
Como posso selecionar e excluir imagens individuais ou excluir todas as imagens de uma vez?	Apagando imagens	54
Posso aproximar com zoom as imagens durante a reprodução?	Zoom de reprodução	47
Posso marcar imagens com classificação favorito (★)?	★ Favoritos	47
Como vejo muitas imagens de uma só vez?	Reprodução de imagens múltiplas	49
Posso criar álbuns com minhas imagens favoritas?	Assistente para álbum	51
Como encontro as imagens?	Procurar imagem	53
Posso proteger as minhas imagens da eliminação acidental?	Proteger	92
Posso esconder os ícones na tela enquanto vejo minhas imagens?	Escolhendo um formato de tela	46
Posso selecionar imagens para carregá-las no YouTube™?	Carregando imagens	89
Posso selecionar imagens para carregá-las no Facebook?		

Sumário

Para Sua Segurança	ii
Notas de Segurança	ii
Sobre Este Manual	vii
Perguntas e Respostas sobre a Câmera	viii

Antes de Começar

Introdução	1
Símbolos e Convenções	1
Acessórios Fornecidos	1
Componentes da Câmera	2
Telas da Câmera	4
Seletor de Modo	6

Primeiros Passos

Correia e Tampa da Lente	7
Introduzindo as Baterias	8
Introduzindo um Cartão de Memória	10
Ligando e Desligando a Câmera	13
Modo de Fotografia	13
Modo Playback	13
Configuração Básica	14

Fotografia Básica e Reprodução

Tirando Fotos em Modo SR/AUTO (Reconhecimento de Cena)	15
Visualizando Imagens	20

Mais sobre Fotografia

Modo de Fotografia	21
SR/AUTO RECONHECIMENTO CENA	21
📷 AUTO	21
SP CENÁRIOS	21
📷 PANORAMA PANORÂMICA MOVIMENTO	24
P: PROGRAMA AE	26
S: PRIOR OBT AE	27
A: PRIOR AB AE	28
M: MANUAL	29
C: MODO PERSONALIZAR	30
Detecção Inteligente de Rosto	31
Detectar Piscar	32
Bloqueio da Focagem	33
📷 Modos Macro e Super Macro "Grandes Planos"	35
🔦 Usando o Flash (Flash Inteligente)	36
🕒 Utilizando o Temporizador	38
📷 Fotografia Contínua (Modo Rápido)	40
📷 Zoom Instantâneo	42
📷 Compensação da Exposição	44

Mais sobre Reprodução

Opções de Reprodução	46
Zoom na Reprodução	47
★ Favoritos: Classificando fotografias	47
Exibindo Informações da Foto	48
Reprodução de Fotos Múltiplas	49
Visualizando Panoramas	50
 Assus.p/ Álbum	51
Criando um Álbum	51
Visualizando Álbuns	52
Editando e Eliminando Álbuns	52
 Procurar Imagem	53
 Excluindo imagens	54
Excluindo uma imagem	54
Excluindo várias imagens	55
Excluindo todas as imagens	56











Filmes

















 Gravando Filmes	57
 Exibindo Filmes	59

Conexões

Exibindo Imagens na TV	60
Imprimindo Imagens via USB	62
Conectando a Câmera	62
Imprimindo Imagens Seleccionadas	62
Imprimindo na Ordem de Impressão DPOF	63
Criando uma Ordem de Impressão DPOF	65
Visualizando Imagens em um Computador	68
Instalando o Software	68
Conectando a Câmera	72

Menus

Usando os Menus: Modo de Fotografia	74
Usando o Menu F -Modo	74
Opções do Menu F -Modo	75
 ISO	75
 TAMANHO IMAGEM	76
 FINEPIX COR	77
Usando o Menu de Fotografia	77
Opções do Menu de Fotografia	78
 QUALID. IMAGEM	79
 EQUIL. BRANCOS	79
 NITIDEZ	80
 FOTOMETRIA	81
 MODO AF	81
 RECONH. ROSTO	82
 INCREM. AE BKT EV	85
 FLASH	85

Usando os Menus: Modo Playback	86
Usando o Menu F -Modo.....	86
Opções do Menu F -Modo.....	86
 APRESENTAÇÃO FOTOS	87
Usando o Menu Playback.....	88
Opções do Menu Playback.....	88
 MARCAR.PARA.CARREGAR.NO	89
 ELIM. OLHOS VERM.....	91
 PROTEGER	92
 REENQUADRAR	93
 REDIMENSIONAR	94
 RODAR IMAGEM.....	95
 GRAVAÇÃO DE VOZ	96
Menu de Configuração	98
Usando o Menu de Configuração.....	98
Opções do Menu de Configuração	99
 DIF. HORÁRIA	101
 FORMATAR	102
 VER IMAGEM.....	102
 N° IMAGEM	103
 VOL. PLAYBACK	104
 BRILHO LCD	104
 DESLIGAR AUT.	104
 ZOOM DIGITAL	104
 DESCARREGAR (Baterias Ni-MH Apenas)	105

Notas Técnicas

Acessórios Opcionais	106
Acessórios da FUJIFILM.....	107
Cuidados com a Câmera	108

Solução de Problemas

Solução de Problemas	109
Mensagens e Telas de Aviso	116

Apêndice

Glossário	120
Capacidade de Cartão de Memória	121
Especificações	122

Introdução

Símbolos e Convenções

Os seguintes símbolos são usados neste manual:

 **Aviso:** Estas informações devem ser lidas antes de usar para assegurar uma operação correta.

 **Nota:** Pontos a notar quando usar a câmera.

 **Dica:** Informações adicionais que podem ser úteis ao usar a câmera.

Os menus e outro texto no monitor da câmera são apresentados em negrito. Nas ilustrações deste manual, a apresentação do monitor pode ser simplificada para fins explicativos.

Acessórios Fornecidos

Os itens seguintes são incluídos com a câmera:

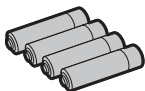

Baterias AA alcalinas (LR6) (x4)



Cabo USB-A/V



Correia



Tampa da lente



CD-ROM

• Manual Básico

Componentes da Câmera

Para obter mais informações, consulte a página indicada à direita de cada item.

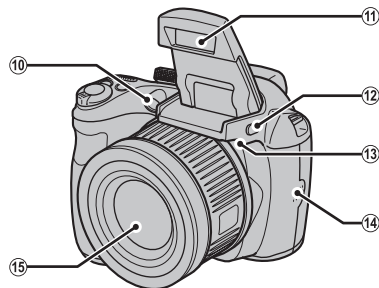
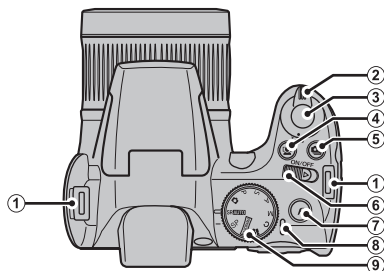

1	Orifício da correia.....	7	Botão F (modo de foto).....	74, 86	12	Botão de levantar o flash	36	
2	Controle do zoom	16, 47, 49	8	Luz de indicação.....	19	13	Microfone.....	57, 96
3	Botão do obturador	19	9	Seletor de modo.....	6	14	Alto-falante	59, 97
4	Botão (Detecção Inteligente de Rosto).....	31	10	Luz auxiliar AF.....	34	15	Lente	13, 122
5	Botão (modo contínuo).....	40		Luz do temporizador.....	39			
6	Chave ON/OFF	13	11	Flash.....	36			

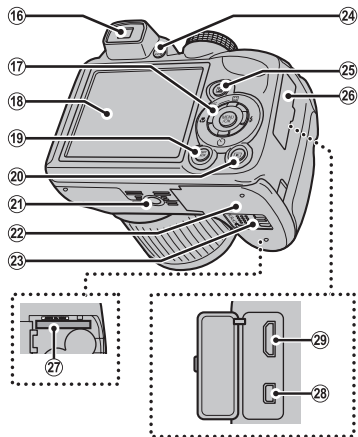

16	Visor eletrônico	5	24	Botão EVF/LCD (seleção da tela)	5
17	Botão do seletor (veja abaixo)		25	Botão (compensação da exposição/ info das fotos)	44, 48
18	Monitor	4	26	Tampa do terminal	60, 62, 72
19	Botão DISP (tela)/ BACK	17, 18, 46	27	Encaixe do cartão de memória	11
20	Botão (reprodução)	20, 46	28	Conector do cabo USB-A/V	60, 62, 72
21	Montagem do tripé		29	Miniconector HDMI	60
22	Tampa do compartimento da bateria	8			
23	Trava do compartimento da bateria	8			

Botão do Seletor

Mover o cursor para cima

Botão (zoom instantâneo) (pág. 42)

Botão (apagar) (pág. 20)

Botão **MENU/OK** (pág. 14)

Mover o cursor para a esquerda

Botão (macro) (pág. 35)

Mover o cursor para a direita

Botão (flash) (pág. 36)

Mover o cursor para baixo

Botão (temporizador) (pág. 38)

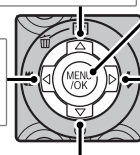

Telas da Câmera

Os seguintes indicadores podem aparecer no monitor ao fotografar e ao reproduzir. Os indicadores exibidos variam com as definições da câmera.

■ Fotografia

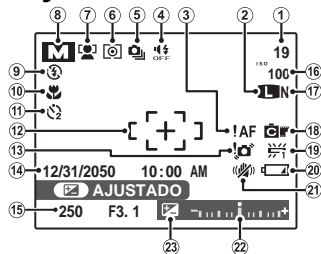

1	Número de fotos disponíveis.....	121	14	Data e hora.....	14
2	Tamanho da imagem	76	15	Velocidade e abertura do obturador.....	26
3	Aviso de foco	18	16	Sensibilidade.....	75
4	Modo silencioso	18	17	Qualidade da imagem.....	79
5	Modo contínuo	40	18	Cor FinePix.....	77
6	Medição	81	19	Equilíbrio de brancos	79
7	Indicador da Detecção Inteligente de Rosto.....	31	20	Nível da bateria.....	16
8	Modo de fotografia.....	21	21	M. DUP. EST. IM.....	17
9	Modo flash.....	36	22	Indicador da exposição.....	44
10	Modo macro "grandes planos".....	35	23	Indicador da compensação da exposição	44
11	Indicador do temporizador.....	38			
12	Área de focagem.....	81			
13	Aviso de desfoque.....	36, 112, 116			

■ Reprodução

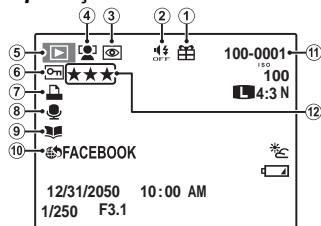

1	Imagem dada	46	6	Imagem protegida.....	92
2	Indicador do modo silencioso	18	7	Indicador da impressão DPOF.....	65
3	Indicador da remoção de olhos vermelhos	91	8	Indicador da gravação de voz	96
4	Indicador da Detecção Inteligente de Rosto	31	9	Indicador do assistente para álbum.....	51
5	Indicador do modo playback...20, 46		10	Marcar para carregar no	89
			11	Número da imagem.....	103
			12	Classificação	47

Visor Eletrônico (EVF)

O visor eletrônico fornece as mesmas informações do monitor e pode ser usado quando condições de claridade tornam a tela no monitor difícil de ver. Para trocar entre o monitor e o visor eletrônico, pressione o botão **EVF/LCD** (sua seleção permanece em vigor quando a câmera é desligada ou o seletor de modo é girado para outra definição).

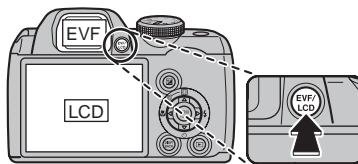

Seletor de Modo

Para selecionar um modo de fotografia, alinhe o ícone de modo com a marca ao lado do seletor de modo.

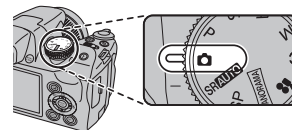

📷 (AUTO): Um modo simples de “apontar e disparar” recomendado para os usuários inexperientes de câmeras digitais (pág. 21).

SR/AUTO (RECONHECIMENTO CENA): Um modo de “apontar e disparar” no qual a câmera ajusta automaticamente as definições para adequar à cena (pág. 15).

SP (CENÁRIOS): Escolha uma cena apropriada ao tema ou condições de fotografia e deixe a câmera fazer o resto (pág. 21).

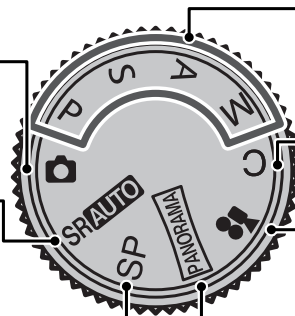

P, S, A, M: Seleccione o controle total sobre as definições da câmera, inclusive a abertura (**M** e **A**) e/ou a velocidade do obturador (**M** e **S**) (pág. 26).

C (PERSONALIZADO): Retorne as definições armazenadas para os modos **P, S, A** e **M** (pág. 30).

🎥 (VIDEO): Grave filmes com som (pág. 57).

PANORAMA (PANORÂMICA MOVIMENTO): Tire uma série de fotografias e combine-as para formar um panorama (pág. 24).

Correia e Tampa da Lente

Colocando a Correia

Coloque a correia nos dois orifícios, como mostrado abaixo.

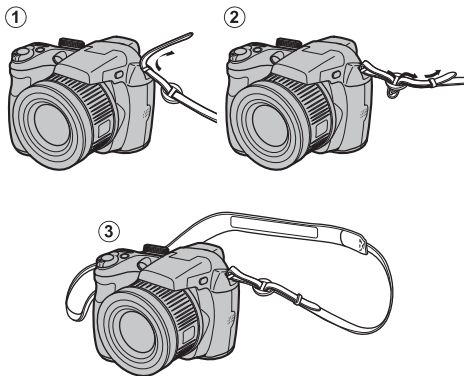

Aviso

Para evitar a queda da câmera, certifique-se de que a correia esteja presa corretamente.

Tampa da Lente

Coloque a tampa da lente como mostrado.

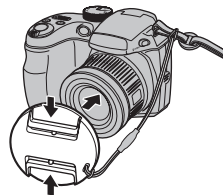

Para evitar a perda da tampa da lente, passe o cordão fornecido pelo orifício (1) e prenda a tampa da lente à correia (2).

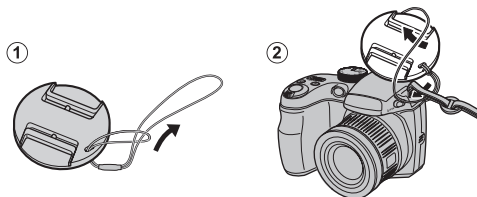

Introduzindo as Baterias

A câmera requer quatro baterias alcalinas AA, de lítio ou Ni-MH recarregáveis. Um conjunto de quatro baterias alcalinas é fornecido com a câmera. Introduza as baterias na câmera conforme descrito abaixo.

1 Abra a tampa do compartimento da bateria.

Deslize a trava do compartimento da bateria na direção mostrada e abra a tampa do compartimento.



Nota

Assegure-se de que a câmera esteja desligada antes de abrir a tampa do compartimento da bateria.

Avisos

- Não abra a tampa do compartimento da bateria quando a câmera estiver ligada. A não-observância desta precaução poderá resultar em danos aos arquivos de imagem ou aos cartões de memória.
- Não use força excessiva ao manusear a tampa do compartimento da bateria.

2 Introduza as baterias.

Introduza as baterias na orientação mostrada pelas marcas “+” e “-” dentro do compartimento da bateria.

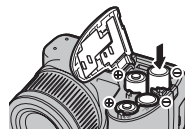

Avisos

- Introduza as baterias na orientação correta.
- **Nunca use baterias com a proteção descascando ou danificadas, nem misture as baterias antigas e novas, baterias com níveis de carga diferentes ou baterias de tipos diferentes.** A não-observância destas precauções poderá resultar nas baterias vazando ou superaquecendo.

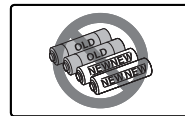
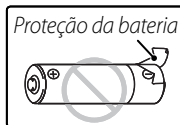

- **Nunca use baterias de manganês ou Ni-Cd.**
- A capacidade das baterias alcalinas varia segundo o fabricante e diminui em temperaturas abaixo de 10°C; baterias Ni-MH são recomendadas.
- Impressões digitais e outras sujeiras nos terminais da bateria podem reduzir sua duração.

3 Feche a tampa do compartimento da bateria.

Feche a tampa do compartimento da bateria e deslize-a até que trava faça um clique.

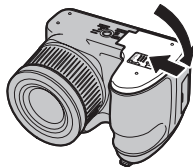

Aviso

Não use força. Se a tampa do compartimento da bateria não fechar, verifique se as baterias estão na orientação correta e tente de novo.

Dica: Usar um adaptador AC

A câmera pode ser alimentada por um adaptador AC opcional e um acoplador DC (vendidos separadamente).

Escolhendo o Tipo de Bateria

Depois de substituir as baterias, selecione o tipo da bateria usando a opção **TIPO DE BATERIA** no menu de configuração (pág. 100) para assegurar que o nível da bateria seja exibido corretamente e a câmera não desligue inesperadamente.



Introduzindo um Cartão de Memória

A câmera pode guardar fotografias em cartões de memória SD (vendidos separadamente).

■ Cartões de Memória Compatíveis

Os cartões de memória SanDisk SD e SDHC foram aprovados para o uso na câmera. Está disponível uma lista completa de cartões de memória aprovados em http://www.fujifilm.com/products/digital_cameras/index.html. O funcionamento não é garantido com outros cartões. A câmera não pode ser usada com *xD-Picture Cards* ou dispositivos MultiMediaCard (MMC).

⚠ Aviso

Os cartões de memória podem ser bloqueados, tornando impossível formatar o cartão, gravar ou apagar as imagens. Antes de introduzir um cartão de memória, mude a chave de proteção contra gravação para a posição desbloqueada.

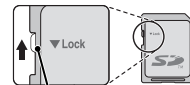

Chave de proteção
contra gravação

■ Introduzindo um Cartão de Memória

1 Abra a tampa do compartimento da bateria.

↳ Nota

Assegure-se de que a câmera esteja desligada antes de abrir a tampa do compartimento da bateria.



2 Insira um cartão de memória.

Segurando o cartão de memória na orientação mostrada abaixo, deslize-o até clicar na parte de trás do encaixe.

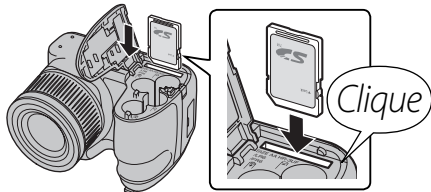

Assegure-se de que o cartão esteja na orientação correta; não introduza inclinado nem use força.

3 Feche a tampa do compartimento da bateria.

Feche a tampa do compartimento da bateria e deslize-a até que a trava clique no lugar.

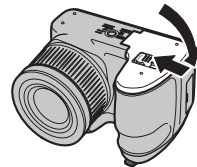

● Removendo os Cartões de Memória

Depois de confirmar que a câmera está desligada, pressione o cartão para dentro e depois solte-o lentamente. O cartão pode, agora, ser removido com a mão.

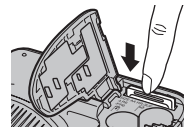

⚠ Avisos

- O cartão de memória poderá saltar para fora se você remover imediatamente o dedo depois de empurrá-lo para dentro.
- Os cartões de memória podem estar quentes ao toque após serem removidos da câmera. Isto é normal e não indica um mau funcionamento.

Avisos

- **Não desligue a câmera nem remova o cartão de memória enquanto o cartão de memória está sendo formatado ou os dados estão sendo gravados ou apagados do cartão.** A não-observância desta precaução poderá danificar o cartão.
- Formate os cartões de memória antes da primeira utilização e volte a formatar todos os cartões de memória depois de usá-los em um computador ou outro dispositivo. Para obter mais informações sobre a formatação dos cartões de memória, veja a página 102.
- Os cartões de memória são pequenos e podem ser engolidos; mantenha-os longe do alcance das crianças. Se uma criança engolir um cartão de memória, procure imediatamente cuidados médicos.
- Os adaptadores miniSD ou microSD que são maiores ou menores que as dimensões padrões de um cartão SD podem não ejetar normalmente; se o cartão não ejetar, leve a câmera a um representante autorizado. Não remova o cartão à força.
- Não cole etiquetas nos cartões de memória. As etiquetas descascando podem provocar avarias na câmera.
- A gravação do filme pode ser interrompida com alguns tipos de cartões de memória. Utilize um cartão  ou superior ao fazer filmes de alta definição.
- Formatar um cartão de memória na câmera cria uma pasta na qual são guardadas as imagens. Não mude o nome, não apague essa pasta nem use um computador ou outro dispositivo para editar, apagar ou mudar o nome dos arquivos de imagem. Use sempre a câmera para apagar as imagens dos cartões de memória; antes de editar ou mudar o nome dos arquivos, copie-os para um computador e edite ou mude os nomes das cópias, não dos originais.

Ligando e Desligando a Câmera

Modo de Fotografia

Deslize a chave **ON/OFF** na direção mostrada abaixo. A lente irá estender-se automaticamente.

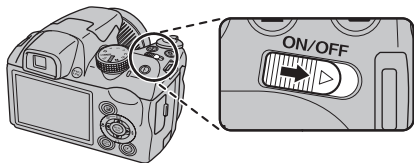

Deslize a chave **ON/OFF** para desligar a câmera.

Dica: Mudar para o Modo Playback

Pressione o botão para iniciar a reprodução. Pressione até a metade o botão do obturador para voltar para o modo de fotografia.

Avisos

- Assegure-se de que a tampa da lente esteja removida antes de ligar a câmera.
- Impedir com força que a lente se estenda poderá causar danos ou mau funcionamento do produto.
- As imagens podem ser afetadas por impressões digitais ou outras marcas na lente. Mantenha a lente limpa.
- O botão **ON/OFF** não desconecta completamente a câmera de sua alimentação de força.

Dica: Desligamento Automático

A câmera desligará automaticamente se não for executada nenhuma operação durante o tempo selecionado no menu **DESLIGAR AUT.** (veja a página 104). Para ligar a câmera, use a chave **ON/OFF** ou pressione o botão por cerca de um segundo.

Modo Playback

Para ligar a câmera e começar a reprodução, pressione o botão por cerca de um segundo.

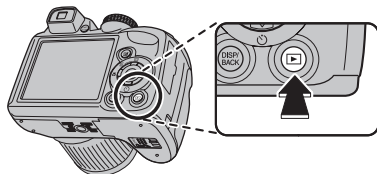

Pressione o botão novamente ou deslize a chave **ON/OFF** para desligar a câmera.

Dica: Mudar para o Modo de Fotografia

Pressione até a metade o botão do obturador para sair para o modo de fotografia. Pressione o botão para voltar a reproduzir.

Configuração Básica

É apresentada uma caixa de diálogo de seleção do idioma na primeira vez em que a câmera é ligada. Configure a câmera conforme descrito abaixo (para obter informações sobre como acertar o relógio ou mudar o idioma, veja a página 99).

1 Escolha um idioma.

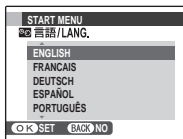

1.1 Pressione o seletor para cima ou para baixo para destacar um idioma.



1.2 Pressione **MENU/OK**.



2 Acerte a data e a hora.



2.1 Pressione o seletor para a esquerda ou para a direita para realçar o ano, mês, dia, hora ou minutos e pressione para cima ou para baixo para alterar. Para alterar a ordem na qual são apresentados o ano, mês e dia, realce o formato da data e pressione o seletor para cima ou para baixo.



2.2 Pressione **MENU/OK**. Uma mensagem do tipo de bateria será exibida; se o tipo for diferente do tipo inserido na câmera, use a opção **TIPO DE BATERIA** do menu de configuração (pág. 100) para especificar o tipo correto.



Dica: Relógio da Câmera

Se as baterias forem removidas por um longo período, o relógio da câmera e o tipo de bateria serão redefinidos e a caixa de diálogo de seleção do idioma será exibida quando a câmera for ligada. Se as baterias ficarem na câmera por cerca de 10 horas, a bateria poderá ser removida por mais ou menos 24 horas sem redefinir o relógio, idioma ou tipo de bateria.

Tirando Fotos em Modo **SRAUTO** (Reconhecimento de Cena)

Esta seção descreve como tirar fotografias no modo **SRAUTO** (auto).

1 Ligue a câmera.

Deslize a chave **ON/OFF** para ligar a câmera.

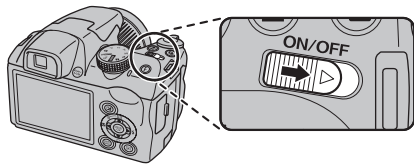

2 Selecione o modo **SRAUTO**.

Gire o seletor de modo para **SRAUTO**.

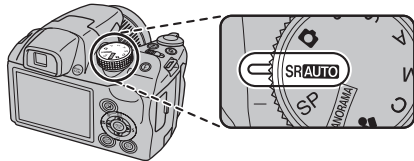

SRAUTO

Neste modo, a câmera analisa automaticamente a composição e seleciona a cena de acordo com as condições de fotografia e o tipo de tema:



- (RETRATO): Tema de retrato humano. *Cena selecionada*
- (PAISAGEM): Paisagem natural ou artificial.
- (NOITE): Paisagem pouco iluminada.
- (MACRO): Tema próximo da câmera.
- (RETRATO DE NOITE): Tema de retrato pouco iluminado.
- (RETRATO EM CONTRALUZ): Tema de retrato iluminado por trás.
- (AUTO) é selecionado se nenhuma opção acima é detectada.

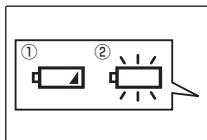

3 Verifique o nível da bateria.

Verifique o nível da bateria na tela.



Indicador	Descrição
SEM ÍCONE	As baterias estão descarregas parcialmente.
①  (vermelho)	As baterias estão fracas. Substitua logo que possível.
②  (pisca em vermelho)	As baterias estão vazias. Desligue a câmera e substitua as baterias.

Nota

O aviso da bateria pode não ser exibido antes da câmera desligar, particularmente se as baterias forem reutilizadas depois de já terem sido consumidas. O consumo de energia varia muito entre os modos; o aviso de bateria baixa () pode não ser exibido ou pode ser exibido apenas rapidamente antes da câmera desligar em alguns modos ou ao trocar do modo de fotografia para o de playback.

4 Enquadre a imagem.

Use o controle de zoom para enquadrar a imagem na tela.

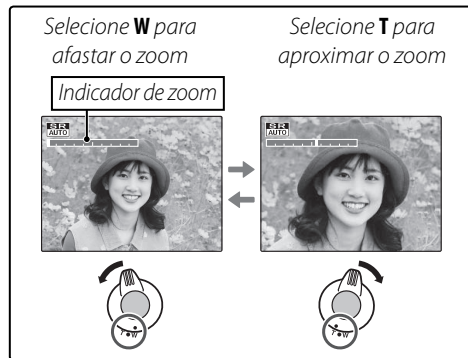

Pela definição padrão, a câmera usa o zoom ótico apenas. Se quiser, o zoom digital (pág. 104) poderá ser usado para aproximar.

Dica: Bloqueio da Focagem

Use o bloqueio de focagem (pág. 33) para focar os temas que não estão na área de focagem.

●● Segurando a Câmera

Segure firmemente a câmera com as duas mãos e firme os cotovelos contra os lados do corpo. Mãos trêmulas ou instáveis podem desfocar suas fotografias.

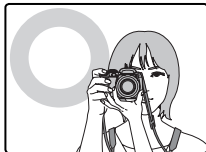

Para evitar imagens desfocadas ou escuras demais (pouco expostas), mantenha os dedos e outros objetos afastados da lente e do flash.



●● Informações da Fotografia

Para escolher as informações da foto e os procedimentos exibidos, pressione o botão **DISP/BACK**.

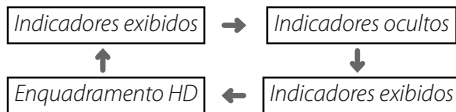

Para usar o melhor enquadramento, posicione o tema principal na interseção das duas linhas ou alinhe uma das linhas horizontais com o horizonte. Quando o enquadramento HD for usado, as linhas de guia da proporção 16:9 são exibidas para facilitar o enquadramento de fotos HD. Use o bloqueio de focagem (pág. 33) para focar os temas que não estarão no centro da imagem na fotografia final.

●● Evitando Imagens Desfocadas

Se o tema estiver pouco iluminado, o desfoque causado pelo movimento da câmera poderá ser reduzido usando a opção

M. DUP. EST. IM. no menu de configuração (pág. 100). No

modo , o desfoque causado pelo movimento do tema também é reduzido (M. DUP. EST. IM.).

A sensibilidade é aumentada quando DUP. EST. IM. está em vigor. Note que o desfoque ainda pode ocorrer dependendo da cena. Recomendamos que você desligue o DUP. EST. IM. ao usar um tripé.

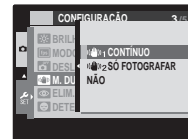

Modo Silencioso

Nas situações onde os sons ou as luzes da câmera podem ser inconvenientes, pressione o botão **DISP/BACK** até que **!AF OFF** seja exibido (note que o modo silencioso não está disponível durante a reprodução do filme ou da gravação de voz).

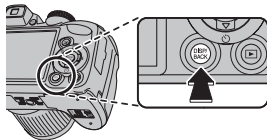

O alto-falante da câmera e a luz auxiliar AF/temporizador são desligados e o volume (pág. 99) não pode ser ajustado (note que a luz auxiliar AF ainda pode acender quando **!AF** é selecionado no modo de cena). Para voltar à operação normal, pressione o botão **DISP/BACK** até que o ícone **!AF OFF** não seja mais exibido.

5 Focagem.

Pressione o botão do obturador até a metade para focalizar.



Nota

A lente pode fazer um ruído quando a câmera foca; isto é normal. No modo **SR/AUTO**, a câmera ajusta continuamente o foco, aumentando o consumo das baterias.

Se a câmera conseguir focar, emitirá dois bipes e a luz de indicação acenderá em verde.

Se a câmera não conseguir focar, as marcas da focagem ficarão vermelhas, **!AF** será exibido e a luz de indicação piscará em verde. Altere a composição ou use o bloqueio de focagem (pág. 33).

6 Fotografia.

Pressione suavemente o botão do obturador até o fim para tirar a fotografia.



Dica: Botão do Obturador

O botão do obturador tem duas posições. Pressionar um pouco o botão do obturador (①) definirá a focagem e a exposição; para fotografar, pressione o botão do obturador até o fim (②).

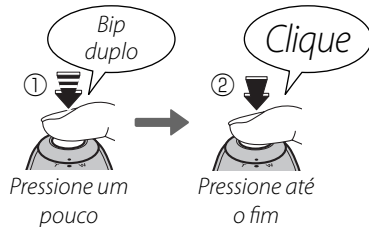

Nota

Se o tema estiver pouco iluminado, a luz auxiliar AF poderá acender para ajudar no foco (pág. 34). Para obter informações sobre como usar o flash quando a iluminação ruim, veja a página 36.

Luz de Indicação

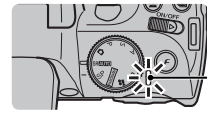

Luz de indicação

A luz de indicação mostra o estado da câmera como se segue:

Luz de indicação	Estado da câmera
Acende em verde	Focagem bloqueada.
Pisca em verde	Aviso de desfoque, foco ou exposição. Pode-se tirar uma fotografia.
Pisca em verde e laranja	Gravando imagens. Podem-se tirar mais fotografias.
Acende em laranja	Gravando imagens. Não se podem tirar mais fotografias neste momento.
Pisca em laranja	Flash carregando; o flash não dispara quando é tirada uma fotografia.
Pisca em vermelho	Erro da lente ou de memória (cartão de memória cheio ou não formatado, erro de formato ou outro erro de memória).

Dica: Avisos

Aparecem avisos detalhados na tela. Veja as páginas 116–119 para obter mais informações.

Visualizando Imagens

As imagens podem ser visualizadas no monitor. Ao tirar fotografias importantes, tire uma fotografia de teste e verifique os resultados.

1 Pressione o botão .

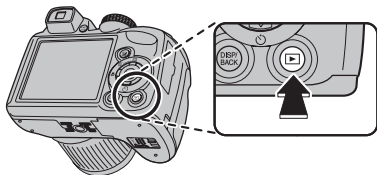

A imagem mais recente será apresentada no monitor.



2 Ver imagens adicionais.

Pressione o seletor para a direita para ver as imagens na ordem em que foram gravadas e para a esquerda para ver as imagens na ordem inversa.



Pressione o botão do obturador para sair para o modo de fotografia.

Apagando Imagens

Para apagar a imagem apresentada atualmente no monitor, pressione o seletor para cima () . Será apresentada a seguinte caixa de diálogo.



- Selecione **IMAGEM** e pressione **MENU/OK**.

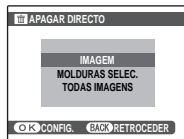

- Para excluir a imagem, pressione **MENU/OK**.

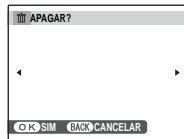

Para sair sem excluir a imagem, pressione **DISP/BACK**.

Dica: Menu Reprodução

As imagens também podem ser apagadas a partir do menu playback (pág. 54).

Modo de Fotografia

Escolha um modo de fotografia de acordo com a cena ou o tipo do tema. Para escolher um modo de fotografia, rode o seletor de modo para a definição pretendida (pág. 6). Os seguintes modos estão disponíveis:

SPAUTO RECONHECIMENTO CENA

A câmera analisa automaticamente a composição e seleciona o modo de cena apropriado, de acordo com o tema e as condições de fotografia (pág. 15).

SPAUTO

Selecione instantâneos nítidos e definidos. Este modo é recomendado na maioria das situações.

SPCENÁRIOS

A câmera oferece uma escolha de “cenas”, cada uma adaptada a determinadas condições de fotografia ou a um tipo específico de tema, que podem ser atribuídas à posição **SP** no seletor de modo:

- 1 Gire o seletor de modo para **SP**.



- 2 Pressione **MENU/OK** para exibir o menu de fotografia.



- 3 Pressione o seletor para cima ou para baixo para realçar **CENÁRIOS**.



- 4 Pressione o seletor para a direita para exibir uma lista de cenas.





















- 5 Pressione o seletor para cima ou para baixo para realçar uma cena.



- 6 Pressione **MENU/OK** para selecionar a opção realçada.



Até que a definição seja alterada conforme descrito acima, a cena escolhida será selecionada sempre que o seletor de modo for rodado para **SP**.

Cena	Descrição
 BRACKET ZOOM	A câmera tira três fotos: uma com a relação de zoom atual, uma segunda com o zoom a 1,4x, e uma terceira com o zoom a 2x.
 NATURAL & FLASH	Obtenha bons resultados com temas em contraluz e outras condições de difícil iluminação. A câmera tira duas fotos: uma sem flash e outra com flash.
 LUZ NATURAL	Capture a luz natural em interiores, sob pouca iluminação ou onde não possa ser usado o flash.
 RETRATO	Selecione este modo para retratos em tons suaves com tons naturais de pele.
 MODO BEBÊ	Selecione para tonalidades de pele naturais quando fotografar crianças. O flash desliga automaticamente.
 SORRIR&DISPARAR	O obturador é disparado automaticamente quando a Detecção Inteligente de Rosto detecta um rosto sorridente.
 PAISAGEM	Selecione este modo para fotos nítidas e definidas de prédios e paisagens à luz do dia.
 DESPORTO	Selecione este modo ao fotografar temas em movimento. É dada prioridade a velocidades de obturador mais rápidas.
 NOITE	Escolha este modo para as cenas de crepúsculo ou noturnas com pouca luz. A sensibilidade é aumentada automaticamente para reduzir o desfoque causado pela trepidação da câmera.
 NOITE (TRIPÉ)	Escolha este modo para as velocidades lentas do obturador ao fotografar à noite. Use um tripé para evitar o desfoque.
 FOGO ARTIF.	As velocidades lentas do obturador são usadas para capturar a explosão de luz dos fogos de artifício. Pressione o botão  para exibir uma caixa de diálogo de seleção da velocidade do obturador e pressione o seletor para cima e para baixo para escolher uma velocidade do obturador.
 PÔR DO SOL	Selecione este modo para gravar as cores vivas do nascer e no pôr do sol.
 NEVE	Selecione para fotos nítidas e definidas que capturam o brilho das cenas dominadas por neve brilhante.
 PRAIA	Selecione para fotos nítidas e definidas que capturam o brilho das praias iluminadas pelo sol.
 FESTA	Capture a iluminação do plano secundário de interiores sob condições de pouca luz.
 FLOR	Selecione para fotos vívidas a curta distância de flores. A câmera focaliza na faixa da macro.
 TEXTO	Tire fotos nítidas de textos ou desenhos impressos. A câmera focaliza na faixa da macro.

📷 Bracket. Zoom

Sempre que o botão do obturador é pressionado, a câmera tira três fotos: uma na proporção de zoom atual com um tamanho de imagem **L**, uma segunda ampliada 1,4x e reenquadrada em **M**, e uma terceira ampliada 2x e reenquadrada em **S** (as fotos só serão tiradas se houver bastante memória para as três imagens). Duas imagens são exibidas para mostrar as áreas que serão incluídas nas segunda e terceira fotos; a imagem externa mostra a área que será gravada com um zoom 1,4x, a imagem interna, a área que será gravada com o zoom 2x. Pressione o seletor para baixo para escolher os reenquadramentos horizontal e vertical.

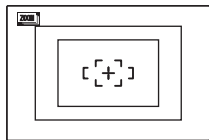

Horizontal

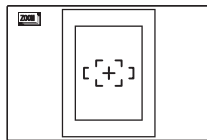

Vertical

👉 Notas

- O zoom digital não pode ser usado. Se o zoom digital estiver ativo quando o modo **📷** for selecionado, o zoom será definido para a posição de zoom ótico máxima.
- As opções de disparo rápido estão limitadas a **📷** e **OFF**.

👉 Natural & 📷

Este modo ajuda a assegurar bons resultados com temas em contraluz e em outras situações com iluminação difícil. Antes de fotografar, aumente o flash; as fotos podem ser tiradas apenas quando o flash é aumentado. Sempre que o botão do obturador é pressionado, a câmera tira duas fotos: uma foto sem o flash para preservar a luz natural, seguida imediatamente por uma segunda foto com flash. Não mova a câmera até que a fotografia esteja completa.

👉 Notas

- Não use onde a fotografia com flash é proibida.
- Apenas disponível se restar memória para duas fotos.
- O modo disparo não está disponível.

👉 Luz Natural

Capture luz natural em interiores, sob pouca iluminação ou onde não possa ser usado o flash. O flash é desligado e a sensibilidade aumenta para reduzir o desfoque.

PANORAMA PANORÂMICA MOVIMENTO

Neste modo você poderá tirar até três fotos e juntá-las para criar um panorama. Recomenda-se o uso de um tripé para auxiliar a composição de fotos sobrepostas.

- 1** Rode o disco de modo para **PANORAMA**.



- 2** Pressione **MENU/OK** para exibir o menu fotografia.

- 3** Selecione **AUTO** no **MODE** do menu fotografia (pág. 78).

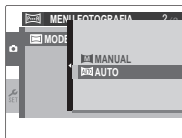

- 4** Pressione o seletor para cima para selecionar uma foto. Pressione o seletor para a esquerda ou direita para realçar uma direção da panorâmica e pressione **MENU/OK**.

- 5** Tire uma fotografia. A exposição e o equilíbrio de brancos para o panorama são definidos com a primeira foto.



Nota

O zoom da câmera afasta-se completamente e permanece fixo na maior angular até os disparos sejam concluídos.

- 6** Enquadre a próxima foto de forma a sobrepor-se com a fotografia anterior sobrepondo **+** com **+** para que formem um círculo sólido (●). A câmera dispara automaticamente o obturador.

Direção do panorama

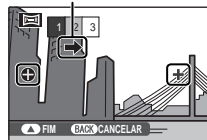

Exibido após a 1ª foto

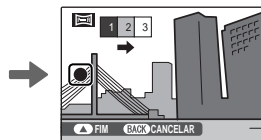

Obturador disparado

- 7** Tire a última fotografia conforme descrito na Etapa 6.

Nota



Para terminar o disparo e criar um panorama após a primeira ou segunda foto, pressione o multisseletor para cima após concluir a Etapa 5 ou Etapa 6 e continue para a Etapa 8.

- 8** Pressione **MENU/OK** para salvar a fotografia.

Avisos

- Os panoramas são criados a utilizando múltiplas fotos. A câmera poderá em alguns casos ser incapaz de juntar perfeitamente as fotos.
- Os resultados desejados poderão não ser alcançados com motivos em movimento, motivos muito próximos da câmera, motivos homogêneos tais como o céu ou um campo de erva, motivos que estejam em constante movimento, tais como ondas ou cascatas, ou motivos que sofram alterações importantes de iluminação. Os panoramas poderão ficar desfocados se o motivo estiver mal iluminado.

Para obter melhores resultados

Para melhores resultados, tenha o cuidado de não inclinar a câmera para trás ou para a frente ou para qualquer dos lados e tente não deslocar a câmera quando  e  estiverem alinhados formando um círculo sólido.



Impressão de Panoramas

Dependendo do tamanho da página e do tamanho do panorama, os panoramas podem ser imprimidos com as margens recortadas ou com margens largas em cima e em baixo ou em ambos os lados.

Enquadrando Panoramas Manualmente

Sigas os passos abaixo se os resultados desejados não forem conseguidos com  **AUTO** selecionado para

 **MODO**:

- 1 Selecione  **MANUAL** para o  **MODO** no menu fotografia.
- 2 Selecione uma imagem e tire a primeira foto.
- 3 Pressione **MENU/OK** para exibir uma guia mostrando uma borda da foto que você acabou de tirar. Tire a próxima foto, enquadrando-a para sobrepor à imagem anterior.

Guia

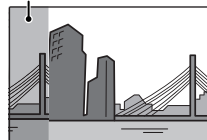

Exibido após a 1ª foto

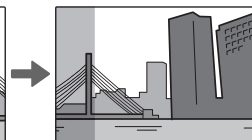

Enquadre a próxima foto

- 4 Repita o Passo 3 para tirar a terceira foto, então pressione **MENU/OK** para exibir o panorama completo.
- 5 Pressione **MENU/OK** para salvar a imagem.

P: PROGRAMA AE

Neste modo, a câmera define a exposição automaticamente. Se desejar, você poderá escolher diferentes combinações de velocidade do obturador e abertura que produzirão a mesma exposição (alteração do programa).

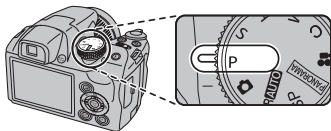

Aviso

Se o tema estiver fora da faixa de medição da câmera, as exibições da velocidade e da abertura do obturador mostrarão "---". Pressione o botão do obturador até a metade para medir a exposição de novo.

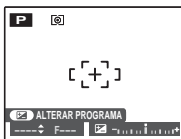

Alteração do Programa

Pressione o botão  para escolher a combinação desejada da velocidade do obturador e abertura. Os valores que diferem dos selecionados automaticamente pela câmera são mostrados em amarelo. Os valores padrão podem ser restaurados levantando o flash ou desligando a câmera. A alteração do programa não está disponível quando o flash é aumentado.

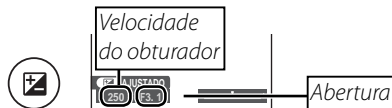

S: PRIOR OBTAE

Neste modo, você escolhe a velocidade do obturador enquanto a câmera ajusta a abertura para uma exposição otimizada.

1 Gire o seletor de modo para **S**.



2 Pressione o botão . A velocidade e a abertura do obturador serão exibidas.

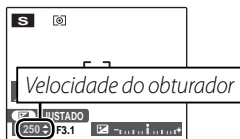

3 Pressione o seletor para cima ou para baixo para escolher a velocidade do obturador.



4 Pressione o botão  para sair para o modo de fotografia.



5 Tire fotos. Se a exposição correta não for conseguida na velocidade selecionada do obturador, a abertura será exibida em vermelho quando o botão do obturador for pressionado até a metade. Ajuste a velocidade do obturador até que a exposição correta seja conseguida.

Aviso

Se o tema estiver fora da faixa de medição da câmera, a tela da abertura mostrará "---". Pressione o botão do obturador até a metade para medir a exposição de novo.

A: PRIOR AB AE

Neste modo, você escolhe a abertura enquanto a câmera ajusta a velocidade do obturador para uma exposição otimizada.

1 Gire o seletor de modo para **A**.



2 Pressione o botão . A velocidade e a abertura do obturador serão exibidas.

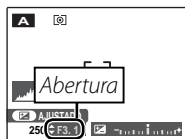

3 Pressione o seletor para cima ou para baixo para escolher a abertura.



4 Pressione o botão  para sair para o modo de fotografia.



5 Tire fotos. Se a exposição correta não for conseguida na abertura selecionada, a velocidade do obturador será exibida em vermelho quando o botão do obturador for pressionado até a metade. Ajuste a abertura até que a exposição correta seja conseguida.

Aviso

Se o tema estiver fora da faixa de medição da câmera, a tela da velocidade do obturador mostrará "---". Pressione o botão do obturador até a metade para medir a exposição de novo.

M: MANUAL

Neste modo, você escolhe a velocidade e a abertura do obturador. Se desejado, a exposição poderá ser alterada a pelo valor sugerido pela câmera.

1 Gire o seletor de modo para **M**.



2 Pressione o botão . A velocidade e a abertura do obturador serão exibidas.

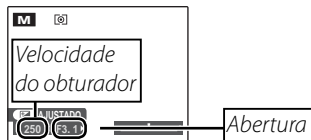

3 Pressione o seletor para cima ou para baixo para escolher a velocidade do obturador.



4 Pressione o seletor para a esquerda ou a direita para escolher a abertura.



5 Pressione o botão para sair para o modo de fotografia.



6 Tire fotos.

Indicador de Exposição



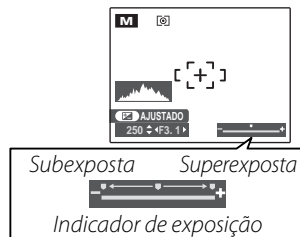





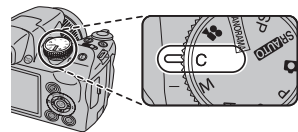







A quantidade que a imagem será subexposta ou superexposta nas definições atuais é mostrada pelo indicador de exposição. As fotos tiradas com o indicador à esquerda do centro ("–") serão subexpostas, as fotos tiradas com o indicador à direita do centro ("+"), superexpostas.



C: MODO PERSONALIZAR

Nos modos **P**, **S**, **A** e **M**, a opção  **AJUSTE PERSONAL**, no menu de fotografia (pág. 78) pode ser usada para salvar as definições atuais da câmera e do menu. Essas definições são retornadas sempre que o seletor de modo é girado para **C** (modo personalizar).



Menu/definição	Definições gravadas
Menu <i>F</i> -modo	 ISO,  TAMANHO IMAGEM,  FINEPIX COR
Menu de Fotografia	 QUALID. IMAGEM,  FOTOMETRIA,  EQUIL. BRANCOS,  MODO AF,  NITIDEZ,  FLASH,  INCREM. AE BKT EV,  RECONH. ROSTO
Menu de Configuração	 VER IMAGEM,  M. DUP. EST. IM.,  LUZ AUX. AF,  ZOOM DIGITAL,  MODO EVF/LCD
Outros	Modo de fotografia (P , S , A ou M), modo de fotografia contínua, Detecção Inteligente de Rosto, zoom instantâneo, modo macro, compensação da exposição, modo flash, velocidade do obturador, abertura, tipo de exibição (EVF/LCD), indicadores/melhor enquadramento

Detecção Inteligente de Rosto

A Detecção Inteligente de Rosto permite à câmara detectar automaticamente rostos humanos e ajustar o foco e o tempo de exposição para um rosto em qualquer lugar da imagem, para as fotos que evidenciam retratos de pessoas. Selecione para retratos de grupo (nas orientações horizontais ou verticais) para evitar que a câmara focalize o plano de fundo.

1 Ative a Detecção Inteligente de Rosto ativada.

A Detecção Inteligente de Rosto é ativada ou desativada sempre que  (Detecção Inteligente de Rosto) é pressionado.

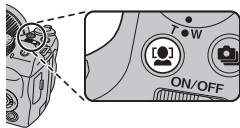

2 Enquadre a imagem.

Se um rosto for detectado, ele será indicado por uma borda verde. Se houver mais de um rosto no enquadramento, a câmara selecionará o rosto mais próximo do centro; os outros rostos serão indicados por bordas brancas.



Borda verde

3 Focalize.

Pressione o botão do obturador até a metade para ajustar o foco e o tempo de exposição do tema dentro da borda verde.



Aviso

Nenhum rosto é detectado quando o botão do obturador é pressionado até a metade (pág. 111), a câmara focará o tema no centro da tela e o olho vermelho não será removido.

4 Fotografe.

Pressione o botão do obturador até o fim para tirar a foto.



Aviso

Se a pessoa se mover quando o botão do obturador for pressionado, seu rosto poderá não ficar na área indicada pela borda verde no momento em que a foto for tirada. Se o número de rostos for grande, um tempo extra poderá ser requerido para o processamento.

Detecção Inteligente de Rosto

A Detecção Inteligente de Rosto é recomendada quando o temporizador é usado para retratos de grupo ou autorretratos (pág. 38).

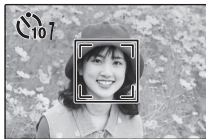

Quando for exibida uma foto tirada com Detecção Inteligente de Rosto, a câmera poderá selecionar automaticamente os rostos para eliminar olhos vermelhos (pág. 91), reprodução de zoom (pág. 47), apresentações de fotos (pág. 87), procurar imagem (pág. 53), ver imagem (pág. 102), impressão (pág. 62) e redimensionamento (pág. 93).

Detectar Piscar

Se estiver selecionada uma opção diferente de **NÃO** para **VER IMAGEM**. (pág. 102), será exibido um aviso se a câmera detectar retratados que possam ter piscado os olhos quando foi tirada a fotografia. Se estiver selecionado **ZOOM (CONTÍNUO)**, poderá pressionar o botão  para fazer zoom sobre estes objetos.

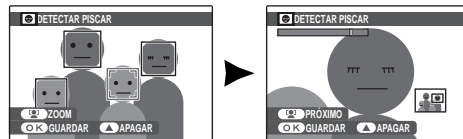

Aviso

A detecção do piscar não será realizada se a câmera falhar em detectar um rosto ou quando **OFF** estiver selecionado para **VER IMAGEM**.

Dica: Detectar Piscar

A detecção de piscar pode ser ativada ou desativada no menu de configuração (pág. 100).

Bloqueio da Focagem

Para compor fotografias com objetos descentralizados:

1 Posicione o tema na área de focagem.



2 Focalize.

Pressione o botão do obturador até a metade para ajustar o foco e o tempo de exposição. O foco e o tempo de exposição ficarão bloqueados enquanto o botão do obturador estiver pressionado até a metade (bloqueio AF/AE).



Repita as etapas 1 e 2 conforme desejar para focalizar novamente antes de tirar a foto.

3 Refaça a fotografia.

Mantendo o botão do obturador pressionado até a metade, refaça a foto.



4 Fotografe.

Pressione o botão do obturador até o fim para tirar a foto.



Autofocagem

Embora apresente um sistema de autofocagem de alta precisão, a câmera poderá não ser capaz de focalizar os temas listados abaixo. Se a câmera não puder focalizar usando a autofocagem, use o bloqueio de focagem (pág. 33) para focalizar outro tema na mesma distância, depois refaça a fotografia.

- Temas muito brilhantes, como, por exemplo, espelhos e carrocerias polidas de carros.
- Temas com movimento rápido.

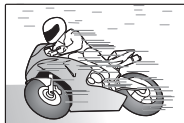

- Temas fotografados através de uma janela ou de outro objeto com reflexo.
- Temas escuros e temas que absorvem em vez de refletir luz, como, por exemplo, cabelos ou pelos.
- Temas irreais, tais como, fumaça ou chamas.
- Temas que tenham pouco contraste com o plano de fundo (por exemplo, pessoas com roupas da mesma cor do fundo).
- Temas posicionados em frente ou atrás de um objeto com alto contraste que esteja também na área de focagem (por exemplo, uma pessoa fotografada contra um cenário contendo elementos altamente contrastantes).

Luz auxiliar AF

Se o tema tiver uma luz ruim, a luz auxiliar AF iluminará para ajudar a operação de focagem quando o botão do obturador for pressionado até a metade.



Notas

- Evite refletir a luz auxiliar AF diretamente nos olhos das pessoas.
- Em alguns casos, a câmera pode ser incapaz de focalizar usando a luz auxiliar AF. Se a câmera não puder focalizar no modo macro (pág. 35), tente aumentar a distância até o tema.

Modos Macro e Super Macro "Grandes Planos"

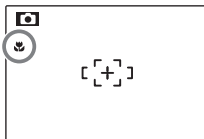
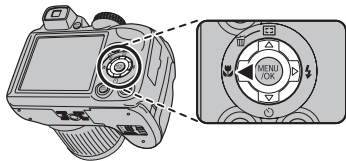
Para os grandes planos, pressione o seletor para a esquerda () para escolher as opções de macro mostradas abaixo.



Selecione  (MACRO),
 (SUPER MACRO) ou
OFF (OFF)

Quando o modo macro está ativado, a câmera focaliza os temas próximos do centro da área. Use o controle do zoom para compor as imagens. No modo supermacro, o zoom não pode ser ajustado e o flash não pode ser usado.

Notas

- Recomenda-se o uso de um tripé para evitar que a trepidação da câmera cause desfoque.
- A compensação do flash pode ser requerida ao usar o flash (pág. 85).
- Usar o flash a curta distância pode causar sombras na lente. Aplique um Zoom ou mantenha maior distância do tema.

⚡ Usando o Flash (Flash Inteligente)

Quando o flash é usado, o sistema *Flash Inteligente* da câmera analisa instantaneamente a cena com base em fatores, tais como, o brilho do tema, sua posição na imagem e sua distância da câmera. A saída do flash e a sensibilidade são ajustadas para assegurar que o tema principal seja exposto corretamente enquanto preserva os efeitos da iluminação de fundo ambiente, mesmo em cenas internas pouco iluminadas. Use o flash quando a iluminação for fraca, por exemplo, ao fotografar à noite ou em interiores com pouca luz.

1 Aumente o flash.

Pressione o botão de flash instantâneo para aumentar o flash.

●● Desativando o Flash

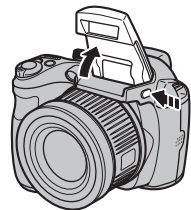

Diminua o flash onde a fotografia com flash é proibida ou para capturar a luz natural sob a luz fraca. Nas velocidades lentas do obturador,  será exibido para avisar que as imagens podem ficar desfocadas; recomenda-se o uso de um tripé.



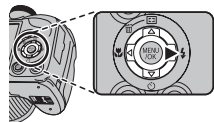

2 Escolha um modo flash.

Pressione o seletor para a direita (⚡). O modo flash varia a cada vez que o seletor é pressionado.



Modo	Descrição
 (FLASH AUTOMÁTICO)	O flash dispara quando necessário. Recomendado na maioria das situações.
 (FLASH PERMANENTE)	O flash dispara sempre que se tira uma foto. Use para temas iluminados por trás ou para obter cores naturais ao fotografar sob luz forte.
 (SINCRON. LENTA)	Capture o tema principal e o plano secundário com pouca luz (note que cenas sob luz forte poderão ficar superexpostas).

3 Focalize.

Pressione o botão do obturador até a metade para focalizar. O flash irá disparar,  será exibido quando o botão do obturador for pressionado até a metade. Em velocidades lentas do obturador,  aparecerá na tela para avisar que as imagens podem ficar desfocadas; recomenda-se o uso de um tripé.



4 Fotografe.

Para fotografar, pressione o botão do obturador até o fim.

Aviso





O flash pode disparar várias vezes em cada fotografia. Não mova a câmera até que a fotografia esteja completa.



Nota

A parte periférica da imagem pode ficar escura ao se utilizar o flash.

Remoção de Olhos Vermelhos

Quando a Detecção inteligente de rosto estiver ativa (pág. 31) e **SIM** estiver selecionado para  **ELIM. OLHOS VERM.** no menu de configuração (pág. 91), a remoção de olhos vermelhos estará disponível em ,  e .

A remoção de olhos vermelhos minimiza o efeito “*olhos vermelhos*” causado quando a luz do flash é refletida da retina das pessoas, conforme mostrado na ilustração à direita.



🕒 Utilizando o Temporizador

A câmera possui um temporizador de 10 segundos que permite aos fotógrafos aparecer em suas próprias fotografias, e um temporizador de 2 segundos que pode ser utilizado para evitar fotos desfocadas causadas por movimentos da câmera ao se pressionar o botão do obturador. O temporizador está disponível em todos os modos de fotografia.

1 Ajuste o Temporizador.

Pressione o seletor baixo (🕒), e depois pressione o seletor esquerda ou direita para destacar uma opção e pressione **MENU/OK**.

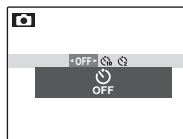
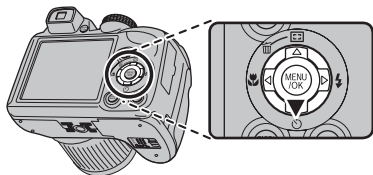

Escolha desde **OFF** (Temporizador desligado),
🕒 (atraso de 10 s) ou
🕒 (atraso de 2 s)

2 Focalize.

Pressione o botão do obturador até a metade para focalizar.

🚫 Aviso

Fique atrás da câmera ao usar o botão do obturador. Ficar na frente da lente poderá interferir na focagem e no tempo de exposição.



3 Inicie o temporizador.

Pressione o botão do obturador até o fim para iniciar o temporizador. A tela exibe os segundos restantes até o disparo. Para interromper o temporizador antes da foto ser tirada, pressione **DISP/BACK**.

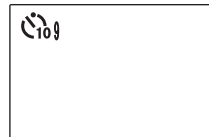

A luz do temporizador na frente da câmera piscará imediatamente antes da foto ser tirada. Se o temporizador de dois segundos for selecionado, a luz do temporizador ficará piscando até o disparo.

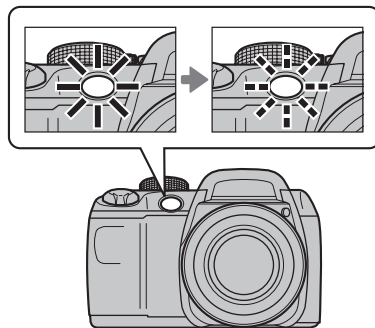

●● Detecção Inteligente de Rosto

Como essa tecnologia assegura que os temas do retrato estejam focalizados, a Detecção Inteligente de Rosto (pág. 31) é recomendada quando o temporizador é usado para retratos de grupo ou autorretratos. Para usar o temporizador com a Detecção Inteligente de Rosto, selecione **10 SEG** ou **2 SEG** no menu do temporizador e, então, pressione o botão do obturador até o fim do seu curso para ativar o temporizador. A câmera detectará os rostos enquanto o temporizador estiver em contagem regressiva e ajustará o foco e o tempo de exposição imediatamente antes do disparo. Tenha o cuidado para não se mover até que a foto tenha sido gravada.

👉 Nota

O temporizador desliga automaticamente quando a foto é tirada, um modo de fotografia diferente é selecionado, o modo de reprodução é selecionado ou a câmera é desligada.





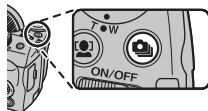

Fotografia Contínua (Modo Rápido)

Capture o movimento em uma série de imagens.

1 Escolha um modo de fotografia contínua.

Pressione o botão  para exibir as opções de fotografia contínua. Pressione o seletor ◀ ou ▶ para destacar a opção desejada e pressione **MENU/OK**.



Modo	Descrição
OFF (NÃO)	Modo de fotografia contínua desativado. Uma foto é tirada sempre que o botão do obturador é pressionado.
 (6 PRIMEIROS)	A câmera faz até 6 fotos enquanto o botão do obturador estiver pressionado.
 (6 ÚLTIMOS)	A câmera faz até 40 fotos enquanto o botão do obturador estiver pressionado, mas apenas os últimos 6 quadros são gravados.
 (CONT. S/LIMITE)	Enquanto o botão do obturador está pressionado, a câmera tira fotos. A fotografia termina quando o botão do obturador é liberado ou a memória está cheia.
 (PRIMEIROS 20)	Enquanto o botão do obturador está pressionado, a câmera tira até 20 fotos.
 (PRIMEIROS 40)	Enquanto o botão do obturador está pressionado, a câmera tira até 40 fotos.
 (AE BKT)	Sempre que o botão do obturador é pressionado, a câmera tira três fotos: uma utilizando o valor medido para a exposição, a segunda superexposta pela quantidade selecionada para INCREM. AE BKT EV no menu de fotografia (pág. 85) e a terceira subexposta com a mesma quantidade (a câmera poderá não ser capaz de usar o aumento de bracketing selecionado se a quantidade da superexposição e da subexposição exceder os limites do sistema de medição da exposição).

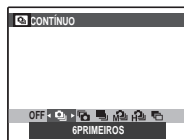

2 Focalize.

Pressione o botão do obturador até a metade para focalizar.



3 Fotografe.

Fotografias serão tiradas enquanto o botão do obturador estiver pressionado. A fotografia termina quando o botão do obturador é liberado, a memória está cheia ou o número selecionado de fotos foi tirado.



← Notas

- O foco e o tempo de exposição são determinados pela primeira imagem em cada série. O flash desliga-se automaticamente ; o modo flash selecionado anteriormente é restaurado quando a fotografia contínua é desativada.
- A velocidade de projeção varia com a velocidade do obturador.
- Se o temporizador for usado quando e estiverem selecionados, apenas uma foto será tirada quando o botão do obturador for pressionado.
- Em uma definição de , linhas brancas poderão aparecer nas áreas claras da imagem; isso poderá ser evitado escolhendo o modo .
- O número de fotos que podem ser gravadas depende da memória disponível. O bracketing de exposição automática só estará se disponível se houver memória suficiente para três imagens. Um tempo extra pode ser requerido para gravar as imagens quando a foto terminar.

Zoom Instantâneo

No zoom instantâneo, a área em torno da imagem fica visível na exibição. Use para enquadrar irregularmente os temas em movimento, tais como, crianças, animais de estimação e atletas em eventos esportivos.

1 Posicione o tema na área de foco.

Use o controle de zoom para enquadrar o tema no centro da tela.



2 Escolha uma foto.

Pressione o seletor cima () para percorrer as opções de enquadramento conforme mostrado a seguir.

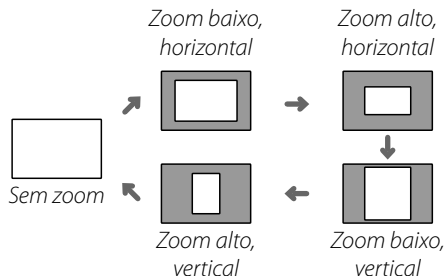
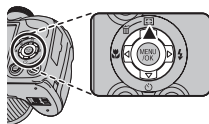

A foto será exibida como mostrado à direita. A composição pode ser ajustada usando o controle de zoom.



3 Focalize e fotografe.



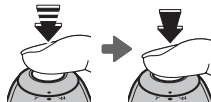

A área enquadrada será aumentada para criar uma imagem com tamanho total.



Dica: Detecção Inteligente de Rosto

A Detecção Inteligente de Rosto não irá detectar rostos fora da área selecionada.

Aviso

Apenas o enquadramento horizontal (orientação paisagem) está disponível quando , ,  ou  está selecionado para o modo de fotografia contínua.

Zoom Digital

1 Ative o zoom digital.

Selecione **SIM** para a opção **ZOOM DIGITAL** no menu de configuração (pág. 104).

2 Escolha um tema.

Enquadre o tema no centro da tela usando o zoom digital.



3 Pressione o seletor cima (↑).

A câmera aplicará o zoom na posição máxima do zoom óptico com a área que será gravada usando o zoom digital indicado por uma foto no centro da tela.

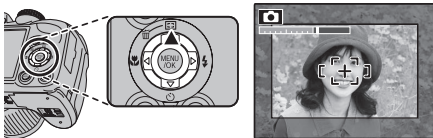

4 Enquadre a imagem.

Use o controle do zoom para escolher a área que será incluída na fotografia final.

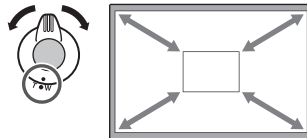

5 Focalize e fotografe.

A área enquadrada será aumentada para criar uma imagem com tamanho total.

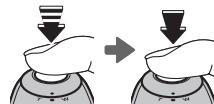

⚠ Aviso

As fotos tiradas usando o zoom instantâneo têm uma qualidade inferior à qualidade de imagens tiradas usando o zoom normal.

Compensação da Exposição

Use a compensação da exposição ao fotografar temas muito claros, muito escuros ou com alto contraste.

- 1** Pressione o botão .
O indicador de exposição será exibido.

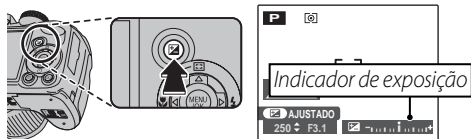

- 2** Escolha um valor.
Pressione o seletor para a esquerda ou a direita. O efeito fica visível na tela.

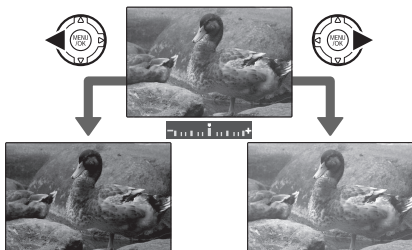

Escolha valores negativos para reduzir o tempo de exposição (o sinal "-" fica amarelo)

Escolha valores positivos para aumentar o tempo de exposição (o sinal "+" fica amarelo)

- 3** Retorne para o modo de fotografia.
Pressione o botão  para voltar para o modo de fotografia.

- 4** Tire fotos.

Nota

O ícone  e o indicador de exposição são exibidos nas definições diferentes de ± 0 . A compensação da exposição não é redefinida quando a câmera é desligada; para restaurar o controle de exposição normal, escolha um valor ± 0 .

Escolher um Valor de Compensação da Exposição

- **Temas em contraluz:** escolha valores de $+2/3$ EV até $+12/3$ EV (para obter uma explicação do termo "EV", veja o Glossário na página 120)
- **Temas que refletem muita luz ou cenas muito claras** (por ex., campos de neve): +1 EV
- **Cenas onde predomina o céu:** +1 EV
- **Temas iluminados com holofote** (principalmente se fotografados contra fundos escuros): $-2/3$ EV
- **Temas que refletem pouca luz** (pinheiros ou folhagem escura): $-2/3$ EV



Opções de Reprodução

Para ver no monitor a foto mais recente, pressione o botão .

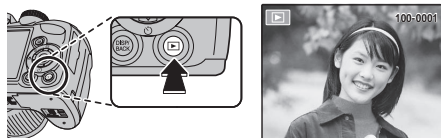

Pressione o seletor para a direita para ver as imagens na ordem em que foram gravadas e para a esquerda para ver as imagens na ordem inversa. Mantenha o seletor pressionado para ir rapidamente para a foto desejada.



● Selecionando um Formato de Exibição

Pressione o botão **DISP/BACK** para percorrer os formatos de exibição da reprodução, conforme mostrado abaixo.

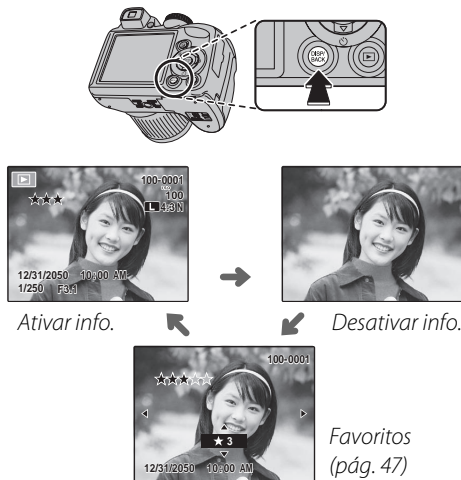

👉 Nota

As fotos tiradas por outras câmeras são indicadas por um ícone  ("imagem dada") durante a reprodução.

Zoom na Reprodução

Selecione **T** para aproximar as imagens exibidas na reprodução com uma foto; selecione **W** para afastar o zoom. Quando o zoom da foto for aproximado, o seletor poderá ser usado para visualizar as áreas da imagem não visíveis atualmente na tela.

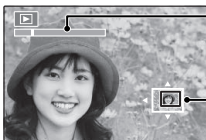

Indicador de zoom

A janela de navegação mostra a parte da imagem atualmente exibida no monitor

Pressione **DISP/BACK** para sair do zoom.

← Nota

A proporção máxima do zoom varia com o tamanho da imagem. Zoom de reprodução não está disponível com cópias redimensionadas ou cortadas ao tamanho de **640**.

●● Detecção Inteligente de Rosto

A fotos tiradas com a Detecção Inteligente de Rosto (pág. 31) são indicadas por um ícone . Pressione o botão para aproximar o tema selecionado com a Detecção Inteligente de Rosto. Então, você poderá usar o controle de zoom para aproximar e afastar.

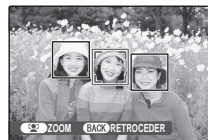

★ Favoritos: Classificando fotografias

Para classificar a fotografia exibida no momento em reprodução de tela cheia, pressione **DISP/BACK** e pressione o seletor para cima e para baixo para selecionar entre zero e cinco estrelas.

📄 Dica: Favoritos

As classificações podem ser usadas para procura de imagens (pág. 53).

Exibindo Informações da Foto

Para exibir ou ocultar as informações da foto listadas abaixo em uma reprodução com uma foto, pressione .

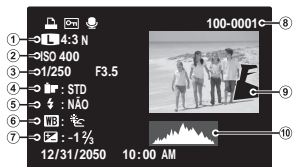
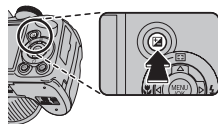

- ① Qualidade da imagem e tamanho,
- ② Sensibilidade,
- ③ Velocidade/abertura do obturador,
- ④ Cor FinePix,
- ⑤ Modo Flash,
- ⑥ Equilíbrio de brancos,
- ⑦ Compensação da exposição,
- ⑧ Número da foto,
- ⑨ Imagem (as áreas superexpostas piscam),
- ⑩ Histograma

Histogramas

Os histogramas mostram a distribuição dos tons na imagem. O brilho é mostrado pelo eixo horizontal, o número de pixels pelo eixo vertical.

Exposição otimizada: Os pixels são distribuídos em uma curva igual em toda a faixa de tons.



Superexposta: Os pixels são agrupados no lado direito do gráfico.



Subexposta: Os pixels são agrupados no lado esquerdo do gráfico.



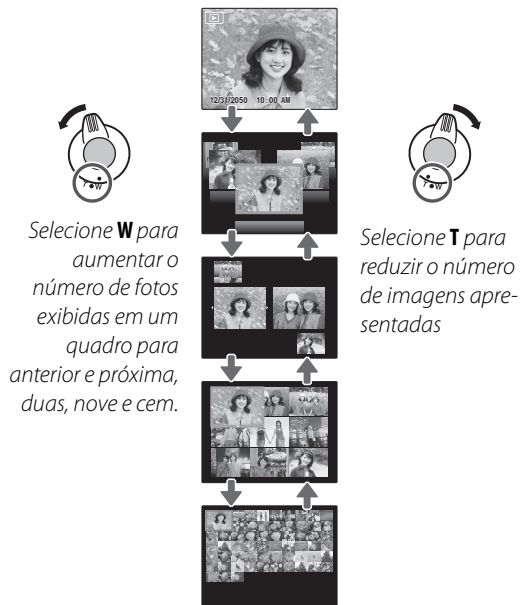

Reprodução de Fotos Múltiplas

Para mudar o número de imagens exibidas durante o a reprodução, selecione **W**.



Use o seletor para realçar as imagens e pressione **MENU/OK** para ver a imagem realçada inteira. Nas exibições com nove e cem fotos, pressione o seletor para cima ou para baixo para ver mais imagens.

Dica: Exibição com Duas Imagens

A exibição com duas imagens pode ser usada para comparar duas fotos tiradas no modo  .



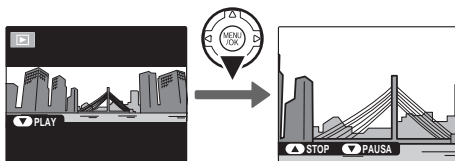

Visualizando Panoramas

Para visualizar um panorama, use uma exibição com uma única moldura e empurre o seletor para baixo.



As seguintes operações podem ser executadas durante o a reprodução:

Operação	Botão	Descrição
Iniciar/pausar playback		Pressione o seletor para baixo para iniciar o playback. Pressione novamente para pausar.
Encerrar playback		Pressione o seletor para cima para encerrar o playback.

Crie livros com suas fotos favoritas.

Criando um Álbum

1 Selecione  **ASSIS. P/ ÁLBUM** no menu playback.

2 Realce **NOVO ÁLBUM**.



3 Pressione **MENU/OK** para exibir o diálogo de novo livro.



4 Escolha fotografias para o novo livro.

- **SELECCIONAR DE TODAS:** Escolha entre todas as fotografias disponíveis.
- **SEL. POR PROC. IMAG.:** Escolha entre as fotografias que correspondam às condições de procura selecionadas (pág. 53).



Nota

Para os álbuns, não pode ser selecionada nenhuma fotografia  ou menor nem vídeos.

5 Faça rolar as imagens e pressione o seletor para cima para selecionar a imagem atual para incluir no livro. Para exibir a imagem atual na capa, pressione para baixo o seletor.

Nota

A primeira fotografia selecionada automaticamente torna-se a imagem de capa. Pressione para baixo o seletor para selecionar uma fotografia diferente para a capa.

6 Pressione **MENU/OK** para sair quando o livro estiver concluído.



7 Realce **TERMINAR ÁLBUM**.

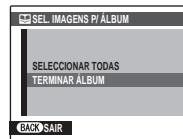

Nota

Escolha **SELECCIONAR TODAS** para selecionar todas as fotos, ou todas as fotos que correspondam às condições de busca selecionadas, para o livro.

8 Pressione **MENU/OK**. O novo livro será adicionado à lista no menu Assis. Livro Fot.



Avisos

- Os Livros Fot. podem conter até 300 fotografias.
- Os livros que não contenham fotos são automaticamente eliminados.

Livros Fot.

Os Livros Fot. podem ser copiados para um computador usando o software MyFinePix Studio fornecido.

Visualizando Álbuns

Realce um livro no menu Assis. Livro Fot. e pressione **MENU/OK** para exibir o livro, e então pressione o seletor para a esquerda e direita para fazer rolar as fotos. Pressione **DISP/BACK** para voltar ao menu Assis. Livro Fot.

Editando e Eliminando Álbuns

- 1** Exiba o Livro Fot. e pressione **MENU/OK** para ver as opções de edição do livro. 
- 2** Selecione uma das seguintes opções:
 - **EDITAR:** Editar o livro conforme descrito em "Criar um Livro Fot." na página 51.
 - **APAGAR:** Eliminar o Livro Fot. presente.
- 3** Siga as instruções na tela.

Procurar Imagem



Procurar fotografias por data, assunto, cena, tipo de arquivo e classificação.

1 Selecione  **PROCURAR IMAGEM** no menu playback.

2 Realce uma das seguintes opções e pressione **MENU/OK**:

Opção	Descrição
POR DATA	Encontre todas as fotos tiradas em uma data selecionada.
POR ROSTO	Encontre todas as fotos com base em informações de rosto específicas.
POR ★ FAVORITOS	Encontre todas as fotos com uma classificação especificada (pág. 47).
POR CENA	Encontre todas as imagens correspondentes a uma cena selecionada.
POR TIPO DE DADOS	Encontre todas as fotos ou todos os filmes.
POR MARCA CARGA	Localize todas as imagens selecionadas para serem carregadas em um destino especificado (pág. 89).

3 Selecione uma condição de procura. Apenas serão exibidas as fotografias que correspondam à condição de procura. Para eliminar ou proteger fotografias selecionadas ou para visualizar as fotografias selecionadas em uma apresentação de fotos, pressione **MENU/OK** e escolha entre as seguintes opções:

Opção	Veja a página
 APAGAR	54
 PROTEGER	92
 APRESENTAÇÃO FOTOS	87

4 Para terminar a procura, selecione **TERMINAR PROCURA**.

Excluindo imagens

No menu playback você pode selecionar e excluir imagens individuais ou excluir todas as imagens de uma vez. *Observe que as imagens excluídas não podem ser recuperadas. Copie as imagens importantes para um computador ou para outro dispositivo de armazenamento antes de prosseguir.*

Pressione o botão **MENU/OK** para exibir o menu playback e então selecione o método desejado para excluir imagens na tela  **APAGAR**.

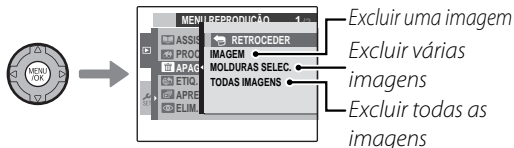

Excluindo uma imagem

Pressione ◀ ou ▶ para selecionar a imagem desejada e então pressione o botão **MENU/OK** para excluir a imagem exibida.

Dicas

- A imagem é excluída quando o botão **MENU/OK** é pressionado, desta forma tenha cuidado para não excluir imagens acidentalmente.
- Pressionar o botão **MENU/OK** repetidamente excluirá imagens consecutivas. Pressione ◀ ou ▶ para selecionar a imagem que você deseja excluir antes de pressionar o botão **MENU/OK**.

Excluindo várias imagens

Todas as imagens com uma marca de seleção  podem ser excluídas de uma vez.

Dica

Imagens que tenham sido selecionadas para uma ordem de impressão DPOF e imagens protegidas são indicadas por .



1 Selecione cada imagem que deseja excluir e pressione o botão **MENU/OK**.



- Cada imagem receberá uma marca de seleção .
- Pressione o botão **MENU/OK** novamente para remover a marca de seleção.



2 Após selecionar todas as imagens que deseja excluir, pressione o botão **DISP/BACK**.

Uma tela de confirmação será exibida.

3 Selecione **OK** e pressione o botão **MENU/OK** para excluir as imagens selecionadas.



Excluindo todas as imagens

Você pode excluir todas as fotos.

Dicas





- Você pode pressionar o botão **DISP/BACK** para cancelar, entretanto, as imagens que tenham sido excluídas antes de você pressionar o botão **DISP/BACK**, não podem ser recuperadas.
- Imagens protegidas não podem ser excluídas. Remova a proteção de quaisquer imagens que queira excluir (pág. 92).
- É exibida uma mensagem caso você tente excluir imagens que tenham sido selecionadas para uma ordem de impressão DPOF. Para excluir as imagens, pressione o botão **MENU/OK**.

Gravando Filmes

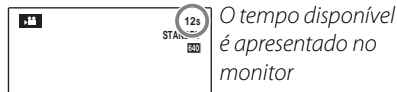
Faça filmes curtos com 30 quadros por segundo. O som é gravado pelo microfone embutido; não cubra o microfone durante a gravação.

- 1 Rode o seletor de modo para  (modo de filme).



- 2 Pressione o botão **F** e selecione um tamanho de foto no menu  **QUALIDADE**. Escolha **HD 1280** (1280×720 pixels) para uma proporção de 16:9 (Alta Definição), **640** (640×480 pixels) para os filmes de definição padrão com alta qualidade ou **320** (320×240 pixels) para os filmes maiores. Pressione **MENU/OK** para sair para o modo de filme.
- 3 Pressione **MENU/OK** e selecione  **MODO AF**.
 -  **CENTRO**: a câmera foca no objeto no centro da tela.
 -  **CONTÍNUO**: use ao tirar fotos de um objeto em movimento. A câmera foca continuamente no objeto à medida que ele se move na moldura AF.

- 4 Pressione **MENU/OK**. A câmera retorna à tela de gravação de filme.

Aplicação de Zoom Durante a Gravação de um Filme

O zoom pode ser usado durante a gravação de um filme.

No menu de configuração, selecione **D** **DIGITAL** ou **Opt** **ÓPTICO** (pág. 100).

D **DIGITAL**: a qualidade da imagem pode ser deteriorada quando o zoom é usado.

Opt **ÓPTICO**: o som da aplicação do zoom da câmera pode ser ouvido durante a reprodução do filme.

Evitando Imagens Desfocadas

Se o tema estiver pouco iluminado, o desfoque causado pelo movimento da câmera poderá ser reduzido usando a opção  **M. DUP. EST. IM.** no menu de configuração (pág. 100).

A sensibilidade é aumentada quando DUP. EST. IM. está em vigor. Note que o desfoque ainda pode ocorrer dependendo da cena. Recomendamos que você desligue o DUP. EST. IM. ao usar um tripé.

- 5** Pressione o botão do obturador até o fim para iniciar a gravação.



GRAV. e o tempo restante são apresentados no monitor

Nota

O tempo de exposição e o equilíbrio do branco são ajustados automaticamente no decorrer da gravação. A cor e o brilho da imagem podem variar em relação àqueles exibidos antes do início da gravação.

Dica

Não é necessário manter pressionado o botão do obturador durante a gravação.

- 6** Pressione o botão do obturador até a metade para terminar a gravação. A gravação termina automaticamente quando o filme atinge sua duração máxima ou quando a memória está cheia.



Aviso

A luz do indicador acende enquanto os filmes estão sendo gravados. Não abra o compartimento da bateria durante a fotografia ou enquanto a luz do indicador está acesa. A não-observância desta precaução poderá impedir que o filme seja reproduzido.

Notas

- Listras verticais ou horizontais podem aparecer nos filmes que contêm temas muito claros. Isto é normal e não indica um mau funcionamento.
- A opção **MODO EVF/LCD** no menu de configuração é fixada em **30 fps** no modo de filme.
- A gravação de filmes longos ou o uso da câmera em temperatura ambiente alta pode aumentar a temperatura da câmera. Isto é normal e não indica mau funcionamento.

▶ Exibindo Filmes

Durante a reprodução (pág. 46), os filmes são exibidos no monitor, como mostrado à direita. As seguintes operações podem ser executadas enquanto é apresentado um filme:

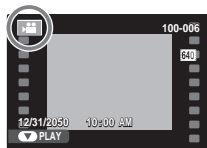

O progresso é mostrado no monitor durante a reprodução.

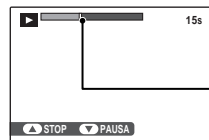

Barra de progresso

Operação	Descrição
Iniciar/pausar a reprodução	Pressione o seletor para baixo para iniciar a reprodução. Pressione novamente para fazer uma pausa.
Termine a reprodução/apague	Pressione o seletor para cima para terminar a reprodução. Se a reprodução estiver em pausa, pressionar o seletor para cima apagará o filme atual.
Avançar/retornar	Pressione o seletor para a direita para avançar, para a esquerda para retornar. Se a reprodução estiver em pausa, o filme avançará ou retornará um quadro sempre que o seletor for pressionado.
Ajuste o volume	Pressione MENU/OK para pausar a reprodução e exibir os controles do volume. Pressione o seletor para cima ou para baixo para ajustar o volume; pressione novamente MENU/OK para definir o volume.

Dica: Visualizando Filmes em um Computador

Copie os filmes para o computador antes de exibi-lo.

Aviso

Não cubra o alto-falante durante a reprodução.

Exibindo Imagens na TV

Conecte a câmera a um televisor para mostrar imagens a um grupo.

- 1 Desligue a câmera.
- 2 Conecte o cabo USB-A/V fornecido como indicado abaixo.

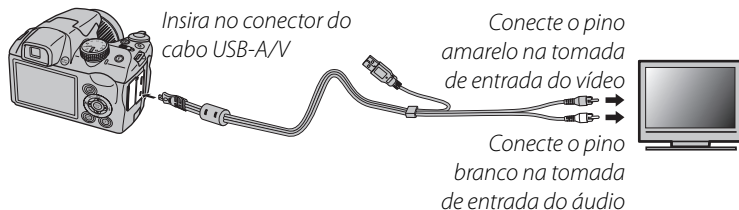

HDMI

Pode ser usado um cabo HDMI (disponível em outros fornecedores; pág. 125) para conectar a câmera a dispositivos de Alta Definição (HD) (apenas reprodução). O cabo USB não pode ser usado enquanto um cabo HDMI está conectado.



- 3 Sintonize o televisor no canal de entrada vídeo ou HDMI. Para detalhes, consulte a documentação fornecida com o televisor.
- 4 Pressione o botão  por cerca de um segundo para ligar a câmera. O monitor da câmera desliga e as fotos e os filmes são reproduzidos na TV. Note que os controles de volume da câmera não têm efeito nos sons reproduzidos na TV; use os controles de volume da televisão para ajustar o volume.

 **Nota**

A qualidade da imagem diminui durante a reprodução do filme.

 **Aviso**

Ao conectar o cabo, insira totalmente os conectores.

Imprimindo Imagens via USB



Se a impressora suportar o PictBridge, a câmera poderá ser conectada diretamente à impressora e as fotos poderão ser impressas sem que, primeiro, sejam copiadas para um computador. Note que, dependendo da impressora, nem todas as funções descritas abaixo serão suportadas.



Conectando a Câmera

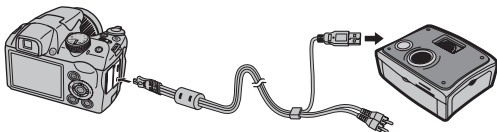

- 1 Conecte o cabo USB-A/V fornecido conforme mostrado e ligue a impressora.

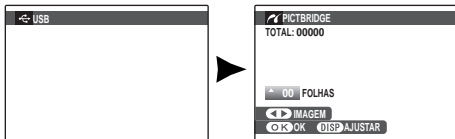

- 2 Pressione o botão  por cerca de um segundo para ligar a câmera.  **USB** será exibido no monitor, seguido da tela PictBridge mostrada abaixo, à direita.



Imprimindo Imagens Selecionadas

- 1 Pressione o seletor para a esquerda ou para a direita para exibir uma foto que você queira imprimir. 
- 2 Pressione o seletor para cima ou para baixo para escolher o número de cópias (até 99). 
- 3 Repita as etapas 1–2 para selecionar fotos adicionais. Pressione **MENU/OK** para exibir uma caixa de diálogo de confirmação quando os ajustes estiverem concluídos. 

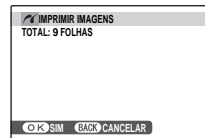

- 4 Pressione **MENU/OK** para iniciar a impressão. 

Dica: Imprimir a Data da Gravação

Para imprimir a data de gravação nas fotos, pressione **DISP/BACK** nas etapas 1–2 para exibir o menu PictBridge (veja abaixo “Imprimir na Ordem de Impressão DPOF”). Pressione o seletor para cima ou para baixo para realçar **IMPRIMIR COM DATA** e pressione **MENU/OK** para retornar à tela PictBridge (para imprimir fotos sem a data de gravação, selecione **IMPRIMIR SEM DATA**).

Nota

Se nenhuma foto estiver selecionada quando o botão **MENU/OK** for pressionado, a câmera imprimirá uma cópia da foto atual.

Imprimindo na Ordem de Impressão DPOF

Para imprimir na ordem de impressão criada com **IMPRESSÃO (DPOF)** no menu playback **F**-modo (pág. 86):

- 1 Na tela PictBridge, pressione **DISP/BACK** para abrir o menu PictBridge.

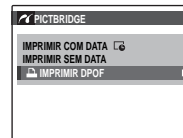

- 2 Pressione o seletor para cima ou para baixo para realçar **IMPRI-MIR DPOF**.



- 3 Pressione **MENU/OK** para exibir uma caixa de diálogo de confirmação.

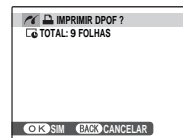

4 Pressione **MENU/OK** para iniciar a impressão.



Durante a Impressão

A mensagem mostrada à direita é exibida durante a impressão. Pressione **DISP/BACK** para cancelar antes que todas as fotos sejam impressas (dependendo da impressora, a impressão poderá terminar antes que a foto atual seja impressa).



Se a impressão for interrompida, pressione **▶** para desligar a câmera e ligá-la novamente.

Desconectando a Câmera

Confirme se "A IMPRIMIR" não está aparecendo no monitor e desligue a câmera. Desconecte o cabo USB.

Notas

- Imprima as fotos de um cartão de memória que tenha sido formatado na câmera.
- Se a impressora não aceitar a impressão da data, a opção **IMPRIMIR COM DATA** não estará disponível no menu PictBridge e a data não será impressa nas fotos da ordem de impressão DPOF.
- Quando as fotografias forem impressas via conexão USB direta, o tamanho da página, qualidade da impressão e seleções da borda são feitos usando a impressora.

Criando uma Ordem de Impressão DPOF



A opção  **IMPRESSÃO (DPOF)** do menu playback **F**-modo pode ser usada para criar uma "ordem de impressão" digital para as impressoras compatíveis com PictBridge (pág. 62) ou dispositivos que suportam o DPOF.

DPOF

DPOF (Digital Print Order Format) é um padrão que permite que as imagens sejam impressas a de acordo com as "ordens de impressão" guardadas um cartão de memória. As informações na ordem incluem as fotos a serem impressas, data da impressão e número de cópias de cada foto.



■ **COM DATA** / **SEM DATA**

Para modificar a ordem da impressão DPOF, selecione  **IMPRESSÃO (DPOF)** no menu playback **F**-modo e pressione o seletor para cima ou para baixo para realçar **COM DATA**  ou **SEM DATA**.

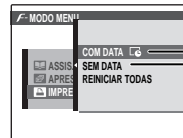

COM DATA : *Imprime a data da gravação nas fotos.*

SEM DATA: *Imprime as fotos sem data.*

Pressione **MENU/OK** e siga as etapas abaixo.

- 1 Pressione o seletor para a esquerda ou para a direita para exibir uma foto que você queira incluir ou remover da ordem de impressão.



- 2** Pressione o seletor para cima ou para baixo para escolher o número de cópias (até 99). Para remover uma foto da ordem, pressione o seletor para baixo até que o número de cópias seja 0.

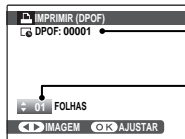

Número total de impressões

Número de cópias

Dica: Detecção Inteligente de Rosto

Se a foto atual foi criada com a Detecção Inteligente de Rosto, pressionar definirá o número de cópias para o número de rostos detectados.

Nota

Quando as imagens são impressas via conexão USB direta, o tamanho da página, qualidade da impressão e seleções da borda são feitos usando a impressora.

- 3** Repita as etapas 1–2 para concluir a ordem de impressão. Pressione **MENU/OK** para salvar a ordem de impressão quando os ajustes estiverem concluídos ou **DISP/BACK** para sair sem alterar a ordem de impressão.



- 4** O número total de impressões é exibido no monitor. Pressione **MENU/OK** para sair.



As fotos na ordem de impressão atual são indicadas por um ícone durante a reprodução.



← Notas

- As ordens de impressão podem conter um máximo de 999 fotos.
- Se for inserido um cartão de memória contendo uma ordem de impressão criada por outra câmera, será exibida a mensagem mostrada à direita. Pressione **MENU/OK** para cancelar a ordem de impressão; uma nova ordem de impressão deverá ser criada conforme descrito acima.



■ REINICIAR TODAS

Para cancelar a ordem de impressão atual, selecione **REINICIAR TODAS** no menu **IMPRESSÃO (DPOF)**. A confirmação mostrada à direita será exibida; pressione **MENU/OK** para remover todas as fotos da ordem.



Visualizando Imagens em um Computador

O software fornecido pode ser usado para copiar imagens para um computador, onde elas poderão ser armazenadas, visualizadas, organizadas e impressas. Antes de continuar, instale o software conforme descrito abaixo. *Não conecte a câmera ao computador antes da instalação estar concluída.*

Instalando o Software

Dois aplicativos são fornecidos: MyFinePix Studio para o Windows e FinePixViewer para o Macintosh. As instruções de instalação para o Windows estão nas páginas 68–69, para o Macintosh, nas páginas 70–71.

Windows: Instalando o MyFinePix Studio

1 Confirme se o computador atende aos seguintes requisitos do sistema:

	Windows 7*	Windows Vista*	Windows XP*
CPU	3 GHz Pentium 4 ou superior		2 GHz Pentium 4 ou superior
RAM	1 GB ou mais		512 MB ou mais
Espaço livre em disco	15 GB ou mais		2 GB ou mais
Vídeo	<ul style="list-style-type: none">• 1024 x 768 pixels ou mais com cor de 24 bits ou superior• Uma unidade de processamento gráfico (GPU) que suporta o DirectX 7 ou posterior		
Outro	<ul style="list-style-type: none">• Porta USB embutida recomendada. A operação não é garantida para outras portas USB.• Conexão da Internet (banda larga recomendada) requerida para instalar o .NET Framework (se necessário), para usar o recurso de atualização automática e ao realizar tarefas tais como compartilhar imagens on-line ou via e-mail.		

* Outras versões do Windows não são suportadas. Apenas os sistemas operacionais pré-instalados são suportados; a operação não é garantida em computadores montados em casa ou computadores que tenham sido atualizados a por versões anteriores do Windows.

- 2 Inicie o computador. Entre em uma conta com privilégios de administrador antes de continuar.
- 3 Saia de quaisquer aplicativos que possam estar em execução e insira o CD de instalação em uma unidade de CD-ROM.

Windows 7/Windows Vista

Se for exibida uma caixa de diálogo AutoPlay (Execução Automática), clique em **SETUP.EXE**. Será exibida uma caixa de diálogo “Controle de Conta de Usuário”; clique em **Yes** (Sim) (Windows 7) ou **Permitir** (Windows Vista).

A instalação iniciará automaticamente; clique em **Install MyFinePix Studio** (Instalar MyFinePix Studio) e siga as instruções na tela para instalar o MyFinePix Studio.

Se a Instalação não Iniciar Automaticamente

Se a instalação não iniciar automaticamente, selecione **Computador** ou **Meu computador** no menu Iniciar, então clique duas vezes no ícone do CD **FINEPIX** para abrir a janela FINEPIX CD e clique duas vezes em **setup** ou **SETUP.EXE**.

- 4 Se for solicitada a instalação do Windows Media Player, DirectX ou .NET Framework, siga as instruções na tela para concluir a instalação.
- 5 Remova o CD de instalação da unidade de CD-ROM quando a instalação estiver concluída. Guarde o CD de instalação em local seco e afastado de luz solar direta para o caso de precisar reinstalar o software. O número da versão está impresso na etiqueta do CD para referência quando atualizar o software ou quando contatar o serviço de assistência técnica.

A instalação está agora concluída. Passe para “Conectando a Câmera” na página 72.

Macintosh: Instalando o FinePixViewer

1 Confirme se o computador atende os seguintes requisitos do sistema:

CPU	PowerPC ou Intel
SO	Versões pré-instaladas do Mac OS X, versão 10.3.9–10.6 (para obter as últimas informações, visite http://www.fujifilm.com/)
RAM	256 MB ou mais
Espaço livre em disco	Um mínimo de 200 MB necessário para a instalação, com 400 MB disponíveis quando o FinePixViewer está em execução
Vídeo	800×600 pixels ou mais, com milhares de cores ou superior
Outro	Porta USB embutida recomendada. A operação não é garantida para outras portas USB.

2 Depois de iniciar o computador e sair de qualquer aplicativo que possa estar em execução, insira o CD de instalação em uma unidade de CD-ROM e clique duas vezes em **Installer for Mac OS X** (Instalação para Mac OS X).

3 Será apresentada uma caixa de diálogo de instalação; clique em **Installing FinePixViewer** (Instalar o FinePixViewer) para iniciar a instalação. Digite o nome do administrador e a senha quando solicitado e clique em **OK**, então siga as instruções na tela para instalar o FinePixViewer. Clique em **Exit** (Sair) para encerrar a instalação quando ela estiver concluída.

4 Remova o CD de instalação da unidade de CD-ROM. Note que você pode não conseguir remover o CD se o Safari estiver em execução; se necessário, saia do Safari antes de remover o CD. Guarde o CD de instalação em local seco e afastado de luz solar direta para o caso de precisar reinstalar o software. O número da versão está impresso na etiqueta do CD para referência quando atualizar o software ou quando contatar o serviço de assistência técnica.

5 Mac OS X 10.5 ou anterior: Abra a pasta “Aplicativos”, inicie a opção Capturar Imagem e selecione **Preferências...** no menu do aplicativo Capturar Imagem. A caixa de diálogo de preferências para Capturar Imagem será exibida; escolha **Outros...** no menu **Ao conectar uma câmera, abrir**, então selecione **FPVBridge** na pasta “Aplicativos/FinePixViewer” e clique em **Abrir**. Saia da opção Capturar Imagem.

Mac OS X 10.6: Conecte a câmera e ligue-a. Abra a pasta “Applications (Aplicativos)” e inicie a opção Image Capture (Capturar Imagem). A câmera será listada em **DEVICES (DISPOSITIVOS)**; selecione a câmera e escolha **FPVBridge** no menu **Connecting this camera opens** (Conectar esta câmera abrirá) e clique em **Choose** (Selecionar). Saia da opção Image Capture (Capturar Imagem).

A instalação está agora Concluída. Passe para “Conectando a Câmera” na página 72.

Conectando a Câmera

- 1 Se as fotos que você deseja copiar estiverem armazenadas em um cartão de memória, insira-o na câmera (pág. 11).

← Nota

Os usuários Windows podem necessitar do CD do Windows ao iniciar o software pela primeira vez.

⚠ Aviso

A falta de energia durante a transferência pode resultar em perda de dados, em danos ao cartão de memória. Carregue a bateria antes de conectar a câmera.

- 2 Desligue a câmera e conecte o cabo USB fornecido conforme mostrado, inserindo completamente os conectores. Conecte a camera diretamente ao computador; não use um hub USB nem um teclado.

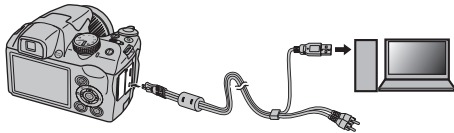

- 3 Pressione o botão  por cerca de um segundo para ligar a câmera. O MyFinePix Studio ou o FinePixViewer iniciará automaticamente; siga as instruções na tela para copiar as imagens para o computador. Para sair sem copiar as imagens, clique em **Cancel** (Cancelar).

⚠ Aviso

Se o software não iniciar automaticamente, ele pode não estar corretamente instalado. Desconecte a câmera e reinstale o software.

Para obter mais informações sobre como usar o software fornecido, inicie o aplicativo e selecione a devida opção no menu **Help** (Ajuda).

Avisos

- Se for inserido um cartão de memória contendo um grande número de imagens, poderá haver um atraso até o software iniciar e você poderá ser incapaz de importar ou salvar as imagens. Use um leitor de cartão de memória para transferir as imagens.
- Certifique-se de que o computador não exiba uma mensagem informando que a cópia está em progresso e que a lâmpada de indicação esteja apagada antes de desligar a câmera ou desconectar o cabo USB (se o número de imagens copiadas for muito grande, a lâmpada de indicação poderá ficar acesa depois da mensagem fechar na tela do computador). A não-observância desta precaução poderá resultar em perda de dados, em danos ao cartão de memória.
- Desconecte a câmera antes de inserir ou remover os cartões de memória.
- Em alguns casos, pode não ser possível acessar as imagens gravadas em um servidor de rede usando o software fornecido da mesma forma que em um computador independente.
- São da responsabilidade do usuário todas as taxas aplicáveis cobradas pela companhia telefônica ou provedor de serviço da Internet ao usar serviços que necessitem de conexão com a Internet.

Desconectando a Câmera

Após confirmar se a luz de indicação está apagada, siga as instruções na tela para desligar a câmera e desconectar o cabo USB.

Desinstalando o Software Fornecido

Desinstale o software fornecido apenas quando não precisar mais dele ou antes de iniciar a reinstalação. Após encerrar o software e desconectar a câmera, arraste a pasta “FinePixViewer” de “Aplicativos” para a lixeira e selecione **Esvaziar Lixo** no menu **Finder** (Macintosh) ou abra o painel de controle e use “Programas e Recursos” (Windows 7/Windows Vista) ou “Adicionar ou remover Programas” (Windows XP) para desinstalar o MyFinePix Studio. No Windows, poderão ser apresentadas uma ou mais caixas de diálogo de confirmação; leia o conteúdo com cuidado antes de clicar em **OK**.

Usando os Menus: Modo de Fotografia

O menu **F**-modo e os menus de fotografia contêm definições para uma grande variedade de condições da fotografia.

Usando o Menu F-Modo

1 Pressione o botão **F** para exibir o menu **F**-modo.



2 Pressione o seletor para cima ou para baixo para realçar o item de menu desejado.



3 Pressione o seletor para a direita para exibir as opções do item realçado.



4 Pressione o seletor para cima ou para baixo para realçar a opção desejada.











5 Pressione **MENU/OK** para selecionar a opção realçada.



6 Pressione **DISP/BACK** para sair do menu.



Opções do Menu *F*-Modo

Item do menu	Descrição	Opções	Padrão
 ISO	Ajuste a sensibilidade ISO. Escolha valores mais altos para temas pouco iluminados.	AUTO / AUTO (800) / AUTO (400) / 6400  / 3200  / 1600 / 800 / 400 / 200 / 100 / 64	AUTO
 TAMANHO IMAGEM	Escolha o tamanho da imagem e a proporção (pág. 76).	L 4:3 / L 3:2 / L 16:9 / M 4:3 / M 3:2 / M 16:9 / S 4:3 / S 3:2 / S 16:9	L 4:3
 FINEPIX COR	Tire fotos com a cor padrão ou saturada, ou em preto e branco (pág. 77).	 /  / 	

ISO

Controle a sensibilidade da câmera à luz. Valores mais altos podem ser usados para reduzir o desfoque quando a luz é fraca; note, porém, que manchas podem aparecer nas fotos tiradas com sensibilidades altas. Se **AUTO**, **AUTO (800)** ou **AUTO (400)** estiver selecionado, a câmera ajustará automaticamente a sensibilidade em resposta às condições da fotografia. Os valores máximos que serão selecionados pela câmera nas definições **AUTO (800)** e **AUTO (400)** são 800 e 400, respectivamente. As definições diferentes de **AUTO** são indicadas por um ícone na tela.

Nota

A sensibilidade não é redefinida quando a câmera é desligada ou outro modo de fotografia é selecionado.

☰ TAMANHO IMAGEM

Escolha o tamanho e a proporção nos quais as fotos são gravadas. As fotos grandes podem ser impressas em tamanhos grandes sem perda de qualidade; as fotos pequenas requerem menos memória, possibilitando a gravação de mais fotos.

Opção	Impressões em tamanhos de até
L 4:3	34×25 cm
L 3:2	34×23 cm
L 16:9	34×19 cm
M 4:3	24×18 cm
M 3:2	24×16 cm
M 16:9	24×13 cm
S 4:3	17×13 cm
S 3:2	17×12 cm
S 16:9	16×9 cm

O número de fotos que podem ser tiradas em uma determinada definição é apresentado na tela (pág. 121).

☰ Proporção de Largura/Altura

As fotografias com uma proporção 4:3 têm as mesmas proporções da tela da câmera. As fotografias com uma proporção 3:2 têm as mesmas proporções de um quadro do filme de 35mm, ao passo que uma proporção 16:9 é adequada para a exibição nos dispositivos com Alta Definição (HD).

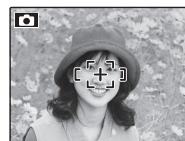

4:3



3:2



16:9

☰ Nota

O tamanho da imagem não é redefinido quando a câmera é desligada ou outro modo de fotografia é selecionado.

FINEPIX COR

Melhore o contraste e a saturação da cor ou tire fotos em preto e branco.

Opção	Descrição
F-STANDARD	Contraste e saturação padrões. Recomendados na maioria das situações.
F-DIAPOSIT.	Contraste e cor vivos. Escolha para fotos vívidas de flores ou verdes e azuis melhorados em paisagens.
F-P&B	Tire fotos em preto e branco.

As definições diferentes do **F-STANDARD** são indicadas por um ícone na tela.

Notas

- A **FINEPIX COR** não é redefinida quando a câmera é desligada ou outro modo de fotografia é selecionado.
- Os efeitos de um **F-DIAPOSIT.** variam entre as cenas e podem ser difíceis de perceber com alguns temas. Dependendo do tema, os efeitos de um **F-DIAPOSIT.** podem não ser visíveis na tela.

Usando o Menu de Fotografia

- 1 Pressione **MENU/OK** para exibir o menu de fotografia.
- 2 Pressione o seletor para cima ou para baixo para realçar o item de menu desejado.
- 3 Pressione o seletor para a direita para exibir as opções do item realçado.
- 4 Pressione o seletor para cima ou para baixo para realçar a opção desejada.
- 5 Pressione **MENU/OK** para selecionar a opção realçada.
- 6 Pressione **DISP/BACK** para sair do menu.











QUALID. IMAGEM

Escolha quantos arquivos de imagem são compactados. Selecione **FINE** (baixa compressão) para ter uma qualidade de imagem mais alta, **NORMAL** (alta compressão) para aumentar o número de fotografias que podem ser armazenadas.

WB EQUIL. BRANCOS

Para as cores naturais, escolha uma definição que combine com a fonte de luz (consulte o Glossário na página 120 para ter uma explicação do “equilíbrio de brancos”).

Opção	Descrição
AUTO	Equilíbrio de brancos ajustado automaticamente.
	Meça um valor para o equilíbrio de brancos.
	Para temas sob luz solar direta.
	Para temas na sombra.
	Use sob luz fluorescente do tipo “luz do dia”.
	Use sob luz fluorescente do tipo “branco quente”.
	Use sob luz fluorescente do tipo “branco frio”.
	Use sob luz incandescente.

Se **AUTO** não produzir os resultados desejados (por exemplo, ao fotografar a curta distância), selecione  e meça um valor para o equilíbrio do branco ou escolha a opção que combine com a fonte de luz.

Notas

- Nas definições diferentes de , o equilíbrio de brancos automático é usado com o flash. Diminua o flash (pág. 36) para tirar fotos em outras definições.
- Os resultados variam conforme as condições da fotografia. Reproduza as fotos após o disparo para verificar as cores no monitor.

■ **Personalize o Equilíbrio de Brancos**

Escolha  para ajustar o equilíbrio de brancos para as condições incomuns de iluminação. As opções de medição de equilíbrio de brancos será apresentada; enquadre um objeto branco de forma a que esse encha o monitor e pressione completamente o obturador para medir o equilíbrio de brancos.

Se a mensagem “COMPLETO!” for exibida, pressione **MENU/OK** para definir o equilíbrio de brancos para o valor medido. Esse valor pode ser selecionado de novo pressionando **MENU/OK** quando as opções de equilíbrio de brancos são exibidas.

Se a mensagem “SUB EXPOSIÇÃO” for exibida, aumente a compensação da exposição (pág. 44) e tente de novo.

Se a mensagem “SOBRE EXPOSIÇÃO” for exibida, diminua a compensação da exposição e tente de novo.

Dica

Para dar um matiz intencional às suas fotografias, meça um valor para o equilíbrio de brancos personalizado usando um objeto colorido, ao invés de um branco.



⌘ **NITIDEZ**

Escolha se é para marcar ou suavizar os contornos.

- **ALTA:** Use contornos marcados ao fotografar temas como, por exemplo, prédios e texto.
- **STANDARD:** Nitidez padrão. Recomendado na maioria das situações.
- **LEVE:** Use contornos suaves em retratos e temas parecidos.



FOTOMETRIA

Escolha como a câmera mede a exposição quando a Detecção Inteligente de Rosto está desligada.



-  **MULTI:** O reconhecimento automático da cena é usado para ajustar a exposição para uma grande variedade de condições de fotografia.
-  **SPOT:** A câmera mede as condições de iluminação no centro do enquadramento. Recomendado quando o plano de fundo é muito mais claro ou escuro que o tema principal. Pode ser usado com o bloqueio de focagem (pág. 33) para medir temas fora do centro.
-  **MÉDIA:** A exposição é definida para a média de toda a foto. Fornece uma exposição constante em diversas fotografias com a mesma luminosidade e é particularmente eficiente para as paisagens e retratos de pessoas vestidas com preto ou branco.

MODO AF

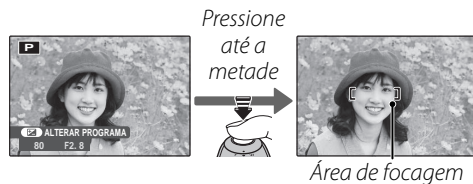

Esta opção controla como a câmera seleciona a área de foco quando a Detecção Inteligente de Rosto está desativada (pág. 31). Independentemente da opção selecionada, a câmera irá focalizar o tema no centro do monitor quando o modo macro estiver ativado (pág. 35).

-  **CENTRO:** A câmera focaliza o tema no centro da tela. Esta opção pode ser usada com o bloqueio de focagem (pág. 33).
-  **MULTI:** Quando o botão do obturador for pressionado até a metade, a câmera irá detectar os temas com alto contraste próximos ao centro da tela e selecionará a área de foco automaticamente (se a área de focagem não for exibida, selecione  **CENTRO** e use o bloqueio de focagem; pág. 33).



-  **ÁREA:** A posição do foco pode ser escolhida manualmente pressionando o seletor para cima, para baixo, para a esquerda ou para a direita e pressionando **MENU/OK** quando os sinais de foco estiverem na posição desejada. Escolha um foco preciso quando a câmera estiver montada em um tripé. Observe que a exposição é definida para o tema no centro da tela; para medir um tema fora do centro, use o bloqueio AF/AE (pág. 33).
 

-  **CONTÍNUO:** A câmera ajusta o foco continuamente para refletir as alterações na distância até o tema, mesmo quando o botão do obturador não é pressionado (note que isso aumenta o consumo da bateria).

-  **ACOMPANHAR:** Posicione o tema na área de foco do centro e pressione o seletor para a esquerda para selecionar tracking (controle). O foco acompanhará o tema quando ele se mover na imagem.
 

RECONH. ROSTO

Uma vez que as informações são registradas com um rosto, a câmera reconhece o rosto registrado e prioriza a focagem e exposição desse rosto. Ao reproduzir o rosto, as informações registradas (nome, aniversário etc.) podem ser exibidas.

■ GRAVAR

- 1 Selecione **GRAVAR** em  **RECONH. ROSTO**.

- 2 Pressione **MENU/OK** para mudar para o modo de fotografia.



- 3 Pressione o botão do obturador para fotografar.

Capture um rosto de frente.



- 4 Pressione **MENU/OK** para exibir as **INFO. PESSOAL**.



← Nota

Quando a mensagem **!NÃO É POSSÍVEL REGISTRAR** é exibida, significa que a câmera não registrou o rosto. Tire a foto novamente.

5 Registro.

Insira as seguintes informações:

- **NOME:** Insira um nome de até 14 caracteres e pressione **MENU/OK**.
- **ANIVERSÁRIO:** Insira a data de aniversário da pessoa e pressione **MENU/OK**.
- **CATEGORIA:** Escolha a opção que descreve o seu relacionamento com a pessoa e pressione **MENU/OK**.

← Notas

- Se a data da fotografia coincidir com o aniversário da pessoa com a borda verde durante o zoom de rosto, **Happy Birthday!**
- Se **MODO BEBÉ** estiver selecionado no modo de fotografia e a Detecção Inteligente de Rostos estiver ligada, a câmera exibirá a idade de uma criança de 3 anos ou menos.
- Para desabilitar o reconhecimento de rostos, ajuste **RECONH. ROSTO** para **NÃO**.

■ VER & EDITAR

1 Selecione **VER & EDITAR** em **RECONH. ROSTO** para exibir **ROSTO REGISTRADO**.

2 Pressione o seletor para a esquerda ou direita para destacar o rosto que será exibido ou editado.



3 Pressione **MENU/OK** para exibir as **INFO. PESSOAL**.





4 Exiba o registro ou edite da mesma maneira que em **GRAVAR** (pág. 82).

← Notas

- Selecione **SUBSTITUIR IMAGEM** para tirar uma outra imagem de rosto que substituirá a imagem registrada.
- Para excluir dados de reconhecimento de rostos, selecione **APAGAR** de **RECONH. ROSTO**.



■ REGISTO AUTO

Selecione **REGISTO AUTO** em  **RECONH. ROSTO** e configure-o para **SIM**. Depois que você fotografar o mesmo rosto algumas vezes com o modo  **DETECÇÃO ROSTO** ativado, a câmera reconhecerá automaticamente esse rosto.

👉 Notas

- Quando a câmera reconhece um rosto que já foi fotografado várias vezes, a mensagem **REGISTAR ESTA PESSOA?** é exibida. Pressione **MENU/OK** para exibir **INFO. PESSOAL** para que possa registrar o rosto e as suas informações pessoais.
- Talvez seja difícil reconhecer um rosto se usar somente **REGISTO AUTO**. Nesse caso, registre um rosto e suas informações pessoais em **GRAVAR**.

RECONH. ROSTO

- É possível registrar as informações de até 8 pessoas.
- Se as 8 pessoas já estiverem registradas, o recurso **REGISTO AUTO** não funcionará.
- Se a câmera detectar dois ou mais rostos registrados por  **RECONH. ROSTO**, uma borda verde e uma(s) laranja(s) serão exibidas nos rostos no momento em que tirar a fotografia. Um nome registrado será exibido somente no rosto com a borda verde. Bordas brancas serão exibidas em rostos que não estão registrados. Quando nenhum nome estiver registrado, será exibido "---".
-  **RECONH. ROSTO** pode não funcionar quando:
 - o objeto não estiver de frente.
 - o rosto não estiver posicionado no enquadramento.
 - existe uma variação no rosto (por causa da idade ou expressões).
 - o objeto está com iluminação por trás ou mal iluminado.

Removendo reconhecimento de rostos durante a reprodução

Selecione  **APAG. RECON. ROSTO** no menu de reprodução (pág. 88). Quando esta opção está selecionada, a câmera aplicará zoom em uma área na foto atual que correspondeu a um rosto na base de dados de reconhecimento de rostos. Se a correspondência não estiver correta, pressione **MENU/OK** para remover a marcação para a base de dados de reconhecimento de rostos.

Nota

As marcações de reconhecimento de rostos não podem ser removidas de cópias redimensionadas ou cortadas ao tamanho de .

INCREM. AE BKT EV

Escolha o tamanho do aumento dos sinais de exposição usados quando  (AE BKT) é selecionado no modo de fotografia contínua (pág. 40). Escolha aumentos de $+\frac{1}{3}$ EV, $\pm\frac{2}{3}$ e ± 1 EV (para obter uma explicação do termo “EV”, veja o Glossário na página 120).

FLASH

Ajuste o brilho do flash. Escolha valores entre $+\frac{2}{3}$ EV e $-\frac{2}{3}$ EV. A definição padrão é ± 0 . Observe que os resultados desejados podem não ser conseguidos dependendo das condições da foto e da distância até o tema.

Usando os Menus: Modo Playback



Os menus **F**-modo e playback são usados para gerenciar as imagens no cartão de memória.

Usando o Menu **F**-Modo

- 1 Pressione  para entrar no modo playback.
- 2 Pressione o botão **F** para exibir o menu **F**-modo.
- 3 Pressione o seletor para cima ou para baixo para realçar o item de menu desejado.
- 4 Pressione o seletor para a direita para exibir as opções do item realçado.
- 5 Pressione o seletor para cima ou para baixo para realçar a opção desejada.
- 6 Pressione **MENU/OK** para selecionar a opção realçada.





Opções do Menu **F**-Modo

Opção	Descrição
 ASSIS. P/ ÁLBUM	Crie álbuns a com suas fotos favoritas (pág. 51).
 APRESENTAÇÃO FOTOS	Veja as imagens em uma apresentação de fotos (pág. 87).
 IMPRESSÃO (DPOF)	Selecione as fotos para a impressão em DPOF e em dispositivos compatíveis com PictBridge (pág. 63).

APRESENTAÇÃO FOTOS

Veja as fotos em uma apresentação de fotos automática. Escolha o tipo de apresentação e pressione **MENU/OK** para iniciar. Pressione **DISP/BACK** a qualquer momento durante a apresentação para acessar a ajuda na tela. Quando for exibido um filme, sua reprodução será iniciada automaticamente e a apresentação de fotos continuará quando o filme terminar. A apresentação pode ser interrompida a qualquer momento pressionando **MENU/OK**.

Opção	Exibidas em
NORMAL	Pressione o seletor para a esquerda ou para a direita para voltar ou pular uma imagem. Selecione INTENSIDADE
INTENSIDADE	DE para enfraquecer a luz na transição entre as imagens.
NORMAL 	Como acima, exceto que a câmera aproxima automaticamente os rostos selecionados com a Detecção Inteligente de Rosto.
INTENSIDADE 	
MÚLTIPLO	Exiba várias fotos de uma só vez.

Nota

A câmera não desliga automaticamente enquanto a apresentação de fotos está em progresso.

Usando o Menu Playback

- 1 Pressione  para entrar no modo playback.
- 2 Pressione **MENU/OK** para exibir o menu playback.
- 3 Pressione o seletor para cima ou para baixo para realçar o item de menu desejado.
- 4 Pressione o seletor para a direita para exibir as opções do item realçado.
- 5 Pressione o seletor para cima ou para baixo para realçar a opção desejada.
- 6 Pressione **MENU/OK** para selecionar a opção realçada.



Opções do Menu Playback

As seguintes opções estão disponíveis:

Opção	Descrição
 ASSIS. P/ ÁLBUM	Crie álbuns utilizando suas fotos favoritas (pág. 51).
 PROCURAR IMAGEM	Procure as imagens por data, assunto, cena, tipo de arquivo ou classificação (pág. 53).
 APAGAR	Apague todas as fotos ou as fotos selecionadas (pág. 54).
 ETIQ. P/ CARREG.	Selecione imagens para carregá-las no YouTube ou no FACEBOOK (pág. 89).
 APRESENTAÇÃO FOTOS	Veja as imagens em uma apresentação de fotos (pág. 87).
 ELIM. OLHOS VERM.	Crie cópias com olhos vermelhos reduzidos (pág. 91).
 PROTEGER	Proteja as fotos de uma eliminação acidental (pág. 92).
 REENQUADRAR	Crie cópias recortadas de fotos (pág. 93).
 REDIMENSIONAR	Crie pequenas cópias das fotos (pág. 94).
 RODAR IMAGEM	Gire as fotos (pág. 95).
 GRAVAÇÃO DE VOZ	Adicione gravações de voz às imagens (pág. 96).
 APAG. RECON. ROSTO	Remover as marcações de reconhecimento de rostos da imagem atual (pág. 85).
 IMPRESSÃO (DPOF)	Selecione as fotos para a impressão em DPOF e em dispositivos compatíveis com PictBridge (pág. 63).

MARCAR.PARA.CARREGAR.NO

Você pode selecionar imagens e filmes para enfileirá-los para serem carregados no YouTube e no FACEBOOK.

Selecione  **ETIQ. P/ CARREG.** no menu playback.

■ Adicionar/Remover Itens na Fila de Carregamento

1 Selecione um destino para o carregamento.



2 Pressione **MENU/OK**.



3 Selecione os itens a serem adicionados ou removidos da fila de carregamento.



4 Pressione **MENU/OK** para confirmar.

- Os itens que não estiverem na fila de carregamento serão adicionados à fila quando você selecioná-los, e pressione **MENU/OK**.
- Os itens na fila de carregamento serão removidos da fila quando você selecioná-los, e pressione **MENU/OK**.



5 Repita as etapas 3 e 4, conforme necessário, e adicione ou remova itens.

Quando terminar, pressione **DISP/BACK** para salvar as configurações.



Dicas

- **YouTube** ou **FACEBOOK** são exibidos para indicar itens enfileirados para serem carregados.
- Apenas filmes podem ser enfileirados para serem carregados no YouTube.

■ Removendo Todos os Itens da Fila de Carregamento

Você pode remover todos os itens da fila de carregamento.

1 Selecione **REINICIAR TODAS**.

A tela de remoção de todos os itens da fila de carregamento será exibida.

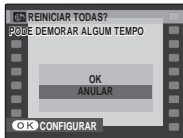

2 Selecione **OK**.



3 Pressione **MENU/OK**.

Todos os itens serão removidos da fila de carregamento.



← Observação

Se houver muitos itens na fila de carregamento quando você selecionar a remoção de todos os itens, a remoção poderá demorar. Para cancelar, pressione **DISP/BACK**.

■ Carregar Itens

Os itens adicionados à fila de carregamento usando a câmera podem ser facilmente carregados de um computador por meio do uso do MyFinePix Studio.

Instalar o MyFinePix Studio (pág. 68).

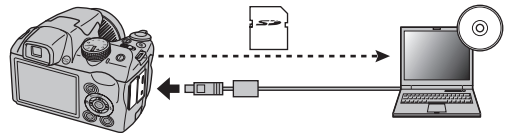

← Observação



Este recurso está disponível somente em computadores que executam o Windows.

ELIM. OLHOS VERM.

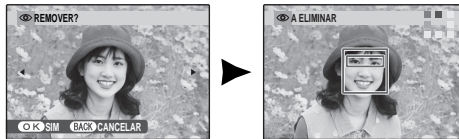
Se a foto atual estiver marcada com um ícone  para indicar que foi tirada com a Detecção Inteligente de Rosto, esta opção poderá ser usada para remover os olhos vermelhos. A câmera irá analisar a imagem; se olhos vermelhos forem detectados, a imagem será processada para criar uma cópia com os olhos vermelhos reduzidos.



Notas

- Os olhos vermelhos poderão não ser removidos se a câmera for incapaz de detectar um rosto ou se o rosto estiver de perfil. Os resultados diferem conforme a cena. Os olhos vermelhos não poderão ser removidos de fotografias que já tenham sido processadas usando a remoção de olhos vermelhos ou fotografias criadas com outros dispositivos.
- A quantidade de tempo necessário para processar a imagem varia com o número de rostos detectados.
- As cópias criadas com  **ELIM. OLHOS VERM.** são indicadas por um ícone  durante a reprodução.

PROTEGER

Proteja as fotos da eliminação acidental. As seguintes opções estão disponíveis.

■ IMAGEM

Proteja as fotos selecionadas.

- 1 Pressione o seletor para a esquerda ou para a direita para exibir a foto desejada.



Foto não protegida



Foto protegida

- 2 Pressione **MENU/OK** para proteger a foto. Se a foto já estiver protegida, pressionar **MENU/OK** removerá a proteção da imagem.

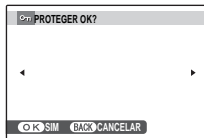

- 3 Repita as etapas 1–2 para proteger as imagens adicionais. Pressione **DISP/BACK** para sair quando a operação estiver concluída.

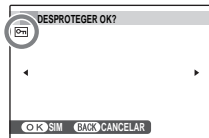

■ PROTEGER TODAS

Pressione **MENU/OK** para proteger todas as fotos ou pressione **DISP/BACK** para sair sem alterar o estado das fotos.

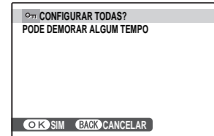

■ REINICIAR TODAS

Pressione **MENU/OK** para remover a proteção de todas as fotos ou pressione **DISP/BACK** para sair sem alterar o estado das fotos.

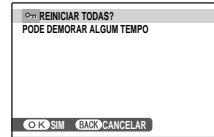

Se o número de imagens afetadas for muito grande, uma mensagem será exibida enquanto a operação estiver em progresso. Pressione **DISP/BACK** para sair antes que a operação seja concluída.

Aviso

As fotos protegidas serão apagadas quando o cartão de memória sofrer formatação (pág. 102).

REENQUADRAR

Para criar uma cópia recortada de uma foto, reproduza novamente a foto e selecione **REENQUADRAR** no menu playback (pág. 88).

- Use o comando de zoom para aproximar e afastar, e use o seletor para percorrer a foto até que a parte desejada seja exibida (para sair para a reprodução de uma única imagem sem criar uma cópia recortada, pressione **DISP/BACK**).

Indicador de zoom

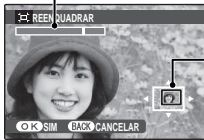

A janela de navegação mostra a parte da imagem atualmente exibida no monitor

Se o tamanho da cópia final for **640**, **SIM** será exibido em amarelo.

Dica: Detecção Inteligente de Rosto

Se a foto foi tirada com a Detecção Inteligente de Rosto (pág. 31), será exibido no monitor. Pressione o botão para aproximar o rosto selecionado.



- Pressione **MENU/OK** para ver o tamanho da cópia. Recortes maiores produzem cópias maiores; todas as cópias têm uma proporção entre a largura/altura de 4 : 3.



- Pressione **MENU/OK** para salvar a cópia recortada em um arquivo separado.



Nota

As fotografias tiradas com outras câmeras não podem ser reenquadradas.

REDIMENSIONAR

Para criar uma pequena cópia de uma foto, reproduza novamente a foto e selecione  **REDIMENSIONAR** no menu playback (pág. 88).

- 1** Pressione o seletor para cima ou para baixo para destacar **640** ou **320**.



- 2** Pressione **MENU/OK** para selecionar a opção destacada.



- 3** Pressione **MENU/OK** para copiar a foto com o tamanho selecionado.



RODAR IMAGEM

Por padrão, as fotos tiradas com orientação vertical são exibidas com orientação horizontal. Use esta opção para exibir no monitor as fotos em sua orientação correta. Não tem efeito nas fotos exibidas em um computador ou em outro dispositivo.

Notas

- As fotos protegidas não podem ser giradas. Remova a proteção antes de girá-las (pág. 92).
- A câmera pode não ser capaz de girar as fotos criadas com outros dispositivos.

Para rodar uma fotografia, reproduza a fotografia e selecione  **RODAR IMAGEM** no menu playback (pág. 88).

- 1 Pressione o seletor para baixo para girar a foto em 90° para a direita, para cima para girá-la em 90° para a esquerda.



- 2 Pressione **MENU/OK** para confirmar a operação (para sair sem girar a foto, pressione **DISP/BACK**).



Na próxima vez em que for reproduzida, a foto será girada automaticamente.

GRAVAÇÃO DE VOZ

Para adicionar uma gravação de voz a uma foto, selecione  **GRAVAÇÃO DE VOZ** depois de exibir a foto no modo playback.

Nota

As gravações de voz podem não ser adicionadas aos filmes ou às fotos protegidas. Remova a proteção das fotos antes de gravar as gravações de voz (pág. 92).

- 1 Mantenha a câmera a uma distância de 20 cm e vire o microfone.

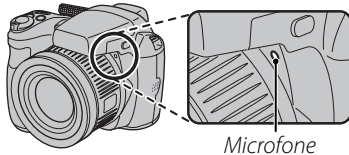

- 2 Pressione **MENU/OK** para iniciar a gravação.

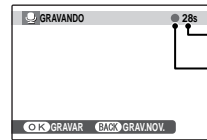

Tempo restante
Pisca em vermelho



- 3 Pressione novamente **MENU/OK** para terminar a gravação. A gravação termina automaticamente após 30 segundos.



Notas

- Se já existir uma gravação de voz para a imagem atual, será exibida uma mensagem. Selecione **GRAV.NOV.** para substituir a gravação existente.
- As gravações de voz são registradas como arquivos WAV no formato PCM.

Reproduzindo Gravações de Voz

Para reproduzir uma gravação de voz, selecione uma imagem para a qual a gravação de voz foi feita (ou seja, uma imagem indicada por ) e então selecione **PLAY** na tela  **GRAVAÇÃO DE VOZ** no menu playback.

Para terminar a reprodução, pressione o seletor para cima. Pressione o seletor para a esquerda para voltar, para a direita para avançar. Os controles do volume podem ser exibidos pressionando o botão **MENU/OK**; pressione o seletor para cima ou para baixo para ajustar o volume e pressione **MENU/OK** novamente retomar a reprodução.

Notas

- A câmera pode não reproduzir as gravações de voz gravadas com outros dispositivos.
- Para substituir uma gravação de voz por uma nova, selecione **GRAVAR NOVAM.** na tela  **GRAVAÇÃO DE VOZ** no menu playback.

Aviso

Não obstrua o alto-falante durante a reprodução.

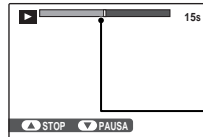

O progresso é mostrado no monitor

Barra de progresso

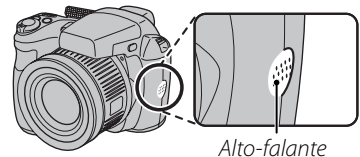

Menu de Configuração

Usando o Menu de Configuração

1 Exibir o menu de configuração.

1.1 Pressione **MENU/OK** para exibir o menu do modo vigente.



1.2 Pressione o seletor para a esquerda para realçar a guia da esquerda.



1.3 Pressione o seletor para cima ou para baixo para selecionar **SET**.



O menu de configuração é exibido.



2 Ajustar definições.

2.1 Pressione o seletor para a direita para ativar o menu de configuração.



2.2 Pressione o seletor para cima ou para baixo para realçar um item do menu.



2.3 Pressione o seletor para a direita para exibir as opções do item realçado.



2.4 Pressione o seletor para cima ou para baixo para realçar uma opção.































2.5 Pressione **MENU/OK** para selecionar a opção realçada.



2.6 Pressione **DISP/BACK** para sair do menu.



Opções do Menu de Configuração

	Item do menu	Descrição	Opções	Padrão
1/5	 DATA/HORA	Ajuste o relógio da câmera (pág. 14).	—	—
	 DIF. HORÁRIA	Ajuste o relógio para a hora local (pág. 101).		
	 言語/LANG.	Escolha um idioma (pág. 14).	—	ENGLISH
	 MODO SILENCIOSO	Desative o iluminador assistente do AF (exceto no modo de fotografar ) , os sons da operação, o som do obturador e o som de playback de filmes.	SIM/NÃO	NÃO
	 REINICIAR	Reinicie todas as definições, exceto  DATA/HORA ,  DIF. HORÁRIA ,  COR DE FUNDO ,  TIPO DE BATERIA e  SIST. VÍDEO , com os valores padrões. Uma caixa de diálogo de confirmação será exibida, pressione o seletor para a direita ou para a esquerda para destacar OK e pressione MENU/OK .	—	—
 FORMATAR	Formate os cartões de memória (pág. 102).	—	—	
2/5	 VER IMAGEM	Escolha o tempo de exibição das fotos após o disparo (pág. 102).	3 SEG / 1.5 SEG / ZOOM / OFF	1.5 SEG
	 Nº IMAGEM	Escolha como os arquivos são nomeados (pág. 103).	CONT. / RENOVA	CONT.
	 VOL. OPERAÇÃO	Ajuste o volume dos controles da câmera.	 (alto) /  (médio) /  (baixo) /  OFF (mudo)	
	 VOL. OBTURAD.	Ajuste o volume do som do obturador.		
	 SOM OBTURAD.	Escolha o som feito pelo obturador.	 1 /  2	 1
 VOL. PLAYBACK	Ajuste o volume do filme e da reprodução da gravação de voz (pág. 104).	—	7	

	Item do menu	Descrição	Opções	Padrão
3/5	BRILHO LCD	Controle o brilho do monitor (pág. 104).	-5 - +5	0
	MODO EVF/LCD	Escolha 30 fps para aumentar a duração da bateria, 60 fps para ter uma qualidade de exibição melhorada.	30 fps / 60 fps	30 fps
	DESLIGAR AUT.	Escolha o tempo para o desligamento automático (pág. 104).	2 MIN / 5 MIN / NÃO	2 MIN
	M. DUP. EST. IM.	Permita a estabilização da imagem durante a fotografia (☺)1 CONTÍNUO) ou apenas quando o botão do obturador é pressionado um pouco (☺)2 SÓ FOTOGRAFAR . OFF desativa a estabilização da imagem (pág. 17).	☺)1 / ☺)2 / OFF	☺)1
	ELIM. OLHOS VERM.	Remove os efeitos de “olhos vermelhos” causados pelo flash.	SIM / NÃO	SIM
	DETECTAR PISCAR	Ligue ou desligue detectar piscar (pág. 32).	SIM / NÃO	SIM
4/5	ZOOM DIGITAL	Ative ou desative o zoom digital (pág. 104).	SIM / NÃO	NÃO
	TIPO FILME ZOOM	Escolha o tipo de zoom durante a gravação de filmes (pág. 57).	D i / O pt	D i
	LUZ AUX. AF	Ligue ou desligue a luz auxiliar AF (pág. 34).	SIM / NÃO	SIM
	GRAV. IMA. ORIG.	Escolha se gravar cópias de fotos não processadas tiradas usando remoção de olhos vermelhos.	SIM / NÃO	NÃO
	VER EM ROT. AUTO	Escolha SIM para girar automaticamente as fotografias “verticais” (orientação retrato) durante o playback.	SIM / NÃO	SIM
	COR DE FUNDO	Escolha um esquema de cor.	—	—
5/5	GUIA DE AJUDA	Escolha se quer exibir as sugestões de ferramentas.	ON / OFF	ON
	SIST. VÍDEO	Escolha um modo de vídeo para a conexão com uma TV (pág. 60).	NTSC / PAL	—
	REINÍCIO MODO PERS.	Reinicie todas as definições para o modo C . Uma caixa de diálogo de confirmação será exibida, pressione o seletor para a direita ou para a esquerda para destacar OK e pressione MENU/OK .	—	—
	TIPO DE BATERIA	Especifique o tipo de bateria usado na câmera (pág. 9).	A / N / L	A
	DESCARREGAR	Descarregue as baterias Ni-MH recarregáveis (pág. 105).	—	—

DIF. HORÁRIA

Ao viajar, use esta opção para mudar rapidamente o relógio da câmera do fuso horário de sua casa para a hora local de seu destino.

1 Especifique a diferença entre a hora local e a hora de sua casa.

1.1 Pressione o seletor para cima ou para baixo para realçar **← LOCAL**.



1.2 Pressione o seletor para a direita para exibir a diferença horária.



1.3 Pressione o seletor para a esquerda ou para a direita para realçar **+**, **-**, horas ou minutos; pressione para cima ou para baixo para editar. O aumento mínimo é de 15 minutos.



1.4 Pressione **MENU/OK** quando as definições estiverem concluídas.



2 Troque entre a hora local e o fuso horário de sua casa.

Para ajustar o relógio da câmera para a hora local, realce **← LOCAL** e pressione **MENU/OK**. Para ajustar o relógio para a hora do fuso horário de sua casa, selecione **🏠 ORIGEM**. Se **← LOCAL** for selecionado, **←** será exibido no monitor por três segundos após a câmera entrar no modo de fotografia e a data será exibida em amarelo.

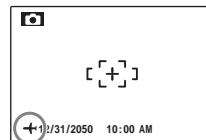

Após mudar os fusos horários, verifique se data e hora estão corretas.

FORMATAR

Formate um cartão de memória. Destaque **OK** e pressione **MENU/OK** para começar a formatação.



Avisos

- Todos os dados—inclusive as fotos protegidas—serão apagados. Assegure-se de que os arquivos importantes tenham sido copiados para um computador ou outro dispositivo de armazenamento.
- Não abra a tampa da bateria durante a formatação.

VER IMAGEM

Selecione uma opção diferente de **OFF** para apresentar as fotografias no monitor depois de fotografar. As fotografias podem ser apresentadas por 1,5 s (**1.5 SEG**), 3 s (**3 SEG**) ou até o botão **MENU/OK** ser pressionado (**ZOOM (CONTÍNUO)**). Se **ZOOM (CONTÍNUO)** estiver selecionado, as fotos poderão ser ampliadas para verificar o foco e outros pequenos detalhes (veja página 47). Note que **ZOOM (CONTÍNUO)** é desativado no modo de fotografia contínua (pág. 40) e que as cores exibidas nas definições de **1.5 SEG** e **3 SEG** podem diferir das da foto final.

Quando o zoom da imagem for aproximado, o seletor poderá ser usado para visualizar as áreas da imagem não visíveis atualmente na tela.

Quando a imagem é tirada com a  **DETECÇÃO ROSTO** ativada, é aplicado zoom no rosto detectado. Quando mais de um rosto for detectado, você poderá passar para o próximo rosto pressionando .

ZOOM (CONTÍNUO) é desativado no seguinte caso:

-  é selecionado no modo de fotografar.
- Uma opção diferente de **OFF** é selecionada para

 **CONTÍNUO.**

Detectar Piscar (pág. 32)

Nas definições diferentes de **OFF**, um aviso será exibido se a câmera detectar pessoas que possam ter piscado quando a foto foi tirada. Se **ZOOM (CONTÍNUO)** for selecionado, você poderá exibir essas pessoas usando o zoom.

Nº IMAGEM

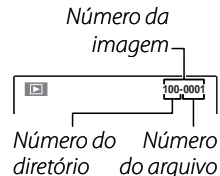

As fotos novas são armazenadas nos arquivos de imagem nomeados com um número de arquivo com quatro dígitos, somando um ao último número do arquivo usado. O número do arquivo é exibido durante a reprodução, conforme mostrado à direita.



 **Nº IMAGEM** controla se a numeração do arquivo é reiniciada em 0001 quando um novo cartão de memória é inserido ou quando ocorre a formatação do cartão de memória atual.

- **CONTÍNUO:** A numeração continua a partir do último número de arquivo usado ou do primeiro número de arquivo disponível, o que for mais alto. Escolha esta opção para reduzir o número de fotos com nomes de arquivo duplicados.
- **RENOVAR:** A numeração é reiniciada em 0001 após a formatação ou a inserção de um novo cartão de memória.

Notas

- Se o número de imagens atingir 999-9999, o botão do obturador será desativado (pág. 117).
- Selecionar  **REINICIAR** (pág. 99) redefinirá  **Nº IMAGEM** para **CONTÍNUO**, mas não redefinirá a numeração das imagens.
- A numeração das imagens para as fotos tiradas com outras câmeras pode ser diferente.

VOL. PLAYBACK

Pressione o seletor para cima ou para baixo para escolher o volume para o filme e a reprodução da gravação de voz, e pressione **MENU/OK** para selecionar.

BRILHO LCD

Pressione o seletor para cima ou para baixo para exibir o brilho e pressione **MENU/OK** para selecionar.

DESLIGAR AUT.

Escolha um período antes que a câmera desligue automaticamente quando nenhuma operação é executada. Períodos mais curtos prolongam a vida útil da bateria; se **NÃO** estiver selecionado, a câmera deverá ser desligada manualmente. Note que, independentemente da opção selecionada, a câmera não desligará automaticamente se estiver conectada a uma impressora (pág. 62), computador (pág. 72) ou quando uma apresentação de fotos estiver em progresso (pág. 87).

Dica: Reativar a Câmera

Para reativar a câmera depois dela ser desligada automaticamente, pressione a chave **ON/OFF** ou pressione o botão  por cerca de um segundo (pág. 13).

ZOOM DIGITAL

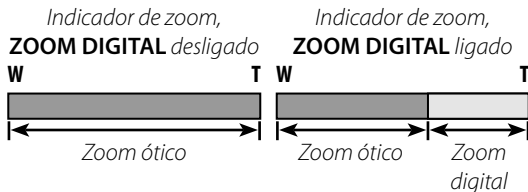
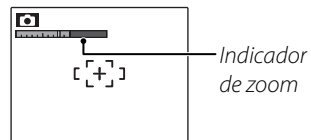

Se **SIM** estiver selecionado, pressionar **T** até a máxima posição do zoom óptico ativará o zoom digital, ampliando ainda mais a imagem. Para cancelar o zoom digital, afaste o zoom até a posição mínima do zoom digital e selecione **W**.



Aviso

O zoom digital produz imagens com qualidade inferior às feitas com zoom óptico.

DESCARREGAR (Baterias Ni-MH Apenas)

A capacidade das baterias Ni-MH recarregáveis pode ser reduzida temporariamente quando novas, após longos períodos de desuso ou se forem recarregadas repetidamente antes de serem descarregadas totalmente. A capacidade pode ser aumentada descarregando repetidamente as baterias usando a opção  **DESCARREGAR** e recarregando-as em um carregador de bateria (vendido separadamente). Não use  **DESCARREGAR** com baterias não recarregáveis e note que as baterias não serão descarregadas se a câmera for alimentada por um adaptador AC opcional e acoplador DC.

1 Selecionar  **DESCARREGAR** exibirá uma caixa de diálogo de confirmação. Pressione **MENU/OK**.



2 Seleccione **OK**.



3 Pressione **MENU/OK** para começar a descarregar as baterias. Quando as baterias estiverem totalmente descarregadas, o indicador de nível da bateria piscará em vermelho e a câmera desligará. Para cancelar o processo antes das baterias serem totalmente descarregadas, pressione **DISP/BACK**.

Acessórios Opcionais

A câmera suporta uma grande variedade de acessórios da FUJIFILM e de outros fabricantes.

■ Áudio/Visual

TV Standard (disponível em outros fornecedores)



Cabo USB-A/V

HDTV (disponível em outros fornecedores)



Cabo HDMI

■ Impressão

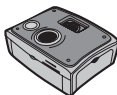

PictBridge

Cabo USB-A/V

Impressora compatível com PictBridge (disponível em outros fornecedores)

Impressora (disponível em outros fornecedores)

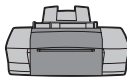

FINEPIX
Séries S4000/S4000A/S3900
Séries S3400/S3300/S3200



Cartão de memória SD/SDHC



■ Relacionado ao Computador

Cabo USB-A/V



Computador (disponível em outros fornecedores)



Slot do cartão SD ou leitor de cartão

Acessórios da FUJIFILM

Os seguintes acessórios opcionais estão disponíveis na FUJIFILM. Para obter as últimas informações sobre os acessórios disponíveis na sua região, consulte o seu representante local FUJIFILM ou visite <http://www.fujifilm.com.br/>.

Adaptador AC	AC-5VX (requer acoplador DC CP-04)	Use em reproduções prolongadas ou ao copiar fotos para um computador (o formato do adaptador e do plugue varia conforme a região de venda).	
Acoplador DC	CP-04	Conecte o adaptador de energia AC-5VX AC à câmera.	

Cuidados com a Câmera

Para assegurar uma satisfação contínua com o produto, observe as seguintes precauções.

Armazenamento e Utilização

Se a câmera não for usada por um período prolongado, remova a bateria e o cartão de memória. Não guarde ou utilize a câmera em locais:

- esteja expostos à chuva, vapor ou fumaça
- sejam muito úmidos ou empoeirados
- esteja expostos à luz solar direta ou a temperaturas muito elevadas, como, por exemplo, um veículo fechado em um dia ensolarado
- sejam muito frios
- esteja sujeitos a vibrações fortes
- esteja expostos a campos magnéticos fortes, tais como a proximidade de antenas de transmissão, linhas de transmissão elétrica, emissores de radar, motores, transformadores ou ímãs
- esteja em contato com produtos químicos voláteis, como, por exemplo, pesticidas
- esteja próximos a produtos de borracha ou vinil

■ Água e Areia

A exposição à água e à areia também pode danificar a câmera, seus circuitos e mecanismos internos. Ao usar a câmera na praia ou à beira-mar, evite sua exposição à água e à areia. Não coloque a câmera em superfícies molhadas.

■ Condensação

Os aumentos súbitos de temperatura, como, por exemplo, a entrada em um prédio aquecido num dia frio, podem causar condensação no interior da câmera. Se isto ocorrer, desligue a câmera e espere uma hora para ligá-la novamente. Se ocorrer condensação no cartão de memória, remova-o e espere a condensação dissipar.

Limpeza



Use um ventilador para remover a poeira da lente e do monitor e, em seguida, limpe suavemente com um pano macio e seco. Qualquer mancha restante poderá ser removida limpando suavemente com o papel para limpeza de lentes FUJIFILM, umedecido com uma pequena quantidade de fluido para limpeza de lentes. Deve-se ter cuidado para não arranhar a lente ou o monitor. O corpo da câmera pode ser limpo com um pano macio e seco. Não use álcool, removedor ou outro produto químico volátil.

Em Viagem

Mantenha a câmera em sua bagagem de mão. A bagagem despachada pode sofrer choques violentos e causar danos à câmera.

Solução de Problemas

Energia e bateria

Problema	Causa possível	Solução	Página
A câmera não liga.	As baterias estão vazias.	Insira baterias sobressalentes novas ou totalmente carregadas.	8
	As baterias não estão na orientação correta.	Reinsira as baterias na orientação correta.	8
	A tampa do compartimento de bateria não está fechada.	Feche a tampa do compartimento de bateria.	9
	O adaptador AC e o acoplador DC não estão conectados corretamente.	Assegure-se de que o adaptador AC e o acoplador DC estejam conectados corretamente.	—
	A câmera ficou por um período prolongado sem bateria inserida e o adaptador AC/acoplador DC desconectados.	Depois de inserir as baterias ou conectar o adaptador AC/acoplador DC, aguarde um pouco antes de ligar a câmera.	—
Suprimento de energia As baterias descarregam rapidamente.	As baterias estão frias.	Aqueça as baterias colocando-as no bolso ou em outro lugar aquecido e reinsira-as imediatamente na câmera antes de tirar a foto.	iv
	Os terminais da bateria estão sujos.	Limpe os terminais com um pano macio e seco.	—
	A câmera está no modo SRAUTO .	Selecione outro modo de fotografia.	21
	As baterias são novas, ficaram sem uso por um período prolongado ou foram recarregadas sem primeiro serem totalmente descarregadas (baterias Ni-MH recarregáveis apenas).	Descarregue as baterias Ni-MH usando a opção  DESCARREGAR e recarregue-as em um carregador de bateria (vendido separadamente). Se as baterias não tiverem carga depois de serem descarregadas e recarregadas repetidamente, alcançaram o fim de sua vida útil e devem ser substituídas.	105
	 CONTÍNUO está selecionado para  MODO AF .	Selecione uma opção de focagem diferente.	81
A câmera desliga repentinamente.	As baterias estão vazias.	Insira baterias sobressalentes novas ou totalmente carregadas.	8
	O adaptador AC ou o acoplador DC foi desconectado.	Assegure-se de que o adaptador AC e o acoplador DC estejam conectados corretamente.	—



Menus e Telas

Problema	Causa possível	Solução	Página
Menus e telas não estão em português.	Português não está selecionado para a opção  言語/LANG, no menu de configuração.	Selecione PORTUGUÊS .	14, 99

Fotografia

Problema	Causa possível	Solução	Página	
Tirar fotos	A memória está cheia.	Insira um cartão de memória novo ou apague as fotos.	10, 54	
	A memória não está formatada.	Formate o cartão de memória.	102	
	Os contatos do cartão de memória estão sujos.	Limpe os contatos com um pano macio e seco.	—	
	O cartão de memória está danificado.	Insira um novo cartão de memória.	10	
	As baterias estão vazias.	Insira baterias sobressalentes novas ou totalmente carregadas.	8	
	A câmera desligou automaticamente.	Ligue a câmera.	13	
O monitor escurece após a fotografia.	O flash foi disparado.	O monitor pode escurecer enquanto o flash carrega. Espere o flash carregar.	36	
Focagem	A câmera não focaliza.	O tema está perto da câmera.	Selecione o modo macro.	35
		O tema está longe da câmera.	Cancele o modo macro.	
		O tema não é adequado para a focagem automática.	Use o bloqueio de focagem.	33



	Problema	Causa possível	Solução	Página
Detecção Inteligente de Rosto	Detecção de rosto não disponível.	A Detecção Inteligente de Rosto não está disponível no modo de fotografia atual.	Escolha um modo de fotografia diferente.	21
	Nenhum rosto é detectado.	O rosto da pessoa está obstruído por óculos escuros, chapéu, cabelos longos ou outros objetos.	Remova as obstruções.	31
		O rosto da pessoa ocupa somente uma pequena área da imagem.	Altere a composição para que o rosto da pessoa ocupe uma área maior da imagem.	
		A cabeça da pessoa está inclinada ou na horizontal.	Peça à pessoa para endireitar a cabeça.	17
		A câmera está inclinada.	Segure a câmera na posição correta.	
		O rosto da pessoa está pouco iluminado.	Fotografe em local mais iluminado.	
Tema errado selecionado.	O tema selecionado está mais perto do centro da foto do que o tema principal.	Refaça a foto ou desligue a detecção de rosto e enquadre a foto usando o bloqueio de focagem.	31, 33	
Curta distância	O modo macro não está disponível.	O modo macro não está disponível no modo de fotografia atual.	Escolha um modo de fotografia diferente.	21, 35
Flash	O flash não dispara.	O flash está diminuído.	Aumente o flash.	36
		O flash está carregando.	Espere o flash carregar.	36
		O flash não está disponível no modo de fotografia atual.	Escolha um modo de fotografia diferente.	21
		As baterias estão vazias.	Insira baterias sobressalentes novas ou totalmente carregadas.	8
		A câmera está no modo supermacro ou de fotografia contínua.	Desligue os modos supermacro e de fotografia contínua.	35, 40
	O modo flash não está disponível.	O modo flash desejado não está disponível no modo de fotografia atual.	Escolha um modo de fotografia diferente.	21
	O flash não ilumina totalmente o tema.	O tema está fora do alcance do flash.	Posicione o tema dentro do alcance do flash.	124
A janela do flash está obstruída.		Segure a câmera de maneira correta.	17	
		Velocidade rápida do obturador selecionada.	Escolha uma velocidade mais lenta do obturador.	27, 29

	Problema	Causa possível	Solução	Página
Imagens com problemas	As fotos estão desfocadas.	A lente está suja.	Limpe a lente.	108
		A lente está bloqueada.	Mantenha os objetos afastados da lente.	17
		!AF é exibido durante o disparo e a área de focagem é exibida em vermelho.	Verifique a focagem antes do disparo.	116
		☼ é exibido ao fotografar.	Use o flash ou um tripé.	36–37
	As fotos estão manchadas.	A temperatura ambiente está elevada e o tema está pouco iluminado.	Isto é normal e não indica um mau funcionamento.	—
Linhas verticais aparecem nas imagens.	A câmara foi usada continuamente em altas temperaturas.	Desligue a câmara e espere que esfrie.	—	
	Sujeira aparece nas imagens.	O sol ou outro objeto brilhante estava na imagem.	Linhas verticais brancas ou violetas podem aparecer quando um objeto muito brilhante é enquadrado na tela. Isto é normal e não indica um mau funcionamento. Manchas não são registradas nas fotografias, mas podem aparecer nos filmes. Se possível, evite fazer filmes com objetos brilhantes ou próximos à imagem.	120
Gravação	As fotos não são gravadas.	A energia foi interrompida durante o disparo.	Desligue a câmara antes de conectar o adaptador AC/acoplador DC. Deixar a câmara ligada poderá resultar em arquivos corrompidos ou em danos ao cartão de memória.	—
Modo de fotografia contínua	Somente uma foto é tirada.	O temporizador está ligado e as opções  e  estão selecionadas no modo de fotografia contínua.	Desligue o temporizador.	38

Reprodução

	Problema	Causa possível	Solução	Página
Fotos	As fotos estão granuladas.	As fotos foram tiradas com uma câmera de marca ou modelo diferente.	—	—
	Zoom na reprodução indisponível.	A fotografia foi redimensionada, reenquadrada em 640 ou é de outro fabricante ou modelo de câmera.	—	47
Áudio	Não há som na gravação de voz e na reprodução de filmes.	A câmera está no modo silencioso.	Desligue o modo silencioso.	18
		O volume do playback está muito baixo.	Ajuste o volume do playback.	104
		O microfone estava obstruído.	Segure corretamente a câmera durante a gravação.	57, 96
		O alto-falante está obstruído.	Segure corretamente a câmera durante a reprodução.	59, 97
Eliminação	As fotos selecionadas não são apagadas.	Algumas das fotos selecionadas para a eliminação estão protegidas.	Remova a proteção usando o mesmo dispositivo utilizado para protegê-las.	92
Número da imagem	A numeração do arquivo é reiniciada inesperadamente.	A tampa do compartimento da bateria foi aberta com a câmera ligada.	Desligue a câmera antes de abrir a tampa do compartimento da bateria.	13

Conexões





	Problema	Causa possível	Solução	Página
TV	Monitor desligado.	A câmera está conectada a uma TV.	Exiba as fotos na TV.	60
	Sem imagem nem som.	A câmera não está conectada corretamente.	Conecte a câmera corretamente.	60
		Um cabo A/V foi conectado durante a reprodução do filme.	Conecte a câmera após a reprodução ter terminado.	59, 60
		A entrada na televisão está definida para "TV".	Defina a entrada para "VÍDEO".	—
		A câmera não está definida para o padrão de vídeo correto.	Coincida a definição  SIST. VÍDEO da câmera com a TV.	100
	O volume da televisão está muito baixo.	Ajuste o volume.	—	
Sem cor.	A câmera não está definida para o padrão de vídeo correto.	Coincida a definição  SIST. VÍDEO da câmera com a TV.	100	
Computador	O computador não reconhece a câmera.	A câmera não está conectada corretamente.	Conecte a câmera corretamente.	72
PictBridge	As fotos não podem ser impressas.	A câmera não está conectada corretamente.	Conecte a câmera corretamente.	62
		A impressora está desligada.	Ligue a impressora.	—
	Somente uma cópia é impressa. A data não é impressa.	A impressora não é compatível com o PictBridge.	—	—

Diversos

Problema	Causa possível	Solução	Página
Nada acontece quando o botão do obturador é pressionado.	Mau funcionamento temporário da câmera.	Remova e reinsira as baterias ou desconecte e reconecte o adaptador AC/acoplador DC.	8
	As baterias estão vazias.	Insira baterias sobressalentes novas ou totalmente carregadas.	8
A câmera não funciona como esperado.	Mau funcionamento temporário da câmera.	Remova e reinsira as baterias ou desconecte e reconecte o adaptador AC/acoplador DC. Se o problema persistir, contacte seu o revendedor FUJIFILM.	8
Desejo usar um adaptador AC e um acoplador DC estrangeiro.	Verifique a etiqueta do adaptador AC.	O adaptador de energia AC pode ser utilizado com tensões de 100 a 240 V e frequência de 50/60 Hz. No entanto, as tomadas são diferentes dependendo da região, Consulte seu agente de viagens para saber informações sobre adaptadores de energia.	—

Mensagens e Telas de Aviso

Os seguintes avisos são exibidos no monitor:

Aviso	Descrição	Solução
 (vermelho)	As baterias estão fracas.	Insira baterias sobressalentes novas ou totalmente carregadas.
 (pisca em vermelho)	As baterias estão vazias.	
	Obturador em velocidade baixa. A foto pode sair desfocada.	Use flash ou monte a câmera em um tripé.
!AF (exibido em vermelho com a área de focagem em vermelho)	A câmera não pode focalizar.	<ul style="list-style-type: none">• Use o bloqueio de focagem para focalizar outro tema na mesma distância, depois, refaça a foto (pág. 33).• Use o modo macro para focalizar fotos a curta distância.
Abertura ou velocidade do obturador mostrada em vermelho	O tema é muito claro ou muito escuro. A foto ficará superexposta ou subexposta.	Se o tema for escuro, use o flash.
DETECTAR PISCAR	Uma pessoa ou pessoas podem ter piscado.	Tire novamente a fotografia se desejar.
ERRO FOCAGEM	Mau funcionamento da câmera.	Desligue e ligue novamente a câmera, tomando cuidado para não tocar na lente. Se a mensagem persistir, contacte um revendedor FUJIFILM.
DESLIGUE A CÂMERA E LIGUE-A NOVAMENTE		
ERRO DO CONTROLE DALENTE		
CARTÃO NÃO INICIALIZADO	O cartão de memória está sem formatação, ou o cartão de memória foi formatado em um computador ou outro dispositivo.	Formate o cartão de memória usando a opção  FORMATAR no menu de configuração da câmera (pág. 102).
	Os contatos do cartão de memória requerem limpeza.	Limpe os contatos com um pano macio e seco. Se a mensagem repetir, formate o cartão de memória (pág. 102). Se a mensagem persistir, substitua o cartão de memória.
	Mau funcionamento da câmera.	Contacte um revendedor FUJIFILM.
CARTÃO PROTEGIDO	O cartão de memória está bloqueado.	Desbloqueie o cartão de memória (pág. 10).

Aviso	Descrição	Solução
OCUPADO	O cartão de memória está formatado de maneira incorreta.	Use a câmera para formatar o cartão de memória (pág. 102).
ERRO NO CARTÃO	O cartão de memória não está formatado para o uso na câmera.	Formate o cartão de memória (pág. 102).
	Os contatos do cartão de memória requerem limpeza ou o cartão de memória está danificado.	Limpe os contatos com um pano macio e seco. Se a mensagem repetir, formate o cartão de memória (pág. 102). Se a mensagem persistir, substitua o cartão de memória.
	Cartão de memória incompatível.	Use cartão de memória compatível.
MEMÓRIA CHEIA	Mau funcionamento da câmera.	Contacte um revendedor FUJIFILM.
	O cartão de memória está cheia; as fotos não podem ser gravadas.	Apague as fotos ou insira um cartão de memória com mais espaço livre.
ERRO ESCRITA	Erro no cartão de memória ou na conexão.	Reinsira o cartão de memória ou desligue a câmera e ligue-a novamente. Se a mensagem persistir, contacte um revendedor FUJIFILM.
	Sem memória suficiente para gravar fotos adicionais.	Apague as fotos ou insira um cartão de memória com mais espaço livre.
	O cartão de memória está sem formatação.	Formate o cartão de memória (pág. 102).
ERRO DE LEITURA	O arquivo está corrompido ou não foi criado com a câmera.	O arquivo não pode ser reproduzido.
	Os contatos do cartão de memória requerem limpeza.	Limpe os contatos com um pano macio e seco. Se a mensagem repetir, formate o cartão de memória (pág. 102). Se a mensagem persistir, substitua o cartão de memória.
	Mau funcionamento da câmera.	Contacte um revendedor FUJIFILM.

Aviso	Descrição	Solução
NUM. MÁX. IMAGENS	A câmera ficou sem números da imagem (o número da imagem atual é 999-9999).	Formate o cartão de memória e selecione RENOVAR para a opção Nº IMAGEM no menu CONFIGURAÇÃO . Tire uma foto para reiniciar a numeração das imagens em 100-0001, depois, retorne ao menu Nº IMAGEM e selecione CONTÍNUO .
DEMASIADAS IMAGENS	Foi feita uma tentativa de procurar mais do que 5000 imagens.	O número máximo de imagens em que é possível procurar é 5000.
IMAGEM PROTEGIDA	Foi feita uma tentativa de adicionar uma gravação de voz ou apagar uma foto protegida.	Remova a proteção antes de adicionar gravações de voz ou apagar as fotografias.
ERRO	O arquivo com a gravação de voz está corrompido.	A gravação de voz não pode ser reproduzida.
	Mau funcionamento da câmera.	Contacte um revendedor FUJIFILM.
NÃO SE PODE ENQUADRAR	Foi feita uma tentativa de recortar uma foto .	
NÃO SE PODE ENQUADRAR	A foto selecionada para o recorte está danificada ou não foi criada com a câmera.	Essas fotos não podem ser recortadas.
NÃO PODE EXECUTAR	Foi feita uma tentativa de redimensionar uma foto .	
NÃO PODE EXECUTAR	Foi feita uma tentativa de redimensionar uma foto .	As imagens e não podem ser redimensionadas.
ERRO DE FICHEIRO DPOF	A ordem de impressão DPOF no cartão de memória atual contém mais de 999 imagens.	O número máximo de imagens que podem ser etiquetadas a uma ordem de impressão DPOF é de 999 por cartão de memória.
NÃO PODE CONFIGURAR DPOF	A foto não pode ser impressa usando DPOF.	—
NÃO PODE CONFIGURAR DPOF	Os filmes não podem ser impressos usando DPOF.	—
NÃO PODE RODAR	A fotografia está protegida.	Remova a proteção antes de girar as fotos.
NÃO PODE RODAR	Os filmes não podem ser girados.	—
PRESSIONAR E SEGURAR O BOTÃO DISP DESACTIVAR MODO SILENCIOSO	Foi feita uma tentativa de ajustar o volume com a câmera no modo silencioso.	Saia do modo silencioso antes de ajustar o volume.

Aviso	Descrição	Solução
ERRO COMUNICAÇÃO	Um erro de conexão ocorreu quando as fotos estavam sendo impressas ou copiadas para um computador ou outro dispositivo.	Confirme se o dispositivo está ligado e se o cabo USB está conectado.
ERRO IMPRESSÃO	A impressora está sem papel, tinta ou outro erro de impressão.	Verifique a impressora (consulte o manual da impressora para obter detalhes). Para continuar a impressão, desligue a impressora e ligue-a novamente.
ERRO DE IMPRESSÃO RECOMEÇAR?		Verifique a impressora (consulte o manual da impressora para obter detalhes). Se a impressão não continuar automaticamente, pressione MENU/OK para continuar.
NÃO PODE IMPRIMIR	Foi feita uma tentativa de imprimir um filme, uma foto não criada com a câmera ou uma foto em formato não suportado pela impressora.	Os filmes e algumas fotos criadas com outros dispositivos não podem ser impressos. Se a foto foi criada com a câmera, confirme no manual da impressora se ela suporta o formato JFIF-JPEG ou Exif-JPEG. Se não, as fotos não poderão ser impressas.

Glossário

Zoom digital: Diferentemente do zoom ótico, o zoom digital não melhora a qualidade do detalhe visível. Os detalhes visíveis usando o zoom ótico são simplesmente ampliados, produzindo uma imagem ligeiramente “granulada”.

DPOF (Digital Print Order Format): Um padrão que permite a impressão de fotos a de acordo com as “ordens de impressão” armazenadas em um cartão de memória. As informações na ordem incluem as fotos a serem impressas e o número de cópias de cada foto.



EV (Exposure Value): O valor da exposição é determinado pela sensibilidade do sensor de imagem e pela quantidade de luz que entra na câmera quando o sensor de imagem é exposto. Toda vez que a quantidade de luz dobra, o EV aumenta um ponto; toda vez que a quantidade de luz cai pela metade, o EV diminui um ponto. A quantidade de luz que entra na câmera pode ser controlada pelo ajuste da abertura e da velocidade do obturador.

HDMI (High-Definition Multimedia Interface - Interface Multimídia de Alta Definição): Uma interface padrão para a transmissão de imagens e som que adiciona entrada de áudio à interface DVI usada para conectar os computadores às telas.

Motion JPEG: Um formato AVI (Audio Video Interleave) que armazena som e imagens JPEG em um único arquivo. Os arquivos Motion JPEG podem ser reproduzidos no Windows Media Player (requer o DirectX 8.0 ou superior) ou no QuickTime 3.0 ou superior.

Sujeira: Um fenômeno específico dos CCDs que causa o aparecimento de faixas brancas quando fontes de luz muito claras, como, por exemplo, o sol ou a luz solar refletida, aparecem na foto.

Equilíbrio de brancos: O cérebro humano se adapta automaticamente às alterações na cor da luz, de maneira que os objetos que parecem brancos sob uma fonte de luz continuam brancos quando a cor da fonte de luz muda. As câmeras digitais podem imitar esse ajuste processando as imagens de acordo com a cor da fonte de luz. Este processo é conhecido como “equilíbrio de brancos”.

Capacidade de Cartão de Memória

A seguinte tabela mostra o tempo de gravação ou o número de fotos disponível em diferentes qualidades de imagem. Todos os valores são aproximados; o tamanho do arquivo varia com a cena gravada, produzindo uma grande variação no número de arquivos que podem ser armazenados. O número de exposições ou a duração restante poderá não diminuir de maneira uniforme.

		Médio	4 GB		8 GB	
			FINE	NORMAL	FINE	NORMAL
Fotografias	L 4:3		570	1120	1170	2310
	L 3:2		630	1250	1310	2580
	L 16:9		750	1470	1550	3040
	M 4:3		1070	2080	2220	4300
	M 3:2		1200	2330	2490	4840
	M 16:9		1420	2720	2930	5610
	S 4:3		2330	4340	4800	8960
	S 3:2		2600	4820	5370	9940
	S 16:9		3400	6160	7020	12700
Filmes ¹	HD 1280 ²		17 min.		35 min.	
	640		53 min.		107 min.	
	320		112 min.		226 min.	

1 Os filmes não podem exceder individualmente o tamanho de 2 GB ou o comprimento de 29 minutos, independente da capacidade do cartão de memória.

Os tempos de gravação mostrados aqui correspondem ao tempo total aproximado de todos os filmes gravados.

2 Utilize um cartão **CLASS** ou superior ao fazer filmes de alta definição.

Especificações

Sistema	
Modelo	Câmera Digital FinePix Séries S4000/S4000A/S3900, S3400/S3300/S3200
Pixels reais	14 milhões
CCD	CCD com pixel quadrado e 1/2,3 pol. com filtro de cor primária
Mídia de armazenamento	Cartões de memória SD/SDHC (ver página 10)
Sistema de arquivo	Compatível com Design Rule for Camera File System (DCF), Exif 2.3 e Digital Print Order Format (DPOF)
Formato de arquivo	Fotos: Exif 2.3 JPEG (compactado) Filmes: Motion JPEG no formato AVI Áudio: WAV mono
Tamanho da imagem (pixels, tamanho do arquivo)	L 4:3: 4288 × 3216 (14 M) L 3:2: 4288 × 2864 (12 M) L 16:9: 4288 × 2416 (10 M) M 4:3: 3072 × 2304 (7 M) M 3:2: 3072 × 2048 (6 M) M 16:9: 3072 × 1728 (5 M) S 4:3: 2048 × 1536 (3 M) S 3:2: 2048 × 1360 (3 M) S 16:9: 1920 × 1080 (2 M)
Lente	Séries S4000/S4000A/S3900 Fujinon 30 × lentes de zoom ótico, F/3,1 (ângulo amplo)–5,9 (telefone) f=4,3 mm–129,0 mm (35-mm equivalente ao formato: 24 mm–720 mm)
Distância focal	Séries S3400 Fujinon 28 × lentes de zoom ótico, F/3,1 (ângulo amplo)–5,9 (telefone) f=4,3 mm–120,4 mm (35-mm equivalente ao formato: 24 mm–672 mm)
	Séries S3300 Fujinon 26 × lentes de zoom ótico, F/3,1 (ângulo amplo)–5,9 (telefone) f=4,3 mm–111,8 mm (35-mm equivalente ao formato: 24 mm–624 mm)
	Séries S3200 Fujinon 24 × lentes de zoom ótico, F/3,1 (ângulo amplo)–5,9 (telefone) f=4,3 mm–103,2 mm (35-mm equivalente ao formato: 24 mm–576 mm)
Zoom digital	Fotos paradas: aprox. 6,7 × (Séries S4000/S4000A/S3900: até 201 × / Séries S3400: até 187,6 × / Séries S3300: até 174,2 × / Séries S3200: até 160,8, com zoom ótico) Filmes: aprox. 3 × (HD 1280); aprox. 2 × (640, 320)
Abertura	F3,1/F8* (ângulo amplo), F5,9/F8/F20* (telefone), *utiliza filtro de Densidade Neutra (ND)

Sistema	
Faixa da focagem (distância desde a frente da lente)	Aprox. 0,4 m–infinito (ângulo amplo); Séries S4000/S4000A/S3900/S3400 : aprox. 2,8 m–infinito (telefoto) / Séries S3300/S3200 : aprox. 2,5 m–infinito (telefoto) <ul style="list-style-type: none"> • Macro: aprox. 7 cm–3 m (ângulo amplo); Séries S4000/S4000A/S3900/S3400: aprox. 2 m–3 m (telefoto) / Séries S3300/S3200: aprox. 1,9 m–3 m (telefoto) • Supermacro: aprox. 2 cm – 100 cm (grande angular)
Sensibilidade	Sensibilidade da saída padrão equivalente a ISO 64, 100, 200, 400, 800, 1600, 3200, 6400 (3200 e 6400 disponíveis apenas nos tamanhos de imagem S); AUTO, AUTO (400), AUTO (800)
Medição	Medição através da lente (through-the-lens – TTL) de 256 segmentos; MULTI, SPOT, MÉDIA
Controle da exposição	AE programado, prioridade do obturador AE, prioridade da abertura AE e exposição manual
Compensação da exposição	–2 EV – +2 EV em aumentos de 1/3 EV (modos P, S e A)
Modos da cena	(BRACKET ZOOM), (NATURAL & Z), (LUZ NATURAL), (RETRATO), (MODO BEBÉ), (SORRIR&DISPARAR), (PAISAGEM), (DESPORTO), (NOITE), (NOITE (TRIPÉ)), (FOGO ARTIF), (PÔR DO SOL), (NEVE), (PRAIA), (FESTA), (FLOR), (TEXTO)
Reconhecimento da cena	Disponível (a câmera seleciona automaticamente ou)
Estabilização da imagem	Estabilização ótica, alteração de CCD
Detectar piscar	Disponível
Velocidade do obturador (obturadores mecânico e eletrônico combinados)	<ul style="list-style-type: none"> • P, S, A, M: 8 s – 1/2000 s • : 1/8 s – 1/2000 s • : 3 s – 1/1500 s • : 8 s – 1/2 s • Outros modos: 1/4 s – 1/2000 s
Contínuo	<ul style="list-style-type: none"> • : até 1,2 fps; máx. 6 imagens • : até 1,2 fps; o número máximo de fotos varia com o tamanho da imagem e a memória disponível • : até 1,2 fps; as 6 últimas imagens registradas • : até 8 fps; máx. de 40 imagens; tamanho S • : até 1,2 fps; máx. 3 imagens • : até 3,3 fps; máx. de 20 imagens; tamanho M
Bracketing	±1/3 EV, ±2/3 EV, ±1 EV
Focagem	<ul style="list-style-type: none"> • Modo: CENTRO/MULTI/ÁREA/CONTÍNUO/ACOMPANHAR • Sistema de focagem automática: TTL AF com detecção de contraste

Sistema	
Equilíbrio de brancos	Detecção automática da cena; seis modos predefinidos manuais para luz solar direta, sombra, fluorescente tipo luz do dia, fluorescente tipo branca quente, fluorescente tipo branca fria e iluminação incandescente; equilíbrio de brancos personalizado
Temporizador	Não, 2 seg, 10 seg
Flash	Flash de disparo manual com controle de flash automático medido com CCD (usando pré-flashes do monitor); a faixa real quando a sensibilidade é definida para ISO800 é de aproximadamente 40 cm–7 m (grande angular) ou 2,5 mm–3,6 m (telefoto); a faixa real no modo macro é de aproximadamente 30 cm–3 m (grande angular) ou 2 m–3 m (telefoto)
Modos do flash	Auto, flash permanente, desligado, sincronia lenta (remoção de olhos vermelhos desligada); auto com remoção de olhos vermelhos, flash permanente com remoção de olhos vermelhos, desligado, sincronia lenta com remoção de olhos vermelhos (remoção de olhos vermelhos ligada)
Visor eletrônico (EVF)	Visor LCD colorido com 0,2 pol., 200k pontos
Cobertura da foto	Aprox. 97% (fotografia), 100% (reprodução)
Monitor	Séries S4000/S3400
Cobertura da foto	Monitor LCD de 3,0 pol. colorido com 460k pontos Aprox. 97% (fotografia), 100% (reprodução)
	Séries S4000A/S3900/S3300/S3200
	Monitor LCD de 3,0 pol. colorido com 230k pontos Aprox. 97% (fotografia), 100% (reprodução)
Filmes	HD 1280 (1280 × 720/720p)/ 640 (640 × 480/VGA)/ 320 (320 × 240/QVGA); som mono; velocidade de projeção de 30fps

Terminais de entrada/saída**Saída A/V** (saída de áudio/vídeo) Saída NTSC ou PAL com som mono**Saída HDMI** Miniconector HDMI**Entrada/saída digital** USB 2.0 de Alta Velocidade; compartilha o conector de saída A/V**Suprimento de energia/outros****Fontes de energia**

- Baterias AA alcalinas (x4)
- Baterias AA de lítio (x4; disponíveis em outros fornecedores)
- Baterias AA híbridas (Ni-MH) de nível recarregáveis (x4; disponíveis em outros fornecedores)
- Adaptador AC AC-5VX e acoplador DC CP-04 (vendidos separadamente)

Vida útil da bateria (número aproximado de fotos que podem ser tiradas com baterias novas ou totalmente carregadas)

Tipo de bateria	Número aproximado de fotos
Alcalina (tipo fornecido com a câmera)	300
Lítio	700
Ni-MH	500

Padrão CIPA, medido no modo  (auto) usando as baterias fornecidas com a câmera (baterias alcalinas apenas) e cartão de memória SD.

Nota: O número de fotos que podem ser tiradas com a bateria varia segundo o nível de carga da bateria e diminuirá em baixas temperaturas.

Dimensões da câmera 118 mm x 80,9 mm x 99,8 mm (L x A x D), excluindo as projeções**Peso da câmera****Séries S4000/S4000A/S3900**

Aprox. 445 g, excluindo baterias, acessórios e cartão de memória

Séries S3400

Aprox. 445 g, excluindo baterias, acessórios e cartão de memória

Séries S3300

Aprox. 445 g, excluindo baterias, acessórios e cartão de memória

Séries S3200

Aprox. 445 g, excluindo baterias, acessórios e cartão de memória

Suprimento de energia/outros**Peso ao fotografar****Séries S4000/S4000A/S3900**

Aprox. 540 g, incluindo baterias e cartão de memória

Séries S3400

Aprox. 540 g, incluindo baterias e cartão de memória

Séries S3300

Aprox. 540 g, incluindo baterias e cartão de memória

Séries S3200

Aprox. 540 g, incluindo baterias e cartão de memória

Condições operacionais• **Temperatura:** 0°C – +40°C• **Umidade:** 10% – 80% (sem condensação)

Sistemas de Televisão em Cores

NTSC (National Television System Committee) é uma especificação de transmissão da televisão em cores adotada principalmente nos Estados Unidos, Canadá e Japão. PAL (Phase Alternation by Line) é um sistema de televisão em cores adotado principalmente nos países da Europa e China.

Notificações

- As especificações estão sujeitas à mudança sem aviso prévio. A FUJIFILM não se responsabiliza por danos resultantes de erros neste manual.
- Embora o monitor seja fabricado com tecnologia avançada de alta precisão, poderão aparecer pequenos pontos brilhantes e cores anormais (principalmente perto do texto). Isto é normal para este tipo de monitor e não indica um mau funcionamento; as imagens gravadas com a câmera não serão afetadas.
- As câmeras digitais podem não funcionar bem quando expostas a uma forte interferência de rádio (por ex., campos elétricos, eletricidade estática ou ruídos nas linhas de transmissão).
- Devido ao tipo de lente usado, pode ocorrer alguma distorção na borda das imagens. Isto é normal.

FUJIFILM

FUJIFILM Corporation

7-3, AKASAKA 9-CHOME, MINATO-KU, TOKYO 107-0052, JAPAN

http://www.fujifilm.com/products/digital_cameras/index.html

Opção	Modo de fotografia																									
	SP																			P	S	A	M	📷		
	📷	SP	AUTO	📷	📷	📷	📷	📷	📷	📷	📷	📷	📷	📷	📷	📷	📷	📷	📷						📷	
📷 FLASH																					✓	✓	✓	✓		
📷 INCREM. AE BKT EV																						✓	✓	✓	✓	
📷 AJUSTE PERSONAL.																						✓	✓	✓	✓	
⚙️ CONFIGURAÇÃO	✓	✓	✓	✓	✓	✓	✓	✓	✓	✓	✓	✓	✓	✓	✓	✓	✓	✓	✓	✓	✓	✓	✓	✓	✓	
📷 M. DUP. EST. IM.	📷1	✓	✓	✓	✓	✓	✓	✓	✓	✓	✓	✓	✓	✓	✓	✓	✓	✓	✓	✓	✓	✓	✓	✓	✓	
	📷2	✓	✓	✓	✓	✓	✓	✓	✓	✓	✓	✓	✓	✓	✓	✓	✓	✓	✓	✓	✓	✓	✓	✓	✓	
	OFF	✓	✓	✓	✓	✓	✓	✓	✓	✓	✓	✓	✓	✓	✓	✓	✓	✓	✓	✓	✓	✓	✓	✓	✓	
📷 LUZ AUX. AF	ON	✓	✓	✓	✓	✓	✓	✓	✓		✓	✓			✓						✓	✓	✓	✓	✓	
	OFF	✓	✓	✓	✓	✓	✓	✓	✓	1	1	✓	✓	1	1	✓	✓	1	1	✓	✓	1	✓	✓	✓	
📷 ZOOM DIGITAL	ON	✓			✓	✓	✓	✓	✓	✓	✓	✓	✓	✓	✓	✓	✓	✓	✓	✓	✓	✓	✓	✓	✓	
	OFF	✓	1	1	✓	✓	✓	✓	✓	✓	✓	✓	✓	✓	✓	✓	✓	✓	✓	✓	✓	1	✓	✓	✓	
📷 MODO EVF/LCD	30fps	✓	✓	✓	✓	✓	✓	✓	✓		✓	✓	✓	✓	✓	✓	✓	✓	✓	✓	✓	1	✓	✓	✓	
	60fps	✓	✓	✓	✓	✓	✓	✓	✓	1	✓	✓	✓	✓	✓	✓	✓	✓	✓	✓	✓		✓	✓	✓	
📷 VOL. OPERAÇÃO																										
📷 VOL. OBTURAD.	✓	✓	✓	✓	✓	✓	✓	✓	✓	✓	✓	✓	✓	✓	✓	✓	✓	✓	✓	✓	✓	✓	✓	✓	✓	
📷 VOL. PLAYBACK																										

1 Otimizado automaticamente para o modo de fotografar selecionado.

2 O flash desliga automaticamente no modo super macro (📷).

3 Flash mais baixo para selecionar (📷) em modos que não o (📷).

4 Desligado se o flash disparar quando ajustado para AUTO ou 📷 ou se o flash estiver ajustado para 📷 ou 📷 e o sujeito estiver mal iluminado.

5 Tamanhos de imagem superiores a (S) são ajustados para (S).

6 Tamanhos de imagem superiores a (M) são ajustados para (M).

7 O enquadramento vertical (orientação retrato) não está disponível nas configurações de fotografia contínua 📷, 📷, 📷 ou 📷.

8 Fixo em (📷) quando a Detecção Inteligente de Rosto estiver ativa.

9 Proporção fixa de 4:3.