

# HP Photosmart R725/R727

## Digitaalikamera



# Käyttöopas

## **Oikeudelliset ilmoitukset**

© Copyright 2006 Hewlett-Packard  
Development Company, L.P.

Tämän asiakirjan sisältämät tiedot  
voivat muuttua ilman  
ennakkoilmoitusta. HP:n tuotteiden ja  
palveluiden takuut määritellään niiden  
mukana toimitettavissa rajoitetun  
takuun lausekkeissa. Mikään tässä  
mainittu ei muodosta kattavampaa  
lisätakuuta. HP ei ole vastuussa tämän  
aineiston teknisistä tai toimituksellisista  
virheistä eikä puutteista.

Windows® on Microsoft Corporationin  
Yhdysvalloissa rekisteröity  
tavaramerkki.



on omistajansa tavaramerkki.

# Sisältö

<b>1 Aloitus</b> .....	5
Kameran yläpuoli ja tausta .....	5
Kameran etupuoli, sivu ja pohja.....	6
Kameran telakointialustan lisäkappale.....	6
Ennen kuvien ottamista.....	6
Asenna akku.....	7
Lataa akku.....	7
Kameran käynnistäminen.....	7
Kielen valitseminen.....	7
Alueen määrittäminen.....	8
Päivämäärän ja kellonajan määrittäminen.....	8
Valinnaisen muistikortin asentaminen ja alustaminen.....	8
Ohjelmiston asentaminen.....	9
Kameran käyttäminen.....	9
<b>2 Kuvien ottaminen ja videoleikkeiden tallennus</b> .....	11
Pysäytyskuvien ottaminen.....	11
Videoleikkeiden tallennus .....	12
Pikakatselu.....	12
Automaattinen tarkennus ja valotus.....	12
Kuvauskohteen tarkennus.....	12
Tarkennuksen optimointi.....	13
Tarkennuksen lukituksen käyttö.....	13
Valotuksen optimointi.....	14
Muita suosituksia.....	14
Tarkennusalueasetusten käyttö.....	14
Zoomin käyttö.....	15
Optinen zoomi.....	15
Digitaalinen zoomi.....	15
Salamavalon käyttö.....	16
Punasilmäisyys.....	16
Eri kuvaustilojen käyttö.....	16
Panoraama-tilan käyttö.....	17
Sieppaa-valikon käyttö.....	18
Vitkalaukaisimen asetusten käyttö.....	22
Jatkuvan kuvan käyttö.....	22
Valotuksen kompensointi.....	23
Sopeutuva valaistus.....	23
Valkotasapaino.....	23
ISO-nopeus.....	24
<b>3 Kuvien ja videoleikkeiden tarkastelu</b> .....	25
Toistopainikkeen käyttö.....	25
Kuvien poisto.....	26
Kuvien tallennus videoleikkeistä.....	26
Pikkukuvien tarkastelu.....	26
Kuvien suurentaminen.....	26

	Toisto-valikon käyttö.....	27
	Kuvatietojen tarkastelu.....	27
	Diaesitysten katseleminen.....	28
	Panoraamojen nitominen.....	28
	Äänen tallennus.....	29
<b>4</b>	<b>Suunnittelugalleria-valikon käyttö.....</b>	<b>30</b>
	Taiteellisten tehosteiden käyttö.....	30
	Värien muokkaus.....	31
	Reunusten lisääminen.....	31
	Punasilmäisyyden poisto.....	32
	Kuvien rajaaminen.....	33
<b>5</b>	<b>Kuvien siirtäminen ja tulostaminen.....</b>	<b>34</b>
	Kuvien siirtäminen HP Photosmart -ohjelmistolla.....	34
	Kuvien siirtäminen ilman HP Photosmart -ohjelmistoa.....	34
	Kytkeminen tietokoneeseen.....	35
	Muistikortinlukijan käyttäminen.....	35
	Kuvien tulostaminen kamerasta.....	35
	Panoraamojen tulostaminen kamerasta.....	36
<b>6</b>	<b>HP Photosmart Express -ohjelman käyttö.....</b>	<b>37</b>
	Photosmart Express -valikon käyttö.....	37
	Online-kohteiden määrittäminen kamerassa.....	38
	Yksittäisten kuvien lähettäminen kohteisiin.....	38
	Yksittäisten kuvien valitseminen tulostettaviksi.....	38
	Kaikkien kuvien lähettäminen tulostimeen tai online-kohteisiin.....	39
	Tulosteiden ostaminen verkosta.....	39
<b>7</b>	<b>Asetukset-valikon käyttö.....</b>	<b>40</b>
<b>8</b>	<b>Vianmääritys.....</b>	<b>42</b>
	Kameran palauttaminen alkutilaan.....	42
	Ongelmatilanteiden ratkaisuja.....	42
<b>9</b>	<b>Tuotetuki.....</b>	<b>47</b>
	Hyödylliset WWW-sivustot.....	47
	Avun saaminen.....	47
<b>A</b>	<b>Akkujen ylläpito.....</b>	<b>48</b>
	Perusasioita akuista.....	48
	Akun keston pidentäminen.....	48
	Akkujen käyttöä koskevat turvaohjeet.....	48
	Virtasoittimet.....	49
	Kuvien määrä akkutyypeittäin.....	49
	Litiumioniakun uudelleenlataus.....	50
	Akkujen lataamista koskevat turvaohjeet.....	50
<b>B</b>	<b>Tekniset tiedot.....</b>	<b>51</b>
	Muistikapasiteetti.....	53
	Kuvanlaatu.....	53
	Videonlaatu.....	53
	<b>Hakemisto.....</b>	<b>54</b>

# 1 Aloitus

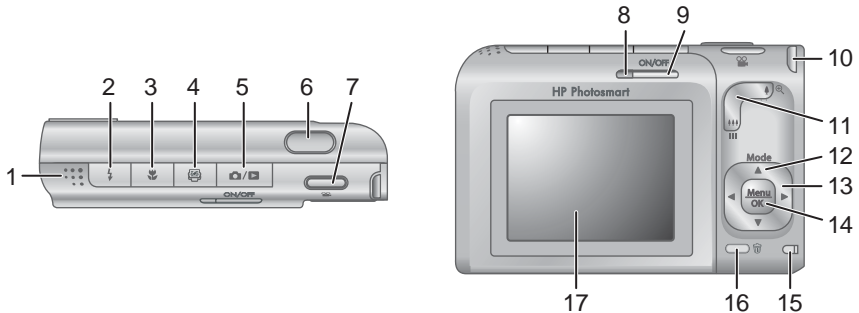

Tässä osassa voit tutustua kameran säätimiin, määrittää digitaalisen kameran käyttöä varten ja aloittaa kuvien ottamisen.

## Kameran yläpuoli ja tausta



1	Kaiutin.
2	 <b>Salamapainike</b> – Katso <i>Salamavalon käyttö</i> , sivu 16.
3	 <b>Tarkennuspainike</b> – Katso <i>Tarkennusalueasetusten käyttö</i> , sivu 14.
4	 <b>Photosmart Express</b> -painike – Katso <i>HP Photosmart Express -ohjelman käyttö</i> , sivu 37.
5	 /  <b>Suora näkymä/Toisto</b> -painike. – Tällä vaihdetaan <b>suorasta näkymästä Toisto</b> -tilaan ja takaisin (katso <i>Kuvien ottaminen ja videoleikkeiden tallennus</i> , sivu 11 ja <i>Kuvien ja videoleikkeiden tarkastelu</i> , sivu 25).
6	<b>Suljinpainike.</b>
7	 <b>Videopainike.</b>
8	Virran merkkivalo.
9	ON/OFF-kytkin.
10	Rannehinnan kiinnike.
11	<b>Zoomikytkin</b> – Katso <i>Zoomin käyttö</i> , sivu 15.
12	<b>Tila</b> -painike – Painamalla  -painiketta voit avata <b>Kuvaustila</b> -valikon ollessasi <b>suorassa näkymässä</b> (katso <i>Eri kuvaustilojen käyttö</i> , sivu 16).
13	  -painikkeet ja   -painikkeet – Näillä selataan valikkoja ja kuvia.

(jatkoa)

14	 -painike – Tällä voit näyttää kameran valikot, valita vaihtoehdot ja vahvistaa toiminnot.
15	Virran latauksen merkkivalo.
16	 <b>Poista</b> -kuvake – Tällä voit käyttää <b>Poista</b> -toimintoa ollessasi <b>Toisto</b> -tilassa.
17	Kuvanäyttö.

## Kameran etupuoli, sivu ja pohja

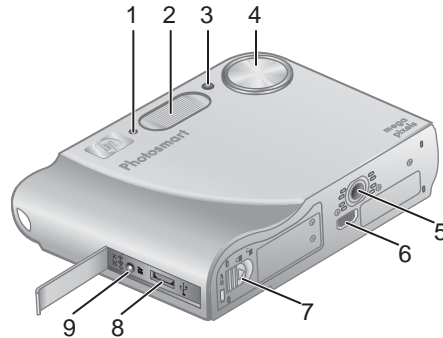

1	Mikrofoni.
2	Salama.
3	Vitkalaukaisimen valo / tarkennuksen apuvalo – katso <a href="#">Vitkalaukaisimen asetusten käyttö, sivu 22</a> .
4	Linssi.
5	Jalustan kiinnike.
6	Telakointialustan liitin.
7	Akun/muistikortin luukku.
8	USB-liitin.
9	Verkkovirtasovittimen liitin.

## Kameran telakointialustan lisäkappale

Jos ostat telakointialustan, sen mukana toimitetaan useita läpinäkyviä lisäkappaleita. Kun asennat valinnaisen telakointialustan tämän kameran kanssa käytettäväksi, telakointialustan lisäkappaleella, jossa on pyöreä sininen tunnus. Katso ohjeita telakointialustan käyttöoppaasta.

## Ennen kuvien ottamista

Tee seuraavat toimet ennen kuvien ottamista tai videoleikkeiden tallentamista.

## Asenna akku

1. Avaa akun/muistikortin luukku liu'uttamalla luukkuun akun/muistikortin luukussa olevan ohjeen mukaan.
2. Aseta akku isompaan aukkoon ja työnnä akkua, kunnes se lukittuu paikalleen.
3. Sulje akun/muistikortin luukku.



**Huomautus** Katkaise virta kamerasta ennen akun irrottamista. Lataa akku täyteen ennen kuin käytät sitä ensimmäisen kerran (katso [Lataa akku](#), sivu 7).

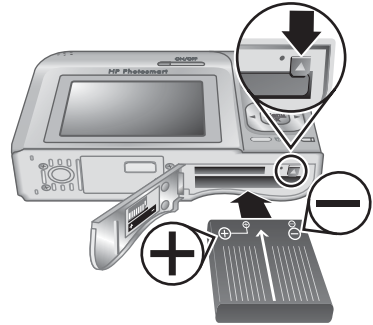

## Lataa akku

Voit ladata akun kamerassa käyttämällä verkkovirtasovitinta tai valinnaisen HP Photosmart Premium -kameran telakointialustan ylimääräistä akkupaikkaa.

1. Liitä verkkovirtasovitin kameraan ja kytke se sitten sähköpistorasiaan. Jos käytät valinnaista kameran telakointialustaa, kytke ensin telakointialusta sähköpistorasiaan ja aseta sitten kamera telakointialustaan.
2. Kameran akun latauksen vilkkuva merkkivalo osoittaa, että akkua ladataan (jos käytät valinnaista HP Photosmart

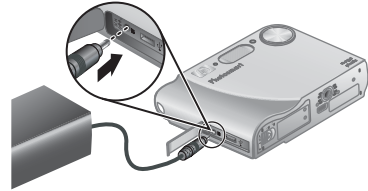

Premium -kameran telakointialustaa, sen akun latauksen merkkivalo vilkkuu).

Kamera on ladattu täyteen, kun akun latauksen merkkivalo palaa jatkuvasti (noin 2–3 tunnin jälkeen).





**Huomautus** Voit myös ladata akun käyttämällä valinnaista HP Photosmart -pikalaturia.

## Kameran käynnistäminen

Käynnistä kamera painamalla ON/OFF-kytkintä.

## Kielen valitseminen

Valitse haluamasi kieli painikkeilla ▲▼ ja ◀▶ ja paina sitten  .

Voit vaihtaa kieltä myöhemmin **Asetukset**-valikon avulla (katso [Asetukset-valikon käyttö](#), sivu 40).

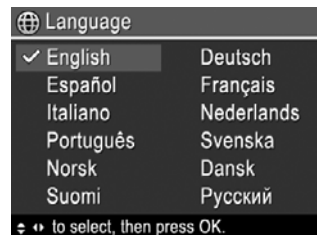

## Alueen määrittäminen

**Kieli-** ja **Alue**-asetukset määrittävät päivämäärän oletusmuodon ja videosignaalin muodon kameras kuvien televisiokatselua varten, kun kamera on kytketty valinnaiseen HP Photosmart Premium -kameran telakointialustaan tai langattomaan telakointialustaan (katso *Asetukset-valikon käyttö*, sivu 40).

Valitse haluamasi alue ▲▼-painikkeilla, ja paina sitten <sup>Menu</sup>OK -painiketta.



## Päivämäärän ja kellonajan määrittäminen

1. Säädä korostettua arvoa ▲▼-painikkeilla.
2. Siirry toisiin valintoihin ◀▶-painikkeilla ja toista vaihtetta 1, kunnes päivämäärä ja kellonaika on asetettu oikein.
3. Paina <sup>Menu</sup>OK -painiketta, kun päivämäärä-, aika- ja alustusasetukset ovat oikein, ja vahvista ne painamalla uudelleen <sup>Menu</sup>OK -painiketta.

Voit vaihtaa päivämäärää ja kellonaikaa myöhemmin **Asetukset**-valikon avulla (katso *Asetukset-valikon käyttö*, sivu 40).

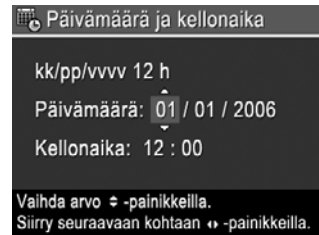

## Valinnaisen muistikortin asentaminen ja alustaminen

1. Katkaise virta kamerasta ja avaa akun/muistikortin luukku.
2. Aseta valinnainen muistikortti pienempään aukkoon kuvassa esitetyllä tavalla. Varmista, että muistikortti napsahtaa paikalleen.
3. Sulje akun/muistikortin luukku ja kytke virta kameraan.

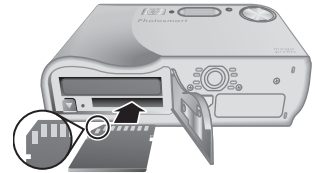

Alusta muistikortit aina ennen ensimmäistä käyttöä.

1. Kun kameras virta on käynnistetty, paina / -painiketta, kunnes -kuvake näkyy hetken aikaa kuvanäytön oikeassa yläkulmassa. Tämä osoittaa, että olet **Toisto**-tilassa.
2. Paina -painiketta.
3. Valitse ▲▼-painikkeilla **Alusta kortti**, ja paina sitten <sup>Menu</sup>OK -painiketta.
4. Valitse ▲▼-painikkeilla **Kyllä**, ja alusta sitten kortti painamalla <sup>Menu</sup>OK -painiketta.



**Huomautus** Kun olet asentanut muistikortin, kaikki uudet kuvat ja videoleikkeet tallennetaan kortille sisäisen muistin sijasta. Jos haluat käyttää sisäistä muistia ja katsella siinä olevia kuvia, poista muistikortti. Jos haluat siirtää kuvia sisäisestä muistista valinnaiselle muistikortille, katso **Siirrä kuvat kortille** kohdassa *Toisto-valikon käyttö*, sivu 27.

Tietoja tuetuista muistikorteista on *Tekniset tiedot*, sivu 51 -kohdan kohdassa **Muistitila**.



## Ohjelmiston asentaminen



**Huomautus** Jos sinulla on ongelmia HP Photosmart -ohjelmiston asentamisessa tai käytössä, katso lisätietoja HP:n asiakastuen sivustosta [www.hp.com/support](http://www.hp.com/support).

### Windows

Jos Windows-tietokoneesi ei vastaa kamerapakkauksessa ilmoitettuja järjestelmävaatimuksia, HP Photosmart Essential asennetaan (katso [Tietoja HP Photosmart -ohjelmistosta](#), sivu 9).

1. Sulje kaikki ohjelmat ja ota virustentorjuntaohjelmisto väliaikaisesti pois käytöstä.
2. Aseta HP Photosmart Software CD CD-asemaan ja noudata näytössä näkyviä ohjeita. Jos asennusikkuna ei tule näytöön, valitse **Käynnistä**, **Suorita**, kirjoita **D:\Setup.exe**, jossa **D** on CD-aseman tunnus, ja valitse sitten **OK**.
3. Kun ohjelmisto on asennettu, ota virustentorjuntaohjelmisto uudelleen käyttöön.

### Macintosh

1. Aseta HP Photosmart Software CD CD-asemaan.
2. Kaksoisosoita tietokoneen työpöydällä näkyvää CD:n symbolia.
3. Kaksoisosoita asennussymbolia ja noudata sitten näytön ohjeita.

### Tietoja HP Photosmart -ohjelmistosta

Kameran mukana toimitettu CD-levy sisältää seuraavat HP Photosmart -ohjelmiston versiot.

- HP Photosmart Premier -ohjelmisto (Windows XP- ja XP x64 -käyttöjärjestelmiin, joissa on vähintään 128 megatavua käyttömuistia (RAM)). Tässä ohjelmiston versiossa on joitakin ylimääräisiä toimintoja, joiden avulla voit:
  - käyttää **Jaa**-toimintoa ja lähettää kuvia sähköpostitse määrittämiisi osoitteisiin, luoda online-albumeja ja tulostaa valittuja kuvia automaattisesti, kun kytket kameran tietokoneeseen. Katso [HP Photosmart Express -ohjelman käyttö](#), sivu 37.
  - nitoa panoraamakuvia automaattisesti, kun siirät niitä tietokoneeseen
  - tulostaa panoraamakuvia.
- HP Photosmart Essential -ohjelmisto (Windows 98-, 98SE-, Me- ja 2000-käyttöjärjestelmiin sekä Windows XP -käyttöjärjestelmiin, joissa on vähemmän kuin 128 megatavua käyttömuistia (RAM)). Tässä versiossa ei ole HP Photosmart Premier -ohjelmistossa määritettyjä erikoistoimintoja.
- HP Photosmart Mac -ohjelmisto (Macintosh-käyttöjärjestelmiin).



Lisätietoja ohjelmiston toiminnoista ja niiden käytöstä on HP Photosmart -ohjelmiston **Ohje**-toiminnossa.

## Kameran käyttäminen

Nyt kun asetukset on tehty, voit ottaa ja katsella pysäytyskuvia ja videoleikkeitä.

Tietoja pysäytyskuvien ottamisesta ja videoleikkeiden kuvaamisesta	Katso <i>Pysäytyskuvien ottaminen</i> , sivu 11 ja <i>Videoleikkeiden tallennus</i> , sivu 12
Tietoja kuvien ja videoleikkeiden katselemisesta kamerassa	Katso <i>Kuvien ja videoleikkeiden tarkastelu</i> , sivu 25
Tietoja kuvien parantamisesta	Katso <i>Suunnittelugalleria-valikon käyttö</i> , sivu 30
Tietoja kuvien siirtämisestä kamerasta tietokoneeseen	Katso <i>Kuvien siirtäminen HP Photosmart -ohjelmistolla</i> , sivu 34
Tietoja kuvien tulostamisesta	Katso <i>Kuvien tulostaminen kamerasta</i> , sivu 35



**Vihje** Voit siirtyä **suoraan näkymään** tai **Toisto**-tilaan painamalla /-painiketta.

## 2 Kuvien ottaminen ja videoleikkeiden tallennus

**Suorassa näkyvässä** voidaan rajata kuvia ja videoleikkeitä suoraan kuvanäytössä. Aktivoi **suora näkyvä** painamalla / -painiketta, kunnes -kuvake näkyy hetken aikaa kuvanäytön oikeassa yläkulmassa. **Suora näkyvä** näyttää tältä:



1		Kuvaustilan ilmaisim.
2		Muistikortin ilmaisim.
3		Akun tason ilmaisim (katso <a href="#">Virtasoittimet</a> , sivu 49).
4	12	Jäljellä olevien kuvien määrä.
5		Tarkennusalueen ilmaisimet (katso <a href="#">Automaattinen tarkennus ja valotus</a> , sivu 12).



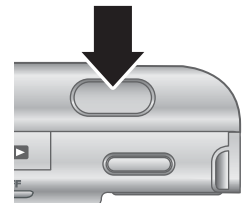

### Pysäytyskuvien ottaminen

Kuvia voi ottaa melkein aina, kun kamerassa on virta kytkettynä, näkyypä kuvanäytössä mitä tahansa.

1. Paina / -painiketta, kunnes -kuvake näkyy hetken aikaa kuvanäytön oikeassa yläkulmassa. Tämä osoittaa, että olet **suorassa näkyvässä**.
2. Rajaa kuvauskohde.
3. Mittaa ja lukitse tarkennus ja valotus painamalla **suljinpainike** puoliväliin. Kuvanäytössä olevat tarkennusalueen ilmaisimet muuttuvat tasaisen vihreiksi, kun kohdistus on lukittu (katso [Automaattinen tarkennus ja valotus](#), sivu 12).
4. Ota kuva painamalla **suljinpainike** kokonaan alas.
5. Jos haluat lisätä korkeintaan 60 sekunnin pituisen äänileikkeen, jatka **suljinpainikkeen** pitämistä alhaalla ja vapauta se sitten, kun olet valmis.





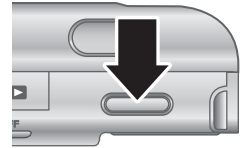

## Videoleikkeiden tallennus

1. Paina  / -painiketta, kunnes -kuvake näkyy hetken aikaa kuvanäytön oikeassa yläkulmassa. Tämä osoittaa, että olet **suorassa näkymässä**.
2. Rajaa kuvauskohte.
3. Paina -videopainiketta ja vapauta se.
4. Lopeta videon tallentaminen painamalla -videopainiketta uudelleen ja vapauttamalla se.



## Pikakatselu

Kun olet ottanut pysäytyskuvan tai tallentanut videoleikkeen, kamera näyttää sen **pikakatselussa**. Jos haluat poistaa kuvan tai videoleikkeen, paina -painiketta, valitse **Poista**-alivalikosta **Tämä kuva** ja paina sitten  -painiketta.

Jos -kuvake näkyy vasemmassa alakulmassa, paina -painiketta nähdäksesi **Kuvausvihjeitä**-kohdassa (katso **Kuvausvihjeitä** kohdassa *Toisto-valikon käyttö*, sivu 27) vihjeitä siitä, miten voit parantaa samoissa olosuhteissa otettuja kuvia. Voit myös käyttää näitä kuvausvihjeitä ja ottaa paremman kuvan samasta kohteesta.

## Automaattinen tarkennus ja valotus

Kun **suljinpainike** painetaan puoliväliin, kamera mittaa ja lukitsee tarkennuksen ja valotuksen automaattisesti. Kun tarkennat automaattisesti:

Ilmainen	Kuvaus
Vihreät tarkennusalueen ilmaisimet	Tarkennus löytyi.
Punaiset tarkennusalueen ilmaisimet	Tarkennusta ei löytynyt (katso <i>Tarkennuksen optimointi</i> , sivu 13).
 (tärisevän käden kuvake)	Tarvitaan pitkä valotusaika (katso <i>Valotuksen optimointi</i> , sivu 14).

### Kuvauskohteen tarkennus

Kun kamerassa käytetään oletusasetusta **Monialuetarkennus** (katso **Automaattinen tarkennusalue** kohdassa *Sieppaa-valikon käyttö*, sivu 18), kamera määrittää tarkennuksen käyttämällä viittä tarkennusaluetta.

Viisi tarkennusaluetta



Kun **suljinpainike** painetaan puoliväliin, kamera etsii tarkennusta aloittamalla lähimpänä olevasta kohteesta ja tutkii sitten muut alueet ja näyttää ne tarkennettuina vihreissä ilmaisimissa. Esimerkkikuvassa näkyy tarkennusalueilla yksi, kaksi ja viisi.



Jos kamera jatkuvasti tarkentaa johonkin muuhun kuin haluamaasi kohteeseen, määritä **Autom.**

**tarkennusalue** -asetuksen arvoksi **Piste** (katso **Automaattinen tarkennusalue** kohdassa [Sieppaa-valikon käyttö](#), sivu 18) ja käytä sitten **tarkennuksen lukitusta** (katso [Tarkennuksen lukituksen käyttö](#), sivu 13).

## Tarkennuksen optimointi

Jos kamera ei löydä automaattista tarkennusta, tarkennusalueen ilmaisimet muuttuvat punaisiksi. Tällöin kuvaa ei ole ehkä tarkennettu, sillä kuvauskohte on liian kaukana tarkennettavaksi tai kuvauskohteen kontrasti on heikko

### Normaali tarkennusalue

Jos kamera on asetettu käyttämään **normaalia tarkennusta** (katso [Tarkennusalueasetusten käyttö](#), sivu 14) eikä löydä tarkennusta, kamera ottaa silti kuvan. Kokeile vapauttaa **suljinpainike**, rajata kuva uudelleen ja painaa **suljinpainike** taas puoliväliin. Jos tarkennusalueen ilmaisimet ovat yhä punaiset:

- Jos kuvauskohteen kontrasti on heikko, käytä **tarkennuksen lukitusta** (katso [Tarkennuksen lukituksen käyttö](#), sivu 13) ja kohdista kamera kuvauskohteeseen, jossa on enemmän värejä tai selvät reunat.
- Jos kuvauskohte on liian lähellä (alle 500 mm:n päässä), siirry kauemmaksi kohteesta tai käytä **Makro-** tai **Automaattinen makro** -tarkennusalueetta (katso [Tarkennusalueasetusten käyttö](#), sivu 14).

### Makro-tarkennusalue

Jos kamera on asetettu käyttämään **Makro-**tallennusta eikä löydä tarkennusta, kamera ottaa silti kuvan. Kokeile jotain seuraavista ratkaisuista:

- Liiku **Makro-**alueella tai määritä kameran asetukseksi **Automaattinen makro** tai **AF Normaali tarkennus** (katso [Tarkennusalueasetusten käyttö](#), sivu 14).
- Jos kuvauskohteen kontrasti on heikko, käytä **tarkennuksen lukitusta** (katso [Tarkennuksen lukituksen käyttö](#), sivu 13).

## Tarkennuksen lukituksen käyttö

**Tarkennuksen lukituksen** avulla voi tarkentaa kohteeseen, joka ei ole kuvan keskellä, tai ottaa toimintakuvia nopeasti tekemällä esitarkennuksen alueelle, jossa toiminta tapahtuu, tai tarkentaa, kun valoa tai kontrastia on vähän.

1. Rajaa kuvauskohte tarkennusalueen ilmaisimien sisään. Kun valoa tai kontrastia on vähän, rajaa kirkaampi tai suuremman kontrastin kohde.
2. Paina **suljinpainike** puoliksi alas.
3. Pidä **suljinpainiketta** puolivälissä ja rajaa uudelleen.
4. Ota kuva painamalla **suljinpainike** kokonaan alas.



## Valotuksen optimointi

Kun **suljinpainike** painetaan puoliväliin, kamera mittaa valaistuksen tason oikean valotuksen asettamista varten. Jos kamera arvioi, että kuva tarvitsee hyvin pitkän valotusajan, tärisevän käden kuvake (👉) tulee näyttöön. Kamera ottaa kuvan, mutta se voi olla epätarkka, sillä kameras pitäminen liikkumatta vaaditun ajan on vaikeaa. Kokeile jotain seuraavista ratkaisuista:

- Käytä salama-asetusta **Automaattinen salama** tai **Salama käytössä** (katso [Salamavalon käyttö](#), sivu 16).
- Aseta kamera jalustalle tai tasaiselle alustalle.
- Lisää kohteen valaistusta.

## Muita suosituksia



Jos kuvan tarkennus tai valotus ei näytä oikealta **Toisto**-tilassa, saat **Kuvausvihjeitä**-toiminnosta (katso **Kuvausvihjeitä** kohdassa [Toisto-valikon käyttö](#), sivu 27) ohjeita, joiden avulla voit välttää saman ongelman vastaisuudessa. Jos voit ottaa kuvan uudelleen, katso **Kuvausvihjeitä**-toiminnon ohjeista, miten otettavan kuvan laatua voi parantaa.

Kuvien onnistuminen edellyttää oikeaa tarkennusta ja valotusta. Seuraavat aiheet voivat siksi olla myös hyödyllisiä:

- Epätarkkoja, tummia, vaaleita tai rakeisia kuvia koskevia aiheita on kohdassa [Vianmääritys](#), sivu 42.
- [Tarkennusalueasetusten käyttö](#), sivu 14
- **Automaattinen tarkennusalue** ja **Valotuksen mittaus** kohdassa [Sieppaa-valikon käyttö](#), sivu 18
- [Valotuksen kompensointi](#), sivu 23

## Tarkennusalueasetusten käyttö

Valitse tarkennusalueasetus painamalla 📷-kuvaketta, korostamalla haluamasi tarkennusalue ◀▶-painikkeilla ja painamalla sitten -painiketta.

<b>AF</b>	<b>Normaali tarkennus</b> (oletusasetus ) – Käytä tätä, kun kuvauskohte on yli 500 mm:n päässä.
	<b>Makro</b> – Käytä tätä lähikuvissa, kun kuvauskohte on 100 mm:n - 1 m:n päässä.
	<b>Automaattinen makro</b> – Käytä tätä, kun et ole varma, onko kohde <b>Makro-</b> vai <b>Normaali-</b> tarkennusalueella.
	<b>Ääretön</b> – Käytä tätä, kun kuvaat kaukaisia kohteita tai maisemia.

Tarkennusalueasetus pysyy voimassa, kunnes sitä muutetaan tai kamerasta kytketään virta pois.

## Zoomin käyttö



Kamerassa on sekä optinen että digitaalinen zoomi. Optinen zoomi säätää linssiä fyysisesti ja saa kuvauskohteen näyttämään siltä, että se on lähellä. Kun olet työntänyt linssiä ja se on työntynyt kokonaan ulos, kamera käyttää digitaalista zoomia. Digitaalisessa zoomissa linssi ei liiku.



**Vihje** Mitä lähemmäksi kuvauskohdetta zoomataan, sitä enemmän kameran pienetkin liikkeet näkyvät lopputuloksessa (tätä kutsutaan kameran heilumiseksi). Jos  tulee näkyviin, kun **suljinpainike** painetaan puoliväliin, kuva voi olla epätarkka. Pidä kamera paikallaan tai lisää kuvauskohteeseen valoa. Kokeile kameran pitämistä lähellä vartaloa tai vasten vakaata esinettä tai aseta kamera jalustalle tai vakaalle alustalle.

### Optinen zoomi





Optinen zoomi siirtää linssiä laajakulma-asennon (1x) ja teleobjektiiviasennon (3x) väliillä.

Säädä zoomia **suorassa näkymässä**, **zoomikytkimen** ohjaimilla. Zoomaa lähemmäs -ohjaimella ja zoomaa kauemmaksi -ohjaimella.



### Digitaalinen zoomi

Kun kamera käyttää digitaalista zoomia, kuvanäytössä näkyy kuvauskohteen ympärillä keltainen kehys.



1. Zoomaa ääriasentoon painamalla **zoomikytkimen** -ohjainta **suorassa näkymässä** ja vapauta kytkin.
2. Paina -ohjainta ja pidä sitä alhaalla, kunnes haluamasi kuvauskohte täyttää keltaisen kehoksen. Jos olet zoomannut liian kauas, paina -ohjainta.
3. Palaa optiseen zoomiin painamalla -ohjainta, kunnes digitaalinen zoomaus päättyy. Vapauta -ohjain, ja paina sitä sitten uudelleen.





**Huomautus 1** Digitaalinen zoomi ei ole käytettävissä **Panoraama-**kuvaustilassa eikä videoleikkeiden tallennuksen aikana.

**Huomautus 2** Digitaalinen zoomi vähentää kuvan tarkkuutta, joten sen avulla otetut kuvat ovat yleensä rakeisempia kuin optisella zoomilla otetut kuvat. Jos tarvitset korkealaatuisia kuvia, vältä digitaalisen zoomin käyttöä.

## Salamavalon käyttö

Valitse salama-asetus painamalla -kuvaketta, korostamalla haluamasi salamatila -painikkeilla ja painamalla sitten -painiketta.

	<b>Automaattinen salama</b> (oletusasetus) – Kamera käyttää salamaa tarvittaessa. Jos haluat, että kamera poistaa punasilmäisyyden, jos sitä esiintyy kuvissa, ota käyttöön <b>Punasilmäisyyden poisto</b> (katso <b>Punasilmäisyyden poisto</b> kohdassa <i>Sieppaa-valikon käyttö, sivu 18</i> ). Tietoja punasilmäisyydestä on kohdassa <i>Punasilmäisyys, sivu 16</i> .
	<b>Salama käytössä</b> – Kamera käyttää salamavaloa aina. Jos valo tulee kuvauskohteen takaa, tällä asetuksella voidaan lisätä valoa kuvauskohteen edessä. Jos haluat, että kamera poistaa punasilmäisyyden, jos sitä esiintyy kuvissa, ota käyttöön <b>Punasilmäisyyden poisto</b> (katso <b>Punasilmäisyyden poisto</b> kohdassa <i>Sieppaa-valikon käyttö, sivu 18</i> ).
	<b>Salama ei käytössä</b> – Kamera ei käytä salamaa. Tällä asetuksella voidaan kuvata heikosti valaistuja kohteita, joiden valottamiseen salama ei riitä, tai sellaisia kohteita, joissa on riittävästi valoa.

**Salama**-asetus pysyy voimassa, kunnes sitä muutetaan tai kamerasta sammutetaan virta.



**Huomautus** Salama ei ole käytettävissä **Asiakirja-**, **Maisema-**, **Yönäkymä-**, **Panoraama-**, **Auringonlasku-** tai **Teatteri-**kuvaustiloissa, **Jatkuva kuva** -asetuksen kanssa eikä videoleikkeiden tallennuksen aikana. **Yömuotokuva**-kuvaustilassa salama on **käytössä**.

## Punasilmäisyys

Punasilmäisyysilmio johtuu siitä, että salamavalon heijastuu kuvauskohteen silmistä, jolloin ihmisen silmät näyttävät joskus kuvassa punaisilta. Jos otat käyttöön  **punasilmäisyyden poiston** (katso **Punasilmäisyyden poisto** kohdassa *Sieppaa-valikon käyttö, sivu 18*), kamera tutkii kuvaa sen ottamisen jälkeen. Jos kamera havaitsee punasilmäisyyttä, se käsittelee kuvaa ja poistaa punasilmäisyyden.

Tämä tutkiminen ja käsittely vie jonkin aikaa. Jos lisäaikaa kuluu mielestäsi liian paljon, voit poistaa  **punasilmäisyyden poiston** käytöstä ja poistaa punasilmäisyyden kuvan ottamisen jälkeen käyttämällä joko **Poista punasilmäisyys** -toimintoa (katso **Poista punasilmäisyys** kohdassa *Suunnittelugalleria-valikon käyttö, sivu 30*) tai kameran mukana toimitetulla HP Photosmart -ohjelmistolla.

## Eri kuvaustilojen käyttö

Kuvaustilat ovat valmiiksi määritettyjä asetuksia jokapäiväisiä tilanteita varten. Ne on optimoitu tietyn tyyppisiä kohteita tai kuvaustilanteita varten.



Valitse kuvaustila painamalla ▲-painiketta ollessasi **suorassa näkymässä**, korosta kuvaustila ▲▼-painikkeilla ja paina sitten <sup>Menu</sup>OK-painiketta.

	<b>Automaattinen tila</b> (oletusasetus) – Käytä tätä tilaa, kun haluat ottaa hyvän kuvan nopeasti eikä sinulla ole aikaa valita jotain tiettyä kuvaustilaa kamerasta.
	<b>Maisema</b> – Käytä tätä tilaa kuvauskohteille, joissa on syvä perspektiivi, esimerkiksi vuoristomaisemalle.
	<b>Muotokuva</b> – Käytä tätä tilaa sellaisia kuvia varten, joissa ensisijaisena kuvauskohteena on yksi tai useampi ihminen.
	<b>Teatteri</b> – Tätä tilaa käyttämällä voit ottaa kuvia vaikka koulun tilaisuuksissa, konserteissa tai sisäurheilutapahtumissa ilman salamaa.
	<b>Panoraama</b> – Käytä tätä tilaa laajojen maisemien tai ryhmien kuvaamiseen silloin, kun haluat saada kohteesta laajemmän kuvan kuin on mahdollista saada yhdessä kuvassa (katso <a href="#">Panoraama-tilan käyttö</a> , sivu 17).
	<b>Toiminta</b> – Käytä tätä tilaa, kun otat kuvia vaikka urheilutapahtumista, liikkuvista autoista tai mistä tahansa muista kuvauskohteista, joiden liikkeen haluat pysäyttää.
	<b>Yömuotokuva</b> – Käytä tätä tilaa, kun otat kuvia ihmisistä yöllä. Tämä tila käyttää salamaa ja pitkää valotusaikaa. Siksi sinun täytyy asettaa kamera jalustalle tai vakaalle alustalle.
	<b>Yönäkymä</b> – Käytä tätä tilaa, kun kuvaat öisiä näkymiä. Tämä tila käyttää pitkää valotusaikaa mutta ei salamaa. Siksi sinun täytyy asettaa kamera jalustalle tai vakaalle alustalle.
	<b>Ranta</b> – Käytä tätä tilaa, kun kuvaat rannalla.
	<b>Lumi</b> – Käytä tätä tilaa, kun kuvaat lumisia näkymiä.
	<b>Auringonlasku</b> – Käytä tätä tilaa, kun kuvaat ulkona auringonlaskun aikaan.
	<b>Asiakirja</b> – Käytä tätä tilaa tasaisten, tekstiä sisältävien tai graafisten kohteiden kuvaamiseen.

 **Huomautus** Kuvaustiloja ei käytetä videoleikkeitä tallennettaessa.

Kuvaustila pysyy voimassa, kunnes sitä muutetaan tai kamerasta katkaistaan virta.

## Panoraama-tilan käyttö

**Panoraama**-tilassa voit ottaa 2–5 kuvan sarjan, jonka kuvat nidotaan yhdeksi isoksi kuvaksi, kun kuvauskohte on niin laaja, ettei se mahdu yhteen tavalliseen kuvaan. Voit nitoa panoraaman yhteen käyttämällä kameran **Nido panoraama** -toimintoa (katso [Panoraamojen nitominen](#), sivu 28). Sen mukaan, mikä HP Photosmart -ohjelmiston

versio sinulla on asennettuna (katso *Tietoja HP Photosmart -ohjelmistosta*, sivu 9), voit myös nitoa panoraamat automaattisesti siirtäessäsi kuvia tietokoneeseen.

1. Paina **suorassa näkymässä** ▲-painiketta, valitse ▲▼-painikkeilla joko **Panoraama** (vasemmalla oikealle) tai **Panoraama** (oikealta vasemmalle), ja paina sitten <sup>Menu</sup>OK -painiketta.
2. Ota panoraamakuvasarjan ensimmäinen kuva painamalla **suljinpainiketta**.
3. Aseta kamera toisen kuvan ottamista varten. Käytä ensimmäisen kuvan läpinäkyvää peittokuvaa, joka on **suoran näkymän** yhden kolmanneksen päällä, ja kohdista toinen kuva ensimmäisen kanssa.
4. Ota toinen kuva painamalla **suljinpainiketta**.
5. Jatka kuvien lisäämistä panoraamaan tai lopeta panoraamakuvasarjan tekeminen painamalla <sup>Menu</sup>OK -painiketta.

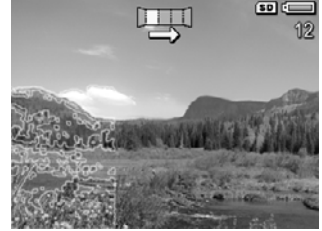

**Pikakatselussa** (katso *Pikakatselu*, sivu 12) kamera näyttää panoraamakuvasarjan jokaisen kuvan. Kun viimeinen kuva näkyy näytössä, voit nitoa kuvasarjan painamalla ◀-painiketta ja painamalla sitten <sup>Menu</sup>OK -painiketta, kun nidottu panoraama tulee näyttöön. Voit myös poistaa panoraamakuvasarjan painamalla -painiketta, valitsemalla **Koko panoraamakuvasarja** ja painamalla sitten <sup>Menu</sup>OK -painiketta.



**Huomautus** Tietoja äänen lisäämisestä **Panoraama**-tilassa oleviin kuviin on kohdassa *Äänen tallennus*, sivu 29.

## Sieppaa-valikon käyttö





**Sieppaa-valikossa** voit säätää kamera-asetuksia, jotka vaikuttavat otettavien kuvien ja videoleikkeiden ominaisuuksiin.

1. Painamalla **suorassa näkymässä** <sup>Menu</sup>OK -painiketta saat näkyviin **Sieppaa-valikon**.
2. Korosta valikkovaihtoehto ▲▼-painikkeilla, tuo sitten esiin valikon alivalikko painamalla <sup>Menu</sup>OK -painiketta.
3. Korosta asetus ▲▼-painikkeilla ja paina sitten <sup>Menu</sup>OK -painiketta.
4. Sulje **Sieppaa-valikko** painamalla / -painiketta.





Saat kameran ohjeista tietoja vaihtoehdosta korostamalla ▲▼-painikkeilla vaihtoehdon alivalikossa olevan kohdan **Ohje...** ja painamalla sitten <sup>Menu</sup>OK -painiketta.

	<p><b>Kuvaustilat</b> – Tällä valitaan kuvaustila. Tietoja kuvaustiloista ja niiden valitsemisesta toisella tavalla on kohdassa <i>Eri kuvaustilojen käyttö</i>, sivu 16.</p>
	<p><b>Vitkalaukaisin</b> – Tällä voit ottaa kuvia tai tallentaa videota kymmenen sekunnin viiveen jälkeen (katso <i>Vitkalaukaisimen asetusten käyttö</i>, sivu 22).</p> <ul style="list-style-type: none"> <li>• <b>Ei käytössä</b> (oletusasetus) – Tällä voit ottaa vitkalaukaisimen pois käytöstä.</li> <li>• <b>Käytössä</b> – Tällä voit ottaa yhden kuvan tai videoleikkeen.</li> <li>• <b>Käytössä - 2 kuvaa</b> – Tällä voit ottaa kaksi kuvaa tai videoleikettä.</li> </ul>
	<p><b>Punasilmäisyyden poisto</b> – Tällä voit poistaa punasilmäisyyden automaattisesti, kun salaman asetuksena on <b>Automaattinen</b> tai <b>Salama</b></p>







(jatkoa)

	<p><b>käytössä</b> ja kamera havaitsee punasilmäisyyden. Tietoja punasilmäisyydestä on kohdassa <a href="#">Punasilmäisyys, sivu 16</a>.</p> <p><b>Käytössä, Ei käytössä</b> (oletusasetus)</p>
	<p><b>Valotuksen kompensointi</b> – Tällä voit ohittaa kameras automaattisen valotusasetuksen. Katso lisätietoja kohdasta <a href="#">Valotuksen kompensointi, sivu 23</a>.</p> <ul style="list-style-type: none"><li>• Jos haluat tehdä otettavista kuvista kirkkaampia, lisää arvoa painamalla ►-painiketta.</li><li>• Jos haluat tehdä otettavista kuvista tummempia, vähennä arvoa painamalla ◀-painiketta.</li></ul>
	<p><b>Sopeutuva valaistus</b> – Tämä asetus tasapainottaa vaaleiden ja tummien alueiden suhdetta. Lisätietoja on kohdassa <a href="#">Sopeutuva valaistus, sivu 23</a>.</p> <ul style="list-style-type: none"><li>• <b>Ei käytössä</b> (oletusasetus) – Kuva käsitellään normaalisti.</li><li>• <b>Matala</b> – Tällä asetuksella lisätään varovasti tummien alueiden valoisuutta.</li><li>• <b>Korkea</b> – Tällä asetuksella lisätään voimakkaasti tummien alueiden valoisuutta.</li></ul>
	<p><b>Haarukointi</b> – Tällä luodaan kolmen kuvan sarja, joista jokaisella on eri arvo.</p> <ul style="list-style-type: none"><li>• <b>Ei käytössä</b> (oletusasetus) – Kuva käsitellään normaalisti.</li><li>• <b>Sopeutuva valaistus</b> – Kamera ottaa kuvia <b>Sopeutuva valaistus</b> -asetuksella, jonka arvo on <b>Ei käytössä, Matala</b> tai <b>Korkea</b>.</li><li>• <b>Valotus</b> – Kamera ottaa kuvia käyttämällä <b>Valotuksen kompensointi</b> -arvoa ja ali- tai ylivalottaa ne arvolla, jonka voit valita ◀►-painikkeilla.</li><li>• <b>Väri</b> – Kamera ottaa kuvia käyttämällä Täysväri-, Mustavalko- tai Seepiä-väriasetusta.</li></ul> <p><b>Pikakatselun</b> aikana (katso <a href="#">Pikakatselu, sivu 12</a>) voit poistaa koko haarukointisarjan. Tietoja yksittäisten kuvien poistamisesta on kohdassa <a href="#">Kuvien poisto, sivu 26</a>.</p>
	<p><b>Kuvanlaatu</b> – Tämä asetus määrittää kuvien tarkkuuden ja pakkauksen. Mitä suurempi numero, sitä suurempi tarkkuus. Mitä vähemmän tähtiä, sitä suurempi pakkaus (katso <a href="#">Kuvanlaatu, sivu 53</a>).</p> <ul style="list-style-type: none"><li>• <b>6 MP ★★★</b> – Tämä soveltuu yli 28 x 36 cm:n kokoisten kuvien suurennukseen tai tulostukseen.</li><li>• <b>Normaali (6 MP ★★)</b> (oletusasetus) – Tämä soveltuu korkeintaan 28 x 36 cm:n kokoisten kuvien tulostukseen.</li><li>• <b>4 MP ★★</b> – Tämä soveltuu korkeintaan 20 x 25 cm:n kokoisten kuvien tulostukseen.</li><li>• <b>2 MP ★★</b> – Tämä soveltuu korkeintaan 13 x 18 cm:n kokoisten kuvien tulostukseen.</li><li>• <b>VGA ★★</b> – Tämä soveltuu kuvien lähettämiseen sähköpostitse tai käyttämiseen Internet-sivuilla.</li><li>• <b>Mukautettu...</b> – Tämä soveltuu mukautetun tarkkuuden (<b>6 MP, 4 MP, 2 MP, VGA</b>) ja pakkauksen yhdistelmän määrittämiseen (★–★★★).</li></ul>

(jatkoa)

	<p>Liiku ▲▼-painikkeilla <b>tarkkuuden</b> ja <b>pakkauksen</b> välillä ja määritä asetus ◀▶-painikkeilla.</p>
	<p><b>Videonlaatu</b> – Tällä määritetään videoleikkeiden tarkkuus ja pakkaus. Mitä vähemmän tähtiä, sitä suurempi pakkaus.</p> <ul style="list-style-type: none"> <li>• <b>Normaali (VGA ★★★)</b> (oletusasetus) – Tämä soveltuu ulkona kuvattaviin nopeita liikkeitä sisältäviin videoleikkeisiin tai videoleikkeisiin, joista tulostetaan yksittäisiä kuvia enintään 10,2 x 15,2 cm:n kokoon.</li> <li>• <b>VGA ★★</b> – Tämä soveltuu sisällä kuvattaviin videoleikkeisiin tai videoleikkeisiin, joista tulostetaan yksittäisiä kuvia enintään 7,6 x 12,7 cm:n kokoon.</li> <li>• <b>QVGA ★</b> – Tämä soveltuu pitkien videoleikkeiden tallennukseen tai lyhyempien leikkeiden lähettämiseen sähköpostitse.</li> </ul>
	<p><b>Jatkuva kuva</b> – Tällä voit ottaa kaksi kuvaa tai useampia nopeasti peräkkäin (katso <i>Jatkuvan kuvan käyttö</i>, sivu 22).</p> <p><b>Käytössä, Ei käytössä</b> (oletusasetus)</p>
	<p><b>Valkotasapaino</b> – Väri tasapainotetaan valaistuksen perusteella. Lisätietoja on kohdassa <i>Valkotasapaino</i>, sivu 23.</p> <ul style="list-style-type: none"> <li>• <b>Automaattinen</b> (oletusasetus) – Tällä korjataan valaistus automaattisesti. Yleistä kuvien ottamista varten.</li> <li>• <b>Aurinko</b> – Tämä soveltuu ulkona tapahtuvaan kuvaamiseen aurinkoisessa tai pilvisessä säässä.</li> <li>• <b>Varjo</b> – Tämä soveltuu ulkona kuvaamiseen varjossa tai illan hämärtyessä.</li> <li>• <b>Volframi</b> – Tämä soveltuu sisällä kuvaamiseen hehkulamppu- tai halogeenivalaistuksessa.</li> <li>• <b>Loisteputki</b> – Tämä soveltuu sisällä kuvaamiseen loisteputkivalaistuksessa.</li> <li>• <b>Manuaalinen</b> – Tässä voit määrittää mukautetun <b>valkotasapainon</b> kuvauskohteen mukaan. Määritä valkotasapaino valitsemalla <b>Manuaalinen</b> ja noudattamalla sitten näyttöön tulevia ohjeita.</li> </ul>
	<p><b>Automaattinen tarkennusalue</b> – Tällä asetuksella voit valita laajan, monialuetarkennusalueen tai pistetarkennusalueen. Lisätietoja on kohdassa <i>Kuvauskohteen tarkennus</i>, sivu 12.</p> <ul style="list-style-type: none"> <li>• <b>Monialuetarkennus</b> (oletusasetus) – Käytä tätä asetusta, kun otat tavallisia kuvia tai kohdistat kuvauskohteeseen, joka ei ole keskellä kuvausaluetta. Kamera etsii tarkennusta kaikista viidestä alueesta.</li> <li>• <b>Piste</b> – Käytä tätä asetusta, kun kamera jatkuvasti tarkentaa johonkin muuhun kuin haluamaasi kohteeseen. Kamera tarkentaa keskellä kuvauskohdetta olevaan pieneen alueeseen.</li> </ul>

(jatkoa)

	<p><b>Valotuksen mittaus</b> – Tällä määritetään, mitä kuvausalueen osaa kamera käyttää valotuksen laskemiseen.</p> <ul style="list-style-type: none"><li>● <b>Keskiarvo</b> – Käytä tätä asetusta, kun haluat käyttää koko kuvauskohdetta valotuksen laskemiseen.</li><li>● <b>Keskিপainotettu</b> (oletusasetus) – Käytä tätä asetusta, jos kuvan kohde on keskellä kuvausaluetta. Valotus määritetään enemmän kohteen kuin sen ympäristön mukaan.</li><li>● <b>Piste</b> – Käytä tätä asetusta, jos valo tulee kuvauskohteen takaa tai kuvauskohde on paljon tummempi tai vaaleampi kuin ympäristönsä. Saat parhaat tulokset käyttämällä <b>tarkennuksen lukitusta</b> (katso <a href="#">Tarkennuksen lukituksen käyttö, sivu 13</a>) ja <b>Piste</b>-asetusta.</li></ul>
	<p><b>ISO-nopeus</b> – Tällä asetuksella säädetään kameras valoherkkyyttä. Lisätietoja on kohdassa <a href="#">ISO-nopeus, sivu 24</a>.</p> <ul style="list-style-type: none"><li>● <b>Automaattinen</b> (oletusarvo) – Kamera valitsee parhaan ISO-nopeuden kuvauskohdetta varten.</li><li>● <b>ISO 100</b> – Parasta laatua varten.</li><li>● <b>ISO 200</b> – Heikkoon valaistukseen.</li><li>● <b>ISO 400</b> – Heikkoon valaistukseen ja/tai toimintaan, kun halutaan käyttää hitaita suljinnopeuksia.</li></ul>
	<p><b>Kylläisyys</b> – Tällä asetuksella säädetään kuvien värien kylläisyyttä.</p> <ul style="list-style-type: none"><li>● <b>Matala</b> – Tällä asetuksella vaimennetaan värejä, jotta kohde näyttäisi luonnollisemmalta.</li><li>● <b>Keskitaso</b> (oletusasetus) – Värien kylläisyys on normaali.</li><li>● <b>Korkea</b> – Tällä asetuksella tehostetaan kirkkaita värejä.</li></ul>
	<p><b>Terävyys</b> – Tällä asetuksella säädetään kuvien hienojen yksityiskohtien terävyyttä.</p> <ul style="list-style-type: none"><li>● <b>Matala</b> – Tällä asetuksella voit ottaa muotokuvia, joissa on pehmenneetyt reunat.</li><li>● <b>Keskitaso (oletusasetus)</b> – Tällä asetuksella tuotetaan reunoihin normaali terävyys.</li><li>● <b>Korkea</b> – Tällä asetuksella tuotetaan kuviin terävät reunat.</li></ul>
	<p><b>Kontrasti</b> – Tällä asetuksella säädetään vaaleiden ja tummien värien välisen kontrastin määrää.</p> <ul style="list-style-type: none"><li>● <b>Matala</b> – Kuvan tummien ja vaaleiden sävyjen ero ei ole suuri, ja valossa ja varjossa olevissa alueissa näkyy paljon yksityiskohtia.</li><li>● <b>Keskitaso</b> (oletusasetus) – Kuvien kontrasti on normaali.</li><li>● <b>Korkea</b> – Kuvan tummien ja vaaleiden sävyjen ero on suuri, ja valossa ja varjossa olevissa alueissa näkyy vähän yksityiskohtia.</li></ul>
	<p><b>PVÄ ja KLO leima</b> – Tällä tulostetaan päivämäärä kuvan vasempaan alakulmaan.</p> <ul style="list-style-type: none"><li>● <b>Ei käytössä</b> (oletusasetus) – Päivämäärää ja kellonaikaa ei tulosteta kuvaan.</li><li>● <b>Vain päivämäärä</b> – Päivämäärä tulostetaan pysyvästi.</li><li>● <b>Päivämäärä ja kellonaika</b> – Päivämäärä ja kellonaika tulostetaan pysyvästi.</li></ul>



**Huomautus** Jotkin **Sieppaa-valikon** vaihtoehdot eivät ole käytettävissä kaikissa kuvaustiloissa tai yhdessä toisten **Sieppaa-valikon** vaihtoehtojen kanssa. Lisäksi joitakin ei voi käyttää tallennettaessa videoleikkeitä.

## Vitkalaukaisimen asetusten käyttö

Vitkalaukaisinta käyttämällä voidaan ottaa kuva tai videoleike 10 sekunnin viiveellä **suljinpainikkeen** tai **☺-videopainikkeen** painamisesta.

1. Paina **suorassa näkyvässä** <sup>Menu</sup>/<sub>OK</sub>-painiketta ja avaa **Sieppaa-valikko**, korosta ▲▼-painikkeilla ☺ **vitkalaukaisin**, paina <sup>Menu</sup>/<sub>OK</sub>-painiketta, valitse ▲▼-painikkeilla **Käytössä** (jos otat yhden kuvan) tai **Käytössä - 2 kuvaa**, paina <sup>Menu</sup>/<sub>OK</sub>-painiketta ja paina sitten 📷/▶-painiketta. Lisätietoja vaihtoehtojen valitsemisesta **Sieppaa-valikossa** on kohdassa *Sieppaa-valikon käyttö, sivu 18*.
2. Aseta kamera jalustalle tai tasaiselle alustalle.
3. Rajaa kuvauskohde kuvanäytössä.
4. Seuraavat vaiheet riippuvat siitä, otetaanko yksi vai kaksi pysäytyskuvaa vai tallennetaanko videoleike.
  - a. Jos otat pysäytyskuvan, lukitse tarkennus ja valotus rajaamalla kohde ja painamalla **suljinpainike** puoliväliin. Kun tarkennusalueen ilmaisimet muuttuvat vihreiksi, paina **suljinpainike** kokonaan alas.
  - b. Jos tallennat videoleikkeitä, paina **☺-videopainiketta** ja vapauta se.
5. Kuvanäyttöön tulee 10 sekunnin laskuri, minkä jälkeen kamera ottaa pysäytyskuvan tai aloittaa videoleikkeen tallentamisen. Jos valitset asetuksen **Käytössä - 2 kuvaa** ja otat pysäytyskuvan, kamera ottaa toisen pysäytyskuvan parin sekunnin kuluttua ensimmäisestä.
6. Jos tallennat videoleikettä, lopeta tallennus painamalla **☺-videopainiketta**.



**Vihje** Jos haluat olla mukana kuvassa, paina **suljinpainike** kokonaan alas ja aseta sitten kamera jalustalle tai vakaalle alustalle. Kamera lukitsee tarkennuksen ja valotuksen juuri ennen viiveen loppumista, jolloin ehdit asettautua kuvattavaksi.



**Huomautus** Tietoja äänen lisäämisestä **vitkalaukaisimella** otettuun kuvaan on kohdassa *Äänen tallennus, sivu 29*.

**Vitkalaukaisin**-asetus palautuu **Ei käytössä** -oletusarvoon kuvan tai videoleikkeen ottamisen jälkeen.

## Jatkuvan kuvan käyttö

Käyttämällä Jatkuva kuva -asetusta voit ottaa mahdollisimman nopeasti 2 tai 3 kuvaa, kun painat **suljinpainikkeen** kokonaan alas ja pidät sen alhaalla.

1. Paina **suorassa näkyvässä** <sup>Menu</sup>/<sub>OK</sub>-painiketta ja avaa **Sieppaa-valikko**, korosta ▲▼-painikkeilla 📷 **Jatkuva kuva**, paina <sup>Menu</sup>/<sub>OK</sub>-painiketta, valitse ▲▼-painikkeilla **Käytössä**, paina <sup>Menu</sup>/<sub>OK</sub>-painiketta ja paina sitten 📷/▶-painiketta. Lisätietoja vaihtoehtojen valitsemisesta **Sieppaa-valikossa** on kohdassa *Sieppaa-valikon käyttö, sivu 18*.
2. Lukitse tarkennus ja valotus rajaamalla kohde ja painamalla **suljinpainike** puoliväliin. Paina **suljinpainike** sen jälkeen kokonaan alas ja pidä se alhaalla. Kamera ottaa kuvia mahdollisimman nopeasti, kunnes **suljinpainike** vapautetaan tai kameran muistitila loppuu.

Kuvanäyttö ei ole käytössä jatkuvien kuvien ottamisen aikana. Kun jatkuvat kuvat on otettu, jokainen niistä tulee yksi kerrallaan **pikakatseluun** (katso *Pikakatselu*, sivu 12). Voit poistaa koko jatkuvien kuvien sarjan **pikakatselun** aikana. Tietoja yksittäisten kuvien poistamisesta on kohdassa *Kuvien poisto*, sivu 26.

Lisätietoja äänen lisäämisestä **Jatkuva kuva** -asetuksella otettuun kuvaan on kohdassa *Äänen tallennus*, sivu 29.

**Jatkuva kuva** -asetus pysyy voimassa, kunnes se muutetaan tai Vitkalaukaisin / Jatkuva kuva -asetuksen **Ei käytössä** -asetus palautetaan, kun kamerasta katkaistaan virta.

## Valotuksen kompensointi

**Valotuksen kompensoinnilla** voi ohittaa kameras automaattisen valotusasetuksen.

**Valotuksen kompensointi** on hyödyllinen kuvattaessa kohteita, joissa on paljon vaaleita objekteja (esimerkiksi valkoinen objekti vaaleaa taustaa vasten) tai paljon tummia objekteja (esimerkiksi musta objekti tummaa taustaa vasten). Tällaisista kohteista voi tulla harmaita, jos **valotuksen kompensointia** ei käytetä. Kun kuvauskohteessa on paljon vaaleita objekteja, suurena **Valotuksen kompensointi** -arvo positiiviseksi luvuksi. Kun kuvauskohteessa on paljon tummia objekteja, pienennä **Valotuksen kompensointi** -arvoa.



**Vihje** Voit nähdä **Valotuksen kompensointi** -asetuksen muutoksen vaikutuksen kuvauskohteeseen käyttämällä **Valotus**-vaihtoehtoa **Haarukointi**-valikossa (katso **Haarukointi** kohdassa *Sieppaa-valikon käyttö*, sivu 18).

## Sopeutuva valaistus

Tämä asetus tasapainottaa kuvan kirkkaiden ja tummien alueiden välistä suhdetta. Se säilyttää pehmeät kontrastit, mutta pehmentää jyrkkiä kontrasteja. Kun **Sopeutuva valaistus** -asetusta käytetään salaman kanssa, sellaisten alueiden valaistus voi lisääntyä, joihin salaman vaikutus ei ulotu. **Sopeutuva valaistus** on hyödyllinen seuraavissa tilanteissa:

- Ulkona olevat kuvauskohteet, joissa on sekä aurinkoa että varjoa
- Pilviset päivät, jolloin taivaalta tulee paljon häikäisevää valoa
- Sisätiloissa olevat kuvauskohteet, joiden kuvaamiseen käytetään salamaa (salaman vaikutuksen pehmentämiseksi tai tasoittamiseksi)
- Taustavalaistut kuvauskohteet, joissa kohde on niin kaukana, ettei salaman vaikutus ulotu siihen, tai voimakkaasti taustavalaistut kohteet (esimerkiksi ikkunan edusta)

**Sopeutuvaa valaistusta** voi käyttää tavallisen salamavalon kanssa tai ilman sitä, mutta ei ole suositeltavaa käyttää sitä salaman korvikkeena. Toisin kuin salama **sopeutuva valaistus** ei vaikuta valaistusasetuksiin, joten kirkkaat alueet voivat näyttää epätasaisilta tai rakeisilta ja sisä- tai yökuvat voivat olla epätarkkoja, jos ne otetaan ilman salamaa tai jalustaa.



**Vihje** Voit nähdä **Sopeutuva valaistus** -asetusten vaikutukset kuvauskohteeseen käyttämällä **Sopeutuva valaistus** -vaihtoehtoa **Haarukointi**-valikossa (katso **Haarukointi** kohdassa *Sieppaa-valikon käyttö*, sivu 18).

## Valkotasapaino

Erilaiset valaistusolot sävyttävät kuvaa eri tavoin. Tällä asetuksella kamera voi korjata sävyjä ja toistaa värit tarkemmin, jolloin lopullisessa kuvassa valkoinen väri näyttää

valkoiselta. Valkotasapainoa säätämällä voi myös luoda taiteellisen vaikutelman. Käyttämällä esimerkiksi **Aurinko**-asetusta kuvaan saadaan lämmin sävy.

## ISO-nopeus

Tällä asetuksella säädetään kameran valoherkkyyttä. Kun **ISO-nopeus**-asetus on **Automaattinen**, kamera valitsee kuvauskohteeseen parhaan mahdollisen ISO-nopeuden.

Kun ISO-arvo on pieni, kuvissa on mahdollisimman vähän rakeisuutta (tai kohinaa), mutta suljinnopeudet ovat hitaita. Jos kuvaat heikossa valossa ilman salamaa ja käytät asetusta **ISO 100**, käytä jalustaa.

Suuri ISO-arvo puolestaan sallii nopean suljinnopeuden, jota kannattaa käyttää kuvattaessa tummia kohteita ilman salamaa tai liikkuvia kohteita. Kun ISO-nopeus on korkea, kuvat saattavat olla huonolaatuisia, sillä rakeisuuden (tai kohinan) määrä nousee.



# 3 Kuvien ja videoleikkeiden tarkastelu

Voit tarkastella ja käsitellä kuvia ja videoleikkeitä **Toisto**-tilassa tässä kuvatulla tavalla. Lisätietoja kuvien parantamisesta on kohdissa [Toisto-valikon käyttö](#), sivu 27 ja [Suunnittelugalleria-valikon käyttö](#), sivu 30.

## Toistopainikkeen käyttö

1. Paina / -painiketta, kunnes -kuvake näkyy hetken aikaa kuvanäytön oikeassa yläkulmassa.
2. Selaa kuvia ja videoleikkeitä -painikkeilla (videoleikkeet toistetaan automaattisesti).

Kun tarkastelet videoleikkeitä, keskeytä leike painamalla -painiketta ja selaa sitten yksittäisiä kuvia -painikkeilla.



3. Siirry **suoraan näkymään** painamalla / -painiketta.

**Toisto**-tilassa kuvanäytössä näkyy myös joitakin lisätietoja kuvista tai videoleikkeistä.





1		Muistikortin ilmaisin.
2		Akun ilmaisin (katso <a href="#">Virtaosoittimet</a> , sivu 49).
3		Kuvan paikka panoraamakuvasarjassa.
4	1	Sähköisten Photosmart Share -kohteiden lukumäärä (katso <a href="#">HP Photosmart Express -ohjelman käyttö</a> , sivu 37).
5	3	Tulostettavien kuvien määrä (katso <a href="#">Kuvien siirtäminen ja tulostaminen</a> , sivu 34).

(jatkoa)

6	<b>0:15</b>  	<ul style="list-style-type: none"> <li>• Tämän ääni- tai videoleikkeen pituus.</li> <li>• Liitetyn äänileikkeen ilmaisin.</li> <li>• Videoleikkeen ilmaisin.</li> </ul>
7	<b>1 / 30</b>	Tämän kuvan tai videoleikkeen numero ja muistiin tallennettujen kuvien ja videoleikkeiden kokonaismäärä.





## Kuvien poisto

Voit poistaa näytetyn kuvan **Toisto**-tilassa seuraavasti:







1. Paina -painiketta.
2. Valitse vaihtoehto  -painikkeilla ja paina sitten <sup>Menu</sup><sub>OK</sub>-painiketta.
  - **Peruuta** – Tällä asetuksella voit palata Toisto-tilaan poistamatta näytössä näkyvää kuvaa.
  - **Tämä kuva** – Tällä asetuksella poistetaan valittu kuva tai videoleike.
  - **Koko panoraamakuvasarja** – Jos valittu kuva on osa panoraamakuvasarjaa, tämä toiminto poistaa kaikki panoraamakuvasarjan kuvat.
  - **Kaikki kuvat (muistissa/kortilla)** – Tällä asetuksella poistetaan kaikki tallennetut kuvat ja videoleikkeet.
  - **Alusta (muisti/kortti)** – Tällä asetuksella poistetaan kaikki tallennetut tiedostot ja alustetaan sitten sisäinen muisti tai muistikortti.

## Kuvien tallennus videoleikkeistä

Jos haluat tulostaa kuvan videoleikkeestä, voit tallentaa yksittäisen kuvan pysäytyskuvana.

1. Keskeytä videon toisto painamalla <sup>Menu</sup><sub>OK</sub>-painiketta.
2. Selaa kuvia yksi kerrallaan  -painikkeella.
3. Tallenna näytössä näkyvä kuva painamalla -painiketta.
4. Jatka videoleikkeen toistamista painamalla  / -painiketta.





## Pikkukuvien tarkastelu

1. Voit tarkastella pikkukuvia painamalla **Toisto**-tilassa  **Pikkukuvat**-kuvaketta (sama kuin zoomikytkimen **Zoomaus kauemmaksi** -ohjain ).
2. Selaa pikkukuvia  - ja  -painikkeilla.
3. Sulje **Pikkukuvat**-näyttö ja katsele korostettua kuvaa kuvanäytössä painamalla <sup>Menu</sup><sub>OK</sub>-painiketta.













## Kuvien suurentaminen







Tämä toiminto on tarkoitettu vain kuvien tarkasteluun; se ei muuta kuvaa pysyvästi.

1. Paina **Toisto**-tilassa -kuvaketta (sama kuin **zoomikytkimen Zoomaus lähemmäksi** -ohjain ). Parhaillaan näytössä oleva kuva suurentuu kaksinkertaiseksi.
2. Panoroi suurennettua kuvaa  - ja  -painikkeilla.
3. Voit muuttaa suurennusta   -ohjaimilla.
4. Palaa **Toisto**-tilaan painamalla  -painiketta.



## Toisto-valikon käyttö

1. Paina **Toisto**-valikossa  -painiketta.
2. Korosta vaihtoehto  -painikkeilla.
3. Valitse kuva tai videoleike  -painikkeilla, paina  -painiketta ja noudata sitten näyttöön tulevia ohjeita.
4. Sulje **Toisto**-valikko painamalla  / -painiketta.

	<b>Kuvausvihjeitä</b> – Tällä analysoidaan kuvan tarkennusta, valotusta ja niin edelleen.
	<b>Kuvatiedot</b> – Katso <a href="#">Kuvatietojen tarkastelu</a> , sivu 27.
	<b>Näytä diaesitys</b> – Katso <a href="#">Diaesitysten katseleminen</a> , sivu 28.
	<b>Nido panoraama</b> – Katso <a href="#">Panoraamojen nitominen</a> , sivu 28.
	<b>Äänen tallennus</b> – Katso <a href="#">Äänen tallennus</a> , sivu 29.
	<b>Siirrä kuvat kortille</b> – Kuvat siirretään sisäisestä muistista muistikortille. Käytössä vain, jos sisäisessä muistissa on kuvia ja muistikortti on asetettu. Jos haluat siirtää kuvia, valitse tämä vaihtoehto ja noudata näyttöön tulevia ohjeita.

## Kuvatietojen tarkastelu

**Kuvatiedot**-näytössä näkyvät sillä hetkellä näytössä olevan kuvan tai videoleikkeen tallennuksessa käytetyt asetukset.



1	<b>ISO-nopeus.</b>
2	Muu kuin oletusarvoinen kuvaustila (katso <i>Eri kuvaustilojen käyttö</i> , sivu 16), <b>Salama</b> -asetus (katso <i>Salamavalon käyttö</i> , sivu 16) ja <b>Tarkennus</b> -asetus (katso <i>Tarkennusalueasetusten käyttö</i> , sivu 14).
3	<b>Sieppaa-valikon</b> kaikki oletusarvoiset asetukset paitsi <b>Vitkalaukaisin</b> ja <b>Jatkuva kuva</b> .
4	Muistikortin ilmainen.
5	Kuvan tiedostonimi.
6	Kuvatiedoston koko.
7	Päivämäärä ja kellonaika, jolloin kuva otettiin.
8	<b>Kuvanlaatu</b> -asetus, jolla kuva otettiin.
9	Kuvan oikeassa alakulmassa kahdella rivillä näkyvät tiedot ovat samat kuin kuvan <b>Toisto</b> -tilassa näkyvät.

## Diaesitysten katseleminen

Valitse **Näytä diaesitys**, jos haluat määrittää ja toistaa kuvista ja/tai videoleikkeistä muodostuvan diaesityksen kameras kuvanäytössä tai televisiossa (jos kamera on kytketty valinnaiseen HP Photosmart Premium -telakointialustaan tai langattomaan telakointialustaan ja liitetty televisioon).

- **Peruuta** – Tällä palataan **Toisto-valikkoon** katselematta diaesitystä.
- **Aloita diaesitys** – Tällä käynnistetään diaesitys.
- **Kuvat** – Tällä toistetaan valitut kuvat: **Kaikki** (oletusasetus), **Vain pysäytyskuvat**, **Tämä kuva**, **Vain videot**.
- **Aikaväli** – Tällä asetuksella määritetään kunkin kuvan näyttöaika: **2 s**, **5 s** (oletusasetus), **10 s**, **15 s**, **60 s**.
- **Silmukka** – Tällä asetuksella määritetään, miten kauan diaesitystä toistetaan: **Kerran** (oletusasetus), **2 x**, **3 x**, **Jatkuva**.
- **Äänet** – Tällä asetuksella toistetaan liitetyt äänileikkeet valitulla äänenvoimakkuudella: **Ei käytössä**, **Matala**, **Korkea**





## Panoraamojen nitominen





Kun panoraamakuvasarjan kuva näkyy näytössä ja valitset vaihtoehdon **Nido panoraama**, kamera näyttää panoraamakuvasarjan nidottuna.



**Huomautus** Nidonta kamerassa voi tuottaa pienemmän kuvan kuin, jos nidonta tehdään silloin, kun kuvat ladataan tietokoneeseen. Jos haluat nitoa panoraaman käyttämällä samaa tarkkuutta, jolla panoraamakuvasarja on otettu, siirrä panoraamakuvasarjan kuvat tietokoneeseen (katso *Kuvien siirtäminen HP Photosmart -ohjelmistolla*, sivu 34).

1. Selaa panoraamakuvasarjan kuvan kohdalle.
2. Valitse ▼-painikkeella **Nido panoraama** ja esikatsele sitten nidottua kuvaa painamalla -painiketta.



Voit suurentaa nidottua panoraamaa -ohjaimella ja panoroida kuvaa ja tarkastella nidontakohtaa    -painikkeilla.

3. Tallenna nidottu panoraamakuva painamalla  -painiketta; peruuta panoraaman nidonta painamalla  / -painiketta.

Kun nidot panoraaman, panoraamakuvasarjan yksittäiset kuvat säilytetään.

## Äänen tallennus

 **Äänen tallennus** -vaihtoehdolla voit tallentaa äänileikkeen ja liittää sen olemassa olevaan kuvaan tai panoraamakuvasarjaan.

1. Valitsemalla  **Äänen tallennus** -vaihtoehdon voit aloittaa tallentamisen välittömästi.
2. Voit lopettaa tallentamisen ja liittää äänileikkeen näytössä näkyvään kuvaan painamalla  -painiketta



**Huomautus** Äänileikkeitä voidaan liittää yksittäisiin panoraamakuvasarjan kuviin. Kun panoraamakuvasarja nidotaan (kamerassa tai tietokoneessa), nidottuun kuvasarjaan ei liitetä ääntä. Ääntä voidaan kuitenkin lisätä nidottuun kuvasarjaan edellä kuvatulla tavalla.







Jos näytössä näkyvään kuvaan on jo liitetty ääni, **Äänen tallennus** -alivalikko tulee esiin, kun valitaan  **Äänen tallennus**.

- **Säilytä nykyinen leike** – Tällä asetuksella säilytetään valittu äänileike ja palataan **Toisto-valikkoon**.
- **Tallenna uusi leike** – Tällä asetuksella tallennetaan uusi äänileike ja korvataan edellinen äänileike.
- **Poista leike** – Tällä poistetaan valittu äänileike ja palataan **Toisto-valikkoon**.

# 4 Suunnittelugalleria-valikon käyttö

Voit parantaa ottamiasi kuvia käyttämällä **Suunnittelugallerian** toimintoja.

1. Selaa **Toisto**-tilassa kuvaa ◀▶-painikkeilla ja paina sitten -painiketta.
2. Korosta ◀▶-painikkeilla  **Suunnittelugalleria-valikon** välilehti.
3. Korosta vaihtoehto ▲▼-painikkeilla ja paina sitten -painiketta ja noudata näyttöön tulevia ohjeita.



	<b>Käytä taiteellisia tehosteita</b> – Katso <i>Taiteellisten tehosteiden käyttö</i> , sivu 30.
	<b>Muokkaa väriä</b> – Katso <i>Värien muokkaus</i> , sivu 31.
	<b>Lisää reunuksia</b> – Katso <i>Reunusten lisääminen</i> , sivu 31.
	<b>Poista punasilmäisyys</b> – Katso <i>Punasilmäisyyden poisto</i> , sivu 32.
	<b>Käännä</b> – Tällä asetuksella käännetään näytössä olevaa kuvaa. Kierrä kuvaa myötä- tai vastapäivään 90 astetta kerrallaan ◀▶-painikkeilla Tallenna kuvan uusi asento painamalla  -painiketta.
	<b>Rajaa</b> – Katso <i>Kuvien rajaaminen</i> , sivu 33.





## Taiteellisten tehosteiden käyttö



**Vihje** Jos sinun täytyy rajata kuvaa (katso *Kuvien rajaaminen*, sivu 33), tee se ennen kuin käytät taiteellisia tehosteita tai lisäät reunuksia.









 **Käytä taiteellisia tehosteita** -vaihtoehdolla voit luoda kopion valitusta kuvasta ja käyttää kopiassa taiteellisia tehosteita. Taiteellisten tehosteiden käyttö:

1. Valitse ▼-painikkeella  **Käytä taiteellisia tehosteita** ja paina sitten -painiketta.
2. Valitse vaihtoehto ▲▼-painikkeilla ja esikatsela tehosteen vaikutusta kuvassa.
  - **Peruuta** – Tällä asetuksella palataan **Suunnittelugalleria-valikkoon** tallentamatta muutoksia.
  - **Mustepisteet** – Tällä asetuksella simuloidaan yksiväristä pistemaalausta. Voit valita erikseen yhden musteen värin ja yhden paperin värin.
  - **Sarjakuva** – Tällä asetuksella simuloidaan erittäin graafista sarjakuvaa.
  - **Vesiväri** – Tällä asetuksella simuloidaan vesivärimaalausta.
  - **Keskitys** – Tällä asetuksella luodaan keskeltä reunojen suuntaan sumeammaksi muuttuva kuva.
  - **Sävypelkistys** – Tällä asetuksella luodaan suurikontrastinen, sävyiltään himmeä tehoste.

- **Retro** – Tällä asetuksella luodaan kaksivärinen, suurikontrastinen 70-luvun ilme.
  - **Pehmeä hehku** – Tällä asetuksella lisätään hajottava, kirkkaan eeterinen hehku.
  - **Vanhantava** – Tällä asetuksella lisätään vanha, naarmuuntunut ilme.
  - **Hoikentava** – Tällä asetuksella pakataan keskellä olevat kohteet kapeammiksi.
  - **Taivaan väri** – Tällä asetuksella korostetaan taivasta sumealla värillä, joka haalistuu ylhäältä alas.
  - **Etualan väri** – Tällä asetuksella korostetaan maisemaa sumealla värillä, joka haalistuu alhaalta ylös.
  - **Kaleidoskooppi** – Tällä asetuksella voi peilata kuvaa neljään suuntaan.
  - **Solarisointi** – Tällä asetuksella luodaan osittainen värisävyjen vaihto ja korostetaan ääriviivoja.
3. Valitse taiteellinen tehoste ja tuo näkyviin luova alivalikko painamalla -painiketta. Säädä taiteellista tehostetta noudattamalla näyttöön tulevia ohjeita.
  4. Tallenna taiteellisen tehosteen sisältävä kopio kuvasta ja palaa **Suunnittelugalleria-valikkoon** painamalla -painiketta. Lopeta tallentamatta ja palaa **Käytä taiteellisia tehosteita** -alivalikkoon painamalla  / -painiketta.

## Värien muokkaus

 **Muokkaa väriä** -vaihtoehdolla voit käyttää näyttössä olevassa kuvassa värimalleja. Värien muokkaaminen:



1. Valitse -painikkeella  **Muokkaa väriä** ja paina sitten -painiketta.
2. Valitse värimalli  -painikkeilla ja esikatselse värimallin vaikutusta kuvassa.
  - **Peruuta** – Tällä asetuksella palataan **Suunnittelugalleria-valikkoon** tallentamatta muutoksia.
  - **Mustavalkoinen** – Tällä asetuksella muunnetaan värikuvat mustavalkoisiksi.
  - **Seepia** – Tällä asetuksella muunnetaan kuva ruskeasävyiseksi, jotta se näyttää vanhanaikaiselta.
  - **Mustavalkosävyt** – Tällä asetuksella käytetään värisävyjä kuvan mustavalkoisessa versiossa.
  - **Värilliset sävyt** – Tällä asetuksella lisätään ylimääräinen värikerros tunnelman luomiseksi.
3. Valitse värimalli ja tuo näkyviin luova alivalikko painamalla -painiketta. Säädä väriä noudattamalla näyttöön tulevia ohjeita.
4. Tallenna valittua värimallia käyttävä kopio kuvasta ja palaa **Suunnittelugalleria-valikkoon** painamalla -painiketta. Lopeta tallentamatta ja palaa **Muokkaa väriä** -alivalikkoon painamalla  / -painiketta.

## Reunusten lisääminen



**Vihje** Jos sinun täytyy rajata kuvaa (katso *Kuvien rajaaminen*, sivu 33), tee se ennen kuin lisäät reunuksia tai käytät taiteellisia tehosteita.

 **Lisää reunuksia** -vaihtoehdolla voit lisätä valmiiksi määritetyn reunuksen näytössä olevaan kuvaan. Reunuksen lisääminen:

1. Valitse ▼-painikkeella  **Lisää reunuksia** ja paina sitten <sup>Menu</sup>OK -painiketta.
2. Valitse reunuksen tyyppi ▲▼-painikkeilla ja esikatsela sen vaikutusta kuvassa.
  - **Peruuta** – Tällä asetuksella palataan **Suunnittelugalleria**-valikkoon tallentamatta muutoksia.
  - **Pehmeä reuna** – Tällä asetuksella lisätään kuvaan pehmeä, reunoiltaan häivytetty kehys.
  - **Upotettu reuna** – Kuva ylittää upotetun kehysten reunat.
  - **Revitty reuna** – Tällä asetuksella luodaan satunnaisia repeämiä ja epätasainen reunustehoste.
  - **Palanut reuna** – Tällä asetuksella luodaan kehys, jossa on tummennettuja, palaneelta näyttäviä alueita.
  - **Roiskeet** – Tällä asetuksella luodaan reuna, joka näyttää liukenevan paperiin kuten roiskeet.
  - **Soikio** – Tällä asetuksella lisätään soikea maskireunus, jossa on viistot reunat.
  - **Ympyrä** – Tällä asetuksella lisätään pyöreä maskireunus, jossa on viistot reunat.
  - **Suorakulmio** – Tällä asetuksella lisätään suorakulmainen maskireunus, jossa on terävät reunat.
  - **Pyöristetty suorakulmio** – Tällä asetuksella lisätään maskireunukseen pehmeäkulmainen suorakulmio.
  - **Neliö** – Tällä asetuksella lisätään nelikulmainen maskireunus, jossa on viistot reunat.
3. Valitse reunus ja tuo näkyviin luova alivalikko painamalla <sup>Menu</sup>OK -painiketta. Säädä reunusta noudattamalla näyttöön tulevia ohjeita.
4. Tallenna valitun reunuksen sisältävä kopio kuvasta ja palaa **Suunnittelugalleria-valikkoon** painamalla <sup>Menu</sup>OK -painiketta. Lopeta tallentamatta ja palaa **Lisää reunuksia** -alivalikkoon painamalla  /  -painiketta.

## Punasilmäisyyden poisto

Kun valitset  **Poista punasilmäisyys** -vaihtoehdon, kamera käsittelee näytössä olevaa pysäytyskuvaa poistaakseen kohteissa olevan punasilmäisyyden.



**Huomaus** Tietoja punasilmäisyyden ehkäisemisestä kuvissa on kohdassa **Punasilmäisyys** kohdassa *Salamavalon käyttö, sivu 16*.

Punasilmäisyyden poisto kestää muutaman sekunnin. Sen jälkeen tulee esiin korjattu kuva, jossa korjattujen alueiden ympärillä on vihreä kehys, sekä **Poista punasilmäisyys** -alivalikko:

- **Tallenna muutokset** (oletusasetus) – Tällä asetuksella korvataan alkuperäinen kuva ja palataan **Suunnittelugalleria-valikkoon**.
- **Näytä muutokset** – Tällä asetuksella näytetään kuvan suurennettu näkymä, jossa korjattujen alueiden ympärillä on vihreä kehys.
- **Peruuta** – Tällä asetuksella palataan **Suunnittelugalleria-valikkoon** tallentamatta punasilmäisyyskorjauksia.

Kumoa punasilmäisyyden poisto valitsemalla **Suunnittelugalleria-valikosta Kumoa punasilmäisyyden poisto** ja paina sitten <sup>Menu</sup>OK -painiketta.







**Huomautus** Kumoa punasilmäisyyden poisto näkyy **Suunnittelugalleria-valikossa** vain, jos tarkastelet kuvaa, josta olet jo poistanut punasilmäisyyden.





**Punasilmäisyyden poisto** -toimintoa voidaan käyttää vain salamavalon kanssa otettujen pysäytyskuvien käsittelyyn.

## Kuvien rajaaminen

 **Rajaa**-vaihtoehdolla voit rajata näytettyä kuvaa valitulla tavalla ja varmistaa sitten **zoomikytkimellä** ja -painikkeilla, että haluttu osa kuvasta tulostetaan.





**Vihje** Varmista, että rajaat kuvat tarpeen mukaan, ennen kuin lisää reunoja tai käytät taiteellisia tehosteita.

1. Valitse -painikkeella  **Rajaa** ja paina sitten -painiketta.
2. Valitse rajauksen suunta -painikkeilla ja esikatsele sen vaikutusta kuvassa.
  - **Peruuta** – Tällä asetuksella palataan **Suunnittelugalleria-valikkoon** tallentamatta muutoksia.
  - **Maisema** (oletusasetus) – Tällä rajataan näkyvää kuvaa vaakasuunnassa suhteessa 3:2 (kuvan leveys on kolmasosan suurempi kuin sen korkeus).
  - **Muotokuva** – Tällä rajataan näkyvää kuvaa pystysuunnassa suhteessa 2:3 (kuvan korkeus on kolmasosan suurempi kuin sen leveys).
  - **Ohje** – Tässä on **Rajaa**-toimintoa koskevia lisäohjeita.

Käytä **zoomikytkintä** näytön ohjeiden mukaisesti ja säädä rajatussa kuvassa näkyvää aluetta.

Tulostettaessa kuvan normaaleja mittasuhteita rajataan ylhäällä ja alhaalla (maisema) tai sivuilla (muotokuva). Rajaus auttaa takaamaan, että haluamasi sisältö tulostetaan.

3. Tallenna rajatun kuvan kopio ja palaa **Suunnittelugalleria-valikkoon** painamalla -painiketta. Lopeta tallentamatta ja palaa **Rajaa**-alivalikkoon painamalla  / -painiketta.

# 5 Kuvien siirtäminen ja tulostaminen

Voit siirtää kuvia ja videoleikkeitä joko kameran kanssa toimitetulla HP Photosmart -ohjelmistolla tai ilman sitä. HP Photosmart -ohjelmistossa on kuitenkin monia toimintoja kuvien siirtämistä ja hallintaa varten. Ne myös ohjaavat sinua siirrossa.

## Kuvien siirtäminen HP Photosmart -ohjelmistolla

Jos olet asentanut HP Photosmart -ohjelmiston (katso [Ohjelmiston asentaminen, sivu 9](#)), käytä tätä tapaa siirtäessäsi kuvia ja videoleikkeitä tietokoneeseen. Sen mukaan, mikä HP Photosmart -ohjelmiston versio sinulla on asennettuna (katso [Tietoja HP Photosmart -ohjelmistosta, sivu 9](#)), voit myös käyttää tätä tapaa panoraamojen siirtämiseen, nitomiseen tai tulostamiseen.

 **Vihje** Voit tehdä tämän myös käyttämällä valinnaista HP Photosmart -telakointialustaa (katso lisätietoja telakointialustan käyttöoppaasta).

1. Jos valitsit jaettavat tai tulostettavat kuvat (katso [Yksittäisten kuvien valitseminen tulostettaviksi, sivu 38](#)), varmista, että tietokoneeseen on kytketty tulostin tai että siinä on Internet-yhteys.
2. Yhdistä kamera ja tietokone kameran mukana toimitetulla USB-kaapelilla.
3. Käynnistä kamera ja siirrä kuvat noudattamalla tietokoneen näyttöön tulevia ohjeita. Lisätietoja on HP Photosmart -ohjelmiston ohjeissa.

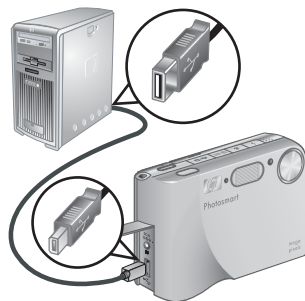

## Kuvien siirtäminen ilman HP Photosmart -ohjelmistoa

Jos et asenna HP Photosmart -ohjelmistoa:

- Et voi käyttää **Photosmart Express -valikon Jaa- tai Osta tulosteita verkosta** -toimintoa (katso [HP Photosmart Express -ohjelman käyttö, sivu 37](#)).
- Panoraamasarjoja ei automaattisesti nidota panoraamaksi, kun ne siirretään tietokoneeseen.
- Tulostettaviksi merkityjä kuvia ei automaattisesti tulosteta, kun kamera kytketään tietokoneeseen.

Voit kuitenkin siirtää kuvia ja videoleikkeitä tietokoneeseen:

- kytkemällä kameran suoraan tietokoneeseen (katso [Kytkeminen tietokoneeseen, sivu 35](#))
- käyttämällä muistikortinlukijaa (katso [Mistikortinlukijan käyttäminen, sivu 35](#)).

## Kytkeminen tietokoneeseen

1. Katkaise kameran virta.
2. Yhdistä kamera ja tietokone kameran mukana toimitetulla USB-kaapelilla ja käynnistä sitten kameran virta.
  - Windows-tietokoneissa kamera näkyy laitteena Resurssienhallinnassa, jolloin voit kopioida kuvia kamerasta tietokoneeseen.
  - Macintosh-tietokoneissa Kuvansiirtäjä tai iPhoto käynnistyy automaattisesti, jolloin voit siirtää kuvia tietokoneeseen.
3. Kun kuvat on siirretty, irrota kamera tietokoneesta. Jos tietokoneen käyttöjärjestelmä on Windows 2000 tai Windows XP ja saat varoituksen, jonka mukaan **laitetta ei ole poistettu turvallisesti**, voit jättää varoituksen huomiotta.

Jos ilmenee ongelmia, aseta kameran **USB-määritys**-arvoksi **Levyasema** (katso **USB-määritys** kohdassa *Asetukset-valikon käyttö*, sivu 40).



**Huomautus** Jos asetat Macintosh-tietokoneessa kameran asetukseksi **Levyasema** eikä Kuvansiirtäjä tai iPhoto käynnisty automaattisesti, etsi työpöydältä levyaseman symbolia, jossa lukee **HP\_R725** tai **HP\_R727**, kopioi kuvat manuaalisesti. Lisätietoja tiedostojen kopioinnista saat Mac-ohjeista.

## Muistikortinlukijan käyttäminen

Voit asettaa kameran valinnaisen muistikortin (erikseen ostettavaan) muistikortinlukijaan. Joissakin tietokoneissa ja HP Photosmart -tulostimissa on valmiita muistikorttipaikkoja, jotka voivat toimia muistikortinlukijoina.

### Windows-tietokoneet:

1. Aseta kameran muistikortti muistikortinlukijaan (tai tietokoneen muistikorttipaikkaan).
2. Napsauta hiiren oikealla painikkeella työpöydän **Oma tietokone** -kuvaketta ja valitse sitten **Resurssienhallinta**.
3. Laajenna siirrettävän aseman kansiota, laajenna **DCIM**-kansiota ja valitse sitten kamerasi kansio.
4. Valitse ja kopioi kaikki kuvat tietokoneen kansioon.
5. Kun olet tarkistanut, että kaikkien kuvien siirto onnistui, palaa kameran muistikorttiin.

### Macintosh-tietokoneet:

1. Aseta kameran muistikortti muistikortinlukijaan (tai tietokoneen muistikorttipaikkaan).
2. Joko HP Photosmart -ohjelmisto, Kuvansiirtäjä tai iPhoto käynnistyy automaattisesti ja auttaa sinua siirtämään kuvat.

Jos sovellus ei käynnisty automaattisesti tai haluat kopioida kuvat manuaalisesti, etsi työpöydältä levyasemasymboli, joka esittää muistikorttia, ja kopioi kuvat sieltä paikalliseen kovalevyasemaan. Lisätietoja tiedostojen kopioinnista saat Mac-ohjeista.

## Kuvien tulostaminen kamerasta

Voit kytkeä kameran mihin tahansa PictBridge-tulostimeen halutessasi tulostaa pysäytyskuvia ja videoleikkeistä tallennettuja kuvia (katso *Kuvien tallennus videoleikkeistä*, sivu 26). Tietoja panoraamojen tulostamisesta suoraan tulostimella on kohdassa *Panoraamojen tulostaminen*



*kamerasta, sivu 36.*

1. Tarkista, että tulostimen virta on päällä, tulostimessa on paperia ja että tulostimessa ei näy virhesanomia.
2. Tarkista, että kameras **USB-määritys**-asetuksena on **Digitaalikamera** (katso **USB-määritys** kohdassa *Asetukset-valikon käyttö, sivu 40*).
3. Yhdistä kamera ja tulostin kameras mukana toimitetulla USB-kaapelilla ja käynnistä sitten kameras virta.
4. Kun kamera on kytkettynä tulostimeen, kameras näyttöön tulee **Tulostusasetukset-valikko**.
  - Jos haluat muuttaa tulostettavien kuvien sarjaa, paina / -painiketta ja noudata sitten näyttöön tulevia ohjeita.
  - Voit muuttaa muita asetuksia valitsemalla valikkovaihtoehdon kameras -painikkeilla ja muuttaa sitten asetusta kameras -painikkeilla.
5. Aloita tulostaminen painamalla -painiketta.

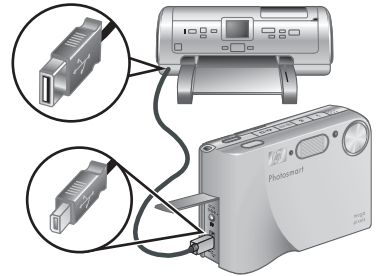

**Huomautus** Jos kytket kameras jonkin toisen valmistajan kuin HP:n tulostimeen ja tulostuksessa on ongelmia, ota yhteys tulostimen valmistajaan. HP ei anna asiakastukea muita kuin HP:n tulostimia varten.

## Panoraamojen tulostaminen kamerasta

Voit tulostaa kamerassa nidottuja panoraamoja (katso *Panoraamojen nitominen, sivu 28*) suoraan PictBridge-yhteensopiviin HP-tulostimiin, jotka pystyvät tulostamaan panoraamoja 10 x 30 cm:n kokoiselle paperille. Voit myös tulostaa pysäytyskuvien osia panoraamoina.

1. Noudata kohdan *Kuvien tulostaminen kamerasta, sivu 35* vaiheita 1–3 ja varmista, että tulostimessa on panoraamapaperia.
2. Kun **Tulostusasetukset-valikko** näkyy kamerassa, valitse -painikkeilla vaihtoehto kohdassa **Kuvat**, tai paina / -painiketta ja valitse kuvasarja noudattamalla näyttöön tulevia ohjeita.
3. Korosta **Tulostusasetukset-valikossa** kohta **Tulostuskoko**:, valitse -painikkeilla **Panoraama** ja paina sitten -painiketta.
4. Korosta vaihtoehto kohdassa **Panoraamatulostus**.
  - **Tulosta näkymä** – Vihreässä ruudussa oleva näkymä tulostetaan.
  - **Valitse rajausalue** – Tällä asetuksella valitaan tulostettavaksi valitun kuvan osa. Valitse alue painamalla -painiketta, aseta vihreä ruutu alueelle käyttämällä -painikkeita, -painikkeita, -ohjainta ja -ohjainta, ja palaa sitten -painikkeella **Panoraamatulostus-valikkoon**.
  - **Ohita tämä kuva** – Tällä jatketaan seuraavaan kuvaan tulostamatta näkyvää kuvaa.
  - **Peruuta** – Tällä suljetaan **Panoraamatulostus-valikko**, peruutetaan kaikki odottavat ja käynnissä olevat tulostustyöt ja palataan **Tulostusasetukset-valikkoon**.
5. Kun kuvat on tulostettu, irrota kamera tulostimesta.

# 6 HP Photosmart Express -ohjelman käyttö

HP Photosmart Express -ohjelmalla voit valita automaattisesti tulostettavia pysäytyskuvia kamerasta (katso *Yksittäisten kuvien valitseminen tulostettaviksi*, sivu 38) tai ostaa tulosteita verkossa (katso *Tulosteiden ostaminen verkosta*, sivu 39) seuraavalla kerralla, kun kytket kameran tietokoneeseen tai tulostimeen. Voit myös mukauttaa **HP Photosmart -valikkoa** niin, että mukaan otetaan sähköpostiosoitteet, jakelulistat, online-albumit tai muut määrittämäsi online-palvelut.

**Photosmart Express -valikon** mukauttaminen:

1. Määritä mukautetut kohteet kamerassa (katso *Online-kohteiden määrittäminen kamerassa*, sivu 38).
2. Valitse kamerassa kuvat, jotka lähetetään online-kohteisiin (katso *Yksittäisten kuvien lähettäminen kohteisiin*, sivu 38 ja *Kaikkien kuvien lähettäminen tulostimeen tai online-kohteisiin*, sivu 39).

Sinulla on oltava HP Photosmart -ohjelmisto, joko HP Photosmart Premier (Windows) tai HP Photosmart Mac (Macintosh), asennettuna tietokoneessa, jos haluat käyttää eräitä **Photosmart Express -valikon** toimintoja. Tietoja tästä ohjelmistosta on kohdassa *Tietoja HP Photosmart -ohjelmistosta*, sivu 9.



**Huomautus** Käytettävissä olevat online-palvelut vaihtelevat maittäin tai alueittain. Käy osoitteessa [www.hp.com/go/sharing](http://www.hp.com/go/sharing).

## Photosmart Express -valikon käyttö

Voit tuoda **Photosmart Express -valikon** näkyviin painamalla -painiketta. Valitse valikkovaihtoehto korostamalla valinta -painikkeilla ja paina sitten -painiketta.

Jos haluat nähdä kameran tietoja vaihtoehdosta, korosta -painikkeilla **? Ohje-valikko**, korosta aihe -painikkeilla ja paina sitten -painiketta.

	<b>Tulosta</b> – Tällä valitaan kuvia ja määritetään tulostettavien kuvien määrä. Katso <i>Yksittäisten kuvien valitseminen tulostettaviksi</i> , sivu 38.
	<b>Osta tulosteita verkosta</b> – Tällä määritetään kuvat, jotka tilataan verkossa olevasta tulostuspalvelusta. Katso <i>Tulosteiden ostaminen verkosta</i> , sivu 39.
	<b>Jaa kaikki kuvat</b> – Tällä voidaan jakaa kaikki kamerassa olevat kuvat valittuun kohteeseen. Katso <i>Kaikkien kuvien lähettäminen tulostimeen tai online-kohteisiin</i> , sivu 39.
	<b>Jaa-valikon määrittäminen</b> – Tällä lisätään jakokohteita. Katso <i>Online-kohteiden määrittäminen kamerassa</i> , sivu 38.

## Online-kohteiden määrittäminen kamerassa

Voit määrittää enintään 34 valitsemaasi kohdetta (esimerkiksi yksittäisiä sähköpostiosoitteita tai jakelulistoja) **Photosmart Express -valikossa**.

1. Varmista, että tietokone on yhdistetty Internetiin.
2. Käynnistä kamera ja paina sitten -painiketta.
3. Korosta **Jaa-valikon määrittäminen...** ja paina sitten -painiketta. Yhdistä kamera ja tietokone kameran mukana toimitetulla USB-kaapelilla. Noudata **Jaa**-valintaikkunan ohjeita ja määritä kameralle kohteet.
4. Irrota kamera tietokoneesta ja varmista, että uudet kohteet ovat nyt kamerassa, painamalla -painiketta.

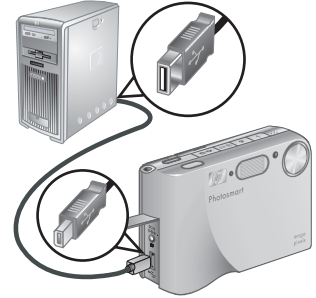

## Yksittäisten kuvien lähettäminen kohteisiin

1. Käynnistä kamera ja paina sitten -painiketta.
2. Korosta ensimmäinen kohde -painikkeilla.
3. Valitse lähetettävä pysäytyskuva -painikkeilla ja valitse se sitten painamalla -painiketta. **Photosmart Express -valikossa** näkyy kohteen yllä . Voit poistaa kohteen valinnan painamalla -painiketta uudelleen.

4. Korosta seuraava kohde -painikkeilla ja paina sitten -painiketta. Valitse kaikki lähetettävät kuvat toistamalla vaihtetta 3.

5. Poistu **Photosmart Express -valikosta** / -painikkeella.

6. Yhdistä kamera ja tietokone kameran mukana toimitetulla USB-kaapelilla. Kuvat lähetetään automaattisesti kohteisiinsa.



## Yksittäisten kuvien valitseminen tulostettaviksi











1. Käynnistä kamera ja paina sitten -painiketta.
2. Korosta -painikkeilla **Tulosta**.
3. Tuo tulostettavaksi merkittävä kuva näyttöön -painikkeilla, paina sitten -painiketta, jolloin näyttöön tulee **Tulosta**-alivalikko.
4. Määritä tulostettavien kuvien määrä (enintään 99) -painikkeilla, ja paina sitten -painiketta. Jos haluat poistaa **Tulosta**-vaihtoehdon valinnan, valitse **Tulosta** uudelleen, määritä kuvien määräksi **0** ja paina sitten -painiketta.

5. Jos haluat merkitä lisää kuvia tulostettavaksi, tuo kuva näyttöön -painikkeilla, paina -painiketta ja toista vaihe 4.



6. Poistu **Photosmart Express -valikosta**  / -painikkeella.
7. Yhdistä kamera ja PictBridge-tulostin kameran mukana toimitetulla USB-kaapelilla. Valitsemasi kuvat tulostetaan automaattisesti.

## Kaikkien kuvien lähettäminen tulostimeen tai online-kohteisiin







1. Käynnistä kamera ja paina sitten -painiketta.
2. Korosta  -painikkeilla  **Jaa kaikki kuvat...** ja paina sitten <sup>Menu</sup><sub>OK</sub>-painiketta.
3. Korosta  -painikkeilla kohde, johon haluat lähettää kaikki kuvat, ja paina sitten <sup>Menu</sup><sub>OK</sub>-painiketta.
  - a. Jos valitset vaihtoehdon **Tulosta**, näyttöön tulee **Tulosta kaikki kuvat** -alivalikko. Määritä tulostettavien kuvien määrä  -painikkeilla, ja paina sitten <sup>Menu</sup><sub>OK</sub>-painiketta. Jos haluat peruuttaa **Tulosta**-vaihtoehdon valinnan, valitse **Tulosta** uudelleen **Jaa kaikki kuvat** -alivalikossa, määritä kopioiden määräksi **0** (nolla) ja paina uudelleen <sup>Menu</sup><sub>OK</sub>-painiketta.
  - b. Jos olet valinnut jonkin toisen kohteen, kyseisen kohteen kohdalla näkyy merkki ✓ **Jaa kaikki kuvat** -alivalikossa. Voit poistaa kohteen valinnan painamalla <sup>Menu</sup><sub>OK</sub>-painiketta.
4. Voit valita lisäkohteita toistamalla vaiheessa 3 mainittuja toimia.
5. Poistu **Photosmart Express -valikosta**  / -painikkeella.
6. Yhdistä kamera ja tietokone kameran mukana toimitetulla USB-kaapelilla. Kuvat lähetetään automaattisesti kohteisiinsa.



**Huomautus** Jos olet valinnut kohteeksi **Tulosta**-vaihtoehdon, voit myös kytkeä kameran suoraan PictBridge-tulostimeen (katso *Kuvien tulostaminen kamerasta*, sivu 35).





## Tulosteiden ostaminen verkosta

Voit valita haluamasi kuvat tulosteiksi ja tilata ne verkosta.









1. Varmista, että tietokone on yhdistetty Internetiin.
2. Käynnistä kamera ja paina sitten -painiketta.
3. Korosta  -painikkeilla  **Osta tulosteita verkosta** -vaihtoehto.
4. Tuo  -painikkeilla näyttöön jokainen kuva, jonka haluat tilata tulosteena, ja paina sitten <sup>Menu</sup><sub>OK</sub>-painiketta. **Photosmart Express -valikossa** näkyy merkki ✓ kohdan **Osta tulosteita verkosta** yllä. Voit poistaa kuvan valinnan painamalla <sup>Menu</sup><sub>OK</sub>-painiketta uudelleen.
5. Sammuta virta kamerasta, yhdistä kamera sen mukana toimitetulla USB-kaapelilla, ja käynnistä sitten kameran virta. Voit ostaa tulosteita noudattamalla **Osta tulosteita verkosta** -valintaikkunan ohjeita.
6. Irrota kamera tietokoneesta.

# 7 Asetukset-valikon käyttö

**Asetukset-valikossa** voit määrittää kameras käyttöasetukset.

1. Paina **suorassa näkyvässä** tai **Toisto-tilassa** -painiketta, korosta sitten -painikkeilla .
2. Korosta valikkovaihtoehto --painikkeilla, tuo sitten esiin valikon alivalikko painamalla -painiketta.
3. Korosta asetus --painikkeilla ja paina sitten -painiketta.
4. Poistu **Asetukset-valikosta** /-painikkeella.

Määrittämäsi asetukset pysyvät voimassa, kunnes muutat niitä.

	<p><b>Näytön kirkkaus</b> – Tällä asetuksella äädetään kuvanäytön kirkkautta.</p> <ul style="list-style-type: none"><li>• <b>Matala</b> – Tämä pidentää akun kestoa.</li><li>• <b>Keskitaso</b> (oletusasetus) – Tavallisia katseluoloja varten.</li><li>• <b>Korkea</b> – Erittäin kirkkaita oloja varten.</li></ul>
	<p><b>Kameran äänet</b> – Tällä asetuksella säädetään kaiuttimista kuuluvan kameras äänen (esimerkiksi painikkeiden painamisen tai sulkimen napsautuksen) ja tallennetun äänen voimakkuutta.</p> <p><b>Ei käytössä, Matala</b> (oletusasetus), <b>Korkea</b></p>
	<p><b>Tarkennuksen apuvalo</b> – Tällä asetuksella otetaan käyttöön hämärässä valaistuksessa käytettävä tarkennuksen apuvalo. Tämä asetus kannattaa ehkä poistaa käytöstä silloin, kun et halua häiritä kuvan kohdetta.</p> <p><b>Automaattinen</b> (oletusasetus), <b>Ei käytössä</b>,</p>
	<p><b>Näytön aikakatkaaisu</b> – Tällä asetuksella määritetään aika, jonka jälkeen kuvanäyttö sammutetaan, ellei painiketta paineta.</p> <p><b>Ei koskaan, 15, 30, 45</b> (oletusasetus), <b>60 sekuntia</b>.</p>
	<p><b>Pikakatselu</b> – Tällä asetuksella määritetään, miten kauan kuva tai videoleike on <b>pikakatselussa</b>.</p> <p><b>Ei käytössä, 1, 2</b> (oletusarvo) ja <b>4 sekuntia</b>.</p>
	<p><b>Digitaalinen zoomi</b> – Tällä asetuksella otetaan digitaalinen zoomi käyttöön tai pois käytöstä.</p> <p><b>Käytössä</b> (oletusasetus), <b>Ei käytössä</b>.</p>
	<p><b>Päivämäärä ja kellonaika</b> – Tällä asetuksella määritetään päivämäärä ja kellonaika. Katso <a href="#">Päivämäärän ja kellonajan määrittäminen</a>, sivu 8.</p>
	<p><b>USB-määritys</b> – Tämä asetus määrittää sen, kuinka tietokone tunnistaa kameras. Katso <a href="#">Kytkeminen tietokoneeseen</a>, sivu 35.</p> <ul style="list-style-type: none"><li>• <b>Digitaalikamera</b> (oletusasetus) – Kamera tunnistetaan digitaalikameraksi PTP (Picture Transfer Protocol) -standardin avulla.</li><li>• <b>Levyasema</b> – Kamera tunnistetaan levyasemaksi MSDC (Mass Storage Device Class) -standardin avulla.</li></ul>



(jatkoa)



**TV-määritys** – Tällä asetuksella määritetään videosignaalin muoto, jonka avulla kameran kuvat näytetään televisiossa.

- **NTSC** – Käytössä ensisijaisesti Pohjois-Amerikassa, joissakin Etelä-Amerikan osissa, Japanissa, Koreassa ja Taiwanissa.
- **PAL** – Käytössä ensisijaisesti Euroopassa, Uruguayssa, Paraguayssa, Argentiinassa ja joissakin Aasian osissa



 (Kieli) – Kielen määrittäminen. Katso *Kielen valitseminen, sivu 7*.



**Palauta asetukset** – Tällä asetuksella voit palauttaa kameraan tehtaan oletusasetukset.

- **Peruuta** – Tällä asetuksella poistutaan valikosta palauttamatta yhtään asetusta.
- **Kyllä** – Tällä asetuksella palautetaan kameran kaikki asetukset oletusasetuksiksi (lukuun ottamatta **Päivämäärä ja kellonaika**-, **Kieli**-, **TV-määritys**- ja **USB-määritys**-asetuksia).

# 8 Vianmääritys

Tässä kohdassa on tietoja seuraavista aiheista:

- Kameran palauttaminen alkutilaan (katso *Kameran palauttaminen alkutilaan*, sivu 42)
- Mahdolliset ongelmat ja ratkaisut (katso *Ongelmatilanteiden ratkaisuja*, sivu 42)

## Kameran palauttaminen alkutilaan

Jos mitään ei tapahdu, kun painikkeita painetaan, palauta kamera alkutilaan.

1. Katkaise kameran virta.
2. Poista muistikortti ja akku.
3. Paina paperiliittimen suoristettu pää **palautuskytkimeen** (joka on kuvassa näkyvä akkupaikan yläpuolella oleva pieni kolo), pidä kytkintä alhaalla 3–6 sekunnin ajan ja poista sitten paperiliitin.
4. Aseta akku takaisin ja sulje akun/ muistikortin luukku.
5. Tarkista, että kamera toimii ilman valinnaista muistikorttia, ja aseta sitten kortti uudelleen kameraan.

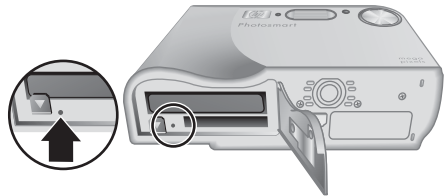

Kun kamera palautetaan alkutilaan, kaikki asetukset palautuvat oletusarvoisiksi. Kaikki muistiin tallennetut kuvat tai videoleikkeet säilyvät.

## Ongelmatilanteiden ratkaisuja

Näistä tiedoista löydät ratkaisuja yleisiin ongelmiin, joita voit kohdata kameraa käyttäessäsi.

### Kamera ei käynnisty.

- Asenna uusi tai täyteen ladattu akku ja varmista, että asennat sen oikein (katso *Asenna akku*, sivu 7) ja että käytät uudelleen ladattavaa HP Photosmart R-sarjan kameran HP Photosmart R07 -litiumioniakkua (L1812A/L1812B).
- Varmista, että HP:n verkkovirtasovitin on kytketty kameraan (suoraan tai valinnaisen telakointialustan välityksellä) ja toimivaan pistorasiaan. Varmista, että HP:n verkkovirtasovitin ei ole rikkoutunut tai viallinen.
- Palauta kamera alkutilaan (katso *Kameran palauttaminen alkutilaan*, sivu 42).
- Varmista, että muistikortti on sopivaa tyyppiä (katso *Tallennus*, sivu 52). Jos niin on, irrota muistikortti ja käynnistä kamera. Jos kamera käynnistyy, alusta muistikortti (katso *Valinnaisen muistikortin asentaminen ja alustaminen*, sivu 8). Jos kamera ei edelleenkään käynnisty, alusta muistikortti muistikortinlukijassa tai vaihda muistikortti.

### Akkumittari nousee ja laskee jatkuvasti.

Katso *Virtaosoittimet*, sivu 49.

### **Litiumioniakku täytyy ladata usein.**

- Katso *Akun keston pidentäminen, sivu 48*.
- Uusi akku tai akku, jota ei ole vähään aikaan ladattu uudelleen, on ladattava, jotta saataisiin käyttöön sen koko suoritus-teho.
- Jos et ole käyttänyt akkua vähintään kahteen kuukauteen, lataa se uudelleen.

### **Litiumioniakku ei lataudu.**

- Yritä ladata sitä uudelleen, kun se on ollut jonkin aikaa käytössä.
- Käytä vain käytettäväksi hyväksytyä HP:n verkkovirtasovittinta.
- Jos akun lataaminen HP:n pikalaturissa tai valinnaisen HP Photosmart -telakointialustan vara-akun latauspaikassa ei auta, vaihda akku.

### **Kamera ei käynnisty, kun kytken sen verkkovirtalähteeseen, irrotan kameran ja kytken sen uudelleen.**

- Aseta akku kameraan.
- Palauta kamera alkutilaan (katso *Kameran palauttaminen alkutilaan, sivu 42*).
- Verkkovirtasovitin ei ehkä toimi. Kokeile kytkemistä toiseen yhteensopivaan verkkovirtasovittimeen.
- Kokeile verkkovirtasovittimen kytkemistä toiseen pistorasiaan.

### **Mitään ei tapahdu, kun painiketta painetaan.**

- Kytke kameraan virta.
- Suurin osa kameran painikkeista ei toimi kameran ollessa yhdistettynä tietokoneeseen (suoraan tai valinnaisen telakointialustan kautta).
- Vaihda tai lataa akku.
- Palauta kamera alkutilaan (katso *Kameran palauttaminen alkutilaan, sivu 42*).
- Tarkista, onko muistikortti viallinen. Jos niin on, vaihda muistikortti.
- Alusta sisäinen muisti ja/tai muistikortti (katso *Valinnaisen muistikortin asentaminen ja alustaminen, sivu 8*).

### **Kamera ei ota kuvaa, kun suljinpainiketta painetaan.**

- Paina **suljinpainike** kokonaan alas.
- Sisäinen muisti tai muistikortti on ehkä täynnä. Siirrä kuvat kamerasta tietokoneeseen ja alusta sitten sisäinen muisti tai muistikortti (katso *Valinnaisen muistikortin asentaminen ja alustaminen, sivu 8*). Voit myös käyttää uutta muistikorttia.
- Kamera voi ehkä suorittaa toimintoa. Odota muutama sekunti ennen uuden kuvan ottamista, jotta kamera ehtii käsitellä edellisen kuvan.







### **Kuvanäyttö ei toimi.**

- Kuvanäyttö on ehkä aikakatkaistu. Herätä kamera painamalla jotain kameran painiketta.
- Vaihda tai lataa akku. Jos kuvanäyttö ei käynnisty, poista akku ja kytke kamera verkkovirtalähteeseen. Jos kuvanäyttö ei siltikään käynnisty, palauta kamera alkutilaan (katso *Kameran palauttaminen alkutilaan, sivu 42*).

### Linssin suojus on jumiutunut eikä liiku, kun virta käynnistetään tai sammutetaan.

- Jos linssin suojus on jumiutunut auki, käännä kamera ympäri ja taputa napakasti kameran yläosaa, jotta linssin suojus liikkuisi.
- Jos linssin suojus on jumiutunut kiinni, käännä kamera ympäri ja taputa napakasti kameran pohjaa, jotta linssin suojus liikkuisi.
- Jos linssin suojus on yhä jumiutunut, irrota se varovasti sormella.

### Kuva on epätarkka.

- Käytä **tarkennuksen lukitustoimintoa** (katso *Tarkennuksen lukituksen käyttö*, sivu 13).
- Käytä jalustaa, jotta saat pidettyä kameran paikallaan, tai paranna valaistusta.
- Määritä kameran tarkennusasetukseksi  **Makro**,  **Automaattinen makro**, **Normaali** tai  **Ääretön** ja kokeile kuvan ottamista uudelleen (katso *Tarkennusalueasetusten käyttö*, sivu 14).
- Määritä salama-asetukseksi  **Automaattinen salama** tai  **Salama käytössä** ja määritä kuvaustilaksi  **Toiminta**.
- Katso vihjeitä kohdasta **Kuvausvihjeet** (katso **Kuvausvihjeitä** kohdassa *Toisto-  
valikon käyttö*, sivu 27).

### Kuva on liian vaalea.

- Poista salama käytöstä (katso *Salamavalon käyttö*, sivu 16).
- Siirry kauemmas kuvauskohteesta ja käytä zoomia.
- Säädä **valotuksen kompensointia** (katso **Valotuksen kompensointi** kohdassa *Sieppaa-valikon käyttö*, sivu 18).
- Käytä valotuksessa **Haarukointi**-asetusta (katso **Haarukointi** kohdassa *Sieppaa-valikon käyttö*, sivu 18).
- Katso vihjeitä kohdasta **Kuvausvihjeet** (katso **Kuvausvihjeitä** kohdassa *Toisto-  
valikon käyttö*, sivu 27).

### Kuva on liian tumma.

- Odota, että luonnollinen valaistus paranee, käytä salamaa (katso *Salamavalon käyttö*, sivu 16) tai lisää epäsuoraa valaistusta.
- Säädä **valotuksen kompensointia** (katso **Valotuksen kompensointi** kohdassa *Sieppaa-valikon käyttö*, sivu 18).
- Käytä valotuksessa **Haarukointi**-asetusta (katso **Haarukointi** kohdassa *Sieppaa-valikon käyttö*, sivu 18).
- Käytä **sopeutuvaa valaistusta** (katso **Sopeutuva valaistus** kohdassa *Sieppaa-valikon käyttö*, sivu 18).
- Käytä **valotuksen mittauksessa Piste**-asetusta (katso **Valotuksen mittaus** kohdassa *Sieppaa-valikon käyttö*, sivu 18).
- Katso vihjeitä kohdasta **Kuvausvihjeet** (katso **Kuvausvihjeitä** kohdassa *Toisto-  
valikon käyttö*, sivu 27).

### Kuva on rakeinen.



- Käytä pienempää **ISO-nopeus**-asetusta (katso **ISO-nopeus** kohdassa *Sieppaa-valikon käyttö*, sivu 18).
- Lisää epäsuoraa valaistusta, käytä salamaa (katso *Salamavalon käyttö*, sivu 16) tai odota, että luonnollinen valaistus paranee.

- Jos kamera on lämmin, vaikutus vähenee kameran jäähtyessä. Parhaan kuvanlaadun saamiseksi älä säilytä kameraa kuumassa paikassa.
- Käytä **Kuvausvihjeitä**-toimintoa (katso **Kuvausvihjeitä** kohdassa *Toisto-valikon käyttö*, sivu 27).

### **Kamerasta puuttuu kuvia.**

Irrota muistikortti ja katso, onko kuvat tallennettu sisäiseen muistiin.

### **Virtavalo palaa, mutta kuvanäyttö ei ole käytössä tai kamera näyttää jumiutuneen eikä toimi.**

- Ota kuvanäyttö uudelleen käyttöön painamalla **Suora näkymä/Toisto -painiketta**  / .
- Palauta kamera alkutilaan (katso *Kameran palauttaminen alkutilaan*, sivu 42).

### **Kamera ei toimi kunnolla, kun kuvia yritetään tarkastella.**

Muistikortteihin liittyviä vihjeitä on kohdassa *Tallennus*, sivu 52 ja *Muistikapasiteetti*, sivu 53.

### **Videon tallennus keskeytyy äkkiä. Videon tallennus onnistui, mutta leike on odotettua lyhyempi.**

- Valitse videolle pienempi tarkkuus/pakkausyhdistelmä (katso **Videonlaatu** kohdassa *Sieppaa-valikon käyttö*, sivu 18).
- Vaihda muistikorttisi nopeampaan korttiin. Etsi korttia, jossa on merkintä High Performance, Pro, Ultra tai High Speed.

### **Videon tallennus keskeytyy äkkiä, eikä videota voi toistaa.**

Alusta kortti uudelleen (katso *Valinnaisen muistikortin asentaminen ja alustaminen*, sivu 8).

### **Kamera tuntuu kosketettaessa lämpimältä (tai jopa kuumalta).**

Tämä on normaalia. Jos kamera toimii epänormaalisti, katkaise virta kamerasta, irrota kamera verkkovirtalähteestä ja anna kameran jäähtyä. Tutki sitten, onko kamerassa tai akussa mahdollisia vahingoittumisen jälkiä.

Parhaan kuvanlaadun saat, kun katkaiset virran kamerasta silloin, kun et käytä sitä. Säilytä kameraa aina viileässä paikassa.

### **Kamera lakkaa toimimasta, kun yhteyttä tietokoneeseen muodostetaan.**

- Varmista, että USB-kaapeli on kytketty asianmukaisesti kameraan ja tietokoneeseen.
- Kokeile USB-kaapelin kytkemistä tietokoneen toiseen USB-porttiin.
- Katkaise kamerasta virta ja kytke virta sitten uudelleen. Jos ongelma ei ratkea, palauta kamera alkutilaan (katso *Kameran palauttaminen alkutilaan*, sivu 42).
- Jos ongelma ei häviä, ota yhteys HP:n tukipalveluun (katso *Tuotetuki*, sivu 47).

**Kuvia ei pysty siirtämään kamerasta tietokoneeseen.**

- Asenna HP Photosmart -ohjelmisto (katso *Ohjelmiston asentaminen*, sivu 9) tai katso *Kuvien siirtäminen ilman HP Photosmart -ohjelmistoa*, sivu 34.
- Aseta kamera toimimaan **levyasemana** (katso *Kytkeminen tietokoneeseen*, sivu 35).

**Tulee ilmoitus virheestä, kun kuvia siirretään tietokoneeseen.**

Sulje HP Photosmart Transfer Software -ohjelmisto, irrota USB-kaapeli kamerasta, ja palauta kamera alkutilaan (katso *Kameran palauttaminen alkutilaan*, sivu 42). Käynnistä sitten kuvansiirto uudelleen (katso *Kuvien siirtäminen HP Photosmart -ohjelmistolla*, sivu 34).

**Ongelma liittyy HP Photosmart -ohjelmiston asennukseen ja käyttöön.**

- Varmista, että tietokone vastaa kamerapakkauksessa ilmoitettuja järjestelmän vähimmäisvaatimuksia.
- Katso lisätietoja HP-asiakaspalvelun WWW-sivustosta osoitteesta [www.hp.com/support](http://www.hp.com/support).

**Miten voi saada laadukkaita tulosteita, jos ei omista valokuvatulostinta?**

Käytä **Photo Express -valikon Osta tulosteita verkossa** -toimintoa (katso *Tulosteiden ostaminen verkosta*, sivu 39).

# 9 Tuotetuki

Tässä osiossa on tietoa saatavilla olevasta digitaalikameran teknisestä tuesta sekä hyödyllisistä WWW-sivustoista sekä ohjeet teknisen tuen käytöstä.

## Hyödylliset WWW-sivustot

Kameravihjeitä, tuoterekisteröinti, uutiskirjeiden tilaukset, ajuri- ja ohjelmistopäivitykset, HP-tarvikkeiden ja lisävarusteiden hankinta	<a href="http://www.hp.com">www.hp.com</a> <a href="http://www.hp.com/photosmart">www.hp.com/photosmart</a> (vain englanninkielinen)
Ohjeita vammaisille henkilöille	<a href="http://www.hp.com/hpinfo/community/accessibility">www.hp.com/hpinfo/community/accessibility</a> (vain englanninkielinen)
HP-asiakaspalvelu, ajuri- ja ohjelmistopäivitykset, tukitiedot	<a href="http://www.hp.com/support">www.hp.com/support</a>

## Avun saaminen

Saat parhaan hyödyn HP-tuotteestasi tutustumalla seuraaviin HP-vakiotukituotteisiin:

1. Tutustu tuoteoppaisiin.
  - Tutustu tämän asiakirjan kohtaan *Vianmäärittäminen*, sivu 42.
  - Tutustu ohjelmiston sähköiseen ohjeeseen.
  - Tutustu kameran ohjenäyttöihin.
2. Käy HP:n tukisivustossa osoitteessa [www.hp.com/support](http://www.hp.com/support) tai ota yhteys kamerasi myyntipisteeseen. HP:n online-tuki on kaikkien HP:n asiakkaiden käytettävissä. HP:n online-tuesta saat nopeimmin ajantasaisia tuotetietoja ja ammattimaista apua, joihin kuuluvat seuraavat:
  - sähköpostitse nopea yhteys päteviin online-tukiasiantuntijoihin
  - kameran ohjelmisto- ja ajuripäivitykset
  - arvokkaita tuote- ja vianmäärittämistietoja teknisistä ongelmista
  - ennalta ehkäiseviä tuotepäivityksiä, tukihälytyksiä ja HP:n uutiskirjeitä (saatavissa kun rekisteröit kamerasi).
3. HP:n puhelintuki Tukivaihtoehdot ja -maksut vaihtelevat tuotteen, maan ja kielen mukaan. Luettelo tukiehdosta ja puhelinnumeroista on saatavilla osoitteessa [www.hp.com/support](http://www.hp.com/support).
4. Takuun jälkeinen aika. Rajoitetun takuuajan jälkeen ohjeita saa verkosta osoitteesta [www.hp.com/support](http://www.hp.com/support),
5. Takuun laajentaminen tai päivittäminen. Jos haluat laajentaa kameran takuuta tai päivittää sen, ota yhteys kameran myyjään tai tarkista HP Care Pack -tuotteet osoitteesta [www.hp.com/support](http://www.hp.com/support).
6. Jos olet jo hankkinut HP Care Pack -palvelun, tarkista tukiehdot sopimuksestasi.

# A Akkujen ylläpito

Kamerassasi käytetään ladattavaa HP Photosmart -litiumioniakkua (L1812A/L1812B).

## Perusasioita akuista



Asenna akku aina oikein (katso [Asenna akku](#), sivu 7). Jos akku asennetaan väärin, akkupaikan luukku voidaan sulkea, mutta kamera ei toimi.

- Uudet ladattavat litiumioniakut toimitetaan osittain ladattuina. Lataa ne täyteen ennen ensimmäistä käyttökertaa.
- Jos et aio käyttää kameraasi vähintään kahteen kuukauteen, jätä kamera kytkettynä HP-verkkovirtasovittimeen. Kamera täydennyslataa akkua säännöllisesti varmistaakseen, että kamera on aina käytettävissä.
- Ladattava litiumioniakku voidaan jättää kameraan, valinnaiseen telakointialustaan tai pikalaturiin miten pitkäksi aikaa tahansa ilman, että siitä on haittaa.
- Jos ladattavaa litiumioniakkua ei ole käytetty yli kahteen kuukauteen, lataa se uudelleen ennen käyttöä. Lataa litiumioniakut täyteen 6–12 kuukauden välein, jolloin niiden käyttöikä pitenee.
- Kaikkien litiumioniakkujen suorituskyky huononee ajan mittaan ja erityisesti, jos niitä säilytetään ja käytetään korkeissa lämpötiloissa. Jos akun käyttöikä on liian lyhyt, vaihda akku.
- Litiumioniakkujen suorituskyky huononee lämpötilan alentuessa. Paranna akun suorituskykyä pitämällä kamera tai akut lämpimässä taskussa ollessasi kylmässä ympäristössä.

## Akun keston pidentäminen

Akun tehon säästämiseksi kuvanäyttö sammuu oletusarvoisesti 45 sekunnin kuluttua. Kameran painikkeen painaminen herättää kameral. Kun kameraa ei ole käytetty viiteen minuuttiin, kameral virta katkaistaan.

Muita akun keston parantamisvinkkejä:

- Aseta **Näytön kirkkaus** -arvoksi **Matala** (katso **Näytön kirkkaus** kohdassa [Asetukset-valikon käyttö](#), sivu 40).
- Muuta **Näytön aikakatkaaisu** -arvo pienemmäksi (katso **Näytön aikakatkaaisu** kohdassa [Asetukset-valikon käyttö](#), sivu 40).
- Valitse kamerassa **Automaattinen salama** (katso **Automaattinen salama** kohdassa [Salamavalon käyttö](#), sivu 16).
- Jos käynnistät kameral vain kuvia katsellaksesi, pidä  /  -painiketta alhaalla kameral käynnistäessäsi, jolloin se käynnistyy **Toisto**-tilassa avaamatta linssin suojusta.
- Kytke kamera HP-verkkovirtasovittimeen siirtäessäsi tai tulostaessasi kuvia.







## Akkujen käyttöä koskevat turvaohjeet

- Älä heitä akkua tuleen tai kuumenna akkua. Säilytä ladatut akut aina viileässä paikassa.
- Älä kytke akun positiivista ja negatiivista napaa toisiinsa metalliesineellä.
- Älä kannata tai säilytä akkua yhdessä metalliesineiden kanssa. Älä pudota akkua taskuun, jossa on kolikoita.
- Älä lävistä akkua tai altista sitä koviille iskuille tai tärähdyksille.
- Älä tee juotoksia suoraan akkuun.
- Älä anna akun kastua.
- Älä pura akkua tai tee siihen muutoksia.
- Lopeta heti akun käyttö, jos se käytön, latauksen tai säilytyksen aikana haisee epätavallisella, tuntuu epätavallisen kuumalta (huomaa, että on normaalia, että akku tuntuu lämpimältä), muuttaa väriään tai muotoaan tai näyttää tavalla tai toisella epänormaaliita.
- Jos akku vuotaa ja akkunestettä joutuu silmään, älä hiero silmää. Huuhtelee silmä hyvin vedellä ja hakeudu heti lääkäriin. Jos silmää ei hoideta, akkuneste voi vahingoittaa silmää.

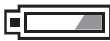

## Virtasoittimet

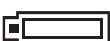
Virtasoittimet toimivat tarkimmin muutaman minuutin käytön jälkeen. Seuraavassa taulukossa selostetaan näiden osoittimien tarkoitus.

Kuvake	Kuvaus
	Akussa on energiaa jäljellä yli 70 %.
	Akussa on energiaa jäljellä 30 - 70 %.
	Akussa on energiaa jäljellä 10 - 30 %.
	Akun varaustaso on alhainen. <b>Suora näkymä</b> ei ole käytössä, mutta voit silti katsella kuvia <b>Toisto</b> -tilassa ja käyttää valikoita.
 Viikkuu	Akku on tyhjä. Kamerasta katkeaa virta.
	Kamera toimii verkkovirralla.
Täyttyvän akun kuva	Kamera toimii verkkovirralla ja akku latautuu.
	Kamera on ladannut akun ja toimii verkkovirralla.



**Huomautus** Jos kamera on pitkään ilman akkua, kellonaika voidaan palauttaa alkutilaan ja sinua pyydetään ehkä tekemään päivitys seuraavalla kerralla, kun käynnistät kameran.

## Kuvien määrä akkutyypeittäin

Seuraava taulukko osoittaa, kuinka monta kuvaa vähintään, enintään ja keskimäärin voidaan ottaa käyttäessä uudelleen ladattavaa HP Photosmart R07 -litiumioniakkua.

Kuvien määrä			
Vähimmäismäärä	Enimmäismäärä	Keskiarvo	CIPA
150	315	225	270

Otettujen kuvien määrä on arvioitu sen perusteella, että kuvia otetaan neljä kuvaa kerrallaan ja kertojen välissä on vähintään viiden minuutin tauko. Lisäksi:

- Vähimmäismäärä kuvia saadaan käyttämällä paljon **suoraa näkymää** (30 sekuntia kuvaa kohti), **Toisto**-tilaa (15 sekuntia kuvaa kohti) ja **Salama käytössä** -asetusta. Optista zoomia (molempiin suuntaan) käytetään 75 prosentissa otoksista.
- Enimmäismäärä kuvia on saatu käyttäessä mahdollisimman vähän **suoraa näkymää** (10 sekuntia kuvaa kohti) ja **Toisto**-tilaa (4 sekuntia kuvaa kohti). Salamaa ja optista zoomia (molempiin suuntaan) käytetään 25 prosentissa otoksista.
- Keskimäärä kuvia on saatu käyttäessä **suoraa näkymää** 15 sekunnin ajan kuvaa kohti ja **Toisto**-tilaa 8 sekunnin ajan kuvaa kohti. Salamaa ja optista zoomia (molempiin suuntaan) käytetään 50 prosentissa otoksista.
- CIPA-numero saadaan käyttämällä Camera and Imaging Products Associationin määrittämiä vakioarvoja.

## Litiumioniakun uudelleenlataus

Voit ladata HP Photosmart R07 -litiumioniakun kamerassa käyttämällä verkkovirtasovittinta. Voit myös ladata akun valinnaisessa HP Photosmart -telakointialustassa (kamerassa tai ylimääräisessä akkupaikassa) tai valinnaisella pikalaturilla.

Seuraavassa taulukossa esitetään täysin tyhjentyneen akun keskimääräinen latausaika latauspaikan mukaan.

Latauspaikka	Latausaika keskimäärin	Ilmaisimet
Kamera, joka on kytketty HP:n verkkovirtasovittimeen	2–3 tuntia	<b>Lataus:</b> Kameran akun latauksen merkkivalo vilkkuu ja näytössä näkyy täyttyvän akun kuvake. <b>Lataus on valmis:</b> Kameran akun latauksen merkkivalo alkaa palaa tasaisena ja akkumittari muuttuu kuvanäytössä  -kuvakkeeksi.
Kamera, joka on kytketty HP:n verkkovirtasovittimeen käyttämällä HP Photosmart -telakointialustaa	2–3 tuntia	<b>Lataus:</b> Telakointialustassa oleva kameran akun latauksen merkkivalo vilkkuu. <b>Lataus on valmis:</b> Telakointialustassa oleva kameran akun latauksen merkkivalo alkaa palaa tasaisena.
HP Photosmart 6221 Premium -kameran telakointialustan akkupaikka	2–3 tuntia	<b>Lataus:</b> Telakointialustan akkupaikan merkkivalo vilkkuu. <b>Lataus on valmis:</b> Telakointialustan akkupaikan merkkivalo alkaa palaa tasaisena.
HP Photosmart R-sarjan pikalaturi	1 tunti	<b>Lataus:</b> Pikalaturin valo on keltainen. <b>Lataus on valmis:</b> Pikalaturin valo on vihreä.

## Akkujen lataamista koskevat turvaohjeet

Voit ladata litiumioniakun kamerassa tai hankkia valinnaisen telakointialustan, jossa on akkupaikka, tai pikalaturin. Laitteet voivat olla lämpimiä litiumioniakkua ladattaessa. Tämä on normaalia. Noudata kuitenkin seuraavia turvaohjeita.

- Lataa kamerassa, telakointialustassa tai pikalaturissa vain HP Photosmart R07 -litiumioniakkua.
- Asenna litiumioniakku oikeaan asentoon.
- Käytä kameraa, telakointialustaa tai pikalaturia vain kuivassa paikassa.
- Älä lataa litiumioniakkua kuumassa paikassa, kuten suorassa auringonpaisteessa tai tulen läheisyydessä.
- Älä peitä kameraa, telakointialustaa tai pikalaturia millään tavalla litiumioniakun latauksen aikana.
- Älä käytä kameraa, telakointialustaa tai pikalaturia, jos litiumioniakku näyttää vioittuneelta.
- Älä pura kameraa, telakointialustaa tai pikalaturia.
- Irrota HP:n verkkovirtasovitin tai pikalaturi pistorasista ennen verkkovirtasovittimen tai pikalaturin puhdistamista.
- Runsaan käytön jälkeen litiumioniakku saattaa alkaa turvota. Jos akun asentaminen kameraan, telakointialustaan tai pikalaturiin tai sen poistaminen niistä tuottaa vaikeuksia, lopeta akun käyttö ja vaihda sen tilalle uusi akku. Kierrätä vanha akku.

# B Tekniset tiedot

<b>Tarkkuus</b>	<p>Pysäytyskuvat:</p> <ul style="list-style-type: none"><li>• 6,3 MP (2934 x 2171) kokonaispikseliä</li><li>• 6,1 MP (2864 x 2160) tehollista pikseliä</li></ul> <p>Videoleikkeet (VGA – 640 x 480 kokonaispikseliä; QVGA – 320 x 240 kokonaispikseliä):</p> <ul style="list-style-type: none"><li>• <b>VGA ★★★</b> (oletusasetus) – 24 kuvaa sekunnissa</li><li>• <b>VGA ★★</b> – 24 kuvaa sekunnissa</li><li>• <b>QVGA ★</b> – 24 kuvaa sekunnissa</li></ul>
<b>Anturi</b>	Diagonaali 7,219 mm (1/2.5-tyyppi, 4:3-kuvamuoto) CCD
<b>Värisyvyys</b>	36 bittiä (12 bittiä x 3 väriä). 36 bitin kuvat muunnetaan optimoiduiksi 24 bitin kuviksi ja tallennetaan JPEG-muotoisina. Tämä muuntaminen ei aiheuta mitään havaittavissa olevaa muutosta tallennetun kuvan väriin tai yksityiskohtiin, mutta sen ansiosta kuvaa voidaan lukea tietokoneessa.
<b>Linssi</b>	<p>Polttoväli:</p> <ul style="list-style-type: none"><li>• Laajakulma: 6,5 mm</li><li>• Teleobjektiivi: 19,5 mm</li><li>• 35 mm:n vastaavuus: 39 mm - 118 mm</li></ul> <p>Aukkoarvo:</p> <ul style="list-style-type: none"><li>• Laajakulma: f/3.5 - f/7.4</li><li>• Teleobjektiivi: f/4.2 - f/8.8</li></ul>
<b>Etsin</b>	Ei mitään
<b>Zoomi</b>	<ul style="list-style-type: none"><li>• 3x optinen zoomi, jossa 9 asentoa laajakulman ja teleobjektiivin välissä</li><li>• 8x digitaalinen zoomi</li></ul>
<b>Tarkennus</b>	<p>Tarkennusasetukset: <b>Normaalitarkennus</b> (oletusasetus), <b>Makro</b>, <b>Automaattinen makro</b>, <b>Ääretön</b></p> <p><b>Normaalitarkennus</b> (oletusasetus):</p> <ul style="list-style-type: none"><li>• Laajakulma: 500 mm - ääretön</li><li>• Teleobjektiivi: 600 mm - ääretön</li></ul> <p><b>Makro</b> – Laajakulma, 100 mm - 1 m</p> <p><b>Automaattinen makro</b> – Tämä asetus vaihtaa automaattisesti <b>Makro</b>-asetukseen, kun kohde on liian lähellä <b>normaalissa</b> tarkennuksessa</p>
<b>Suljinnopeus</b>	1/2000 - 16 sekuntia
<b>Sisäänrakennettu salama</b>	Kyllä, 6 sekunnin tyyppillinen latausaika (8 sekunnin enimmäislatausaika virrankytkenässä)

(jatkoa)	
<b>Salaman toiminta-alue</b>	<ul style="list-style-type: none"> <li>Zoomiasento laajakulma – Suurimmillaan, kun <b>ISO-nopeus</b>-asetus on <b>Auto ISO</b>: 3,0 m</li> <li>Zoomiasento teleobjektiivi – Suurimmillaan, kun <b>ISO-nopeus</b>-asetus on <b>Auto ISO</b>: 4,5 m</li> <li>Yhtenäisyys – Kulman voimakkuus ja /= 55 prosenttia keskiosan voimakkuudesta (luksisekuntein)</li> </ul>
<b>Kuvanäyttö</b>	<p>R725: 5,08 cm:n värillinen taustavalaistu TFT-nestekidenäyttö, 153 600 kokonaispikseliä (640 x 240)</p> <p>R727: 6,35 cm:n värillinen taustavalaistu TFT-nestekidenäyttö, 203 400 kokonaispikseliä (960 x 240)</p>
<b>Tallennus</b>	<ul style="list-style-type: none"> <li>32 Mt:n sisäinen flash-muisti.</li> <li>Muistikorttipaikka.</li> <li>Tämä kamera tukee vakionopeuksisia ja erittäin nopeita HP:n SD (Secure Digital) -muistikortteja 8 Mt - 2 Gt.</li> <li>Suuri tiedostomäärä (yli 300 tiedostoa) hidastaa kameran käynnistymistä.</li> <li>Muistiin tallennettavien kuvien tai videoleikkeiden määrään vaikuttavat Kuvanlaatu- ja Videonlaatu-asetukset (katso <a href="#">Muistikapasiteetti</a>, sivu 53).</li> </ul>
<b>Pakkausmuoto</b>	<ul style="list-style-type: none"> <li>JPEG (EXIF) pysäytyskuvia varten</li> <li>EXIF niitä pysäytyskuvia varten, joissa on mukana ääni</li> <li>MPEG1 videoleikkeitä varten</li> </ul>
<b>Liitännät</b>	Telakointialustan liitin – Foxlink FPA25420–HP, joka liitetään valinnaiseen HP Photosmart -kameran telakointialustaan
<b>Standardit</b>	<ul style="list-style-type: none"> <li>PTP</li> <li>USB – MSDC ja SIDC</li> <li>JPEG</li> <li>MPEG1</li> <li>DPOF 1.1</li> <li>EXIF</li> <li>DCF</li> <li>DPS</li> </ul>
<b>Kameran ulkoiset mitat</b>	<p>Mitat virran ollessa katkaistuna (leveys, syvyys, korkeus):</p> <ul style="list-style-type: none"> <li>93 mm (L) x 23,2 mm (S) x 61 mm (K)</li> <li>3,66 tuumaa (L) x 0,913 tuumaa (S) x 2,40 tuumaa (K)</li> </ul>
<b>Paino</b>	130 g ilman akkua
<b>Virta</b>	<p>Tavallinen teho: 2,1 W (kun kuvanäyttö on käytössä). Huipputeho 7,6 W.</p> <p>Käytettävissä ovat seuraavat virtalähteet:</p> <ul style="list-style-type: none"> <li>Yksi ladattava HP Photosmart R07 -litiumioniakku HP Photosmart R-sarjan kameroita varten</li> <li>HP:n verkkovirtasovitin (5 Vdc, 2000 mA, 10 W)</li> </ul>
<b>Lämpötila-alue</b>	<p>Käyttölämpötila</p> <p>0 - 50 °C, kun suhteellinen kosteus on 15 - 85 %</p> <p>Tallennus</p> <p>-30 - 65 °C, kun suhteellinen kosteus on 15 - 90 %</p>

## Muistikapasiteetti

32 Mt:n sisäinen muisti ei ole kokonaan käytettävissä kuvien tallennusta varten, koska osaa siitä käytetään kameran sisäisiin toimintoihin. Kameran sisäiseen muistiin tai muistikortille tallennettavien pysäytyskuvien todelliset tiedostokoot ja määrä vaihtelevat kunkin pysäytyskuvan sisällön ja tallennetun äänileikkeen pituuden mukaan.

## Kuvanlaatu

Seuraavassa taulukossa esitetään kameran sisäiseen muistiin tallennettavien pysäytyskuvien arvioitu määrä ja keskimääräinen koko käytettäessä erilaisia **Kuvanlaatu**-asetuksia (katso **Kuvanlaatu** kohdassa *Sieppaa-valikon käyttö*, sivu 18).

<b>6 MP ★★★</b>	10 kuvaa (joista kukin 2,69 Mt)
<b>Normaali (6 MP)★★ (oletusasetus)</b>	15 kuvaa (joista kukin 1,78 Mt)
<b>4 MP★★</b>	22 kuvaa (joista kukin 1,21 Mt)
<b>2 MP★★</b>	42 kuvaa (joista kukin 631 kt)
<b>VGA★★</b>	184 kuvaa (joista kukin 145 kt)
<b>Mukautettu...</b>	Kuvien määrä vaihtelee valittujen tarkkuus- ja pakkausasetusten mukaan



**Huomautus** Arvot esittävät kuvia, joissa ei ole äänileikkeitä. 60 sekuntia ääntä kasvattaa tiedostokokoa 330 kt.

## Videonlaatu

Seuraavassa taulukossa esitetään kameran sisäiseen muistiin tallennettavien videoleikkeiden pituuden arvioitu sekuntimäärä käytettäessä erilaisia **Videonlaatu**-asetuksia (katso **Videonlaatu** kohdassa *Sieppaa-valikon käyttö*, sivu 18).

<b>Normaali (VGA)★★★ (oletusasetus) – 24 kuvaa sekunnissa</b>	69 sekuntia
<b>VGA★★ – 24 kuvaa sekunnissa</b>	69 sekuntia
<b>QVGA★ – 24 kuvaa sekunnissa</b>	134 sekuntia

# Hakemisto

## A

akku  
  asennus 7  
  lataus 7  
  luukku 6  
  otokset 49  
  perusasioita käytöstä 48  
  säätäminen 48  
akkujen turvaohjeet 48, 50  
Alue 8  
alue-, tarkennusasetukset 14  
apu 47  
Asetukset-valikko 40  
asetuksien palauttaminen 41  
Asiakirja-tila 17  
aukkoarvo 51  
Auringonlasku-tila 17  
Automaattinen makro -asetus 15  
Automaattinen tallennusalue 20  
Automaattinen tila 17  
avun saaminen 47

## D

diaesitys 28  
digitaalinen zoomaus 40  
digitaalinen zoomi 15

## H

Haarukointi 19  
HP Photosmart Express 37, 39  
HP Photosmart Express -painike 5  
HP Photosmart -ohjelmisto 9

## I

ISO-nopeus 21, 24

## J

Jatkuva kuva -asetus 20, 22  
jäljellä olevien kuvien määrä 11

## K

kamera

käynnistäminen/  
  sammuttaminen 7  
mitat 52  
osat 5, 6  
paino 52  
palauttaminen alkutilaan 42  
  tekniset tiedot 51  
kameran osat 5, 6  
kameran palauttaminen alkutilaan 42  
kameran vilkkuvat valot 5, 6  
kameran äänet 40  
Kameran äänet 40  
Kieli 7, 41  
kohteiden määrittäminen 38  
Kontrasti 21  
Kuvanlaatu 19, 53  
kuvanäyttö 6  
kuvat  
  akun mukaan 49  
  jäljellä olevien määrä 11  
  Kontrasti 21  
  Kuvanlaatu 19, 53  
  kuvaustilat 16  
  lähettäminen 38, 39  
  Panoraama-tila 17  
  poisto 26  
  PVÄ ja KLO leima 21  
  siirtäminen tietokoneeseen 34  
  suurentaminen 26  
  Terävyys 21  
  Valkotasapaino 20  
Kuvatiedot 27  
kuvaustila 16  
kuvien jakaminen 37  
kuvien poisto 26  
kuvien siirtäminen 34  
kuvien suurentaminen 26  
kuvien tarkastelu 25  
kuvien tulostaminen 35, 37  
kuvien valitseminen kohteisiin 38, 39  
kuvien väri 19, 21  
Kylläisyys 21  
käytä taiteellisia tehosteita 30

käytössä / ei käytössä 7

## L

liitännät 52  
linssi 6  
litiumioniakku 48, 50  
lukumäärä  
  jäljellä olevat kuvat 11  
  pysäytyskuvat 53  
Lumi-tila 17

## M

Maisema-tila 17  
Makro-tarkennus 13, 15  
Menu/OK-painike 6  
merkkivalot 5, 6  
mikrofoni 6  
mitat 52  
muisti  
  kapasiteetti 53  
  kortin luukku 6  
  kortti 11  
muistikortin alustaminen 8  
muistikortin asentaminen 8  
muistikortti 8, 52  
muistissa oleva vapaa tila 11  
Muotokuva-tila 17

## N

Nido panoraama 28  
Normaali tarkennus 13, 15  
nuolipainikkeet 5  
Näytä diaesitys 28  
Näytön aikakatkaistu 40  
Näytön kirkkaus 40

## O

ohjelmiston asentaminen 9  
ON/OFF-kytkin 5  
ongelmatilanteiden ratkaisuja 42  
ongelmien ratkaiseminen 42  
online  
  kohteet 38  
  tulosteiden ostaminen 39  
optinen zoomi 15

**P**

paino 52  
pakkausmuoto 52  
Palauta asetukset 41  
panoraaman esikatselu 28  
Panoraama-tila 17, 28  
Photosmart Express -painike 5  
Photosmart Express -valikko 37, 38, 39  
pikakatselu 12  
Pikakatselu 18, 23, 40  
Pikkukuvat 26  
pikkukuvien ohjain 5  
pikkukuvien tarkastelu 26  
polttoväli 51  
punasilmäisyyden poisto 16, 19, 32  
PVÄ ja KLO leima 21  
Päivämäärä ja kellonaika 8, 40  
päivämäärän ja kellonajan määrittäminen 8

**R**

Ranta-tila 17  
reunukset 31  
reunusten lisääminen 31

**S**

salama  
punasilmäisyyden poisto 16, 19  
toiminta-alue 52  
salamapainike 5  
Sieppaa-valikko 18  
Siirrä kuvat kortille 27  
sisäinen muisti 11, 53  
Sopeutuva valaistus 19, 23  
suljinnopeus 51  
suljinpainike 5, 12  
Suora näkyvä/  
Toisto -painike 5  
suora tulostus 35  
suurenuskytkin 5  
sähköpostikuvat 38  
säilytys 52

**T**

taiteelliset tehosteet 30  
taivutettu linssi 6  
tallennus  
videoleikkeet 12

äänileikkeet 29  
Tarkennuksen apuvalo 40  
tarkennus  
asetukset 14, 51  
automaattinen tarkennus 12  
Automaattinen  
tarkennusalue 20  
ilmaisimet 12  
optimointi 13  
tarkennuksen lukitus 13  
tarkennuspainike 5  
tarkkuus 51  
Teatteri-tila 17  
teknisen tuen käyttö 47  
tekniset tiedot 51  
telakointialusta 6  
Terävyys 21  
tietokone, kytkeminen 35  
tietokone, yhteyden muodostaminen 34  
Toiminta-tila 17  
Toisto 25  
Toisto-valikko 27  
tulosteet, ostaminen verkosta 39  
tuotetuki 47  
TV-määrittäminen 41

**U**

USB-määrittäminen 35, 40

**V**

valikot  
Asetukset 40  
Photosmart Express 37  
Sieppaa 18  
Suunnittelugalleria 30  
Toisto 27  
Valkotasapaino 20, 23  
valot kamerassa 6  
Valotuksen kompensointi 19, 23  
Valotuksen mittaus 21  
valotus 14  
vianmäärittäminen 42  
videoleikkeet 12, 20, 53  
Videonlaatu 20, 53  
videopainike 5  
virran käynnistäminen/  
sammuttaminen 7  
virta  
käyttö 52  
merkkivalo 5

ON/OFF-kytkin 5  
osoittimet 49  
vitkalaukaisin  
valo 6  
Vitkalaukaisin  
asetus 18, 22  
värien muokkaus 31  
värin syvyys 51  
värit 31

**W**

WWW-sivustot 47

**Y**

yksittäisten kuvien lähettäminen 38  
Yömuotokuva-tila 17  
Yönäkymä-tila 17

**Z**

zoomi 15, 51  
zoomikytkin 5

**Ä**

äänileikkeet 11, 29  
Ääretön tarkennus 15