

Ψηφιακή φωτογραφική μηχανή HP Photosmart M417/M517 με HP Instant Share



Εγχειρίδιο χρήσης

Πληροφορίες ειδοποίησης και νομικού περιεχομένου

© Πνευματικά δικαιώματα 2005 Hewlett-Packard Development Company, L.P.

Οι πληροφορίες που περιέχονται στο παρόν μπορεί να αλλάξουν χωρίς προειδοποίηση. Οι μόνες εγγυήσεις που παρέχονται για τα προϊόντα και τις υπηρεσίες HP είναι αυτές που ορίζονται στις δηλώσεις ρητών εγγυήσεων που συνοδεύουν τα προϊόντα και τις υπηρεσίες. Σε καμία περίπτωση το περιεχόμενο του παρόντος δεν συνιστά και δεν μπορεί να ερμηνευτεί ως πρόσθετη εγγύηση. Η HP δεν φέρει καμία ευθύνη για τεχνικά ή συντακτικά σφάλματα και παραλείψεις του παρόντος.

Η ονομασία Windows® είναι σήμα κατατεθέν της Microsoft Corporation στις Η.Π.Α.



Το λογότυπο SD είναι εμπορικό σήμα του κατόχου του.

Σημαντικές πληροφορίες σχετικά με την ανακύκλωση για τους πελάτες μας στην Ευρωπαϊκή Ένωση: Για καθαρότερο περιβάλλον, αυτό το προϊόν πρέπει να ανακυκλώνεται μετά το πέρας της ωφέλιμης ζωής του όπως απαιτείται από το νόμο. Το παρακάτω σύμβολο υποδεικνύει ότι αυτό το προϊόν δεν πρέπει να απορρίπτεται στα σκουπίδια. Παρακαλούμε επιστρέψτε το προϊόν στην κοντινότερη σε εσάς εξουσιοδοτημένη τοποθεσία συλλογής για τη σωστή ανάκτηση/απόρριψή του. Για περισσότερες πληροφορίες σχετικά με την επιστροφή και την ανακύκλωση των προϊόντων HP γενικότερα, επισκεφθείτε τη διεύθυνση:

www.hp.com/hpinfo/globalcitizenship/environment/recycle/index.html



Καταχωρίστε τις ακόλουθες πληροφορίες για μελλοντική αναφορά:

Αριθμός μοντέλου (στο μπροστινό μέρος της φωτογραφικής μηχανής) _____

Αριθμός σειράς (δεκαψήφιος αριθμός στο κάτω μέρος της φωτογραφικής μηχανής) _____

Ημερομηνία αγοράς της φωτογραφικής μηχανής _____

Εκτυπώθηκε στην Κίνα

Περιεχόμενα

1. Τα πρώτα βήματα	11
Ρύθμιση.	13
1 Τοποθέτηση του ιμάντα καρπού	13
2 Τοποθέτηση των μπαταριών	13
3 Ενεργοποίηση της φωτογραφικής μηχανής	14
4 Επιλογή γλώσσας.	15
5 Ορισμός περιοχής	15
6 Ρύθμιση ημερομηνίας και ώρας	16
7 Τοποθέτηση και διαμόρφωση κάρτας μνήμης (προαιρετικά)	17
8 Εγκατάσταση λογισμικού	19
Windows®	20
Macintosh.	21
Εγχειρίδιο χρήσης στο CD.	21
Τα μέρη της φωτογραφικής μηχανής	22
'Ανω πλευρά της φωτογραφικής μηχανής	22
Πίσω και δεξιά πλευρά της φωτογραφικής μηχανής	23
Μπροστινή, αριστερή και κάτω πλευρά της φωτογραφικής μηχανής.	28
Λειτουργίες φωτογραφικής μηχανής	29
Μενού φωτογραφικής μηχανής	30
Οθόνη κατάστασης φωτογραφικής μηχανής	33
Επαναφορά προηγούμενων ρυθμίσεων.	34
Προβολή της ενσωματωμένης λειτουργίας επίδειξης	34

2. Λήψη φωτογραφιών και εγγραφή βίντεο κλιπ.	35
Λήψη σταθερών φωτογραφιών.	35
Εγγραφή ήχου σε σταθερές φωτογραφίες.	36
Εγγραφή βίντεο κλιπ	38
Χρήση της απευθείας προβολής	39
Εστίαση στη φωτογραφική μηχανή	41
Βέλτιστη Εστίαση	41
Χρήση του κλειδώματος εστίασης	44
Χρήση του ζουμ.	45
Χρήση του οπτικού ζουμ	45
Χρήση του ψηφιακού ζουμ	46
Ρύθμιση του φλας	47
Χρήση λειτουργιών αποτύπωσης	50
Χρήση των ρυθμίσεων αυτοχρονόμετρησης	53
Χρήση της ρύθμισης "Συνεχής λήψη"	56
Χρήση του μενού "Αποτύπωση"	58
Βοήθεια για τις επιλογές μενού	59
Ποιότητα εικόνας	60
Προσαρμογή φωτισμού (Adaptive Lighting).	63
Χρώμα	65
Αποτύπωση ημερομηνίας και ώρας	66
Μη αυτόματη έκθεση	68
Ισορροπία λευκού	69
Ταχύτητα ISO.	71
3. Επισκόπηση εικόνων και βίντεο κλιπ.	73
Χρήση αναπαραγωγής	73
Οθόνη σύνοψης συνόλου εικόνων	76
Προβολή μικρογραφιών	77
Μεγέθυνση εικόνων	78
Χρήση του Μενού "Αναπαραγωγή"	79
Διαγραφή	81
Αφαίρεση "κόκκινων ματιών"	83
Περιστροφή.	84
Εγγραφή ήχου	84

4. Χρήση του HP Instant Share	87
Χρήση του HP Instant Share Menu.	88
Ρύθμιση ηλεκτρονικών προορισμών στη φωτογραφική μηχανή.	90
Αποστολή εικόνων σε προορισμούς	92
5. Μεταφορά και εκτύπωση εικόνων	95
Μεταφορά εικόνων σε υπολογιστή	95
Εκτύπωση εικόνων απευθείας από τη φωτογραφική μηχανή.	97
6. Χρήση του Μενού "Ρύθμιση"	101
Φωτεινότητα οθόνης	102
'Ηχοι φωτογραφικής μηχανής	103
Απευθείας προβολή κατά την ενεργοποίηση	104
Ημερομηνία και ώρα	105
Διαμόρφωση USB.	106
Διαμόρφωση τηλεόρασης.	107
Γλώσσα	109
Μεταφορά εικόνων σε κάρτα μνήμης	110
7. Αντιμέτωπιση προβλημάτων και υποστήριξη	111
Επαναφορά φωτογραφικής μηχανής	112
Λογισμικό HP Image Zone	113
Απαιτήσεις συστήματος (μόνο για Windows)	114
Λογισμικό HP Image Zone Express (Windows μόνο).	115
Χρήση της φωτογραφικής μηχανής χωρίς την εγκατάσταση του λογισμικού HP Image Zone	116
Μεταφορά εικόνων σε υπολογιστή χωρίς λογισμικό HP Image Zone	117
Χρήση συσκευής ανάγνωσης κάρτας μνήμης.	118
Διαμόρφωση φωτογραφικής μηχανής ως μονάδας δίσκου	122

Προβλήματα και λύσεις	124
Μηνύματα σφαλμάτων στη φωτογραφική μηχανή. . .	144
Μηνύματα σφαλμάτων στον υπολογιστή	165
Λήψη βοήθειας.	168
Τοποθεσία web της HP για άτομα με ειδικές ανάγκες	168
Τοποθεσία web HP Photosmart	168
Διαδικασία υποστήριξης	169
Τηλεφωνική υποστήριξη στις ΗΠΑ και στον Καναδά.	171
Τηλεφωνική υποστήριξη στην Ευρώπη, στη Μέση Ανατολή και την Αφρική	172
Άλλοι αριθμοί τηλεφωνικής υποστήριξης παγκοσμίως.	175
A. Διαχείριση μπαταριών	177
Σημαντικά θέματα σχετικά με τις μπαταρίες	177
Παράταση της διάρκειας ζωής της μπαταρίας.	179
Προφυλάξεις ασφαλείας κατά τη χρήση μπαταριών.	180
Απόδοση κατά τύπο μπαταρίας	182
Αριθμός λήψεων κατά τύπο μπαταρίας	183
Ενδείξεις ισχύος	184
Επαναφόρτιση μπαταριών NiMH	185
Προφυλάξεις ασφαλείας κατά την επαναφόρτιση μπαταριών NiMH	188
Χρόνος αναστολής για εξοικονόμηση ενέργειας.	189
B. Αγορά βοηθητικού εξοπλισμού για τη φωτογραφική μηχανή	191

Γ. Φροντίδα της φωτογραφικής σας μηχανής. . .	195
Βασική φροντίδα της φωτογραφικής μηχανής . . .	195
Καθαρισμός της φωτογραφικής μηχανής	196
Καθαρισμός του φακού της φωτογραφικής μηχανής	197
Καθαρισμός του σώματος της φωτογραφικής μηχανής και της οθόνης φωτογράφισης. . . .	198
Δ. Προδιαγραφές	199
Χωρητικότητα μνήμης.	206
Χωρητικότητα μνήμης M417	207
Χωρητικότητα μνήμης M517	207

1 Τα πρώτα βήματα

Συγχαρητήρια για την αγορά της ψηφιακής φωτογραφικής μηχανής HP Photosmart M417/M517 και καλώς ήρθατε στον κόσμο της ψηφιακής φωτογραφίας!

Αυτό το εγχειρίδιο περιγράφει τις λειτουργίες της μηχανής που μπορείτε να χρησιμοποιήσετε ώστε να έχετε τα καλύτερα αποτελέσματα, απολαμβάνοντας ταυτόχρονα τη χαρά της φωτογραφίας. Ορισμένες από αυτές τις λειτουργίες είναι:

- **Τεχνολογία προσαρμογής φωτισμού HP (adaptive lighting technology)**—Για να εμφανίζετε αυτόματα λεπτομέρειες που χάνονται στις σκιές. Δείτε σελίδα 63.
- **Ενσωματωμένη δυνατότητα αφαίρεσης "κόκκινων ματιών"**—Για να εντοπίζετε και να αφαιρείτε τα "κόκκινα μάτια" από τα πρόσωπα κατά τη λήψη φωτογραφιών με φλας. Δείτε σελίδα 83.
- **7 λειτουργίες αποτύπωσης**—Για να επιλέξετε μια προκαθορισμένη λειτουργία αποτύπωσης για την καλύτερη έκθεση σε απλές φωτογραφίες. Δείτε σελίδα 50.
- **HP Instant Share**—Για να επιλέγετε εύκολα φωτογραφίες στη φωτογραφική μηχανή, οι οποίες την επόμενη φορά που θα συνδέσετε τη φωτογραφική μηχανή σε έναν υπολογιστή θα αποσταλούν αυτόματα σε διάφορους προορισμούς, όπως σε διευθύνσεις ηλεκτρονικού ταχυδρομείου, σε ιστοσελίδες ή σε έναν εκτυπωτή. Έτσι οι παραλήπτες μπορούν να δουν τις φωτογραφίες σας χωρίς να επιβαρύνονται με μεγάλα συνημμένα αρχεία. Δείτε σελίδα 87.

- **Άμεση εκτύπωση**—Για να εκτυπώνετε απευθείας από τη φωτογραφική μηχανή σε οποιονδήποτε εκτυπωτή συμβατό με PictBridge χωρίς να χρειάζεται να τη συνδέσετε στον υπολογιστή σας. Δείτε σελίδα 97.
- **Ενσωματωμένη βοήθεια**—Για να βλέπετε τις οδηγίες που εμφανίζονται στην οθόνη σχετικά με τη χρήση των λειτουργιών της φωτογραφικής μηχανής όταν δεν έχετε μαζί σας το εγχειρίδιο.

Για να απολαύσετε περισσότερο τη φωτογραφική σας μηχανή, μπορείτε να αγοράσετε ένα σταθμό σύνδεσης HP Photosmart M-series. Ο σταθμός σύνδεσης φωτογραφικής μηχανής σας δίνει τη δυνατότητα να μεταφέρετε εύκολα εικόνες σε υπολογιστή, να τις στείλετε σε εκτυπωτή, να τις δείτε στην τηλεόραση και να επαναφορτίσετε τις μπαταρίες στη φωτογραφική μηχανή. Επίσης παρέχει μια βολική βάση για τη φωτογραφική σας μηχανή.



Ρύθμιση

Για να εντοπίσετε ένα από τα μέρη της φωτογραφικής σας μηχανής (όπως ένα κουμπί ή μια ενδεικτική λυχνία) ενώ ακολουθείτε τις οδηγίες αυτής της ενότητας, δείτε την ενότητα **Τα μέρη της φωτογραφικής μηχανής** στη σελίδα 22.

1. Τοποθέτηση του ιμάντα καρπού

Προσαρμόστε τον ιμάντα καρπού στη λαβή του ιμάντα καρπού στο πλαίσιο της φωτογραφικής μηχανής, όπως φαίνεται στην εικόνα.

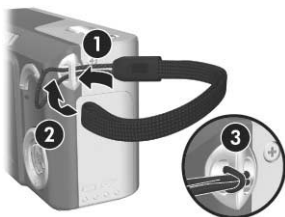

2. Τοποθέτηση των μπαταριών

1. Ανοίξτε τη θύρα μπαταρίας/κάρτας μνήμης που βρίσκεται στο πλαίσιο της φωτογραφικής μηχανής σύροντάς την προς τη βάση της μηχανής.
2. Τοποθετήστε τις μπαταρίες όπως βλέπετε στο εσωτερικό της θύρας.
3. Κλείστε τη θύρα της μπαταρίας/κάρτας μνήμης πιέζοντάς την προς τα κάτω και σύροντάς την προς την επάνω πλευρά της φωτογραφικής μηχανής, έως ότου ασφαλίσει.



Για την απόδοση των αλκαλικών μπαταριών, μπαταριών λιθίου και NiMH όταν χρησιμοποιούνται με αυτή τη φωτογραφική μηχανή, δείτε την ενότητα **Απόδοση κατά τύπο μπαταρίας** στη σελίδα 182. Για συμβουλές σχετικά με τη βελτιστοποίηση της απόδοσης των μπαταριών, δείτε το **Παράρτημα Α, Διαχείριση μπαταριών**, από τη σελίδα 177.

ΣΥΜΒΟΥΛΗ: Μπορείτε επίσης να χρησιμοποιήσετε προαιρετικό τροφοδοτικό AC της HP για την τροφοδοσία της φωτογραφικής μηχανής. Αν χρησιμοποιείτε επαναφορτιζόμενες μπαταρίες NiMH, μπορείτε να τις φορτίσετε με το προαιρετικό τροφοδοτικό AC της HP ή με τον προαιρετικό σταθμό σύνδεσης HP Photosmart M-series ενώ βρίσκονται μέσα στη φωτογραφική μηχανή αλλά και ξεχωριστά με τον προαιρετικό φορτιστή ταχείας φόρτισης HP Photosmart Quick Recharger. Για περισσότερες πληροφορίες, δείτε το **Παράρτημα Β, Αγορά βοηθητικού εξοπλισμού για τη φωτογραφική μηχανή**, από τη σελίδα 191.

3. Ενεργοποίηση της φωτογραφικής μηχανής.

Ενεργοποιήστε τη φωτογραφική μηχανή σύροντας το διακόπτη ► ON/OFF προς τα δεξιά και κατόπιν αφήνοντάς τον.

Ο φακός εκτείνεται και η φωτεινή ένδειξη ισχύος στα αριστερά του διακόπτη ► ON/OFF ανάβει σταθερά πράσινη. Επίσης εμφανίζεται το λογότυπο HP στην οθόνη φωτογράφισης καθώς ενεργοποιείται η φωτογραφική μηχανή.

4. Επιλογή γλώσσας

Την πρώτη φορά που ενεργοποιείτε τη φωτογραφική μηχανή, θα σας ζητηθεί να επιλέξετε τη γλώσσα.

1. Μετακινηθείτε στη γλώσσα που θέλετε με τα κουμπιά ▲▼ ◀▶ στο **Κουμπί ελέγχου** Ⓞ.
2. Πατήστε το κουμπί $\frac{\text{Menu}}{\text{OK}}$ για να επιλέξετε την τονισμένη γλώσσα.



ΣΥΜΒΟΥΛΗ: Εάν αργότερα θελήσετε να αλλάξετε γλώσσα, μπορείτε να το πραγματοποιήσετε με τη ρύθμιση **Language** (Γλώσσα) του μενού **Setup** (Ρύθμιση). Δείτε την ενότητα **Γλώσσα** στη σελίδα 109.

5. Ορισμός περιοχής

Εφόσον έχετε επιλέξει τη γλώσσα, θα σας ζητηθεί να επιλέξετε την ήπειρο όπου ζείτε. Οι ρυθμίσεις **Language** (Γλώσσα) και **Region** (Περιοχή) ορίζουν τις προεπιλογές για τη μορφή της ημερομηνίας και τη μορφή του σήματος εξόδου βίντεο για την προβολή των φωτογραφιών της μηχανής σε τηλεόραση (δείτε την ενότητα **Διαμόρφωση τηλεόρασης** στη σελίδα 107).

1. Μετακινηθείτε στην περιοχή που θέλετε με τα κουμπιά ▲▼ στο **Κουμπί ελέγχου** Ⓞ.
2. Πατήστε το κουμπί $\frac{\text{Menu}}{\text{OK}}$ για να επιλέξετε την τονισμένη περιοχή.



6. Ρύθμιση ημερομηνίας και ώρας

Η φωτογραφική μηχανή έχει ένα ρολόι, το οποίο καταγράφει την ημερομηνία και την ώρα που τραβήξατε την κάθε φωτογραφία. Οι πληροφορίες αυτές καταγράφονται στις ιδιότητες της εικόνας και μπορείτε να τις δείτε όταν προβάλετε την εικόνα στον υπολογιστή. Μπορείτε επίσης να επιλέξετε να αποτυπώνεται η ημερομηνία και η ώρα στην εικόνα (δείτε την ενότητα **Αποτύπωση ημερομηνίας και ώρας** στη σελίδα 66).

1. Το πρώτο στοιχείο που τονίζεται είναι η μορφή ημερομηνίας και ώρας. Εάν θέλετε να αλλάξετε τη μορφή, χρησιμοποιήστε τα κουμπιά ▲▼. Εάν η μορφή ημερομηνίας και ώρας είναι σωστή, πατήστε το κουμπί ► για να μετακινηθείτε στην ένδειξη Date (ημερομηνία).
2. Προσαρμόστε την τονισμένη επιλογή με τα κουμπιά ▲▼.
3. Πατήστε τα κουμπιά ◀▶ για να μετακινηθείτε σε άλλες επιλογές.
4. Επαναλάβετε τα βήματα 2 και 3 μέχρι να ορίσετε τη σωστή ημερομηνία και ώρα.
5. Πατήστε το κουμπί $\frac{\text{Menu}}{\text{OK}}$ μόλις εισάγετε τη σωστή ημερομηνία και ώρα. Εμφανίζεται μια οθόνη επιβεβαίωσης, η οποία σας ρωτά εάν έχετε εισάγει τη σωστή ημερομηνία και ώρα. Εάν η ημερομηνία και η ώρα είναι σωστές, πατήστε το κουμπί $\frac{\text{Menu}}{\text{OK}}$ για να επιλέξετε **Yes** (Ναι).

Εάν η ημερομηνία και η ώρα δεν είναι σωστές, πατήστε το κουμπί ▼ για να τονίσετε την επιλογή **No** (Όχι) και έπειτα πατήστε το κουμπί $\frac{\text{Menu}}{\text{OK}}$. Εμφανίζεται ξανά η οθόνη **Date & Time** (Ημερομηνία και ώρα). Επαναλάβετε τα βήματα 1 έως 6 για να ορίσετε τη σωστή ημερομηνία και ώρα.

ΣΥΜΒΟΥΛΗ: Εάν αργότερα θελήσετε να αλλάξετε τη ημερομηνία και την ώρα, μπορείτε να το πραγματοποιήσετε με τη ρύθμιση **Date & Time** (Ημερομηνία & Ώρα) στο μενού **Setup** (Ρύθμιση). Δείτε την ενότητα **Ημερομηνία και ώρα** στη σελίδα 105.





7. Τοποθέτηση και διαμόρφωση κάρτας μνήμης (προαιρετικά)

Η ψηφιακή φωτογραφική μηχανή σας διαθέτει εσωτερική μνήμη στην οποία μπορείτε να αποθηκεύετε εικόνες και βίντεο κλιπ. Μπορείτε, επίσης, να χρησιμοποιήσετε και μια κάρτα μνήμης (παρέχεται ξεχωριστά) για την αποθήκευση εικόνων και βίντεο κλιπ. Για περισσότερες πληροφορίες σχετικά με τις υποστηριζόμενες κάρτες μνήμης, δείτε την ενότητα **Αποθήκευση** στη σελίδα 203.

1. Απενεργοποιήστε τη φωτογραφική μηχανή και ανοίξτε τη θύρα μπαταρίας/κάρτας μνήμης που βρίσκεται στο πλάι της φωτογραφικής μηχανής.
2. Τοποθετήστε την κάρτα μνήμης στην μικρή υποδοχή πάνω από τις μπαταρίες, εισάγοντας πρώτα την πλευρά με την εγκοπή, όπως φαίνεται στην εικόνα. Βεβαιωθείτε ότι η κάρτα μνήμης κουμπώνει στη θέση της.
3. Κλείστε τη θύρα μπαταρίας/κάρτας μνήμης και ενεργοποιήστε τη φωτογραφική μηχανή.



Προς αποφυγή κατεστραμμένων καρτών και εικόνων, πρέπει να διαμορφώσετε τις κάρτες μνήμης πριν τις χρησιμοποιήσετε για πρώτη φορά, με τους παρακάτω τρόπους:

1. Πατήστε το κουμπί $\frac{\text{Menu}}{\text{OK}}$, έπειτα μετακινηθείτε στο **Playback Menu**  (Μενού Αναπαραγωγή) με το κουμπί .
2. Πατήστε το κουμπί  για να τονίσετε την επιλογή **Delete** (Διαγραφή) και έπειτα πατήστε το κουμπί $\frac{\text{Menu}}{\text{OK}}$ για να εμφανίσετε το υπομενού της επιλογής **Delete** (Διαγραφή).
3. Χρησιμοποιήστε το κουμπί  για να τονίσετε την επιλογή **Format Card** (Διαμόρφωση κάρτας) και έπειτα πατήστε το κουμπί $\frac{\text{Menu}}{\text{OK}}$ για να εμφανίσετε την οθόνη επιβεβαίωσης της επιλογής **Format Card** (Διαμόρφωση κάρτας).
4. Πατήστε το κουμπί  για να τονίσετε την επιλογή **Yes** (Ναι) και έπειτα πατήστε το κουμπί $\frac{\text{Menu}}{\text{OK}}$ για να διαμορφώσετε την κάρτα.

Το μήνυμα **Formatting Card...** (Διαμόρφωση κάρτας) εμφανίζεται στην οθόνη φωτογράφησης ενώ η φωτογραφική μηχανή διαμορφώνει την κάρτα μνήμης. Μόλις ολοκληρωθεί η διαμόρφωση, εμφανίζεται η οθόνη σύνοψης συνόλου εικόνων (βλ. **Οθόνη σύνοψης συνόλου εικόνων** στη σελίδα 76).

Για να αφαιρέσετε την κάρτα μνήμης από τη φωτογραφική μηχανή, απενεργοποιήστε πρώτα τη φωτογραφική μηχανή. Έπειτα ανοίξτε τη θύρα της μπαταρίας/κάρτας μνήμης, πατήστε προς τα κάτω την επάνω πλευρά της κάρτας μνήμης και αυτή θα εξέλθει από την υποδοχή.

ΣΗΜΕΙΩΣΗ: Όταν τοποθετείτε μια κάρτα μνήμης στη φωτογραφική μηχανή, όλες οι νέες εικόνες και τα βίντεο κλιπ θα αποθηκευθούν στην κάρτα. Για να χρησιμοποιήσετε την εσωτερική μνήμη και να δείτε τις εικόνες που αποθηκεύτηκαν σε αυτήν, αφαιρέστε την κάρτα μνήμης. Μπορείτε επίσης να μεταφέρετε εικόνες από την εσωτερική μνήμη στην κάρτα μνήμης (δείτε την ενότητα **Μεταφορά εικόνων σε κάρτα μνήμης** στη σελίδα 110).

8. Εγκατάσταση λογισμικού

Το λογισμικό HP Image Zone σας δίνει τη δυνατότητα να μεταφέρετε εικόνες από τη φωτογραφική μηχανή και έπειτα να τις προβάλετε, να τις επεξεργαστείτε, να τις εκτυπώσετε και να τις στείλετε με ηλεκτρονικό ταχυδρομείο (e-mail). Επίσης, σας δίνει τη δυνατότητα να ρυθμίζετε το μενού **HP Instant Share** στη φωτογραφική μηχανή.

ΣΗΜΕΙΩΣΗ: Εάν δεν εγκαταστήσετε το λογισμικό HP Image Zone, θα μπορείτε να χρησιμοποιήσετε τη φωτογραφική μηχανή, ωστόσο αυτό θα επηρεάσει ορισμένες λειτουργίες. Για λεπτομέρειες, δείτε την ενότητα **Χρήση της φωτογραφικής μηχανής χωρίς την εγκατάσταση του λογισμικού HP Image Zone** στη σελίδα 116.

ΣΗΜΕΙΩΣΗ: Εάν έχετε πρόβλημα στην εγκατάσταση ή στη χρήση του λογισμικού HP Image Zone, ανατρέξτε στην τοποθεσία web της Υποστήριξης Πελατών HP: **www.hp.com/support** για περισσότερες πληροφορίες.

Για να εγκαταστήσετε επιτυχώς το λογισμικό HP Image Zone, ο υπολογιστής σας πρέπει να έχει τουλάχιστον 64MB RAM, Windows 2000, XP, 98, 98 SE, ή Me και Internet Explorer 5.5 Service Pack 2 ή μεταγενέστερο. Συνιστάται το Internet Explorer 6. Εάν ο υπολογιστής σας πληροί τις παραπάνω προδιαγραφές, η διαδικασία εγκατάστασης εγκαθιστά αυτόματα είτε την πλήρη έκδοση του λογισμικού HP Image Zone είτε την έκδοση HP Image Zone Express. Από το HP Image Zone Express λείπουν ορισμένες λειτουργίες που περιέχονται μόνο στην πλήρη έκδοση του λογισμικού. Για λεπτομέρειες, δείτε την ενότητα **Λογισμικό HP Image Zone** στη σελίδα 113.

1. Κλείστε όλα τα προγράμματα και απενεργοποιήστε προσωρινά το λογισμικό προστασίας από ιούς που λειτουργεί στον υπολογιστή σας.
2. Τοποθετήστε το CD του λογισμικού HP Image Zone στη μονάδα CD του υπολογιστή σας και ακολουθήστε τις οδηγίες στην οθόνη. Εάν δεν εμφανιστεί η οθόνη εγκατάστασης, κάντε κλικ στο κουμπί **Start** ('Εναρξη), κάντε κλικ στην επιλογή **Run** (Εκτέλεση), πληκτρολογήστε **D:\Setup.exe**, όπου **D** είναι το γράμμα της μονάδας CD και στη συνέχεια κάντε κλικ στο κουμπί **OK**.
3. Μόλις ολοκληρωθεί η εγκατάσταση του λογισμικού HP Image Zone, ενεργοποιήστε ξανά το λογισμικό προστασίας από ιούς που απενεργοποιήσατε στο βήμα 1.

Macintosh

Η πλήρης έκδοση του λογισμικού HP Image Zone είναι πάντα προεγκατεστημένη σε υπολογιστές Macintosh.

1. Κλείστε όλα τα προγράμματα και απενεργοποιήστε προσωρινά το λογισμικό προστασίας από ιούς που λειτουργεί στον υπολογιστή σας.
2. Τοποθετήστε το CD με το λογισμικό HP Image Zone στη μονάδα CD του υπολογιστή.
3. Κάντε διπλό κλικ στο εικονίδιο CD στην επιφάνεια εργασίας του υπολογιστή.
4. Κάντε διπλό κλικ στο εικονίδιο του προγράμματος εγκατάστασης και ακολουθήστε τις οδηγίες στην οθόνη για την εγκατάσταση του λογισμικού.
5. Μόλις ολοκληρωθεί η εγκατάσταση του λογισμικού HP Image Zone, ενεργοποιήστε ξανά το λογισμικό προστασίας από ιούς που απενεργοποιήσατε στο βήμα 1.

Εγχειρίδιο χρήσης στο CD

Στο CD του λογισμικού HP Image Zone θα βρείτε αντίτυπα του εγχειριδίου χρήσης σε διάφορες γλώσσες. Για να δείτε το εγχειρίδιο χρήσης:

1. Τοποθετήστε το CD με το λογισμικό HP Image Zone στη μονάδα CD του υπολογιστή.
2. **Στα Windows:** Κάντε κλικ στο **View User's Manual** (Προβολή εγχειριδίου χρήσης) στη βασική σελίδα της οθόνης εγκατάστασης του CD.

Σε Macintosh: Ανατρέξτε στο αρχείο **readme** στο φάκελο **docs** του CD με το λογισμικό HP Image Zone για να βρείτε το Εγχειρίδιο χρήσης στη γλώσσα σας.

Τα μέρη της φωτογραφικής μηχανής

Ανατρέξτε στις σελίδες σε παρένθεση μετά τα ονόματα των μερών της φωτογραφικής μηχανής στους παρακάτω πίνακες για περισσότερες πληροφορίες σχετικά με αυτά.

Άνω πλευρά της φωτογραφικής μηχανής





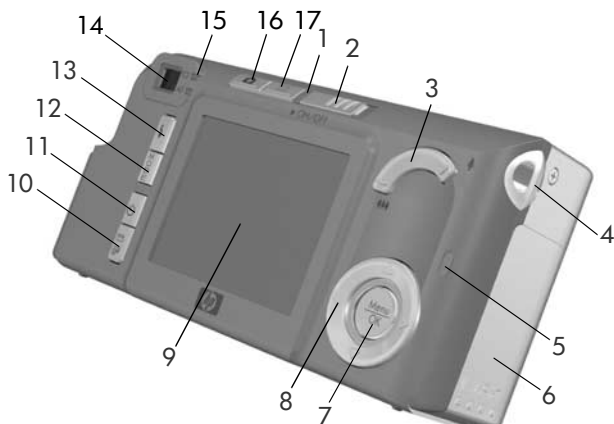

#	Όνομα	Περιγραφή
1	Κουμπι Διάφραγμα (σελίδες 35, 38)	<ul style="list-style-type: none">Εστιάζει και πραγματοποιεί λήψη μιας φωτογραφίας.Πραγματοποιεί εγγραφή ηχητικών κλιπ.
2	 Κουμπι Βίντεο (σελίδα 38)	Ξεκινά και διακόπτει την εγγραφή βίντεο κλιπ.



Πίσω και δεξιά πλευρά της φωτογραφικής μηχανής





#	Όνομα	Περιγραφή
1	Φωτεινή ένδειξη ισχύος	<ul style="list-style-type: none">• Ανάβει σταθερά—Η φωτογραφική μηχανή είναι ενεργοποιημένη.• Αναβοσβήνει γρήγορα—Η φωτογραφική μηχανή σβήνει λόγω ανεπαρκούς φορτίου μπαταρίας για την τροφοδοσία της.• Αναβοσβήνει αργά—Η φωτογραφική μηχανή φορτίζει τις μπαταρίες με το προαιρετικό τροφοδοτικό AC της HP.• Σβηστή—Η φωτογραφική μηχανή είναι απενεργοποιημένη.

#	Όνομα	Περιγραφή
2	Διακόπτης ▶ ON/OFF (σελίδα 14)	Ενεργοποιεί και απενεργοποιεί τη φωτογραφική μηχανή.
3	Διακόπτης Ζουμ (σελίδα 45)	<ul style="list-style-type: none"> •  Μείωση Ζουμ—Κατά την αποτύπωση φωτογραφιών, μειώνει το ζουμ, φέρνοντας το φακό σε ευρυγώνια θέση. •  Μικρογραφίες—Στη λειτουργία Playback (Αναπαραγωγή), σας δίνει τη δυνατότητα να προβάλετε φωτογραφίες και το πρώτο καρέ ενός βίντεο κλιπ, ταξινομημένα σε εννέα μικρογραφίες ανά οθόνη. •  Αύξηση Ζουμ—Κατά την αποτύπωση φωτογραφιών, αυξάνει το ζουμ, φέρνοντας το φακό σε θέση τηλεφακού. •  Μεγέθυνση—Σε λειτουργία Playback (Αναπαραγωγή), επιτρέπει τη μεγέθυνση της φωτογραφίας.
4	Θέση στήριξης ιμάντα καρπού (σελίδα 13)	Σας δίνει τη δυνατότητα να στερεώσετε έναν ιμάντα καρπού στη φωτογραφική μηχανή.
5	Ενδεικτική λυχνία μνήμης	<ul style="list-style-type: none"> • Αναβοσβήνει γρήγορα—Η φωτογραφική μηχανή πραγματοποιεί εγγραφή στην εσωτερική μνήμη ή σε μια εγκατεστημένη προαιρετική κάρτα μνήμης. • Σβηστή—Η φωτογραφική μηχανή δεν κάνει εγγραφή στη μνήμη.
6	Θύρα μπαταρίας/ κάρτας μνήμης (σελίδα 13)	Επιτρέπει πρόσβαση για εισαγωγή και αφαίρεση των μπαταριών και της προαιρετικής κάρτας μνήμης.

#	Όνομα	Περιγραφή
7	 Κουμπι (σελίδες 58, 79)	Σας επιτρέπει να εμφανίσετε τα μενού Capture (Αποτύπωση) και Playback (Αναπαραγωγή), να ενεργοποιήσετε επιλογές μενού και να επιβεβαιώσετε συγκεκριμένες ενέργειες στην οθόνη φωτογράφισης.
8	 Κουμπι ελέγχου με τα κουμπιά ▲▼ και ◀▶	Σας δίνει τη δυνατότητα να πραγματοποιείτε κύλιση μεταξύ των μενού και των εικόνων στην οθόνη φωτογράφισης.
9	Οθόνη φωτογράφισης (σελίδα 39)	Σας δίνει τη δυνατότητα να καδράρετε εικόνες και βίντεο κλιπ με τη χρήση της Απευθείας προβολής και να τις δείτε μετά στη λειτουργία Playback (Αναπαραγωγή) καθώς και να προβάλετε όλα τα μενού.
10	 /  Κουμπι HP Instant Share/ Print (σελίδα 87)	Ενεργοποιεί και απενεργοποιεί το HP Instant Share Menu (Μενού HP Instant Share) στην οθόνη φωτογράφισης.
11	 Κουμπι Χρονομέτρηση/ Συνεχής λήψη (σελίδες 53, 56)	Σας δίνει τη δυνατότητα να επιλέξετε μεταξύ των ρυθμίσεων Normal (Κανονική), Self-Timer (Αυτοχρονομέτρηση), Self-Timer - 2 Shots (Αυτοχρονομέτρηση - 2 φωτογραφίες) και Burst (Συνεχής λήψη).
12	Κουμπι MODE (ΛΕΙΤΟΥΡΓΙΑ) (σελίδα 50)	Σας δίνει τη δυνατότητα να επιλέξετε μεταξύ των διαφορετικών λειτουργιών αποτύπωσης για την αποτύπωση φωτογραφιών.
13	 Κουμπι Φλας (σελίδα 47)	Σας δίνει τη δυνατότητα να επιλέξετε μεταξύ των διαφορετικών ρυθμίσεων φλας.
14	Σκόπευτρο (σελίδα 35)	Σας δίνει τη δυνατότητα να καδράρετε το θέμα των φωτογραφιών ή των βίντεο κλιπ σας.



#	Όνομα	Περιγραφή
15	Λυχνίες σκοπεύτρου	<ul style="list-style-type: none">  Ανάβει σταθερά κόκκινη— Πραγματοποιείται εγγραφή βίντεο. AF σταθερά πράσινη— Αφού πατήσετε μέχρι το μέσο της διαδρομής του το κουμπί Διάφραγμα, αυτή η ενδεικτική λυχνία παραμένει σταθερά αναμμένη όταν η φωτογραφική μηχανή είναι έτοιμη να τραβήξει μια φωτογραφία (η αυτόματη έκθεση και η αυτόματη εστίαση είναι κλειδωμένες και το φλας έτοιμο). 'Η όταν πατήσετε μέχρι το τέλος της διαδρομής του το κουμπί Διάφραγμα για να τραβήξετε μια φωτογραφία, αυτή η ενδεικτική λυχνία παραμένει σταθερά αναμμένη υποδεικνύοντας ότι η αυτόματη έκθεση και η αυτόματη εστίαση ήταν επιτυχείς. AF αναβοσβήνει πράσινη— Όταν πατήσατε το κουμπί Διάφραγμα μέχρι το μέσο ή το τέλος της διαδρομής του, είτε παρουσιάστηκε σφάλμα εστίασης είτε το φλας εξακολουθεί να φορτίζει είτε η φωτογραφική μηχανή επεξεργάζεται μια εικόνα (δείτε την παρακάτω ΣΗΜΕΙΩΣΗ). Και η  και η AF αναβοσβήνουν— Παρουσιάστηκε σφάλμα το οποίο εμποδίζει τη μηχανή να τραβήξει τη φωτογραφία.

#	Όνομα	Περιγραφή
16	 Κουμπι Απευθείας προβολή (σελίδα 39)	<ul style="list-style-type: none"> • Ενεργοποιεί και απενεργοποιεί την Απευθείας προβολή στην οθόνη φωτογράφισης. • Εάν η οθόνη φωτογράφισης είναι απενεργοποιημένη αλλά η φωτογραφική μηχανή είναι ενεργοποιημένη, σας δίνει τη δυνατότητα να ενεργοποιήσετε την οθόνη φωτογράφισης. • Εάν κάποιο μενού είναι ανοιχτό στην οθόνη φωτογράφισης, σας δίνει τη δυνατότητα να κλείσετε αυτό το μενού.
17	 Κουμπι Αναπαραγωγή (σελίδα 73)	<ul style="list-style-type: none"> • Ενεργοποιεί και απενεργοποιεί τη λειτουργία Playback (Αναπαραγωγή) στην οθόνη φωτογράφισης. • Επιτρέπει την πρόσβαση στην ενσωματωμένη λειτουργία επίδειξης (βλ. σελίδα 34).

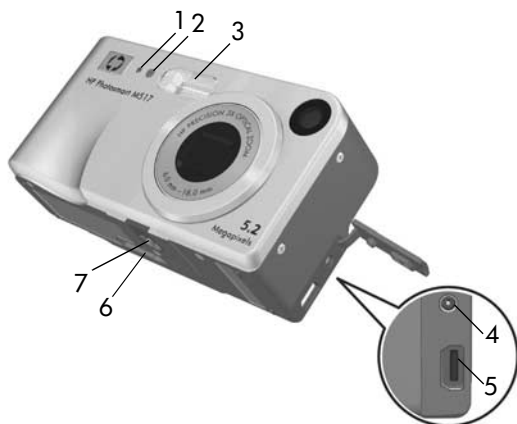
Μπροστινή, αριστερή και κάτω πλευρά της φωτογραφικής μηχανής



#	Όνομα	Περιγραφή
1	Μικρόφωνο (σελίδα 36)	Πραγματοποιεί εγγραφή ηχητικών κλιπ που μπορείτε να επισυνάψετε σε φωτογραφίες καθώς και το ηχητικό μέρος των βίντεο κλιπ.
2	Φωτεινή ένδειξη Αυτοχρονόμε- τρηση-/Βίντεο (σελίδα 53)	Αναβοσβήνει πριν τη λήψη φωτογραφίας ή την εγγραφή βίντεο όταν στη μηχανή έχει ενεργοποιηθεί η επιλογή Αυτο- χρονομέτρηση ή Αυτοχρονόμετρηση - 2 φωτογραφίες . Ανάβει επίσης σταθερά κατά την εγγραφή βίντεο.
3	Φλας (σελίδα 47)	Παρέχει πρόσθετο φωτισμό για τη βελτίωση της λήψης της φωτογραφίας.

#	Όνομα	Περιγραφή
4	 Σύνδεση τροφοδοτικού	Σας επιτρέπει να συνδέσετε ένα προαιρετικό τροφοδοτικό AC της HP στη φωτογραφική μηχανή για να λειτουργήσει η μηχανή χωρίς μπαταρίες ή για να φορτίσετε τις επαναφορτιζόμενες μπαταρίες NiMH χωρίς να τις βγάλετε από τη μηχανή.
5	 Υποδοχή USB (σελίδες 95, 97)	Σας δίνει τη δυνατότητα να συνδέσετε ένα USB καλώδιο από τη φωτογραφική μηχανή σε υπολογιστή με υποδοχή USB ή σε εκτυπωτή συμβατό με PictBridge.
6	Υποδοχή για σταθμό σύνδεσης φωτογραφικής μηχανής (σελίδα 191)	Σας δίνει τη δυνατότητα να συνδέσετε τη φωτογραφική μηχανή στον προαιρετικό σταθμό σύνδεσης HP Photosmart M-series.
7	Υποδοχή τρίποδου	Σας δίνει τη δυνατότητα να τοποθετήσετε τη φωτογραφική μηχανή σε τρίποδο.

Λειτουργίες φωτογραφικής μηχανής

Η φωτογραφική μηχανή έχει δύο βασικές λειτουργίες, οι οποίες σας δίνουν τη δυνατότητα να εκτελέσετε ορισμένες εργασίες. Καθεμία από αυτές διαθέτει ένα σχετικό μενού που μπορείτε να χρησιμοποιήσετε για να προσαρμόσετε τις ρυθμίσεις της φωτογραφικής μηχανής ή για να εκτελέσετε εργασίες σε αυτήν τη λειτουργία. Δείτε την επόμενη ενότητα, **Μενού φωτογραφικής μηχανής**.

- **Αποτύπωση**—Σας δίνει τη δυνατότητα να τραβήξετε φωτογραφίες και να πραγματοποιήσετε εγγραφή βίντεο κλιπ. Για πληροφορίες σχετικά με τη χρήση της λειτουργίας **Αποτύπωση**, δείτε το **Κεφάλαιο 2, Λήψη φωτογραφιών και εγγραφή βίντεο κλιπ**, από τη σελίδα 35.
- **Αναπαραγωγή**—Σας δίνει τη δυνατότητα να προβάλετε τις φωτογραφίες και τα βίντεο κλιπ που αποτυπώνετε. Για πληροφορίες σχετικά με τη χρήση της λειτουργίας **Αναπαραγωγή**, δείτε το **Κεφάλαιο 3, Επισκόπηση εικόνων και βίντεο κλιπ**, από τη σελίδα 73.

Μενού φωτογραφικής μηχανής

Η φωτογραφική μηχανή σας διαθέτει πέντε μενού τα οποία, όταν αποκτάτε πρόσβαση σε αυτά, εμφανίζονται στην οθόνη φωτογράφισης, στο πίσω μέρος της φωτογραφικής μηχανής.

Για πρόσβαση στα μενού, πατήστε το κουμπί $\frac{\text{Menu}}{\text{OK}}$, έπειτα χρησιμοποιήστε τα κουμπιά ◀▶ για να μετακινηθείτε στο μενού που θέλετε. Για να διαλέξετε μια επιλογή μενού, χρησιμοποιήστε τα κουμπιά ▲▼ για να την τονίσετε, έπειτα πατήστε το κουμπί $\frac{\text{Menu}}{\text{OK}}$ για να εμφανίσετε το υπομενού της και να τροποποιήσετε τις ρυθμίσεις.

ΣΥΜΒΟΥΛΗ: Στα μενού **Capture** (Αποτύπωση) και **Setup** (Ρύθμιση), μπορείτε να τροποποιήσετε ρυθμίσεις τονίζοντας την επιλογή του μενού και χρησιμοποιώντας τα κουμπιά ◀▶ για να αλλάξετε τη ρύθμιση.

Για έξοδο από ένα μενού, μπορείτε να ακολουθήσετε έναν από τους παρακάτω τρόπους:

- Πατήστε το κουμπί **Απευθείας Προβολή**  ή **Αναπαραγωγή** .

- Χρησιμοποιήστε τα κουμπιά ▲▼ για να μετακινηθείτε στις καρτέλες μενού στο πάνω μέρος της οθόνης. Έπειτα, μπορείτε να επιλέξετε ένα άλλο μενού χρησιμοποιώντας τα κουμπιά ◀▶, ή μπορείτε να πατήσετε το κουμπί $\frac{\text{Menu}}{\text{OK}}$ για να βγείτε από τα μενού και να επιστρέψετε στις λειτουργίες **Live View** (Απευθείας Προβολή) ή **Playback** (Αναπαραγωγή).
- Χρησιμοποιήστε τα κουμπιά ▲▼ για να μετακινηθείτε στην επιλογή μενού ↶ **EXIT** (ΕΞΟΔΟΣ) και πατήστε το κουμπί $\frac{\text{Menu}}{\text{OK}}$.

Το **Capture Menu**  (Μενού "Αποτύπωση") σας δίνει τη δυνατότητα να ορίσετε διάφορες ρυθμίσεις για τη λήψη μιας φωτογραφίας, όπως ποιότητα εικόνας, ειδικός φωτισμός και έκθεση, ταχύτητα ISO, ρυθμίσεις χρώματος, αποτύπωση ημερομηνίας και ώρας στις φωτογραφίες. Για πληροφορίες σχετικά με τη χρήση αυτού του μενού, δείτε την ενότητα **Χρήση του μενού "Αποτύπωση"** στη σελίδα 58.





Το **Playback Menu**  (Μενού "Αναπαραγωγή") σας δίνει τη δυνατότητα να αφαιρέσετε τα "κόκκινα μάτια" από τις φωτογραφίες που τραβήχτηκαν με φλας, να περιστρέψετε εικόνες, να προσθέσετε ήχο και να διαγράψετε εικόνες από την εσωτερική μνήμη ή την προαιρετική κάρτα μνήμης. Για πληροφορίες σχετικά με τη χρήση αυτού του μενού, δείτε την ενότητα **Χρήση του Μενού "Αναπαραγωγή"** στη σελίδα 79.



Το **HP Instant Share Menu**  (Μενού HP Instant Share) σας δίνει τη δυνατότητα να επιλέξετε εικόνες που θα αποσταλούν σε εκτυπωτές, διευθύνσεις ηλεκτρονικού ταχυδρομείου και άλλες ηλεκτρονικές υπηρεσίες. Για πληροφορίες σχετικά με τη χρήση αυτού του μενού, δείτε την ενότητα **Χρήση του HP Instant Share Menu** στη σελίδα 88.



ΣΗΜΕΙΩΣΗ: Αν θέλετε να χρησιμοποιήσετε το **HP Instant Share Menu**  (Μενού HP Instant Share) για να στείλετε εικόνες σε άλλους προορισμούς εκτός από εκτυπωτές (όπως διευθύνσεις ηλεκτρονικού ταχυδρομείου ή άλλες ηλεκτρονικές υπηρεσίες), πρέπει πρώτα να ρυθμίσετε το μενού. Δείτε **Ρύθμιση ηλεκτρονικών προορισμών στη φωτογραφική μηχανή** στη σελίδα 90.



Το **Setup Menu**  (Μενού "Ρύθμιση") σας δίνει τη δυνατότητα να τροποποιήσετε ρυθμίσεις διαμόρφωσης όπως, μεταξύ άλλων, τη φωτεινότητα της οθόνης, την ημερομηνία και την ώρα, τη γλώσσα και τη διαμόρφωση TV. Σας επιτρέπει επίσης να μεταφέρετε εικόνες από την εσωτερική μνήμη σε μια προαιρετική κάρτα μνήμης. Για πληροφορίες σχετικά με τη χρήση αυτού του μενού, δείτε το **Κεφάλαιο 6, Χρήση του Μενού "Ρύθμιση"**, από τη σελίδα 101.



Το **Help Menu**  (Μενού "Βοήθεια") παρέχει χρήσιμες πληροφορίες και συμβουλές σε θέματα όπως η διάρκεια ζωής των μπαταριών, τα κουμπιά της φωτογραφικής μηχανής, η εγγραφή ήχου, η επισκόπηση εικόνων και άλλα χρήσιμα θέματα. Χρησιμοποιήστε αυτό το μενού όταν δεν έχετε μαζί σας το εγχειρίδιο χρήσης.



Οθόνη κατάστασης φωτογραφικής μηχανής

Μια οθόνη κατάστασης εμφανίζεται για λίγα δευτερόλεπτα στην οθόνη φωτογράφισης κάθε φορά που πατάτε τα κουμπιά **Φλας** , **MODE** ή **Χρονομέτρηση/Συνεχής λήψη**  είτε όταν βρίσκεστε στη λειτουργία **Playback**  (Αναπαραγωγή) είτε όταν εμφανίζεται ένα μενού.



Στο πάνω μέρος της οθόνης φαίνεται το όνομα της τρέχουσας ρύθμισης που έχετε επιλέξει. Κάτω από αυτήν, εμφανίζονται τα εικονίδια της τρέχουσας λειτουργίας φλας, αποτύπωσης καθώς και οι ρυθμίσεις χρονομέτρησης/συνεχούς λήψης, με τονισμένο το εικονίδιο του κουμπιού που μόλις πατήθηκε. Το κάτω μέρος της οθόνης δείχνει εάν υπάρχει εγκατεστημένη κάρτα μνήμης (υποδεικνύεται με το εικονίδιο ) , την ένδειξη χαμηλής μπαταρίας (δείτε **Ένδειξεις ισχύος** στη σελίδα 184), τον αριθμό των φωτογραφιών που απομένουν και τη ρύθμιση για την **Ποιότητα εικόνας** (στο παράδειγμα υποδεικνύεται με την ένδειξη **5MP**).

ΣΗΜΕΙΩΣΗ: Η οθόνη κατάστασης δεν εμφανίζεται όταν είναι ενεργοποιημένη η **Απευθείας Προβολή**, εκτός εάν εμφανίζεται παράλληλα και το **Capture Menu** (Μενού "Αποτύπωση"). Αντιθέτως, τα εικονίδια για το νέο φλας, τη λειτουργία αποτύπωσης και τη ρύθμιση χρονομέτρησης/συνεχούς λήψης εμφανίζονται στην οθόνη **Απευθείας προβολής**.

Επαναφορά προηγούμενων ρυθμίσεων

Οι ρυθμίσεις που κάνετε για το φλας, τη λειτουργία αποτύπωσης και τη χρονομέτρηση/συνεχή λήψη, όπως επίσης και σε κάποιες από τις ρυθμίσεις του **Capture Menu** (Μενού "Αποτύπωση"), επανέρχονται στις προεπιλεγμένες τιμές τους μετά την απενεργοποίηση της φωτογραφικής μηχανής. Παρόλα αυτά, μπορείτε να επαναφέρετε τις ρυθμίσεις που ορίσατε την τελευταία φορά που ήταν ενεργοποιημένη η φωτογραφική μηχανή κρατώντας πατημένο το κουμπί ^{Menu} _{OK} ενώ ενεργοποιείτε τη φωτογραφική μηχανή. Τα εικονίδια για τις ανακτημένες ρυθμίσεις εμφανίζονται στην οθόνη **Απευθείας προβολής**.

Προβολή της ενσωματωμένης λειτουργίας επίδειξης

Αυτή η φωτογραφική μηχανή διαθέτει δυνατότητα παρουσίασης των κυριότερων λειτουργιών της. Μπορείτε να ξεκινήσετε την παρουσίαση κρατώντας πατημένο το κουμπί **Αναπαραγωγή**  για τρία περίπου δευτερόλεπτα. Η οθόνη φωτογράφισης θα μαυρίσει για λίγο πριν την έναρξη της παρουσίασης. Για να πραγματοποιήσετε έξοδο από την παρουσίαση οποιαδήποτε στιγμή, πατήστε το κουμπί ^{Menu} _{OK}.

2 Λήψη φωτογραφιών και εγγραφή βίντεο κλιπ

Λήψη σταθερών φωτογραφιών

Μπορείτε να τραβήξετε φωτογραφία σχεδόν κάθε φορά που η φωτογραφική μηχανή είναι ενεργοποιημένη, ανεξάρτητα από αυτό που εμφανίζεται στην οθόνη φωτογράφισης. Για παράδειγμα, αν εμφανίζεται ένα μενού όταν πατάτε το κουμπι **Διάφραγμα**, το μενού θα ακυρωθεί και η φωτογραφική μηχανή θα τραβήξει τη φωτογραφία. Για να βγάλετε μια φωτογραφία:

1. Καδράρετε το θέμα της φωτογραφίας σας στο σκόπευτρο.

2. Κρατήστε τη μηχανή σταθερή και πατήστε μέχρι τη μέση το κουμπι **Διάφραγμα** στο πάνω μέρος της φωτογραφικής μηχανής.

Η φωτογραφική μηχανή μετρά και κλειδώνει την εστίαση και την έκθεση. Οι αγκύλες εστίασης στην οθόνη φωτογράφισης γίνονται σταθερά πράσινες όταν κλειδώνεται η εστίαση (για λεπτομέρειες, δείτε την ενότητα **Βέλτιστη Εστίαση** στη σελίδα 41).

3. Πατήστε μέχρι τέρμα το κουμπι **Διάφραγμα** για να βγάλετε τη φωτογραφία. Εφόσον γίνει λήψη της φωτογραφίας, ακούγεται ένας χαρακτηριστικός ήχος από τη φωτογραφική μηχανή.



ΣΥΜΒΟΥΛΗ: Όταν πατάτε το κουμπί **Διάφραγμα**, κρατάτε τη φωτογραφική μηχανή και με τα δυο σας χέρια για να αποφύγετε το κούνημα της φωτογραφικής μηχανής.

Μετά τη λήψη της φωτογραφίας, η εικόνα εμφανίζεται για αρκετά δευτερόλεπτα στην οθόνη φωτογράφισης. Αυτό ονομάζεται **'Αμεση επισκόπηση**. Μπορείτε να διαγράψετε τη φωτογραφία όταν βρίσκεστε στην **'Αμεση επισκόπηση** πατώντας το κουμπί ◀ και επιλέγοντας **This Image Delete** (Αυτήν την εικόνα) στο υπομενού της λειτουργίας **Delete** (Διαγραφή).

Μπορείτε να χρησιμοποιήσετε το μενού **Playback** (Αναπαραγωγή) για να πραγματοποιήσετε επισκόπηση των φωτογραφιών που τραβήξατε. Δείτε την ενότητα **Χρήση αναπαραγωγής** στη σελίδα 73.

Εγγραφή ήχου σε σταθερές φωτογραφίες

Υπάρχουν δύο τρόποι εγγραφής ηχητικού κλιπ σε σταθερή φωτογραφία:

- Εγγραφή του ήχου την ώρα που φωτογραφίζετε, όπως περιγράφεται σε αυτήν την ενότητα. Δεν θα μπορείτε να χρησιμοποιήσετε αυτήν τη μέθοδο όταν χρησιμοποιείτε τις ρυθμίσεις **Self-Timer** (Αυτοχρονομέτρηση) ή **Burst** (Συνεχής λήψη).
- Προσθήκη ήχου στη φωτογραφία αργότερα ή αντικατάσταση του κλιπ ήχου που καταγράφηκε κατά τη φωτογράφιση. Για λεπτομέρειες σχετικά με αυτήν τη λειτουργία, δείτε την ενότητα **Εγγραφή ήχου** στη σελίδα 84.

Για να πραγματοποιήσετε εγγραφή ήχου ενώ τραβάτε μια φωτογραφία:

1. Εφόσον έχετε πατήσει το κουμπί **Διάφραγμα** για να τραβήξετε τη φωτογραφία, κρατήστε το πατημένο για να πραγματοποιήσετε εγγραφή ήχου. Στη διάρκεια της εγγραφής, στην οθόνη φωτογράφισης εμφανίζεται ένα εικονίδιο μικροφώνου  και ένας μετρητής ήχου.
2. Η εγγραφή του ήχου σταματά όταν αφήνετε το κουμπί **Διάφραγμα**. Στην αντίθετη περίπτωση, η εγγραφή ήχου θα συνεχιστεί μέχρι να γεμίσει η μνήμη της φωτογραφικής μηχανής. Η φωτογραφική μηχανή θα απορρίψει οποιοδήποτε κλιπ ήχου διαρκεί λιγότερο από 2 δευτερόλεπτα.

Για να διαγράψετε ή για να ξεκινήσετε την εγγραφή ενός νέου κλιπ ήχου, χρησιμοποιήστε την επιλογή **Record Audio** (Εγγραφή ήχου) στο μενού **Playback** (Αναπαραγωγή). Δείτε την ενότητα **Εγγραφή ήχου** στη σελίδα 84.

Για να ακούσετε τα κλιπ ήχου που έχετε επισυνάψει στις φωτογραφίες σας, μπορείτε να τις μεταφέρετε στον υπολογιστή σας και να χρησιμοποιήσετε το λογισμικό HP Image Zone. Εάν έχετε έναν προαιρετικό σταθμό σύνδεσης φωτογραφικής μηχανής HP Photosmart M-series, μπορείτε επίσης να κάνετε επισκόπηση των ηχητικών κλιπ, συνδέοντας τη μηχανή με τηλεόραση μέσω του σταθμού σύνδεσης. Για οδηγίες, δείτε το εγχειρίδιο χρήσης του σταθμού σύνδεσης.



Εγγραφή βίντεο κλιπ

ΣΗΜΕΙΩΣΗ: Το ψηφιακό ζουμ δεν είναι διαθέσιμο κατά την εγγραφή βίντεο κλιπ.

1. Καδράρετε το θέμα του βίντεο στο σκόπευτρο.

2. Για να ξεκινήσετε την εγγραφή βίντεο, πατήστε και αφήστε το κουμπί **Βίντεο** , το οποίο βρίσκεται στο επάνω μέρος της φωτογραφικής μηχανής. Αν είναι ενεργοποιημένη η λειτουργία **Live View** (Απευθείας προβολή),



εμφανίζεται ένα εικονίδιο βίντεο , η ένδειξη **REC**, ένας μετρητής βίντεο και ένα μήνυμα που εξηγεί πώς να σταματήσετε το βίντεο που εμφανίζεται στην οθόνη φωτογράφισης. Η λυχνία  σκόπευτρου στην πίσω πλευρά της φωτογραφικής μηχανής και η φωτεινή ένδειξη Αυτοχρονομέτρηση/Βίντεο στην μπροστινή πλευρά της φωτογραφικής μηχανής γίνονται σταθερά κόκκινες.



3. Για να σταματήσετε την εγγραφή βίντεο, πατήστε και αφήστε ξανά το κουμπί **Βίντεο** . Στην αντίθετη περίπτωση, η εγγραφή βίντεο θα συνεχίσει μέχρι να γεμίσει η μνήμη της φωτογραφικής μηχανής.

Αφού σταματήσει η εγγραφή, το τελευταίο καρέ του βίντεο κλιπ εμφανίζεται στην οθόνη φωτογράφισης για μερικά δευτερόλεπτα. Αυτό ονομάζεται **Άμεση επισκόπηση**.

Μπορείτε να διαγράψετε το βίντεο κλιπ κατά την **Άμεση επισκόπηση** πατώντας το κουμπί  και επιλέγοντας **This Image** (Αυτή την εικόνα) στο υπομενού της λειτουργίας **Delete** (Διαγραφή).

ΣΥΜΒΟΥΛΗ: Ένα βίντεο κλιπ περιέχει ήχο. Για να ακούσετε το ηχητικό μέρος των βίντεο κλιπ, μπορείτε να τα μεταφέρετε στον υπολογιστή σας και να χρησιμοποιήσετε το λογισμικό HP Image Zone. Εάν έχετε έναν προαιρετικό σταθμό σύνδεσης φωτογραφικής μηχανής HP Photosmart M-series, μπορείτε επίσης να κάνετε επισκόπηση του ηχητικού μέρους των βίντεο κλιπ, συνδέοντας τη μηχανή με τηλεόραση μέσω του σταθμού σύνδεσης. Για οδηγίες, δείτε το εγχειρίδιο χρήσης του σταθμού σύνδεσης.

Χρήση της απευθείας προβολής

Η οθόνη φωτογράφησης σας δίνει τη δυνατότητα να καδράρετε φωτογραφίες και βίντεο κλιπ χρησιμοποιώντας την **Απευθείας προβολή**. Για να ενεργοποιήσετε την **Απευθείας προβολή** από τα μενού ή όταν η οθόνη φωτογράφησης είναι απενεργοποιημένη, πατήστε το κουμπί **Απευθείας προβολή** . Για να απενεργοποιήσετε την **Απευθείας προβολή**, πατήστε ξανά το κουμπί **Απευθείας προβολή** .

ΣΥΜΒΟΥΛΗ: Με τη χρήση της **Απευθείας προβολής**, η μπαταρία εξαντλείται πιο γρήγορα. Για να διατηρήσετε την ισχύ της μπαταρίας, χρησιμοποιήστε το σκόπευτρο.

Ο παρακάτω πίνακας περιγράφει τις πληροφορίες που εμφανίζονται στην οθόνη **Απευθείας προβολής** της οθόνης φωτογράφησης, όταν οι ρυθμίσεις της φωτογραφικής μηχανής είναι στις προεπιλεγμένες τιμές τους και δεν υπάρχει εγκατεστημένη προαιρετική κάρτα μνήμης στη μηχανή. Αν αλλάξετε άλλες ρυθμίσεις της φωτογραφικής μηχανής, τα εικονίδια για αυτές τις ρυθμίσεις θα εμφανίζονται επίσης στην οθόνη **Απευθείας προβολής**.

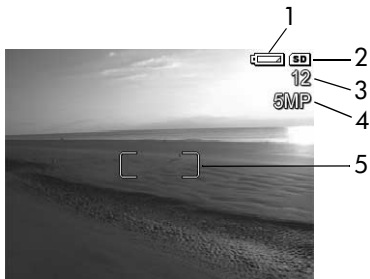

Εικονίδιο Περιγραφή

- | | | |
|---|------------|--|
| 1 | | 'Ενδειξη ισχύος, όπως αυτή η ένδειξη χαμηλής στάθμης μπαταρίας (δείτε την ενότητα Ενδείξεις ισχύος στη σελίδα 184) |
| 2 | | Υποδεικνύει ότι στη φωτογραφική μηχανή υπάρχει εγκατεστημένη κάρτα μνήμης |
| 3 | 12 | Μετρητής που υποδεικνύει τον αριθμό των φωτογραφιών που απομένουν (ο πραγματικός αριθμός εξαρτάται από την τρέχουσα ρύθμιση για την Ποιότητα εικόνας και από το διαθέσιμο χώρο στη μνήμη) |
| 4 | 5MP | Η ρύθμιση για Image Quality (Ποιότητα εικόνας) (η προεπιλογή είναι 5MP) |
| 5 | | Αγκύλες εστίασης (δείτε την επόμενη ενότητα, Εστίαση στη φωτογραφική μηχανή) |
-

Εστίαση στη φωτογραφική μηχανή

Οι αγκύλες εστίασης στην οθόνη **Απευθείας προβολής** υποδεικνύουν την περιοχή εστίασης στη φωτογραφία ή στο βίντεο κλιπ που τραβάτε. Όταν πατάτε το κουμπί **Διάφραγμα** μέχρι τη μέση για να τραβήξετε μια φωτογραφία, η φωτογραφική μηχανή μετρά αυτόματα και κλειδώνει την εστίαση και την έκθεση στην περιοχή εστίασης. Οι αγκύλες εστίασης στην οθόνη της **Απευθείας προβολής** γίνονται πράσινες όταν η φωτογραφική μηχανή έχει εντοπίσει και κλειδώσει την εστίαση και την έκθεση. Αυτό ονομάζεται αυτόματη εστίαση.

Βέλτιστη Εστίαση



Όταν έχετε επιλέξει οποιαδήποτε λειτουργία αποτύπωσης εκτός από τη λειτουργία **Macro**  (δείτε την ενότητα **Χρήση λειτουργιών αποτύπωσης** στη σελίδα 50), η φωτογραφική μηχανή θα επιχειρήσει να ρυθμίσει αυτόματα την εστίαση χρησιμοποιώντας το κανονικό φάσμα εστίασης από 50 εκ. (20 ίντσες) μέχρι το άπειρο. Ωστόσο, όταν η φωτογραφική μηχανή δεν μπορεί να ρυθμίσει αυτόματα την εστίαση σε αυτές τις λειτουργίες αποτύπωσης, θα συμβεί ένα από τα παρακάτω:

- Η ενδεικτική λυχνία σκοπεύτρου **AF** θα αναβοσβήνει με πράσινο χρώμα και οι αγκύλες εστίασης σε **Live View** (Απευθείας προβολή) θα γίνουν κόκκινες. Αν πατήσετε μέχρι τέρμα το κουμπί **Διάφραγμα**, η φωτογραφική μηχανή θα τραβήξει τη φωτογραφία αλλά μπορεί να μην είναι σωστά εστιασμένη.

Για τη σωστή εστίαση της φωτογραφίας, αφήστε το κουμπί **Διάφραγμα**, καθράρετε ξανά το θέμα της φωτογραφίας σας και μετά πατήστε το κουμπί **Διάφραγμα** μέχρι το μέσο της διαδρομής του.

Αν η λυχνία σκοπεύτρου **AF** συνεχίσει να αναβοσβήνει πράσινη και οι αγκύλες εστίασης γίνουν πάλι κόκκινες μετά από πολλές προσπάθειες, τότε ίσως δεν υπάρχει ικανοποιητική αντίθεση ή φωτισμός στην περιοχή εστίασης. Προσπαθήστε να χρησιμοποιήσετε μια τεχνική η οποία ονομάζεται **Κλειδώμα εστίασης** για να εστιάσετε σε ένα αντικείμενο με υψηλότερη αντίθεση ή μεγαλύτερη φωτεινότητα που βρίσκεται στην ίδια περίπου απόσταση και κατόπιν, χωρίς να αφήσετε το κουμπί **Διάφραγμα**, σκοπεύστε με τη μηχανή στο θέμα που αρχικά θέλατε να φωτογραφίσετε (δείτε την ενότητα **Χρήση του κλειδώματος εστίασης** στη σελίδα 44). Μπορείτε επίσης να ενισχύσετε απλώς το φωτισμό, εάν αυτό είναι δυνατό.

- Η ενδεικτική λυχνία σκοπεύτρου **AF** θα αναβοσβήνει με πράσινο χρώμα και οι αγκύλες εστίασης θα γίνουν κόκκινες ενώ το εικονίδιο **Macro**  θα αναβοσβήνει στην οθόνη **Απευθείας προβολής**. Στην περίπτωση αυτή, η φωτογραφική μηχανή εντοπίζει ότι η περιοχή εστίασης είναι πιο κοντά από το κανονικό φάσμα. Η φωτογραφική μηχανή θα τραβήξει τη φωτογραφία, η οποία όμως μπορεί να μην είναι σωστά εστιασμένη. Για τη σωστή εστίαση της φωτογραφίας, πρέπει είτε να απομακρυνθείτε από το θέμα που προσπαθείτε να φωτογραφίσετε είτε να επιλέξετε τη λειτουργία αποτύπωσης **Macro** στη φωτογραφική μηχανή (δείτε την ενότητα **Χρήση λειτουργιών αποτύπωσης** στη σελίδα 50).

Εάν η φωτογραφική μηχανή έχει ρυθμιστεί στη λειτουργία αποτύπωσης **Macro**  και η φωτογραφική μηχανή δεν μπορεί να εστιάσει, στην οθόνη **Απευθείας προβολής** εμφανίζεται ένα εικονίδιο **Macro**  που αναβοσβήνει, ένα μήνυμα σφάλματος και οι αγκύλες εστίασης γίνονται κόκκινες. Και οι δύο λυχνίες σκοπεύτρου θα αναβοσβήνουν επίσης. Σε αυτές τις περιπτώσεις, η φωτογραφική μηχανή δεν αποτυπώνει τη φωτογραφία.

Εάν το θέμα της φωτογραφίας είναι εκτός του φάσματος εστίασης της λειτουργίας αποτύπωσης **Macro** (10 έως 80 εκ. ή 4 έως 32 ίντσες), πρέπει είτε να μετακινηθείτε πιο μακριά ή πιο κοντά στο θέμα είτε να επιλέξετε διαφορετική λειτουργία αποτύπωσης από τη **Macro**  (δείτε την ενότητα **Χρήση λειτουργιών αποτύπωσης** στη σελίδα 50).

Αν δεν υπάρχει ικανοποιητική αντίθεση ή φωτισμός στην περιοχή εστίασης, προσπαθήστε να χρησιμοποιήσετε μια τεχνική η οποία ονομάζεται **Κλειδώμα εστίασης** για να εστιάσετε σε ένα αντικείμενο με υψηλότερη αντίθεση ή μεγαλύτερη φωτεινότητα στην ίδια περίπου απόσταση, και στη συνέχεια, χωρίς να αφήσετε το κουμπί **Διάφραγμα**, σκοπεύστε με τη μηχανή στο θέμα που αρχικά θέλατε να φωτογραφίσετε (δείτε την επόμενη ενότητα **Χρήση του κλειδώματος εστίασης**). Μπορείτε επίσης να ενισχύσετε απλώς το φωτισμό, εάν αυτό είναι δυνατό.

Χρήση του κλειδώματος εστίασης

Το **Κλειδωμα εστίασης** σας δίνει τη δυνατότητα να πραγματοποιήσετε εστίαση σε ένα θέμα που δεν βρίσκεται στο κέντρο της φωτογραφίας ή να τραβήξετε φωτογραφίες δράσης πιο γρήγορα, πραγματοποιώντας προ-εστίαση στην περιοχή όπου θα πραγματοποιηθεί η δράση. Μπορείτε επίσης να χρησιμοποιήσετε το **Κλειδωμα εστίασης** για να πετύχετε την εστίαση σε συνθήκες ανεπαρκούς φωτισμού ή χαμηλής αντίθεσης.

1. Καδράρετε το θέμα της φωτογραφίας σας, πλαισιώνοντάς το με τις αγκύλες εστίασης.
2. Πατήστε το κουμπί **Διάφραγμα** μέχρι τη μέση για να κλειδώσετε την έκθεση και την εστίαση.
3. Συνεχίστε να κρατάτε πατημένο το κουμπί **Διάφραγμα** μέχρι τη μέση και καδράρετε και πάλι το θέμα σας ή προσαρμόστε το στη σωστή θέση.
4. Πατήστε μέχρι το τέλος της διαδρομής του το κουμπί **Διάφραγμα** για να τραβήξετε τη φωτογραφία.





Χρήση του ζουμ

Όσο περισσότερο ζουμ κάνετε στο θέμα της φωτογραφίας σας, τόσο περισσότερο μεγεθύνεται και η παραμικρή κίνηση της μηχανής. Αυτό ονομάζεται κραδασμός φωτογραφικής μηχανής. Επομένως, ιδιαίτερα σε πλήρες ζουμ τηλεφακού (3x), πρέπει να κρατάτε τη μηχανή σταθερά, ώστε η εικόνα που θα τραβήξετε να μη βγει θολή. Εάν στην οθόνη **Απευθείας προβολής** εμφανιστεί ένα εικονίδιο με ένα χέρι που κουνιέται , πρέπει να κρατήσετε σταθερότερα τη φωτογραφική μηχανή, τοποθετώντας την για παράδειγμα πιο κοντά στο σώμα σας ή σε ένα σταθερό αντικείμενο, ή να τοποθετήσετε τη μηχανή σε τρίποδο ή σταθερή επιφάνεια. Διαφορετικά, η φωτογραφία μπορεί να βγει θολή.

Χρήση του οπτικού ζουμ

Το οπτικό ζουμ λειτουργεί όπως το ζουμ μιας κλασικής φωτογραφικής μηχανής με φιλμ, με τα φυσικά στοιχεία του φακού να μετακινούνται μέσα στη μηχανή, ώστε το θέμα της φωτογραφίας να εμφανίζεται πιο κοντά.



Πατήστε το κουμπί **Μείωση ζουμ**  και **Αύξηση ζουμ**  στο **Διακόπτη ζουμ** για να μετακινηθεί ο φακός μεταξύ της ευρυγώνιας θέσης (1x) και της θέσης τηλεφακού (3x).

ΣΗΜΕΙΩΣΗ: Το οπτικό ζουμ δεν είναι διαθέσιμο κατά την εγγραφή βίντεο κλιπ.



Χρήση του ψηφιακού ζουμ



Σε αντίθεση με το οπτικό ζουμ, το ψηφιακό ζουμ δε μετακινεί τα τμήματα του φακού. Στην ουσία, η μηχανή περικόπτει τη φωτογραφία για να εμφανίσει το αντικείμενο της εικόνας μεγαλύτερο κατά 1,05x έως 7x στην HP Photosmart M417, και 1,05x έως 8x στην HP Photosmart M517.

1. Πατήστε το κουμπί **Αύξηση ζουμ**  στο **Διακόπτη ζουμ** για αύξηση του οπτικού ζουμ στο μέγιστο επίπεδο και μετά αφήστε το κουμπί.
2. Πατήστε ξανά το κουμπί **Αύξηση ζουμ**  και κρατήστε το πατημένο έως ότου στην οθόνη φωτογράφησης εμφανιστεί το μέγεθος που θέλετε. Ένα κίτρινο πλαίσιο περιβάλλει την περιοχή της εικόνας που θα αποτυπωθεί και η εικόνα μεγεθύνεται στο κίτρινο πλαίσιο.



Ο αριθμός ανάλυσης στη δεξιά πλευρά της οθόνης γίνεται επίσης μικρότερος καθώς αυξάνετε ή μειώνετε το ψηφιακό ζουμ. Για παράδειγμα, στη θέση του **4,3MP** εμφανίζεται το **5MP**, υποδεικνύοντας ότι έχει γίνει σμίκρυνση της εικόνας σε μέγεθος 4,3 Megapixel.



3. Όταν επιτευχθεί το επιθυμητό μέγεθος της εικόνας, πατήστε το κουμπί **Διάφραγμα** μέχρι τη μέση για να κλειδώσετε την εστίαση και την έκθεση και στη συνέχεια πατήστε το μέχρι τέρμα για λήψη της φωτογραφίας.



Για να απενεργοποιήσετε το ψηφιακό ζουμ και να επιστρέψετε στο οπτικό ζουμ, πατήστε το κουμπί **Μείωση ζουμ**  στο **Διακόπτη ζουμ** έως ότου το ψηφιακό ζουμ σταματήσει. Αφήστε το κουμπί **Μείωση ζουμ**  και μετά πατήστε το ξανά.



ΣΗΜΕΙΩΣΗ: Το ψηφιακό ζουμ δεν είναι διαθέσιμο κατά την εγγραφή βίντεο κλιπ.

ΣΗΜΕΙΩΣΗ: Το ψηφιακό ζουμ μειώνει την ανάλυση της εικόνας με αποτέλεσμα η φωτογραφία να δείχνει περισσότερο "τμηματοποιημένη" με εικονοστοιχεία σε σχέση με την ίδια φωτογραφία όταν αποτυπωθεί με οπτικό ζουμ. Εάν σκοπεύετε να στείλετε τη φωτογραφία με ηλεκτρονικό ταχυδρομείο ή να τη δημοσιεύσετε στο web, αυτή η απώλεια ανάλυσης ίσως δεν είναι ορατή, αλλά σε περιπτώσεις που χρειάζεστε υψηλότερη ποιότητα (όπως στην εκτύπωση), περιορίστε τη χρήση του ψηφιακού ζουμ. Συνιστάται επίσης η χρήση τριπόδου, ώστε η φωτογραφική μηχανή να είναι πιο σταθερή όταν χρησιμοποιείτε ψηφιακό ζουμ.

Ρύθμιση του φλας

Το κουμπί **Φλας**  σας επιτρέπει να μετακινηθείτε στις ρυθμίσεις του φλας της φωτογραφικής μηχανής. Για να αλλάξετε τη ρύθμιση του φλας, πατήστε το κουμπί **Φλας**  έως ότου στην οθόνη φωτογράφισης εμφανιστεί η ρύθμιση που θέλετε. Ο παρακάτω πίνακας περιγράφει καθεμία από τις ρυθμίσεις του φλας στη φωτογραφική μηχανή.

Ρύθμιση	Περιγραφή
Αυτόματο Φλας 	Η φωτογραφική μηχανή μετράει το επίπεδο φωτός και, εάν είναι απαραίτητο, χρησιμοποιεί το φλας.
Red-Eye (Κόκκινα μάτια) 	Η μηχανή μετράει το επίπεδο του φωτός και, εάν είναι απαραίτητο, χρησιμοποιεί το φλας με μείωση του φαινομένου κόκκινων ματιών (για περιγραφή της μείωσης του φαινομένου κόκκινων ματιών, δείτε την ενότητα Red-Eye (Κόκκινα μάτια) στη σελίδα 49).

Ρύθμιση	Περιγραφή
Flash On (Φλας ενεργοποιημένο) 	<p>Η φωτογραφική μηχανή χρησιμοποιεί πάντα το φλας. Εάν ο φωτισμός βρίσκεται πίσω από το θέμα, μπορείτε να χρησιμοποιήσετε αυτή τη ρύθμιση για να αυξήσετε το φως μπροστά από το θέμα. Αυτό ονομάζεται φλας αντιστάθμισης.</p>
Φλας απενεργοποιημένο 	<p>Η φωτογραφική μηχανή δε χρησιμοποιεί το φλας, όποιες και αν είναι οι συνθήκες φωτισμού. Χρησιμοποιήστε αυτή την ένδειξη για την αποτύπωση θεμάτων με κακό φωτισμό που βρίσκονται εκτός της εμβέλειας του φλας. Οι χρόνοι έκθεσης μπορεί να αυξηθούν όταν χρησιμοποιείται αυτή η ρύθμιση, συνεπώς συνιστάται η χρήση τριπόδου για αποφυγή θολών φωτογραφιών από το κούνημα της φωτογραφικής μηχανής.</p>
Night (Νύχτα) 	<p>Η μηχανή χρησιμοποιεί το φλας με μείωση του φαινομένου κόκκινων ματιών, εάν είναι απαραίτητο, για να φωτιστούν τα θέματα που βρίσκονται σε πρώτο πλάνο (για περιγραφή της μείωσης του φαινομένου κόκκινων ματιών, δείτε την ενότητα Red-Eye (Κόκκινα μάτια) στη σελίδα 49). Μετά συνεχίζει την έκθεση σαν να μην έχει ενεργοποιηθεί το φλας για να συνθέσει το φως στο φόντο. Ο χρόνος έκθεσης μπορεί να αυξηθεί όταν χρησιμοποιείται αυτή η ρύθμιση, συνεπώς πρέπει να τοποθετήσετε τη φωτογραφική μηχανή σε τρίποδο ή σε σταθερή επιφάνεια προς αποφυγή των κραδασμών της φωτογραφικής μηχανής.</p>

Εάν η ρύθμιση του φλας δεν είναι η προεπιλεγμένη ρύθμιση **Auto Flash** (Αυτόματο φλας), το εικονίδιο της ρύθμισης (στον προηγούμενο πίνακα) θα εμφανιστεί στην οθόνη **Απευθείας προβολής**. Η νέα ρύθμιση παραμένει σε ισχύ έως ότου αλλαχτεί και πάλι ή έως ότου απενεργοποιηθεί η μηχανή. Η ρύθμιση φλας επανέρχεται στην προεπιλεγμένη ρύθμιση **Auto Flash (Αυτόματο φλας)** όταν απενεργοποιείτε τη φωτογραφική μηχανή.

ΣΗΜΕΙΩΣΗ: Η λειτουργία του φλας είναι αδύνατη με επιλεγμένη τη ρύθμιση **Burst** (Συνεχής λήψη), τη λειτουργία αποτύπωσης **Fast Shot** (Γρήγορη λήψη) και κατά την εγγραφή βίντεο κλιπ.

ΣΥΜΒΟΥΛΗ: Για να επαναφέρετε τις ρυθμίσεις του φλας στις τιμές που είχαν την τελευταία φορά που απενεργοποιήσατε τη μηχανή, κρατήστε πατημένο το κουμπί Menu/OK καθώς ενεργοποιείτε τη φωτογραφική μηχανή.

Red-Eye (Κόκκινα μάτια)

Το φαινόμενο "κόκκινων ματιών" προκαλείται από το φωτισμό του φλας που αντανακλάται στα μάτια, που μερικές φορές κάνει τα μάτια των ανθρώπων να φαίνονται κόκκινα και των ζώων πράσινα ή άσπρα στην αποτυπωμένη εικόνα. Όταν χρησιμοποιείται μια ρύθμιση του φλας με μείωση του φαινομένου κόκκινων ματιών, το φλας αναβοσβήνει γρήγορα αρκετές φορές ώστε να μικρύνουν οι κόρες των ματιών και έτσι να περιοριστεί το φαινόμενο κόκκινων ματιών, προτού η φωτογραφική μηχανή χρησιμοποιήσει το κύριο φλας. Η λήψη της φωτογραφίας με τη χρήση της λειτουργίας μείωσης φαινομένου κόκκινων ματιών θα διαρκέσει περισσότερο, επειδή το διάφραγμα καθυστερεί λόγω των πρόσθετων φλας. Βεβαιωθείτε ότι τα θέματα της φωτογράφισης περιμένουν να ολοκληρωθεί η διαδικασία των πρόσθετων φλας.





ΣΥΜΒΟΥΛΗ: Μπορείτε επίσης να αφαιρέσετε τα κόκκινα μάτια σε φωτογραφίες που έχετε ήδη τραβήξει. Δείτε την ενότητα **Αφαίρεση "κόκκινων ματιών"** στη σελίδα 83.



Χρήση λειτουργιών αποτύπωσης

Οι λειτουργίες αποτύπωσης είναι προδιαμορφωμένες ρυθμίσεις της φωτογραφικής μηχανής, βελτιστοποιημένες για τη λήψη φωτογραφιών συγκεκριμένων σκηνικών, προκειμένου να έχετε καλύτερα αποτελέσματα. Σε κάθε λειτουργία αποτύπωσης, η φωτογραφική μηχανή επιλέγει την καλύτερη ρύθμιση, όπως την ταχύτητα ISO, τον αριθμό F (άνοιγμα διαφράγματος) και την ταχύτητα του διαφράγματος, βελτιστοποιώντας ανάλογα με το κάθε σκηνικό ή την κάθε περίπτωση.

Για να αλλάξετε τη λειτουργία αποτύπωσης, πατήστε το κουμπι **MODE** (ΛΕΙΤΟΥΡΓΙΑ) στην πίσω πλευρά της φωτογραφικής μηχανής, μέχρι στην οθόνη φωτογράφισης να εμφανιστεί η λειτουργία αποτύπωσης που θέλετε. Ο παρακάτω πίνακας περιγράφει καθεμία από τις λειτουργίες αποτύπωσης στη φωτογραφική μηχανή.

Ρύθμιση	Περιγραφή
Λειτουργία Auto (Αυτόματο)	Χρησιμοποιήστε τη λειτουργία Auto Mode (Αυτόματο) όταν πρέπει να τραβήξετε γρήγορα μια καλή φωτογραφία και δεν έχετε το χρόνο να επιλέξετε ειδική λειτουργία αποτύπωσης. Η λειτουργία Auto Mode (Αυτόματο) έχει ικανοποιητικά αποτελέσματα για τις περισσότερες λήψεις σε κανονικές συνθήκες. Η φωτογραφική μηχανή επιλέγει αυτόματα τον καλύτερο αριθμό F (άνοιγμα διαφράγματος) και την ταχύτητα διαφράγματος για το σκηνικό.

Ρύθμιση	Περιγραφή
<p>Macro</p> 	<p>Χρησιμοποιήστε τη λειτουργία Macro για τη λήψη κοντινών πλάνων θεμάτων που βρίσκονται σε απόσταση μικρότερη από 80 εκ. (32 ίντσες). Με την επιλογή αυτή, το φάσμα απόστασης της αυτόματης εστίασης κυμαίνεται από 10 έως 80 εκ. (4 έως 32 ίντσες) και η φωτογραφική μηχανή δεν τραβά τη φωτογραφία εάν δεν μπορεί να ρυθμίσει την εστίαση (δείτε την ενότητα Εστίαση στη φωτογραφική μηχανή στη σελίδα 41). Συνιστάται να μην χρησιμοποιείτε ζουμ σε λειτουργία αποτύπωσης Macro </p>
<p>Fast Shot (Γρήγορη λήψη)</p> 	<p>Χρησιμοποιήστε τη λειτουργία Fast Shot (Γρήγορη λήψη) σε συνθήκες πολύ έντονου φωτισμού, όταν το θέμα σας βρίσκεται σε μέτρια έως μακρινή απόσταση. Η φωτογραφική μηχανή χρησιμοποιεί σταθερή ρύθμιση εστίασης αντί για την αυτόματη εστίαση, πράγμα που σας επιτρέπει να τραβάτε φωτογραφίες πολύ γρήγορα.</p>
<p>Action (Δράση)</p> 	<p>Χρησιμοποιήστε τη λειτουργία Action (Δράση) για να αποτυπώσετε αθλητικά γεγονότα, κινούμενα οχήματα ή σκηνικά στα οποία θέλετε να σταματήσετε τη δράση. Η φωτογραφική μηχανή χρησιμοποιεί υψηλότερες ταχύτητες διαφράγματος και ISO για να διακόψει τη δράση.</p>
<p>Portrait (Πορτρέτο)</p> 	<p>Χρησιμοποιήστε τη λειτουργία Portrait (Πορτρέτο) για φωτογραφίες με έναν ή περισσότερους ανθρώπους στο κύριο θέμα. Η φωτογραφική μηχανή χρησιμοποιεί μικρότερο αριθμό F για θαμπό φόντο με μικρότερη ευκρίνεια για πιο φυσικό αποτέλεσμα.</p>

Ρύθμιση	Περιγραφή
Landscape (Τοπίο) 	<p>Χρησιμοποιήστε τη λειτουργία Landscape (Τοπίο) για να αποτυπώσετε τοπία με προοπτική βάθους, όπως βουνά ή πόλεις, όταν θέλετε να είναι εστιασμένα το πρώτο πλάνο και το φόντο. Η φωτογραφική μηχανή χρησιμοποιεί μεγαλύτερο αριθμό F για καλύτερο βάθος πεδίου με υψηλότερη ευκρίνεια για πιο ζωντανό αποτέλεσμα.</p>
Beach & Snow (Παραλία και χιόνι) 	<p>Χρησιμοποιήστε τη λειτουργία Beach & Snow ("Παραλία και Χιόνι") για να αποτυπώσετε φωτεινά, εξωτερικά τοπία, εξισορροπώντας τον έντονο φωτισμό.</p>

Εάν η ρύθμιση της λειτουργίας αποτύπωσης δεν είναι η προεπιλεγμένη ρύθμιση **Auto Mode** (Αυτόματο), το εικονίδιο της ρύθμισης θα εμφανιστεί στην οθόνη **Απευθείας προβολής**. Η νέα ρύθμιση παραμένει σε ισχύ έως ότου αλλαχτεί και πάλι ή έως ότου απενεργοποιηθεί η μηχανή. Η ρύθμιση λειτουργίας αποτύπωσης επανέρχεται στην προεπιλεγμένη τιμή **Auto Mode** (Αυτόματο) όταν απενεργοποιείτε τη φωτογραφική μηχανή.

ΣΗΜΕΙΩΣΗ: Η λειτουργία αποτύπωσης δεν ισχύει όταν πραγματοποιείτε εγγραφή βίντεο κλιπ.

ΣΥΜΒΟΥΛΗ: Για να επαναφέρετε τη ρύθμιση της λειτουργίας αποτύπωσης στην τιμή που είχε την τελευταία φορά που απενεργοποιήσατε τη μηχανή, κρατήστε πατημένο το κουμπί  καθώς ενεργοποιείτε τη φωτογραφική μηχανή.

Χρήση των ρυθμίσεων αυτοχρονομέτρησης

1. Τοποθετήστε τη μηχανή επάνω σε ένα τρίποδο ή μια σταθερή επιφάνεια.
2. Πατήστε το κουμπί **Χρονομέτρηση/Συνεχής λήψη** ☺ μέχρι να εμφανιστεί η ένδειξη **Self-Timer (Αυτοχρονομέτρηση)** ☺ ή η ένδειξη **Self-Timer - 2 Shots (Αυτοχρονομέτρηση – 2 φωτογραφίες)** ☺ στην οθόνη φωτογράφισης. Το εικονίδιο για τη ρύθμιση αυτοχρονομέτρησης εμφανίζεται στην οθόνη **Απευθείας προβολής**.
3. Καδράρετε το θέμα είτε στο σκόπευτρο είτε στην οθόνη **Απευθείας προβολής**. (Δείτε την ενότητα **Χρήση της απευθείας προβολής** στη σελίδα 39.)
4. Τα επόμενα βήματα εξαρτώνται από το εάν θέλετε να τραβήξετε φωτογραφίες ή βίντεο κλιπ.

Για φωτογραφίες:

- a. Πατήστε το κουμπί **Διάφραγμα** μέχρι το μέσο της διαδρομής του. Η φωτογραφική μηχανή μετρά και έπειτα κλειδώνει την εστίαση και την έκθεση. Η φωτογραφική μηχανή θα διατηρήσει αυτές τις ρυθμίσεις έως ότου αποτυπώσει τη φωτογραφία.

β. Πατήστε μέχρι τέρμα το κουμπί **Διάφραγμα**. Εάν η **Απευθείας προβολή** είναι ενεργοποιημένη, στην οθόνη φωτογράφισης θα εμφανιστεί ένα χρονόμετρο αντίστροφης μέτρησης 10 δευτερολέπτων. Η ενδεικτική λυχνία αυτοχρονόμετρησης/βίντεο στο μπροστινό μέρος της φωτογραφικής μηχανής θα αναβοσβήσει για 10 δευτερόλεπτα και έπειτα η μηχανή θα τραβήξει τη φωτογραφία. Αν ρυθμίσετε τη φωτογραφική μηχανή σε **Self-Timer - 2 Shots** (Αυτοχρονόμετρηση – 2 φωτογραφίες), μετά την αποτύπωση της πρώτης φωτογραφίας, αναβοσβήνει η φωτεινή ένδειξη αυτοχρονόμετρησης/βίντεο για μερικά ακόμα δευτερόλεπτα μέχρι την αποτύπωση της δεύτερης φωτογραφίας.

ΣΥΜΒΟΥΛΗ: Αν πατήσετε αμέσως το κουμπί **Διάφραγμα** μέχρι τέρμα, η φωτογραφική μηχανή κλειδώνει την εστίαση και την έκθεση λίγο πριν την ολοκλήρωση της αντίστροφης μέτρησης των 10 δευτερολέπτων. Αυτό είναι χρήσιμο εάν στη φωτογραφία πρόκειται να προστεθούν ένα ή περισσότερα θέματα κατά τη διάρκεια του διαστήματος αντίστροφης μέτρησης των 10 δευτερολέπτων.

ΣΥΜΒΟΥΛΗ: Η εγγραφή ήχου σε μια φωτογραφία με χρήση των επιλογών αυτοχρονόμετρησης δεν είναι δυνατή, αλλά μπορείτε να προσθέσετε ηχητικό κλιπ αργότερα (δείτε την ενότητα **Εγγραφή ήχου** στη σελίδα 84).

Για βίντεο κλιπ:

Για να ξεκινήσετε την εγγραφή βίντεο, πατήστε και αφήστε το κουμπί **Βίντεο** . Εάν η **Απευθείας προβολή** είναι ενεργοποιημένη, στην οθόνη φωτογράφισης θα εμφανιστεί ένα χρονόμετρο αντίστροφης μέτρησης 10 δευτερολέπτων. Η ενδεικτική λυχνία αυτοχρονομέτρησης/βίντεο στο μπροστινό μέρος της φωτογραφικής μηχανής θα αναβοσβήσει για 10 δευτερόλεπτα και έπειτα η μηχανή θα ξεκινήσει την εγγραφή βίντεο.

Για να σταματήσετε την εγγραφή βίντεο κλιπ, πατήστε ξανά το κουμπί **Βίντεο** . Διαφορετικά, η εγγραφή βίντεο θα συνεχίσει μέχρι να γεμίσει η μνήμη της φωτογραφικής μηχανής.

ΣΗΜΕΙΩΣΗ: Είτε χρησιμοποιήσετε τη ρύθμιση **Self-Timer** (Αυτοχρονομέτρηση) είτε τη ρύθμιση **Self-Timer - 2 Shots** (Αυτοχρονομέτρηση – 2 φωτογραφίες), θα εγγραφεί μόνο ένα βίντεο κλιπ μετά την ολοκλήρωση της αντίστροφης μέτρησης των 10 δευτερολέπτων.

Η ρύθμιση για την αυτοχρονομέτρηση επανέρχεται στην προεπιλεγμένη τιμή **Normal** (Κανονική) μετά τη λήψη της φωτογραφίας ή την εγγραφή του βίντεο κλιπ.

ΣΥΜΒΟΥΛΗ: Εάν τραβάτε φωτογραφίες σε χαμηλό φωτισμό, μπορείτε να χρησιμοποιήσετε τη λειτουργία αυτοχρονομέτρησης για να τραβήξετε καλές φωτογραφίες. Τοποθετήστε τη φωτογραφική μηχανή σε ένα σταθερό αντικείμενο, όπως ένα τρίποδο, και καδράρετε τη φωτογραφία σας. Έπειτα, πατήστε προσεχτικά το κουμπί **Διάφραγμα** μέχρι τέρμα και τραβήξτε το χέρι σας από τη φωτογραφική μηχανή. Η μηχανή θα τραβήξει τη φωτογραφία 10 δευτερόλεπτα αργότερα από τη στιγμή που θα πατήσετε το κουμπί διαφράγματος. Έτσι αποκλείεται κάθε πιθανότητα να κουνηθεί η μηχανή εξαιτίας σας τη στιγμή της λήψης.

ΣΥΜΒΟΥΛΗ: Για να επαναφέρετε τη ρύθμιση της λειτουργίας αυτοχρονομέτρησης στην τιμή που είχε την τελευταία φορά που απενεργοποιήσατε τη μηχανή, κρατήστε πατημένο το κουμπί ^{Menu}_{OK} καθώς ενεργοποιείτε τη φωτογραφική μηχανή.

Χρήση της ρύθμισης "Συνεχής λήψη"

Η συνεχής λήψη σας δίνει τη δυνατότητα να τραβήξετε 4 φωτογραφίες διαδοχικά όσο πιο γρήγορα γίνεται.

Η φωτογραφική μηχανή στη συνέχεια συνεχίζει να τραβά φωτογραφίες διαδοχικά με μικρότερο όμως ρυθμό μέχρι να αφήσετε το κουμπί **Διάφραγμα** ή μέχρι να γεμίσει η μνήμη της μηχανής.

1. Πατήστε το κουμπί **Χρονομέτρηση/Συνεχής λήψη** ☺ μέχρι στην οθόνη φωτογράφισης να εμφανιστεί η ένδειξη **Burst** (Συνεχής λήψη) .
2. Καδράρετε το θέμα είτε στο σκόπευτρο είτε στην οθόνη **Απευθείας προβολής**. (Δείτε την ενότητα **Χρήση της απευθείας προβολής** στη σελίδα 39.)

3. Πατήστε τέρμα το κουμπί **Διάφραγμα** και κρατήστε το πατημένο. Η φωτογραφική μηχανή τραβά 4 φωτογραφίες διαδοχικά όσο πιο γρήγορα γίνεται και μετά συνεχίζει με μικρότερο όμως ρυθμό μέχρι να αφήσετε το κουμπί **Διάφραγμα** ή μέχρι να γεμίσει η μνήμη της μηχανής.

Κατά τη συνεχή λήψη, η οθόνη φωτογράφισης παραμένει απενεργοποιημένη. Μετά την αποτύπωση των φωτογραφιών συνεχούς λήψης, στην οθόνη φωτογράφισης εμφανίζονται μία-μία οι φωτογραφίες που αποτυπώθηκαν.

Όταν επιλεγεί η ρύθμιση **Burst** (Συνεχής λήψη), εμφανίζεται το εικονίδιο **Burst** (Συνεχής λήψη)  στην οθόνη **Απευθείας προβολής**. Η ρύθμιση συνεχούς λήψης παραμένει σε ισχύ έως ότου αλλάξει και πάλι ή έως ότου απενεργοποιηθεί η μηχανή. Η φωτογραφική μηχανή επαναφέρει την προεπιλεγμένη τιμή **Normal** (Κανονική) για τη ρύθμιση συνεχούς λήψης όταν απενεργοποιείτε τη φωτογραφική μηχανή.

ΣΗΜΕΙΩΣΗ: Η ρύθμιση συνεχούς λήψης δεν είναι διαθέσιμη κατά την εγγραφή βίντεο κλιπ. Επίσης, κατά τη χρήση της ρύθμισης συνεχούς λήψης, δεν είναι δυνατή η εγγραφή ήχου, αλλά μπορείτε να προσθέσετε ηχητικό κλιπ αργότερα (δείτε την ενότητα **Εγγραφή ήχου** στη σελίδα 84). Επιπλέον, κατά τη χρήση της συνεχούς λήψης, δεν είναι διαθέσιμη η λειτουργία του φλας.

ΣΥΜΒΟΥΛΗ: Για να επαναφέρετε τη ρύθμιση της λειτουργίας χρονομέτρησης/συνεχούς λήψης στην τιμή που είχε την τελευταία φορά που απενεργοποιήσατε τη μηχανή, κρατήστε πατημένο το κουμπί  καθώς ενεργοποιείτε τη φωτογραφική μηχανή.

Χρήση του μενού "Αποτύπωση"

Το **Capture Menu** (Μενού "Αποτύπωση") σας δίνει τη δυνατότητα να προσαρμόσετε διάφορες ρυθμίσεις της μηχανής που επηρεάζουν την ποιότητα των φωτογραφιών και των βίντεο κλιπ που τραβάτε με τη φωτογραφική σας μηχανή.

1. Για να εμφανίσετε το **Capture Menu** (Μενού "Αποτύπωση"), πατήστε το κουμπί **Απευθείας προβολή**  και στη συνέχεια το κουμπί $\frac{\text{Menu}}{\text{OK}}$. Αν εμφανίζεται ήδη η **Απευθείας προβολή**, απλά πατήστε το κουμπί $\frac{\text{Menu}}{\text{OK}}$.



2. Χρησιμοποιήστε τα κουμπιά \blacktriangle \blacktriangledown για να μετακινηθείτε στις επιλογές του **Capture Menu** (Μενού "Αποτύπωση").
3. Πατήστε το κουμπί $\frac{\text{Menu}}{\text{OK}}$ για να επιλέξετε μια τονισμένη επιλογή και να εμφανίσετε το υπομενού της ή χρησιμοποιήστε τα κουμπιά \blacktriangleleft \blacktriangleright για να αλλάξετε τη ρύθμιση της τονισμένης επιλογής χωρίς να μπειτε στο υπομενού της.
4. Σε ένα υπομενού, χρησιμοποιήστε τα κουμπιά \blacktriangle \blacktriangledown και έπειτα το κουμπί $\frac{\text{Menu}}{\text{OK}}$ για να αλλάξετε τη ρύθμιση για την επιλογή σχετικά με το **Capture Menu** (Μενού "Αποτύπωση").
5. Για να βγείτε από το **Capture Menu** (Μενού "Αποτύπωση"), πατήστε το κουμπί **Απευθείας προβολή** . Για άλλους τρόπους εξόδου από ένα μενού, δείτε την ενότητα **Μενού φωτογραφικής μηχανής** στη σελίδα 30.

ΣΥΜΒΟΥΛΗ: Ορισμένες ρυθμίσεις του **Capture Menu**

(Μενού "Αποτύπωση") που αλλάζετε επανέρχονται στις προεπιλεγμένες τιμές τους όταν απενεργοποιείτε τη φωτογραφική μηχανή. Για να επαναφέρετε τις ρυθμίσεις του **Capture Menu** (Μενού "Αποτύπωση") στις τιμές που είχαν όταν απενεργοποιήσατε τη μηχανή, κρατήστε πατημένο το κουμπί $\frac{\text{Menu}}{\text{OK}}$ καθώς ενεργοποιείτε τη φωτογραφική μηχανή.

Βοήθεια για τις επιλογές μενού

Η επιλογή **Help...** (Βοήθεια) είναι η τελευταία επιλογή σε κάθε υπομενού του **Capture Menu** (Μενού "Αποτύπωση"). Η επιλογή **Help...** (Βοήθεια) παρέχει πληροφορίες για τη συγκεκριμένη επιλογή του μενού **Capture Menu**

(Μενού "Αποτύπωση") και τις ρυθμίσεις της. Για παράδειγμα, αν πατήσετε το κουμπί $\frac{\text{Menu}}{\text{OK}}$ όταν είναι τονισμένη η επιλογή **Help...** (Βοήθεια...) στο υπομενού **White Balance** (Ισορροπία λευκού), εμφανίζεται η οθόνη βοήθειας για το **White Balance** (Ισορροπία λευκού), όπως φαίνεται στην εικόνα.

Χρησιμοποιήστε τα κουμπιά \blacktriangle \blacktriangledown για να μετακινηθείτε στις οθόνες της Βοήθειας. Για να βγείτε από τη Βοήθεια και να επιστρέψετε στο συγκεκριμένο υπομενού του **Capture Menu** (Μενού "Αποτύπωση"), πατήστε το κουμπί $\frac{\text{Menu}}{\text{OK}}$.

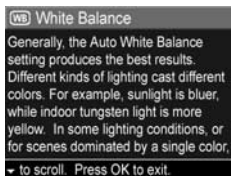

Ποιότητα εικόνας

Η ρύθμιση αυτή σας δίνει τη δυνατότητα να ορίσετε την ανάλυση και τη συμπίεση JPEG των φωτογραφιών που τραβάτε με τη φωτογραφική μηχανή. Το υπομενού **Image Quality** (Ποιότητα εικόνας) έχει πέντε ρυθμίσεις.

1. Στο **Capture Menu** (Μενού "Αποτύπωση") (σελίδα 58), επιλέξτε **Image Quality** (Ποιότητα εικόνας).
2. Στο υπομενού **Image Quality** (Ποιότητα εικόνας), χρησιμοποιήστε τα κουμπιά ▲▼ για να τονίσετε μια ρύθμιση.
3. Πατήστε το κουμπί $\frac{\text{Menu}}{\text{OK}}$ για να αποθηκεύσετε μια ρύθμιση και να επιστρέψετε στο **Capture Menu** (Μενού "Αποτύπωση").



Ο παρακάτω πίνακας εξηγεί τις ρυθμίσεις για την **Ποιότητα εικόνας** με περισσότερες λεπτομέρειες:

Ρύθμιση	Περιγραφή
5MP Best (Βέλτιστη)	Οι εικόνες θα έχουν πλήρη ανάλυση και συμπίεση χαμηλότερου βαθμού. Η ρύθμιση αυτή δημιουργεί εικόνες πολύ υψηλής ανάλυσης με μεγαλύτερη ακρίβεια χρωμάτων, αλλά χρησιμοποιεί περισσότερη μνήμη. Συνιστάται εάν σκοπεύετε να εκτυπώσετε σε μέγεθος μεγαλύτερο από 297 επί 420 χιλ. (11 επί 17 ίντσες).

Ρύθμιση	Περιγραφή
5MP	Οι εικόνες θα έχουν πλήρη ανάλυση και συμπίεση μεσαίου βαθμού. Αυτή η ρύθμιση δημιουργεί φωτογραφίες υψηλής ποιότητας και χρειάζεται λιγότερη μνήμη από την παραπάνω ρύθμιση 5MP Best (Βέλτιστη) . Αποτελεί την προεπιλεγμένη ρύθμιση και συνιστάται αν σκοπεύετε να εκτυπώσετε εικόνες σε μέγεθος μέχρι 297 επί 420 χιλ. (11 επί 17 ίντσες).
3MP	Οι εικόνες θα έχουν ανάλυση περίπου 3MP και συμπίεση μεσαίου βαθμού. Πρόκειται για μια ρύθμιση που εξοικονομεί χώρο στη μνήμη και συνιστάται αν σκοπεύετε να εκτυπώσετε εικόνες σε μέγεθος μέχρι 210 επί 297 χιλ. (8,5 επί 11 ίντσες).
1MP	Οι εικόνες θα έχουν ανάλυση περίπου 1MP και συμπίεση μεσαίου βαθμού. Πρόκειται για τη ρύθμιση που εξοικονομεί τον περισσότερο χώρο στη μνήμη και παράγει εικόνες χαμηλότερης ποιότητας. Είναι μια καλή ρύθμιση για εικόνες που θέλετε να αποστείλετε μέσω ηλεκτρονικού ταχυδρομείου ή να δημοσιεύσετε στο Internet.
VGA	Οι εικόνες θα είναι σε ανάλυση 640 x 480 (μικρότερη) και συμπίεση μεσαίου βαθμού. Πρόκειται για τη ρύθμιση που εξοικονομεί τον περισσότερο χώρο στη μνήμη, αλλά παράγει εικόνες χαμηλότερης ποιότητας. Είναι καλή για εικόνες που θέλετε να στείλετε μέσω ηλεκτρονικού ταχυδρομείου ή να δημοσιεύσετε στο Internet.

Η ρύθμιση **Image Quality** (Ποιότητα εικόνας) δεν επηρεάζει μόνο την ποιότητα των εικόνων αλλά και, ως αποτέλεσμα, τον αριθμό των φωτογραφιών που μπορούν να αποθηκευτούν είτε στην εσωτερική μνήμη είτε σε μια προαιρετική κάρτα μνήμης. Για παράδειγμα, η υψηλότερη ρύθμιση **5MP Best (Βέλτιστη)** δημιουργεί εικόνες με την υψηλότερη δυνατή ποιότητα αλλά καταλαμβάνει περισσότερο χώρο στη μνήμη σε σχέση με την επόμενη πιο χαμηλή ρύθμιση, **5MP**. Αντίστοιχα, με τις ρυθμίσεις **1MP** ή **VGA** μπορούν να αποθηκευτούν πολλές περισσότερες εικόνες στη μνήμη απ' ό,τι με τη ρύθμιση **5MP**. Ωστόσο, οι ρυθμίσεις αυτές θα δημιουργήσουν εικόνες χαμηλότερης ποιότητας.

Ο αριθμός για τις **Υπόλοιπες εικόνες** στο κάτω μέρος της οθόνης του υπομενού **Image Quality** (Ποιότητα εικόνας) ενημερώνεται όταν επιλέγετε μια νέα ρύθμιση. Δείτε την ενότητα **Χωρητικότητα μνήμης** στη σελίδα 206 για περισσότερες πληροφορίες σχετικά με τον τρόπο που η ρύθμιση **Image Quality** (Ποιότητα εικόνας) επηρεάζει τον αριθμό των εικόνων που μπορούν να αποθηκευτούν στη μνήμη της φωτογραφικής μηχανής.

Το εικονίδιο για τη ρύθμιση **Ποιότητα εικόνας** (στον προηγούμενο πίνακα) θα εμφανίζεται στην οθόνη **Απευθείας προβολής**. Η νέα ρύθμιση παραμένει σε ισχύ έως ότου αλλαχτεί και πάλι, ακόμα και εάν απενεργοποιήσετε τη φωτογραφική μηχανή.

ΣΗΜΕΙΩΣΗ: Η ρύθμιση αυτή δεν ισχύει κατά την εγγραφή βίντεο κλιπ.

ΣΗΜΕΙΩΣΗ: Όταν χρησιμοποιείτε ψηφιακό ζουμ, η ανάλυση μειώνεται καθώς αυξάνετε το ζουμ. Δείτε την ενότητα **Χρήση του ψηφιακού ζουμ** στη σελίδα 46.

Προσαρμογή φωτισμού (Adaptive Lighting)

Αυτή η ρύθμιση ισορροπεί τη σχέση μεταξύ φωτεινών και σκοτεινών περιοχών σε μια φωτογραφία, διατηρώντας τις ομαλές και μειώνοντας τις έντονες αντιθέσεις. Οι σκοτεινές περιοχές σε μια φωτογραφία φωτίζονται, ενώ οι φωτεινότερες περιοχές παραμένουν άθικτες. Το παρακάτω παράδειγμα δείχνει τον τρόπο με τον οποίο η **Προσαρμογή φωτισμού** (Adaptive Lighting) βελτιώνει μια εικόνα:

Χωρίς Προσαρμογή φωτισμού
(Adaptive Lighting):



Με Προσαρμογή φωτισμού
(Adaptive Lighting):



Η **Προσαρμογή φωτισμού** (Adaptive Lighting) είναι χρήσιμη στις παρακάτω περιπτώσεις:

- Εξωτερικά τοπία με ήλιο και σκιά
- Συννεφιασμένες μέρες με έντονη αντηλιά
- Λήψη φωτογραφιών με φλας σε εσωτερικούς χώρους (εξομάλυνση της επίδρασης του φλας)
- Σκηνικά με το φωτισμό να έρχεται από πίσω όπου το θέμα βρίσκεται σε πολύ μακρινή απόσταση για να το καλύψει ένα κανονικό φλας

Μπορείτε να χρησιμοποιήσετε την **Προσαρμογή φωτισμού** (Adaptive Lighting) με ή χωρίς φλας, αλλά δεν πρέπει να την χρησιμοποιείτε ως υποκατάστατο του φλας. Αντίθετα με το φλας, η **Προσαρμογή φωτισμού** (Adaptive Lighting) δεν επηρεάζει τις ρυθμίσεις έκθεσης, έτσι, φωτισμένες περιοχές μπορεί να εμφανίζονται με θόρυβο ή με κόκκο και εικόνες σε εσωτερικούς χώρους ή τη νύχτα μπορεί να είναι θολές εάν τραβήχτηκαν χωρίς φλας ή χωρίς τρίποδο.

1. Στο **Capture Menu** (Μενού "Αποτύπωση") (σελίδα 58) επιλέξτε **Adaptive Lighting** (Προσαρμογή φωτισμού).



2. Στο υπομενού του **Adaptive Lighting** (Προσαρμογή φωτισμού), χρησιμοποιήστε τα κουμπιά ▲▼ για να τονίσετε μια ρύθμιση.

3. Πατήστε το κουμπί ^{Menu}OK για να αποθηκεύσετε μια ρύθμιση και να επιστρέψετε στο **Capture Menu** (Μενού "Αποτύπωση").

Ο παρακάτω πίνακας εξηγεί τις ρυθμίσεις με περισσότερες λεπτομέρειες:

Ρύθμιση	Περιγραφή
Off (Απενεργοποιημένη)	Η φωτογραφική μηχανή θα επεξεργαστεί την εικόνα ως κανονική. Αυτή είναι η προεπιλεγμένη ρύθμιση.
On (Ενεργοποιημένη) 	Η φωτογραφική μηχανή θα φωτίσει ελαφρώς τις σκοτεινές περιοχές της εικόνας χωρίς να πειράξει τις έντονα φωτισμένες περιοχές.

Εάν η νέα ρύθμιση είναι **On** (Ενεργοποιημένη), θα εμφανιστεί το αντίστοιχο εικονίδιο στην οθόνη **Απευθείας προβολής**.

Η νέα ρύθμιση παραμένει σε ισχύ έως ότου αλλαχτεί και πάλι, ακόμα και εάν απενεργοποιήσετε τη φωτογραφική μηχανή.

ΣΗΜΕΙΩΣΗ: Η ρύθμιση αυτή δεν εφαρμόζεται κατά την εγγραφή βίντεο κλιπ.

ΣΗΜΕΙΩΣΗ: Όταν η λειτουργία **Adaptive Lighting** (Προσαρμογή φωτισμού) είναι ενεργοποιημένη, η φωτογραφική μηχανή χρειάζεται περισσότερο χρόνο για να αποθηκεύσει μια φωτογραφία στη μνήμη, εφόσον απαιτείται επιπλέον επεξεργασία της εικόνας πριν την αποθήκευσή της.

Χρώμα

Αυτή η ρύθμιση σας δίνει τη δυνατότητα να ρυθμίσετε το χρώμα στο οποίο θα αποτυπωθούν οι εικόνες σας. Για παράδειγμα, όταν ρυθμίσετε το **Color** (Χρώμα) σε **Sepia** (Σέπια), οι εικόνες θα αποτυπωθούν σε καφέ χρώματα, έτσι ώστε να φαίνονται πολυκαιρισμένες ή παλιές.

ΣΗΜΕΙΩΣΗ: Εάν βγάλετε μια φωτογραφία με τη ρύθμιση **Black & White** (Ασπρόμαυρη) ή **Sepia** (Σέπια), η εικόνα δε θα μπορεί να ρυθμιστεί σε **Full color** (Πλήρες χρώμα) αργότερα.

1. Στο **Capture Menu** (Μενού "Αποτύπωση") (σελίδα 58), επιλέξτε **Color** (Χρώμα).
2. Στο υπομενού **Color** (Χρώμα), χρησιμοποιήστε τα κουμπιά ▲▼ για να τονίσετε μια ρύθμιση. Η νέα ρύθμιση εφαρμόζεται στην οθόνη **Απευθείας προβολής** πίσω από το μενού, έτσι ώστε να μπορείτε να βλέπετε το αποτέλεσμα που θα έχει η κάθε ρύθμιση στην εικόνα.
3. Πατήστε το κουμπί ^{Menu}OK για να αποθηκεύσετε μια ρύθμιση και να επιστρέψετε στο **Capture Menu** (Μενού "Αποτύπωση").



Η νέα ρύθμιση παραμένει σε ισχύ έως ότου αλλαχτεί και πάλι ή έως ότου απενεργοποιηθεί η μηχανή. Η ρύθμιση **Color** (Χρώμα) επανέρχεται στην προεπιλεγμένη τιμή **Full Color** (Πλήρες χρώμα) όταν απενεργοποιείτε τη φωτογραφική μηχανή.

Αποτύπωση ημερομηνίας και ώρας

Η ρύθμιση αυτή αποτυπώνει στην κάτω αριστερή γωνία της φωτογραφίας είτε την ημερομηνία είτε την ημερομηνία και την ώρα κατά την οποία αποτυπώθηκε η φωτογραφία.

Όταν επιλέξετε μία από τις δύο ρυθμίσεις **Date & Time Imprint** (Αποτύπωση ημερομηνίας και ώρας), η ημερομηνία ή η ημερομηνία και η ώρα θα αποτυπώνονται σε όλες τις φωτογραφίες που θα τραβήξετε από τη στιγμή εκείνη και μετά, αλλά όχι και στις προηγούμενες.

Όταν τραβήξετε μια φωτογραφία χρησιμοποιώντας είτε τη ρύθμιση **Date Only** (Ημερομηνία μόνο) είτε τη ρύθμιση **Date & Time** (Ημερομηνία και ώρα), η ημερομηνία ή η ημερομηνία και ώρα που θα αποτυπωθούν στη φωτογραφία δε θα μπορούν να αφαιρεθούν αργότερα.

ΣΥΜΒΟΥΛΗ: Βεβαιωθείτε ότι η ρύθμιση ημερομηνίας και ώρας είναι σωστή πριν χρησιμοποιήσετε αυτή τη λειτουργία (δείτε την ενότητα **Ημερομηνία και ώρα** στη σελίδα 105).



1. Στο **Capture Menu** (Μενού "Αποτύπωση") (σελίδα 58), επιλέξτε **Date & Time Imprint** (Αποτύπωση ημερομηνίας και ώρας).

2. Στο υπομενού **Date & Time Imprint** (Αποτύπωση ημερομηνίας και ώρας), χρησιμοποιήστε τα κουμπιά ▲▼ για να τονίσετε μια ρύθμιση.



3. Πατήστε το κουμπί ^{Menu}/_{OK} για να αποθηκεύσετε μια ρύθμιση και να επιστρέψετε στο **Capture Menu** (Μενού "Αποτύπωση").

Ο παρακάτω πίνακας εξηγεί τις ρυθμίσεις με περισσότερες λεπτομέρειες:

Ρύθμιση	Περιγραφή
Off (Απενεργοποιημένη)	Η φωτογραφική μηχανή δε θα αποτυπώνει την ημερομηνία ή την ημερομηνία και την ώρα στη φωτογραφία.
Date Only (Ημερομηνία μόνο) 	Η φωτογραφική μηχανή θα αποτυπώσει μόνιμα την ημερομηνία στην κάτω αριστερή γωνία της φωτογραφίας.
Date & Time (Ημερομηνία και ώρα) 	Η φωτογραφική μηχανή θα αποτυπώσει μόνιμα την ημερομηνία και την ώρα στην κάτω αριστερή γωνία της φωτογραφίας.

Εάν η νέα ρύθμιση δεν είναι η προεπιλεγμένη **Off** (Απενεργοποιημένη), το εικονίδιο της ρύθμισης (στον προηγούμενο πίνακα) θα εμφανιστεί στην οθόνη **Απευθείας προβολής**. Η νέα ρύθμιση παραμένει σε ισχύ έως ότου αλλάξει και πάλι, ακόμα και εάν απενεργοποιήσετε τη φωτογραφική μηχανή.

ΣΗΜΕΙΩΣΗ: Η ρύθμιση αυτή δεν εφαρμόζεται κατά την εγγραφή βίντεο κλιπ.

Μη αυτόματη έκθεση

Σε δύσκολες συνθήκες φωτισμού, μπορείτε να χρησιμοποιήσετε την επιλογή **EV Compensation** (Μη αυτόματη έκθεση) για να παρακαμφθεί η ρύθμιση αυτόματης έκθεσης που εκτελεί η φωτογραφική μηχανή.

Η ρύθμιση **EV Compensation** (Μη αυτόματη έκθεση) είναι χρήσιμη σε σκηνικά που περιέχουν πολλά ανοιχτόχρωμα αντικείμενα (όπως ένα λευκό σπίτι στο χιόνι) ή πολλά σκουρόχρωμα αντικείμενα (όπως ένα μαύρο αντικείμενο σε σκούρο φόντο). Χωρίς τη χρήση της ρύθμισης **EV Compensation** (Μη αυτόματη έκθεση), σκηνικά με πολλά ανοιχτόχρωμα ή σκουρόχρωμα αντικείμενα μπορεί να βγουν γκρι. Για ένα σκηνικό με πολλά ανοιχτόχρωμα αντικείμενα, αυξήστε την τιμή της ρύθμισης EV Compensation (Μη αυτόματη έκθεση) σε μια θετική τιμή, ώστε να έχετε φωτεινότερο αποτέλεσμα. Για ένα σκηνικό με πολλά σκουρόχρωμα αντικείμενα, μειώστε την τιμή της ρύθμισης EV Compensation (Μη αυτόματη έκθεση) ώστε το σκηνικό να γίνει πιο σκούρο, κοντύτερα στο μαύρο.



1. Στο **Capture Menu** (Μενού "Αποτύπωση") (σελίδα 58), επιλέξτε **EV Compensation** (Μη αυτόματη έκθεση).
2. Στο υπομενού **EV Compensation** (Μη αυτόματη έκθεση), χρησιμοποιήστε τα κουμπιά ◀▶ για να αλλάξετε τη ρύθμιση της μη αυτόματης έκθεσης σε βήματα του 0,5 από -2,0 σε +2,0. Η νέα ρύθμιση εφαρμόζεται στην οθόνη **Απευθείας προβολής** πίσω από το μενού, έτσι ώστε να μπορείτε να βλέπετε το αποτέλεσμα της ρύθμισης στην εικόνα.
3. Πατήστε το κουμπι $\frac{\text{Menu}}{\text{OK}}$ για να αποθηκεύσετε μια ρύθμιση και να επιστρέψετε στο **Capture Menu** (Μενού "Αποτύπωση").



Εάν η ρύθμιση δεν είναι η προεπιλεγμένη **0,0** (μηδέν), η αριθμητική τιμή θα εμφανιστεί στην οθόνη **Απευθείας προβολής** δίπλα στο εικονίδιο . Η νέα ρύθμιση παραμένει σε ισχύ έως ότου αλλαχτεί και πάλι ή έως ότου απενεργοποιηθεί η μηχανή. Η επιλογή **EV Compensation** (Μη αυτόματη έκθεση) επανέρχεται στην προεπιλεγμένη τιμή **0,0** (μηδέν) όταν απενεργοποιείτε τη φωτογραφική μηχανή.

Ισορροπία λευκού



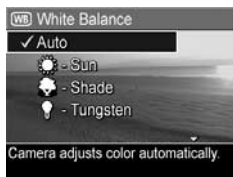

Οι διάφορες συνθήκες φωτισμού αποφέρουν διαφορετικά χρώματα. Για παράδειγμα, το ηλιακό φως είναι περισσότερο μπλε, ενώ το φως βολφραμίου εσωτερικού χώρου είναι περισσότερο κίτρινο. Σκηνικά στα οποία κυριαρχεί ένα χρώμα, μπορεί να απαιτούν ρύθμιση της ισορροπίας του λευκού, ώστε να βοηθήσουν τη μηχανή να αναπαράγει τα χρώματα με μεγαλύτερη ακρίβεια και να εξασφαλίσουν τη σωστή εμφάνιση του λευκού στην τελική φωτογραφία. Μπορείτε, επίσης, να ρυθμίσετε την ισορροπία του λευκού για να δημιουργήσετε εφέ. Για παράδειγμα, η χρήση της ρύθμισης **Sun** ('Ηλιος) μπορεί να παράγει πιο θερμό αποτέλεσμα στην εικόνα.

1. Στο **Capture Menu** (Μενού "Αποτύπωση") (σελίδα 58), επιλέξτε **White Balance** (Ισορροπία λευκού).
2. Στο υπομενού του **White Balance** (Ισορροπία λευκού), χρησιμοποιήστε τα κουμπιά   για να τονίσετε μια ρύθμιση. Η νέα ρύθμιση εφαρμόζεται στην οθόνη **Απευθείας προβολής** πίσω από το μενού, έτσι ώστε να μπορείτε να βλέπετε το αποτέλεσμα που θα έχει η κάθε ρύθμιση στην εικόνα.



3. Πατήστε το κουμπί $\frac{\text{Menu}}{\text{OK}}$ για να αποθηκεύσετε μια ρύθμιση και να επιστρέψετε στο **Capture Menu** (Μενού "Αποτύπωση").

Ο παρακάτω πίνακας εξηγεί τις ρυθμίσεις με περισσότερες λεπτομέρειες:

Ρύθμιση	Περιγραφή
Auto (Αυτόματο)	Η φωτογραφική μηχανή αναγνωρίζει αυτόματα και διορθώνει το φωτισμό του σκηνικού. Αυτή είναι η προεπιλεγμένη ρύθμιση.
Sun (Ήλιος) 	Η φωτογραφική μηχανή ισορροπεί το χρώμα θεωρώντας ότι το θέμα βρίσκεται σε εξωτερικό χώρο με ήλιο ή μικρή συννεφιά.
Shade (Σκιά) 	Η φωτογραφική μηχανή ισορροπεί το χρώμα θεωρώντας ότι το θέμα βρίσκεται σε εξωτερικό χώρο με σκιά, έντονη συννεφιά ή ημίφως.
Tungsten (Βολφράμιο) 	Η φωτογραφική μηχανή ισορροπεί το χρώμα με βάση αν ο φωτισμός είναι φωτεινός ή φωτισμός αλογόνου (συνήθως υπάρχει στα σπίτια).
Fluorescent (Φθοριζόν) 	Η φωτογραφική μηχανή ισορροπεί το χρώμα θεωρώντας ότι ο φωτισμός είναι φθορισμού.

Εάν η ρύθμιση δεν είναι η προεπιλεγμένη **Auto** (Αυτόματη), το εικονίδιο της ρύθμισης (στον προηγούμενο πίνακα) θα εμφανιστεί στην οθόνη **Απευθείας προβολής**. Η νέα ρύθμιση παραμένει σε ισχύ έως ότου αλλαχτεί και πάλι ή έως ότου απενεργοποιηθεί η μηχανή. Η ρύθμιση **White Balance** (Ισορροπία λευκού) επανέρχεται στην προεπιλεγμένη τιμή **Auto** (Αυτόματο) όταν απενεργοποιείτε τη φωτογραφική μηχανή.

Ταχύτητα ISO

Η ρύθμιση αυτή προσαρμόζει την ευαισθησία της μηχανής στο φως. Όταν η επιλογή **ISO Speed** (Ταχύτητα ISO) έχει οριστεί στην προεπιλεγμένη ρύθμιση **Auto** (Αυτόματη), η φωτογραφική μηχανή επιλέγει την καλύτερη ταχύτητα ISO για το σκηνικό.

Η μικρότερη ταχύτητα ISO θα αποτυπώσει εικόνες στην καλύτερη ποιότητα με το λιγότερο κόκκο (ή "θόρυβο"), αλλά θα παράγει μικρότερες ταχύτητες διαφράγματος. Εάν φωτογραφίζετε σε συνθήκες χαμηλού φωτισμού χωρίς φλας με ταχύτητα **ISO 100**, ίσως πρέπει να χρησιμοποιήσετε τρίποδο. Αντίθετα, οι μεγαλύτεροι αριθμοί ISO επιτρέπουν μεγαλύτερες ταχύτητες διαφράγματος και μπορούν να χρησιμοποιηθούν κατά την αποτύπωση φωτογραφιών σε σκοτεινές περιοχές χωρίς φλας ή φωτογραφιών με κινούμενα αντικείμενα. Παρόλα αυτά, οι μεγαλύτερες ταχύτητες ISO δημιουργούν φωτογραφίες με περισσότερο κόκκο (ή "θόρυβο").

1. Στο **Capture Menu** (Μενού "Αποτύπωση") (σελίδα 58), επιλέξτε **ISO Speed** (Ταχύτητα ISO).
2. Στο υπομενού **ISO Speed** (Ταχύτητα ISO), χρησιμοποιήστε τα κουμπιά ▲▼ για να τονίσετε μια ρύθμιση.
3. Πατήστε το κουμπί $\frac{\text{Menu}}{\text{OK}}$ για να αποθηκεύσετε μια ρύθμιση και να επιστρέψετε στο **Capture Menu** (Μενού "Αποτύπωση").





Αν αυτή η ρύθμιση είναι άλλη εκτός της **Auto** (Αυτόματο), εμφανίζεται το εικονίδιο για τη ρύθμιση (όπως εμφανίζεται στο υπο-μενού **ISO Speed** (Ταχύτητα ISO)) στην οθόνη **Απευθείας προβολής**. Η νέα ρύθμιση παραμένει σε ισχύ έως ότου αλλάξει και πάλι ή έως ότου απενεργοποιηθεί η μηχανή. Η ρύθμιση **ISO Speed** (Ταχύτητα ISO) επανέρχεται στην προεπιλεγμένη τιμή **Auto** (Αυτόματο) όταν απενεργοποιείτε τη φωτογραφική μηχανή.

ΣΗΜΕΙΩΣΗ: Αυτή η ρύθμιση δεν ισχύει κατά την εγγραφή βίντεο κλιπ ή όταν η λειτουργία αποτύπωσης έχει οριστεί στη ρύθμιση **Action** (Δράση), **Portrait** (Πορτρέτο), **Landscape** (Τοπίο) ή **Fast Shot** (Γρήγορη λήψη).

3 Επισκόπηση εικόνων και βίντεο κλιπ

Μπορείτε να χρησιμοποιήσετε τη λειτουργία **Αναπαραγωγή** για να δείτε τις εικόνες και τα βίντεο κλιπ που έχετε αποθηκεύσει στη φωτογραφική μηχανή. Κατά την επισκόπηση των εικόνων σε λειτουργία **Αναπαραγωγή**, μπορείτε επίσης να χρησιμοποιήσετε το **διακόπτη Ζουμ** για να προβάλετε μικρογραφίες των εικόνων ή για να μεγεθύνετε τις εικόνες, ώστε να τις βλέπετε καλύτερα στη φωτογραφική μηχανή. Δείτε τις ενότητες **Προβολή μικρογραφιών** στη σελίδα 77 και **Μεγέθυνση εικόνων** στη σελίδα 78. Το μενού **Playback** (Αναπαραγωγή) σας επιτρέπει, επίσης, να διαγράψετε εικόνες ή βίντεο κλιπ, να εγγράψετε ήχο που θα επισυνάψετε σε φωτογραφίες και να περιστρέψετε εικόνες. Δείτε την ενότητα **Χρήση του Μενού "Αναπαραγωγή"** στη σελίδα 79.

Χρήση αναπαραγωγής

1. Υπάρχουν δύο τρόποι για να ενεργοποιήσετε την **Αναπαραγωγή**.
 - Με τη φωτογραφική μηχανή ενεργοποιημένη, πατήστε το κουμπί  Αναπαραγωγή.
 - Με τη φωτογραφική μηχανή απενεργοποιημένη, κρατήστε πατημένο το κουμπί **Αναπαραγωγή**  ενώ ταυτόχρονα σύρετε το διακόπτη **ON/OFF** για να ενεργοποιήσετε τη μηχανή. Έτσι ενεργοποιείται η **Αναπαραγωγή** χωρίς να είναι ανοιχτός ο φακός της φωτογραφικής μηχανής.

Οι τελευταίες φωτογραφίες ή βίντεο κλιπ που βγάλατε εμφανίζονται στην οθόνη φωτογράφισης.

2. Χρησιμοποιήστε τα κουμπιά ◀▶ για να μετακινηθείτε στις εικόνες και στα βίντεο κλιπ. Πατήστε και κρατήστε πατημένο ένα από τα κουμπιά ◀▶ για γρηγορότερη μετακίνηση.

Βλέπετε μόνο το πρώτο καρέ ενός βίντεο κλιπ, το οποίο υποδεικνύεται από το εικονίδιο του βίντεο . Τα βίντεο κλιπ αναπαράγονται αυτόματα αφού εμφανιστεί για 2 δευτερόλεπτα το πρώτο καρέ του βίντεο κλιπ.



3. Για να απενεργοποιήσετε την οθόνη φωτογράφισης μετά την επισκόπηση των εικόνων και των βίντεο κλιπ σας, πατήστε ξανά το κουμπί **Αναπαραγωγή** .

ΣΗΜΕΙΩΣΗ: Για να ακούσετε τα κλιπ ήχου που έχετε επισυνάψει σε φωτογραφίες, μπορείτε να μεταφέρετε τις φωτογραφίες στον υπολογιστή σας και να χρησιμοποιήσετε το λογισμικό HP Image Zone. Εάν έχετε έναν προαιρετικό σταθμό σύνδεσης φωτογραφικής μηχανής HP Photosmart M-series, μπορείτε να κάνετε επισκόπηση του ηχητικού μέρους συνδέοντας τη μηχανή με τηλεόραση μέσω του σταθμού σύνδεσης. Για οδηγίες, δείτε το εγχειρίδιο χρήσης του σταθμού σύνδεσης.

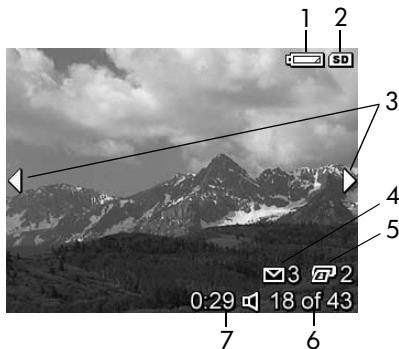

Κατά την **Αναπαραγωγή**, η οθόνη φωτογράφισης εμφανίζει πρόσθετες πληροφορίες σχετικά με κάθε εικόνα ή βίντεο κλιπ. Ο παρακάτω πίνακας περιγράφει αυτές τις πληροφορίες.



#	Εικονίδιο	Περιγραφή
1		Εμφανίζεται όταν η στάθμη της μπαταρίας είναι χαμηλή (δείτε την ενότητα Ενδείξεις ισχύος στη σελίδα 184).
2		Εμφανίζεται μόνο όταν στη φωτογραφική μηχανή υπάρχει εγκατεστημένη προαιρετική κάρτα μνήμης.
3		Εμφανίζεται για τα πρώτα λίγα δευτερόλεπτα όταν ενεργοποιείται η λειτουργία Αναπαραγωγή και υποδεικνύει ότι μπορείτε να μετακινηθείτε μεταξύ των εικόνων ή των βίντεο κλιπ χρησιμοποιώντας τα κουμπιά
4	3	Υποδεικνύει ότι αυτή η εικόνα έχει επιλεγεί για αποστολή σε 3 προορισμούς με τη χρήση του HP Instant Share (δείτε την ενότητα Χρήση του HP Instant Share στη σελίδα 87).
5	2	Υποδεικνύει ότι αυτή η εικόνα έχει επιλεγεί για εκτύπωση 2 αντιγράφων με τη χρήση του HP Instant Share (δείτε την ενότητα Χρήση του HP Instant Share στη σελίδα 87).

#	Εικονίδιο	Περιγραφή
6	18 of 43	Δείχνει τον αριθμό αυτής της εικόνας ή του βίντεο κλιπ από το συνολικό αριθμό των εικόνων και βίντεο κλιπ που είναι αποθηκευμένα στην κάρτα μνήμης.
7	0:29  ή 	<ul style="list-style-type: none"> • Δείχνει τη διάρκεια αυτού του ηχητικού κλιπ ή του βίντεο κλιπ. • Υποδεικνύει ότι η συγκεκριμένη εικόνα έχει ηχητικό κλιπ. • Δείχνει ότι αυτό είναι ένα βίντεο κλιπ.

Οθόνη σύνοψης συνόλου εικόνων





Όταν πατάτε το κουμπί ► κατά την προβολή της τελευταίας εικόνας, εμφανίζεται η οθόνη σύνοψης συνόλου εικόνων με τον αριθμό των φωτογραφιών που έχουν τραβηχτεί και με τον αριθμό των φωτογραφιών που απομένουν. Οι μετρητές που υποδεικνύουν το συνολικό αριθμό των εικόνων που έχουν επιλεγεί για χρήση με το **HP Instant Share**  και για εκτύπωση  εμφανίζονται στην επάνω αριστερή γωνία της οθόνης. Επιπλέον, εικονίδια εμφανίζονται στην επάνω δεξιά γωνία της οθόνης για την προαιρετική κάρτα μνήμης, εάν είναι εγκατεστημένη (εικονίδιο ) , και την ένδειξη ισχύος (όπως η ένδειξη χαμηλής στάθμης μπαταρίας, για την περιγραφή της οποίας δείτε την ενότητα **Ενδείξεις ισχύος** στη σελίδα 184).



Προβολή μικρογραφιών



Η προβολή **Μικρογραφίες** σας δίνει τη δυνατότητα να προβάλετε φωτογραφίες που έχετε τραβήξει, καθώς και το πρώτο καρέ των βίντεο κλιπ που έχετε γράψει ταξινομημένα σε εννέα μικρογραφίες εικόνων ή καρέ βίντεο κλιπ ανά οθόνη.

1. Ενώ βρίσκεστε σε λειτουργία **Αναπαραγωγή** (σελίδα 73), πατήστε το κουμπί **Μικρογραφίες**  (όπως το κουμπί **Μείωση Ζουμ** ) στο **διακόπτη Ζουμ**. Στην οθόνη φωτογράφισης εμφανίζεται η προβολή **Μικρογραφίες** με έως και εννέα εικόνες και καρέ βίντεο κλιπ. Ένα κίτρινο πλαίσιο περιβάλλει την τρέχουσα εικόνα ή το τρέχον καρέ του βίντεο κλιπ.
2. Χρησιμοποιήστε τα κουμπί   για να πραγματοποιήσετε οριζόντια κύλιση στην προηγούμενη ή στην επόμενη μικρογραφία.
3. Πατήστε τα κουμπί   για να πραγματοποιήσετε κατακόρυφη κύλιση επάνω ή κάτω από την τρέχουσα μικρογραφία.
4. Πατήστε το κουμπί   για έξοδο από την προβολή **Μικρογραφίες** και επιστροφή στη λειτουργία **Αναπαραγωγή**. Η τρέχουσα εικόνα ή το τρέχον βίντεο κλιπ (που βρισκόταν στο κίτρινο πλαίσιο της προβολής **Μικρογραφία**) εμφανίζεται ξανά σε πλήρη προβολή στην οθόνη φωτογράφισης.

Στο κάτω μέρος κάθε μικρογραφίας, το εικονίδιο **HP Instant Share**  υποδηλώνει ότι η εικόνα έχει επιλεγθεί για έναν ή περισσότερους προορισμούς **HP Instant Share**, το εικονίδιο εκτυπωτή  υποδεικνύει ότι έχει επιλεγθεί για εκτύπωση, το εικονίδιο βίντεο  υποδεικνύει ότι πρόκειται για βίντεο κλιπ και το εικονίδιο ήχου  υποδεικνύει ότι στη σταθερή φωτογραφία έχει επισυναφθεί κλιπ ήχου.









Μεγέθυνση εικόνων

Αυτή η λειτουργία μπορεί να χρησιμοποιηθεί μόνο για προβολή. Δεν τροποποιεί μόνιμα την εικόνα.

1. Ενώ βρίσκεστε σε λειτουργία **Αναπαραγωγή** (σελίδα 73), πατήστε το κουμπί **Μεγέθυνση**  (όπως το κουμπί **Μείωση Ζουμ** ) στο **διακόπτη Ζουμ**.

Η τρέχουσα εμφανιζόμενη εικόνα μεγεθύνεται αυτόματα κατά 2x.

Το κεντρικό σημείο της μεγεθυσμένης εικόνας εμφανίζεται με τέσσερα βέλη, τα οποία δηλώνουν ότι μπορείτε να έχετε πανοραμική άποψη της μεγεθυσμένης εικόνας.









2. Χρησιμοποιήστε τα κουμπιά   και   για πανοραμική όψη της μεγεθυσμένης εικόνας.
3. Χρησιμοποιήστε την επιλογή **Αύξηση Ζουμ**  και την επιλογή **Μείωση Ζουμ**   για να αυξήσετε ή να μειώσετε τη μεγέθυνση.
4. Πατήστε το κουμπί  για έξοδο από την προβολή **Μεγέθυνση** και επιστροφή στη λειτουργία **Αναπαραγωγή**. Η τρέχουσα εικόνα εμφανίζεται ξανά σε πλήρη προβολή στην οθόνη φωτογράφισης.

ΣΗΜΕΙΩΣΗ: Η λειτουργία αυτή είναι διαθέσιμη μόνο για σταθερές φωτογραφίες, τα βίντεο κλιπ δεν μεγεθύνονται.



Χρήση του Μενού "Αναπαραγωγή"



Το **Playback Menu** (Μενού "Αναπαραγωγή") σας δίνει τη δυνατότητα να προβάλετε και να διαγράψετε φωτογραφίες και βίντεο κλιπ, να αναιρείτε τη διαγραφή εικόνων και να διαμορφώνετε την εσωτερική μνήμη της μηχανής ή την προαιρετική κάρτα μνήμης. Επιπλέον, μπορείτε να αφαιρέσετε τα "κόκκινα μάτια" από πρόσωπα σε φωτογραφίες που τραβήχτηκαν με φλας, να τις επεξεργαστείτε και να τις περιστρέψετε καθώς και να επισυνάψετε ηχητικά κλιπ σε αυτές.



1. Για να εμφανίσετε το **Playback Menu** (Μενού "Αναπαραγωγή"), πατήστε το κουμπί  στη λειτουργία **Αναπαραγωγή**. Αν δεν βρίσκεστε σε κατάσταση **Αναπαραγωγή**, πατήστε πρώτα το κουμπί **Αναπαραγωγή**  και έπειτα πατήστε το κουμπί .
2. Χρησιμοποιήστε τα κουμπιά   για να τονίσετε την επιλογή στο **Playback Menu** (Μενού "Αναπαραγωγή") που θέλετε να χρησιμοποιήσετε στο αριστερό τμήμα της οθόνης φωτογράφισης. Καθεμία από τις επιλογές του **Playback Menu** (Μενού "Αναπαραγωγή") εξηγείται παρακάτω σε αυτήν την ενότητα.
3. Μεταβείτε στην εικόνα ή το βίντεο κλιπ που θέλετε πατώντας τα κουμπιά  .
4. Επιλέξτε μια τονισμένη επιλογή στο **Playback Menu** (Μενού "Αναπαραγωγή") πατώντας το κουμπί . Ακολουθήστε τις οδηγίες στην οθόνη για να ολοκληρώσετε την ενέργεια που επιλέξατε.
5. Για να βγείτε από το **Playback Menu** (Μενού "Αναπαραγωγή") και να επιστρέψετε στη λειτουργία **Αναπαραγωγή**, πατήστε το κουμπί **Απευθείας προβολή** . Για άλλους τρόπους εξόδου από ένα μενού, δείτε την ενότητα **Μενού φωτογραφικής μηχανής** στη σελίδα 30.

Ο παρακάτω πίνακας συνοψίζει τις επιλογές του **Playback Menu** (Μενού "Αναπαραγωγή").



Εικονίδιο Περιγραφή

- | | | |
|---|---|--|
| 1 |  | Διαγραφή —Εμφανίζει ένα υπο-μενού όπου μπορείτε να διαγράψετε την τρέχουσα εικόνα ή το βίντεο κλιπ, να διαγράψετε όλες τις εικόνες και τα βίντεο κλιπ, να διαμορφώσετε την εσωτερική μνήμη ή μια προαιρετική κάρτα μνήμης και να αναιρέσετε τη διαγραφή της τελευταίας εικόνας που διαγράφηκε. (Δείτε την ενότητα Διαγραφή στη σελίδα 81.) |
| 2 |  | Αφαίρεση "κόκκινων ματιών" —Διορθώνει το φαινόμενο των κόκκινων ματιών στα πρόσωπα των ανθρώπων στις φωτογραφίες που τραβιούνται με φλας. (Δείτε την ενότητα Αφαίρεση "κόκκινων ματιών" στη σελίδα 83.) |
| 3 |  | Περιστροφή —Περιστρέφει την εικόνα που προβάλλεται τη δεδομένη στιγμή κατά 90 μοίρες προς την κατεύθυνση που επιλέγετε. (Δείτε την ενότητα Περιστροφή στη σελίδα 84.) |
-

#	Εικονίδιο	Περιγραφή
4		Εγγραφή ήχου —Πραγματοποιεί εγγραφή ηχητικού κλιπ που επισυνάπτεται στη φωτογραφία που προβάλλεται. (Δείτε την ενότητα Εγγραφή ήχου στη σελίδα 84.)
5		ΞΕΟΔΟΣ —Πραγματοποιεί έξοδο από το Playback Menu (Μενού "Αναπαραγωγή").

Διαγραφή

Στο **Playback Menu** (Μενού "Αναπαραγωγή") (σελίδα 79), όταν επιλέγετε **Delete** (Διαγραφή), εμφανίζεται το υπο-μενού **Delete** (Διαγραφή). Χρησιμοποιήστε τα κουμπιά ▲▼ για να τονίσετε μια επιλογή και έπειτα πατήστε το κουμπι  για να την επιλέξετε.



Το υπο-μενού **Delete** (Διαγραφή) παρέχει τις παρακάτω επιλογές:

- **Cancel** (Άκυρο)—Σας επαναφέρει στο **Playback Menu** (Μενού "Αναπαραγωγή") χωρίς διαγραφή της τρέχουσας φωτογραφίας που εμφανίζεται ή του βίντεο κλιπ.
- **This Image** (Αυτήν την εικόνα)—Διαγράφει την τρέχουσα φωτογραφία που εμφανίζεται ή το βίντεο κλιπ.
- **All Images (in Memory/on Card)** (Όλες οι εικόνες στη μνήμη/κάρτα)—Διαγράφει όλες τις εικόνες και τα βίντεο κλιπ στην εσωτερική μνήμη ή στην προαιρετική κάρτα μνήμης που είναι εγκατεστημένη στη φωτογραφική μηχανή.

- **Format (Memory/Card)** (Διαμόρφωση μνήμης/κάρτας)— Διαγράφει όλες τις εικόνες, τα βίντεο κλιπ και τα αρχεία της εσωτερικής μνήμης ή της προαιρετικής κάρτας μνήμης και στη συνέχεια διαμορφώνει την εσωτερική μνήμη ή την κάρτα μνήμης.

Προς αποφυγή κατεστραμμένων καρτών και εικόνων, χρησιμοποιήστε τη λειτουργία **Format Card** (Διαμόρφωση κάρτας) για να διαμορφώσετε προαιρετικές κάρτες μνήμης πριν τις χρησιμοποιήσετε για πρώτη φορά. Χρησιμοποιήστε επίσης τη λειτουργία **Format Card** (Διαμόρφωση κάρτας) όταν θέλετε να διαγράψετε όλες τις φωτογραφίες και τα βίντεο κλιπ που αποθηκεύονται σε μια κάρτα.

- **Undelete Last** (Αναίρεση διαγραφής τελευταίου)— Ανακτά την πιο πρόσφατα διαγραμμένη εικόνα ή εικόνες, ανάλογα με το εάν είναι επιλεγμένη η ρύθμιση **This Image** (Αυτή την εικόνα) ή **All Images (in Memory/on Card)** (Όλες τις εικόνες στη μνήμη/κάρτα) στο υπο-μενού **Delete** (Διαγραφή). (Η επιλογή αυτή εμφανίζεται μόνο εφόσον έχει προηγηθεί μια ενέργεια για **Διαγραφή**.)

ΣΗΜΕΙΩΣΗ: Με την επιλογή **Undelete Last** (Αναίρεση διαγραφής τελευταίου), μπορεί να γίνει ανάκτηση μόνο της πιο πρόσφατης ενέργειας διαγραφής. Μόλις προβείτε σε μια άλλη ενέργεια, όπως για παράδειγμα, απενεργοποίηση της φωτογραφικής μηχανής ή λήψη μιας φωτογραφίας, η τελευταία ενέργεια διαγραφής που πραγματοποιήσατε γίνεται οριστική και η ανάκτηση της εικόνας ή των εικόνων που διαγράφηκαν δε θα είναι πια δυνατή.

Αφαίρεση "κόκκινων ματιών"

Στο **Playback Menu** (Μενού "Αναπαραγωγή") (σελίδα 79), όταν επιλέγετε **Remove Red Eyes** (Αφαίρεση "κόκκινων ματιών"), η φωτογραφική μηχανή αρχίζει αμέσως να επεξεργάζεται την τρέχουσα φωτογραφία για να αφαιρέσει τα "κόκκινα μάτια" από τα πρόσωπα της φωτογραφίας. Η διαδικασία αφαίρεσης των "κόκκινων ματιών" μπορεί να διαρκέσει μερικά δευτερόλεπτα. Εφόσον ολοκληρωθεί η επεξεργασία, η διορθωμένη εικόνα εμφανίζεται με πράσινο πλαίσιο γύρω από τις διορθωμένες περιοχές, μαζί με το υπομενού **Remove Red Eyes** (Αφαίρεση "κόκκινων ματιών"), το οποίο έχει τρεις επιλογές:

- **Save Changes** (Αποθήκευση αλλαγών)—Αποθηκεύει τις αλλαγές που έγιναν για την αφαίρεση των "κόκκινων ματιών" (σβήνοντας την παλιά εικόνα) και επιστρέφει στο **Playback Menu** (Μενού "Αναπαραγωγή").
- **View Changes** (Προβολή αλλαγών)—Εμφανίζει μεγεθυσμένη την εικόνα με πράσινα πλαίσια γύρω από τα σημεία όπου διορθώθηκε το φαινόμενο "κόκκινων ματιών". Μπορείτε να κάνετε ζουμ σε διάφορα σημεία και να δείτε την εικόνα σε πανοραμική όψη σε αυτή τη λειτουργία προβολής. Για να επιστρέψετε στο υπομενού **Remove Red Eyes** (Αφαίρεση "κόκκινων ματιών"), πατήστε το κουμπί Menu OK.
- **Cancel** (Ακύρωση)—Επιστρέφει στο **Playback Menu** (Μενού "Αναπαραγωγή") χωρίς να αποθηκεύει τις αλλαγές που έγιναν στα "κόκκινα μάτια".

ΣΗΜΕΙΩΣΗ: Αυτή η επιλογή μενού είναι διαθέσιμη μόνο για τις φωτογραφίες που τραβήχτηκαν με φλας. Η λειτουργία **Remove Red Eyes** (Αφαίρεση "κόκκινων ματιών") δεν είναι διαθέσιμη για τα βίντεο κλιπ.

Περιστροφή

Στο **Playback Menu** (Μενού "Αναπαραγωγή") (σελίδα 79), όταν επιλέγετε **Rotate** (Περιστροφή), η φωτογραφική μηχανή εμφανίζει ένα υπομενού που επιτρέπει την περιστροφή της φωτογραφίας με βήμα 90 μοιρών.

1. Στο **Playback Menu** (Μενού "Αναπαραγωγή"), επιλέξτε **Rotate** (Περιστροφή).
2. Χρησιμοποιήστε τα κουμπιά ◀▶ για να περιστρέψετε την εικόνα δεξιόστροφα ή αριστερόστροφα. Η εικόνα περιστρέφεται στην οθόνη φωτογράφησης.
3. Αφού περιστρέψετε την εικόνα προς την επιθυμητή κατεύθυνση, πατήστε το κουμπί $\frac{\text{Menu}}{\text{OK}}$ για έξοδο από το υπομενού **Rotate** (Περιστροφή) και αποθηκεύστε τη νέα εικόνα.

ΣΗΜΕΙΩΣΗ: Αυτή η επιλογή μενού δεν είναι διαθέσιμη για βίντεο κλιπ.

Εγγραφή ήχου

Για να εγγράψετε ένα κλιπ ήχου για μια φωτογραφία, στην οποία δεν υπάρχει ήδη άλλο ηχητικό κλιπ συνημμένο:

1. Στο **Playback Menu** (Μενού "Αναπαραγωγή") (σελίδα 79), επιλέξτε **Record Audio** (Εγγραφή ήχου). Η εγγραφή ήχου ξεκινά αμέσως αφού ενεργοποιήσετε αυτή την επιλογή μενού. Κατά την εγγραφή, εμφανίζεται ένα εικονίδιο μικροφώνου ☺ και ένας μετρητής παρελθόντος χρόνου.
2. Για να σταματήσετε την εγγραφή, πατήστε το κουμπί $\frac{\text{Menu}}{\text{OK}}$. Διαφορετικά η εγγραφή του ήχου συνεχίζεται μέχρι να γεμίσει η μνήμη της φωτογραφικής μηχανής. Όταν η εγγραφή σταματήσει, η οθόνη επιστρέφει στο **Playback Menu** (Μενού "Αναπαραγωγή").

Εάν η τρέχουσα επιλεγμένη εικόνα έχει ήδη συνημμένο ηχητικό κλιπ, όταν επιλέξετε **Record Audio** (Εγγραφή ήχου) θα εμφανιστεί το υπο-μενού **Record Audio** (Εγγραφή ήχου). Αυτό το υπομενού έχει αρκετές επιλογές:

- **Keep Current Clip** (Διατήρηση τρέχοντος κλιπ)—Διατηρεί το τρέχον ηχητικό κλιπ και επιστρέφει στο **Playback Menu** (Μενού "Αναπαραγωγή").
- **Record New Clip** (Εγγραφή νέου κλιπ)—Ξεκινά την εγγραφή ήχου, αντικαθιστώντας το προηγούμενο ηχητικό κλιπ.
- **Delete Clip** (Διαγραφή κλιπ)—Διαγράφει το τρέχον ηχητικό κλιπ και επιστρέφει στο **Playback Menu** (Μενού "Αναπαραγωγή").

ΣΥΜΒΟΥΛΗ: Για να ακούσετε τα κλιπ ήχου που έχετε επισυνάψει στις φωτογραφίες σας, μπορείτε να τις μεταφέρετε στον υπολογιστή σας και να χρησιμοποιήσετε το λογισμικό HP Image Zone. Εάν έχετε έναν προαιρετικό σταθμό σύνδεσης φωτογραφικής μηχανής HP Photosmart M-series, μπορείτε να κάνετε επισκόπηση των ηχητικών κλιπ, συνδέοντας τη μηχανή με τηλεόραση μέσω του σταθμού σύνδεσης. Για οδηγίες, δείτε το εγχειρίδιο χρήσης του σταθμού σύνδεσης.

ΣΗΜΕΙΩΣΗ: Αυτή η επιλογή μενού δεν είναι διαθέσιμη για βίντεο κλιπ.

4 Χρήση του HP Instant Share

Αυτή η φωτογραφική μηχανή διαθέτει ένα εξαιρετικό χαρακτηριστικό, το οποίο ονομάζεται **HP Instant Share**.

Με αυτή τη δυνατότητα μπορείτε να επιλέγετε εύκολα εικόνες στη φωτογραφική μηχανή, οι οποίες την επόμενη φορά που θα συνδέσετε τη φωτογραφική μηχανή στον υπολογιστή σας ή στον εκτυπωτή θα αποσταλούν αυτόματα σε διάφορους προορισμούς. Μπορείτε επίσης να προσαρμόσετε το **HP Instant Share Menu** (Μενού HP Instant Share), έτσι ώστε να περιλαμβάνει διευθύνσεις ηλεκτρονικού ταχυδρομείου (και ομαδικές λίστες διανομής), ηλεκτρονικά άλμπουμ ή άλλες ηλεκτρονικές υπηρεσίες που ορίζετε εσείς. Από τη στιγμή που θα τραβήξετε φωτογραφίες με τη φωτογραφική σας μηχανή, η χρήση του **HP Instant Share** είναι απλή:







1. Ρυθμίστε τους προορισμούς στη φωτογραφική μηχανή (δείτε σελίδα 90).
2. Επιλέξτε στη μηχανή σας τις εικόνες που θα αποσταλούν σε ηλεκτρονικούς προορισμούς (δείτε σελίδα 92).

ΣΗΜΕΙΩΣΗ: Στον υπολογιστή σας πρέπει να είναι εγκατεστημένη η πλήρης έκδοση του λογισμικού HP Image Zone προκειμένου να μπορείτε να χρησιμοποιείτε τις λειτουργίες του **HP Instant Share**. Εάν το λειτουργικό σύστημα του υπολογιστή σας είναι Windows, δείτε την ενότητα **Απαιτήσεις συστήματος (μόνο για Windows)** στη σελίδα 114 για να διαπιστώσετε εάν είναι εγκατεστημένη η πλήρης έκδοση. Η πλήρης έκδοση του λογισμικού HP Image Zone είναι πάντα προεγκατεστημένη σε υπολογιστές Macintosh.

ΣΗΜΕΙΩΣΗ: Οι διαθέσιμες ηλεκτρονικές υπηρεσίες διαφέρουν ανά περιοχή. Επισκεφθείτε τη διεύθυνση www.hp.com/go/instantshare για να δείτε το **HP Instant Share** σε δράση.

Χρήση του HP Instant Share Menu





Η προεπιλεγμένη ρύθμιση στο **HP Instant Share Menu** (Μενού HP Instant Share) σας επιτρέπει να επιλέξετε εικόνες που θα εκτυπωθούν αυτόματα την επόμενη φορά που θα συνδέσετε τη φωτογραφική μηχανή στον υπολογιστή ή στον εκτυπωτή σας. Μπορείτε να προσθέσετε προορισμούς, όπως διευθύνσεις ηλεκτρονικού ταχυδρομείου (συμπεριλαμβανομένων ομαδικών λιστών διανομής), ηλεκτρονικά άλμπουμ, ή άλλες ηλεκτρονικές υπηρεσίες στο **HP Instant Share Menu** (Μενού HP Instant Share) μέσω της επιλογής μενού **HP Instant Share Setup...**  (Ρύθμιση HP Instant Share) (δείτε την ενότητα **Ρύθμιση ηλεκτρονικών προορισμών στη φωτογραφική μηχανή** στη σελίδα 90).

1. Για να εμφανίσετε το **HP Instant Share Menu**, πατήστε το κουμπί **HP Instant Share/Print**  /  στην πίσω πλευρά της φωτογραφικής μηχανής. Η φωτογραφία που τραβήχτηκε ή προβλήθηκε πιο πρόσφατα εμφανίζεται στην οθόνη φωτογράφισης, μαζί με το **HP Instant Share Menu** (Μενού HP Instant Share) στην κορυφή.
2. Χρησιμοποιήστε τα κουμπιά   για να μετακινηθείτε στις επιλογές του **HP Instant Share Menu**  (Μενού HP Instant Share).
3. Πατήστε το κουμπί  για να επιλέξετε μια τονισμένη περιοχή.
4. Για να βγείτε από το **HP Instant Share Menu** (Μενού HP Instant Share), πατήστε το κουμπί **Απευθείας προβολή** . Για άλλους τρόπους εξόδου από ένα μενού, δείτε την ενότητα **Μενού φωτογραφικής μηχανής** στη σελίδα 30.

Ο παρακάτω πίνακας περιγράφει όλες τις προεπιλογές του **HP Instant Share Menu** (Μενού HP Instant Share).



Εικονίδιο Περιγραφή

- | | | |
|---|---|---|
| 1 |  | Εκτύπωση 1 αντιγράφου της τρέχουσας εικόνας που εμφανίζεται όταν συνδεθείτε σε υπολογιστή ή εκτυπωτή. (Δείτε την ενότητα Αποστολή εικόνων σε προορισμούς στη σελίδα 92). |
| 2 |  | Εκτύπωση 2 αντιγράφων της τρέχουσας εικόνας που εμφανίζεται. |
| 3 |  | Η επιλογή HP Instant Share Setup... (Ρύθμιση HP Instant Share) σας δίνει τη δυνατότητα να προσθέσετε περισσότερες διευθύνσεις ηλεκτρονικού ταχυδρομείου και άλλους προορισμούς HP Instant Share στο HP Instant Share Menu (Μενού HP Instant Share). Δείτε την ενότητα Ρύθμιση ηλεκτρονικών προορισμών στη φωτογραφική μηχανή στη σελίδα 90. |
| 4 |  | Η ΕΞΟΔΟΣ σας επιτρέπει να βγείτε από το HP Instant Share Menu (Μενού HP Instant Share). |
-





ΣΥΜΒΟΥΛΗ: Εάν επιλέξετε φωτογραφίες για εκτύπωση χρησιμοποιώντας το **HP Instant Share** και τις δώσετε σε ένα κατάστημα εμφάνισης φωτογραφιών για εκτύπωση, ενημερώστε το κατάστημα ότι υπάρχει ένα αρχείο DPOF που ορίζει ποιες και πόσες φωτογραφίες θέλετε να εκτυπώσετε.

Ρύθμιση ηλεκτρονικών προορισμών στη φωτογραφική μηχανή

Μπορείτε να ρυθμίσετε ένα μέγιστο αριθμό 32 προορισμών **HP Instant Share** (όπως διευθύνσεις ηλεκτρονικού ταχυδρομείου ή ομαδικές λίστες διανομής) στο **HP Instant Share Menu** (Μενού HP Instant Share).



ΣΗΜΕΙΩΣΗ: Θα χρειαστείτε μια σύνδεση Internet για να ολοκληρώσετε αυτή τη διαδικασία.

ΣΗΜΕΙΩΣΗ: Εάν έχετε τοποθετημένη μια κάρτα μνήμης στη φωτογραφική μηχανή, βεβαιωθείτε ότι η κάρτα μνήμης δεν είναι κλειδωμένη και έχει ελεύθερο χώρο.

1. Βεβαιωθείτε ότι στον υπολογιστή σας είναι εγκατεστημένη η πλήρης έκδοση του λογισμικού HP Image Zone (δείτε σελίδες 19 και 113).
2. Ενεργοποιήστε τη φωτογραφική μηχανή και πατήστε το κουμπί **HP Instant Share/Print**  / .
3. Χρησιμοποιήστε το κουμπί  για να τονίσετε την επιλογή **HP Instant Share Setup... (Ρύθμιση HP Instant Share)**  και πατήστε το κουμπί . Θα εμφανιστεί ένα μήνυμα στην οθόνη φωτογράφισης, το οποίο σας ζητά να συνδέσετε τη φωτογραφική μηχανή στον υπολογιστή.

4. Χωρίς να απενεργοποιήσετε τη φωτογραφική μηχανή, συνδέστε την στον υπολογιστή σας με το καλώδιο USB που συνοδεύει τη φωτογραφική μηχανή. Συνδέστε το μεγαλύτερο άκρο του καλωδίου στον υπολογιστή σας και το μικρότερο άκρο στην υποδοχή USB στο πλάι της φωτογραφικής μηχανής.













Ένας άλλος τρόπος για να συνδέσετε τη φωτογραφική μηχανή στον υπολογιστή είναι με τον προαιρετικό σταθμό σύνδεσης HP Photosmart M-series—τοποθετήστε απλά τη φωτογραφική μηχανή στο σταθμό σύνδεσης και πατήστε το κουμπί **Αποθήκευση/εκτύπωση**  /  στο σταθμό σύνδεσης.

5. Το επόμενο βήμα είναι ελαφρώς διαφορετικό μεταξύ υπολογιστών με λειτουργικό Windows και Macintosh:
- **Windows:** Συνδέοντας τη φωτογραφική μηχανή στον υπολογιστή ενεργοποιείται το πρόγραμμα **HP Instant Share Setup** (Ρύθμιση HP Instant Share). Εάν εμφανιστεί και κάποιο άλλο πλαίσιο διαλόγου, κλείστε το κάνοντας κλικ στο **Cancel** ('Ακυρο). Στο πρόγραμμα **HP Instant Share Setup** (Ρύθμιση HP Instant Share), πατήστε **Start** ('Εναρξη) και μετά ακολουθήστε απλά τις οδηγίες στην οθόνη για να ρυθμίσετε τους προορισμούς στον υπολογιστή και να τους αποθηκεύσετε στη φωτογραφική σας μηχανή.



- **Macintosh:** Συνδέοντας τη φωτογραφική μηχανή στον υπολογιστή ενεργοποιείται το **HP Instant Share Setup Assistant** (Βοηθός Ρύθμισης HP Instant Share). Κάντε κλικ στο **Continue** (Συνέχεια) και μετά ακολουθήστε απλά τις οδηγίες στην οθόνη για να ρυθμίσετε προορισμούς στον υπολογιστή και να τους αποθηκεύσετε στη φωτογραφική σας μηχανή.

Αποστολή εικόνων σε προορισμούς

Μπορείτε να στείλετε μία ή περισσότερες εικόνες σε όσους προορισμούς **HP Instant Share** θέλετε. Δεν μπορείτε να στείλετε βίντεο κλιπ.

1. Ενεργοποιήστε τη φωτογραφική μηχανή και έπειτα πατήστε το κουμπί **HP Instant Share/Print**  /  για να εμφανίσετε το **HP Instant Share Menu**  (Μενού HP Instant Share).
2. Χρησιμοποιήστε τα κουμπιά   για να τονίσετε τον πρώτο προορισμό όπου θέλετε να στείλετε μία ή περισσότερες εικόνες.
3. Χρησιμοποιήστε τα κουμπιά   για να μετακινηθείτε σε μια φωτογραφία που θέλετε να στείλετε στον επιλεγμένο προορισμό.
4. Πατήστε το κουμπί  και ένα  εμφανίζεται πάνω από τον προορισμό στο **HP Instant Share Menu** (Μενού HP Instant Share). Για να καταργήσετε την επιλογή του προορισμού, πατήστε ξανά το κουμπί  .



5. Επιλέξτε οποιονδήποτε άλλο προορισμό για την τρέχουσα φωτογραφία χρησιμοποιώντας τα κουμπιά ▲▼ για να τονίσετε έναν προορισμό και έπειτα πατήστε το κουμπί  για να τον επιλέξετε.
6. Μετακινηθείτε σε άλλες εικόνες χρησιμοποιώντας τα κουμπιά ◀▶ και επιλέξτε προορισμούς για αυτές τις εικόνες με τον ίδιο τρόπο.
7. Όταν τελειώσετε με την επιλογή των προορισμών, βγείτε από το **HP Instant Share Menu** (Μενού HP Instant Share) πατώντας το κουμπί **Απευθείας προβολή** . Για άλλους τρόπους εξόδου από ένα μενού, δείτε την ενότητα **Μενού φωτογραφικής μηχανής** στη σελίδα 30.
8. Συνδέστε τη φωτογραφική μηχανή στον υπολογιστή σας όπως εξηγείται στην ενότητα **Μεταφορά εικόνων σε υπολογιστή** στη σελίδα 95. Οι εικόνες θα αποσταλούν αυτόματα στους αντίστοιχους προορισμούς **HP Instant Share**.
 - Οι εικόνες που επιλέχθηκαν να αποσταλούν σε προορισμούς ηλεκτρονικού ταχυδρομείου δεν αποστέλλονται ως συνημμένα. Αντιθέτως, οι εικόνες αντιγράφονται σε μια ασφαλή τοποθεσία web της HP και ένα μήνυμα αποστέλλεται σε κάθε διεύθυνση ηλεκτρονικού ταχυδρομείου. Το μήνυμα περιέχει μικρογραφίες των εικόνων, καθώς και ένα δεσμό προς τη σελίδα web όπου ο παραλήπτης μπορεί να εκτελέσει διάφορες λειτουργίες, όπως να απαντήσει στον αποστολέα, να εκτυπώσει τις εικόνες, να αποθηκεύσει τις εικόνες στον υπολογιστή, να τις προωθήσει, και άλλα. Έτσι οι χρήστες που χρησιμοποιούν διάφορα προγράμματα ηλεκτρονικού ταχυδρομείου μπορούν να δουν τις εικόνες σας χωρίς να δυσκολεύονται με συνημμένα ηλεκτρονικού ταχυδρομείου.

- Οι εικόνες που επιλέχθηκαν να αποσταλούν σε προορισμούς **Print** (Εκτύπωση), θα εκτυπωθούν αυτόματα από τον υπολογιστή.

ΣΗΜΕΙΩΣΗ: Εάν συνδέσετε τη φωτογραφική μηχανή απευθείας σε έναν εκτυπωτή, όπως εξηγείται στην ενότητα **Εκτύπωση εικόνων απευθείας από τη φωτογραφική μηχανή** στη σελίδα 97, οι εικόνες που επιλέχθηκαν να αποσταλούν για εκτύπωση θα εκτυπωθούν αυτόματα.

5 Μεταφορά και εκτύπωση εικόνων

Μεταφορά εικόνων σε υπολογιστή

ΣΥΜΒΟΥΛΗ: Μπορείτε επίσης να εκτελέσετε αυτήν την εργασία χρησιμοποιώντας είτε μια συσκευή ανάγνωσης κάρτας μνήμης (δείτε την ενότητα **Χρήση συσκευής ανάγνωσης κάρτας μνήμης** στη σελίδα 118) είτε τον προαιρετικό σταθμό σύνδεσης HP Photosmart M-series (δείτε το Εγχειρίδιο χρήσης του σταθμού σύνδεσης).

1. Επιβεβαιώστε τα παρακάτω:

- Στον υπολογιστή σας είναι εγκατεστημένο είτε το λογισμικό HP Image Zone είτε το HP Image Zone Express (δείτε την ενότητα **Εγκατάσταση λογισμικού** στη σελίδα 19). Για να μεταφέρετε εικόνες σε υπολογιστή ο οποίος δεν διαθέτει εγκατεστημένο το λογισμικό HP Image Zone, δείτε την ενότητα **Χρήση της φωτογραφικής μηχανής χωρίς την εγκατάσταση του λογισμικού HP Image Zone** στη σελίδα 116.
- Εάν στη φωτογραφική μηχανή έχουν επιλεγθεί εικόνες για εκτύπωση ή για προορισμούς **HP Instant Share**, βεβαιωθείτε ότι ο υπολογιστής είναι συνδεδεμένος σε έναν εκτυπωτή ή/και στο Internet.

2. Η φωτογραφική μηχανή συνοδεύεται από ένα ειδικό καλώδιο USB για σύνδεση σε υπολογιστή. Συνδέστε το μεγαλύτερο άκρο του καλωδίου USB στον υπολογιστή.
3. Ανοίξτε τη θύρα στο πλάι της μηχανής και συνδέστε το μικρότερο άκρο του καλωδίου USB στην υποδοχή USB της μηχανής.
4. Ενεργοποιήστε τη φωτογραφική μηχανή.



- **Σε Windows:** Το λογισμικό HP Image Transfer παρέχει τη λειτουργία λήψης. Στην οθόνη **Transfer Images from Camera/Card** (Μεταφορά εικόνων από φωτογραφική μηχανή/κάρτα), κάντε κλικ στην επιλογή **Start Transfer** (Έναρξη μεταφοράς). Οι εικόνες μεταφέρονται στον υπολογιστή και κατόπιν, εάν υπάρχουν επιλεγμένες φωτογραφίες για προορισμούς HP Instant Share (σελίδα 92), ξεκινά η εκτέλεση αυτών των ενεργειών. Όταν εμφανιστεί η οθόνη **Image Action Summary** (Σύνοψη ενέργειας εικόνας), μπορείτε να αποσυνδέσετε τη μηχανή από τον υπολογιστή.
- **Σε Macintosh:** Οι εφαρμογές Image Capture ή iPhoto παρέχουν τη λειτουργία λήψης. Εμφανίζεται η οθόνη **Actions are ready to process** (Οι ενέργειες είναι έτοιμες να εκτελεστούν), η οποία σας επιτρέπει να μεταφέρετε εικόνες σε υπολογιστή. Όταν ολοκληρωθεί η λήψη, μπορείτε να αποσυνδέσετε τη φωτογραφική μηχανή από τον υπολογιστή.

Εκτύπωση εικόνων απευθείας από τη φωτογραφική μηχανή

Μπορείτε να συνδέσετε τη μηχανή απευθείας σε εκτυπωτή συμβατό με PictBridge για να εκτυπώσετε εικόνες. Για να βεβαιωθείτε εάν ο εκτυπωτής σας είναι συμβατός με PictBridge, δείτε εάν υπάρχει το λογότυπο PictBridge στον εκτυπωτή σας.



1. Βεβαιωθείτε ότι ο εκτυπωτής είναι ενεργοποιημένος. Δεν πρέπει να υπάρχουν φωτεινές ενδείξεις που να αναβοσβήνουν στον εκτυπωτή ή μηνύματα σφάλματος σχετικά με τον εκτυπωτή. Τοποθετήστε χαρτί στον εκτυπωτή, αν είναι απαραίτητο.

2. Συνδέστε τη φωτογραφική μηχανή στον εκτυπωτή.

α. Βεβαιωθείτε ότι στη μηχανή η ρύθμιση **USB Configuration** (Διαμόρφωση USB) έχει την τιμή **Digital Camera** (Ψηφιακή φωτογραφική μηχανή) (δείτε την ενότητα **Διαμόρφωση USB** στη σελίδα 106).



β. Χρησιμοποιώντας το καλώδιο USB που συνοδεύει τη φωτογραφική σας μηχανή, συνδέστε το μεγαλύτερο, επίπεδο άκρο του καλωδίου USB στην αντίστοιχη υποδοχή στο συμβατό με PictBridge εκτυπωτή.

ΣΥΜΒΟΥΛΗ: Η υποδοχή PictBridge βρίσκεται συνήθως στην μπροστινή πλευρά του εκτυπωτή.

3. Ανοίξτε τη θύρα από ελαστικό στο πλάι της μηχανής και συνδέστε το μικρό άκρο του καλωδίου USB στην υποδοχή USB της μηχανής.

4. Όταν η μηχανή συνδεθεί στον εκτυπωτή, στη μηχανή εμφανίζεται το μενού **Print Setup** (Ρύθμιση εκτύπωσης). Εάν έχετε ήδη επιλέξει εικόνες για εκτύπωση χρησιμοποιώντας το **HP Instant Share Menu** (Μενού HP Instant Share) της μηχανής, εμφανίζεται ο αριθμός των επιλεγμένων εικόνων. Διαφορετικά θα εμφανιστεί η ένδειξη **Images: ALL (Εικόνες: ΟΛΕΣ)**.



Υπάρχει μια προεπισκόπηση εκτύπωσης στην κάτω δεξιά γωνία της οθόνης **Print Setup** (Ρύθμιση εκτύπωσης), η οποία δείχνει τη διάταξη σελίδας που θα χρησιμοποιηθεί για την εκτύπωση εικόνων. Αυτή η προεπισκόπηση εκτύπωσης ενημερώνεται καθώς αλλάζετε τις ρυθμίσεις για το **Print Size** (Μέγεθος εκτύπωσης) και το **Paper Size** (Μέγεθος χαρτιού).

Εάν στις επιλογές **Print Size** (Μέγεθος εκτύπωσης) ή **Paper Size** (Μέγεθος χαρτιού) εμφανίζεται η τιμή **default** (προεπιλογή), δεν θα εμφανίζεται προεπισκόπηση εκτύπωσης. Ο εκτυπωτής θα προσδιορίσει αυτόματα τη διάταξη σελίδας που θα χρησιμοποιηθεί για την εκτύπωση εικόνων.

5. Για να αλλάζετε τις ρυθμίσεις στο μενού **Print Setup** (Ρύθμιση εκτύπωσης), χρησιμοποιήστε τα κουμπιά ▲▼ στη φωτογραφική μηχανή για να επιλέξετε μια επιλογή μενού και έπειτα χρησιμοποιήστε τα κουμπιά ◀▶ στη μηχανή για να αλλάξετε τη ρύθμιση.

6. Όταν οι ρυθμίσεις είναι σωστές, πατήστε το κουμπί **Menu OK** στη μηχανή για να ξεκινήσει η εκτύπωση.

Εφόσον συνδέσετε τη φωτογραφική μηχανή στον εκτυπωτή, μπορείτε να εκτυπώσετε τις επιλεγμένες εικόνες (δείτε σελίδα 92).

ΣΗΜΕΙΩΣΗ: Τα βίντεο κλιπ δεν μπορούν να εκτυπωθούν απευθείας από τη φωτογραφική μηχανή. Εάν ο εκτυπωτής σας έχει υποδοχή για κάρτα μνήμης και μπορεί να εκτυπώσει βίντεο κλιπ, μπορείτε να τοποθετήσετε την κάρτα μνήμης απευθείας στην υποδοχή για κάρτα μνήμης του εκτυπωτή και να εκτυπώσετε το βίντεο κλιπ. Δείτε το εγχειρίδιο του εκτυπωτή σας για περισσότερες πληροφορίες.

ΣΗΜΕΙΩΣΗ: Εάν συνδέσετε τη φωτογραφική μηχανή σε έναν εκτυπωτή που δεν είναι HP και αντιμετωπίσετε προβλήματα με την εκτύπωση, επικοινωνήστε με τον κατασκευαστή του εκτυπωτή σας. Η HP δεν παρέχει τεχνική υποστήριξη για εκτυπωτές τρίτων κατασκευαστών.

ΣΥΜΒΟΥΛΗ: Πέρα από τη μέθοδο που περιγράφεται σε αυτήν την ενότητα, μπορείτε να εκτυπώσετε εικόνες απευθείας από τη φωτογραφική μηχανή χρησιμοποιώντας μια από τις παρακάτω μεθόδους:

- Εάν διαθέτετε μια προαιρετική κάρτα μνήμης στην οποία υπάρχουν αποθηκευμένες εικόνες που θέλετε να εκτυπώσετε και ο εκτυπωτής σας έχει υποδοχή για κάρτα μνήμης, αφαιρέστε την προαιρετική κάρτα μνήμης από τη μηχανή και τοποθετήστε την στην υποδοχή για κάρτα μνήμης του εκτυπωτή. Δείτε το εγχειρίδιο του εκτυπωτή σας για συγκεκριμένες οδηγίες.
- Εάν διαθέτετε προαιρετικό σταθμό σύνδεσης HP Photosmart M-series, μπορείτε να συνδέσετε τη φωτογραφική μηχανή στον εκτυπωτή χρησιμοποιώντας το σταθμό σύνδεσης. Για οδηγίες, δείτε το εγχειρίδιο χρήσης του σταθμού σύνδεσης.

6 Χρήση του Μενού "Ρύθμιση"

Το **Setup Menu** (Μενού "Ρύθμιση") σας δίνει τη δυνατότητα να προσαρμόσετε πολλές ρυθμίσεις της φωτογραφικής μηχανής, όπως τους ήχους της μηχανής, την ημερομηνία και την ώρα και τη διαμόρφωση της σύνδεσης USB ή TV.

1. Για να εμφανίσετε το **Setup Menu** (Μενού "Ρύθμιση"), εμφανίστε πρώτα ένα άλλο μενού (δείτε την ενότητα **Μενού φωτογραφικής μηχανής** στη σελίδα 30) και έπειτα χρησιμοποιήστε τα κουμπιά ◀▶ για να μετακινηθείτε στην καρτέλα μενού του **Setup Menu** (Μενού "Ρύθμιση").

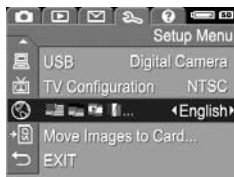

2. Χρησιμοποιήστε τα κουμπιά ▼ για να μετακινηθείτε στις επιλογές του **Setup Menu** (Μενού "Ρύθμιση").
3. Πατήστε το κουμπί $\frac{\text{Menu}}{\text{OK}}$ για να επιλέξετε μια τονισμένη επιλογή και να εμφανίσετε το υπο-μενού ή χρησιμοποιήστε τα κουμπιά ◀▶ για να αλλάξετε τη ρύθμιση της τονισμένης επιλογής χωρίς να μπειτε στο υπο-μενού της.
4. Σε ένα υπομενού, χρησιμοποιήστε τα κουμπιά ▲▼ και έπειτα το κουμπί $\frac{\text{Menu}}{\text{OK}}$ για να αλλάξετε τη ρύθμιση για την επιλογή σχετικά με το **Setup Menu** (Μενού "Ρύθμιση").
5. Για να βγείτε από το **Setup Menu** (Μενού "Ρύθμιση"), πατήστε το κουμπί **Απευθείας προβολή** . Για άλλους τρόπους εξόδου από ένα μενού, δείτε την ενότητα **Μενού φωτογραφικής μηχανής** στη σελίδα 30.

Φωτεινότητα οθόνης

Αυτή η ρύθμιση σας δίνει τη δυνατότητα να ρυθμίσετε τη φωτεινότητα της οθόνης φωτογράφισης. Μπορείτε να χρησιμοποιήσετε αυτήν τη ρύθμιση για να αυξήσετε τη φωτεινότητα σε περιβάλλον με έντονο φως ή να μειώσετε τη φωτεινότητα προκειμένου να παρατείνετε τη διάρκεια ζωής της μπαταρίας.

Η προεπιλεγμένη τιμή για τη ρύθμιση **Display Brightness** (Φωτεινότητα οθόνης) είναι **Medium** (Μεσαία).

1. Στο **Setup Menu** (Μενού "Ρύθμιση") (σελίδα 101), επιλέξτε **Display Brightness** (Φωτεινότητα οθόνης).

2. Στο υπο-μενού **Display Brightness** (Φωτεινότητα οθόνης), τονίστε το επίπεδο φωτεινότητας που θέλετε για την οθόνη φωτογράφισης. Η νέα ρύθμιση εφαρμόζεται στην οθόνη **Απευθείας προβολής** πίσω από το μενού, έτσι ώστε να μπορείτε να βλέπετε το αποτέλεσμα της ρύθμισης στη φωτεινότητα της οθόνης.

3. Πατήστε το κουμπί $\frac{\text{Menu}}{\text{OK}}$ για να αποθηκεύσετε μια ρύθμιση και να επιστρέψετε στο **Setup Menu** (Μενού "Ρύθμιση").

Η νέα ρύθμιση παραμένει σε ισχύ έως ότου αλλαχτεί και πάλι, ακόμα και εάν απενεργοποιήσετε τη φωτογραφική μηχανή.



Ήχοι φωτογραφικής μηχανής

Οι ήχοι της φωτογραφικής μηχανής είναι οι ήχοι που εκπέμπει η φωτογραφική μηχανή όταν την ενεργοποιείτε, πατάτε ένα κουμπί ή βγάζετε μια φωτογραφία. Οι ήχοι φωτογραφικής μηχανής δεν είναι οι ήχοι που καταγράφονται με τις εικόνες ή τα βίντεο κλιπ.

Η προεπιλεγμένη ρύθμιση **Camera Sounds** (Ήχοι φωτογραφικής μηχανής) είναι **On** (Ενεργοποιημένοι).

1. Στο **Setup Menu** (Μενού "Ρύθμιση") (σελίδα 101), επιλέξτε **Camera Sounds** (Ήχοι φωτογραφικής μηχανής).
2. Στο υπο-μενού **Camera Sounds** (Ήχοι φωτογραφικής μηχανής), τονίστε την επιλογή **Off** (Απενεργοποιημένοι) ή **On** (Ενεργοποιημένοι).
3. Πατήστε το κουμπί $\frac{\text{Menu}}{\text{OK}}$ για να αποθηκεύσετε μια ρύθμιση και να επιστρέψετε στο **Setup Menu** (Μενού "Ρύθμιση").

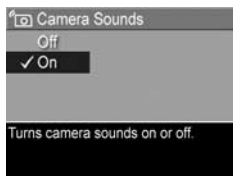

Η νέα ρύθμιση παραμένει σε ισχύ έως ότου αλλαχτεί και πάλι, ακόμα και εάν απενεργοποιήσετε τη φωτογραφική μηχανή.

Απευθείας προβολή κατά την ενεργοποίηση

Αυτή η ρύθμιση σας δίνει τη δυνατότητα να ρυθμίσετε τη φωτογραφική μηχανή να εμφανίζει αυτόματα την **Απευθείας προβολή** κάθε φορά που ενεργοποιείτε τη φωτογραφική μηχανή ή να απενεργοποιείται η οθόνη φωτογράφισης κάθε φορά που ενεργοποιείτε τη φωτογραφική μηχανή.

Η προεπιλεγμένη τιμή για τη ρύθμιση **Live View at Power On** (Απευθείας προβολή κατά την ενεργοποίηση) είναι **Live View On** (Απευθείας προβολή ενεργοποιημένη).

ΣΥΜΒΟΥΛΗ: Επιλέγοντας **Live View at Power On** (Απευθείας προβολή κατά την ενεργοποίηση) για τη ρύθμιση **Live View Off** (Απευθείας προβολή απενεργοποιημένη), εξοικονομείται ενέργεια μπαταρίας.

1. Στο **Setup Menu** (Μενού "Ρύθμιση") (σελίδα 101), επιλέξτε **Live View Setup** (Ρύθμιση απευθείας προβολής).
2. Στο υπο-μενού **Live View at Power On** (Απευθείας προβολή κατά την ενεργοποίηση), τονίστε την επιλογή **Live View On** (Απευθείας προβολή ενεργοποιημένη) ή την επιλογή **Live View Off** (Απευθείας προβολή απενεργοποιημένη).

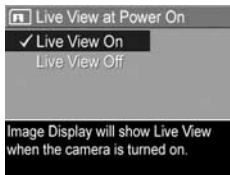

3. Πατήστε το κουμπί $\frac{\text{Menu}}{\text{OK}}$ για να αποθηκεύσετε μια ρύθμιση και να επιστρέψετε στο **Setup Menu** (Μενού "Ρύθμιση").

Η νέα ρύθμιση παραμένει σε ισχύ έως ότου αλλαχτεί και πάλι, ακόμα και εάν απενεργοποιήσετε τη φωτογραφική μηχανή.

Ημερομηνία και ώρα

Η ρύθμιση αυτή σας δίνει τη δυνατότητα να ορίσετε τη μορφή της ημερομηνίας και της ώρας, καθώς και την τρέχουσα ημερομηνία και ώρα της φωτογραφικής μηχανής. Αυτό γίνεται συνήθως όταν ρυθμίζετε τη φωτογραφική μηχανή για πρώτη φορά, αλλά ενδέχεται να χρειαστεί εκ νέου ρύθμιση της ημερομηνίας και της ώρας όταν ταξιδεύετε σε διαφορετικές ζώνες ώρας, εάν η φωτογραφική μηχανή μείνει χωρίς τροφοδοσία για μεγάλο χρονικό διάστημα ή εάν η ημερομηνία ή η ώρα δεν είναι σωστές.

Η επιλεγμένη μορφή ημερομηνίας/ώρας θα χρησιμοποιηθεί για την εμφάνιση των πληροφοριών της ημερομηνίας στη λειτουργία **Playback** (Αναπαραγωγή). Επιπλέον, η επιλεγμένη μορφή θα είναι αυτή που θα χρησιμοποιείται στη λειτουργία **Date & Time Imprint** (Αποτύπωση ημερομηνίας και ώρας) (δείτε την ενότητα **Αποτύπωση ημερομηνίας και ώρας** στη σελίδα 66).

1. Στο **Setup Menu** (Μενού "Ρύθμιση") (σελίδα 101), επιλέξτε **Date & Time** (Ημερομηνία και ώρα).
2. Στο υπο-μενού **Date & Time** (Ημερομηνία και ώρα), ρυθμίστε την τιμή της τονισμένης επιλογής χρησιμοποιώντας τα κουμπιά ▲▼.
3. Πατήστε τα κουμπιά ◀▶ για να μετακινηθείτε σε άλλες επιλογές.
4. Επαναλάβετε τα βήματα 2 και 3 έως ότου οριστούν η σωστή μορφή ημερομηνίας/ώρας, η σωστή ώρα και η σωστή ημερομηνία.
5. Πατήστε το κουμπί  για να αποθηκεύσετε μια ρύθμιση και να επιστρέψετε στο **Setup Menu** (Μενού "Ρύθμιση").

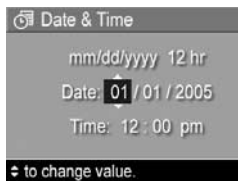

Η ρύθμιση για τη διάταξη ημερομηνίας/ώρας παραμένει σε ισχύ έως ότου αλλάξει και πάλι, ακόμα και εάν απενεργοποιήσετε τη φωτογραφική μηχανή. Οι ρυθμίσεις ημερομηνίας και ώρας παραμένουν επίσης σε ισχύ για όσο διάστημα οι μπαταρίες που είναι εγκατεστημένες στη φωτογραφική μηχανή έχουν επαρκές φορτίο ή εάν αφαιρέσετε τις μπαταρίες για λιγότερο από 10 λεπτά ή εάν η μηχανή συνδεθεί σε προαιρετικό τροφοδοτικό AC της HP.

Διαμόρφωση USB

Αυτή η ρύθμιση προσδιορίζει τον τρόπο αναγνώρισης της φωτογραφικής μηχανής όταν αυτή είναι συνδεδεμένη σε υπολογιστή.

1. Στο **Setup Menu** (Μενού "Ρύθμιση") (σελίδα 101), επιλέξτε **USB**.
2. Στο υπομενού **USB Configuration** (Διαμόρφωση USB), τονίστε μία από τις δύο παρακάτω επιλογές:



- **Digital Camera** (Ψηφιακή φωτογραφική μηχανή)—Κάνει τον υπολογιστή να αναγνωρίσει τη μηχανή ως ψηφιακή φωτογραφική μηχανή με τη χρήση του προτύπου Picture Transfer Protocol (PTP). Αυτή είναι η προεπιλεγμένη ρύθμιση της μηχανής.

- **Disk Drive** (Μονάδα δίσκου)—Κάνει τον υπολογιστή να αναγνωρίσει τη φωτογραφική μηχανή ως μονάδα δίσκου με τη χρήση του προτύπου Mass Storage Device Class (MSDC). Χρησιμοποιήστε αυτήν τη ρύθμιση για να μεταφέρετε εικόνες σε υπολογιστή ο οποίος δεν διαθέτει εγκατεστημένο το λογισμικό HP Image Zone (δείτε την ενότητα **Μεταφορά εικόνων σε υπολογιστή χωρίς λογισμικό HP Image Zone** στη σελίδα 117). Μπορεί να μην είστε σε θέση να χρησιμοποιήσετε αυτή η ρύθμιση σε υπολογιστή Windows 98 που δεν έχει το λογισμικό HP Image Zone εγκατεστημένο.

3. Πατήστε το κουμπί $\frac{\text{Menu}}{\text{OK}}$ για να αποθηκεύσετε μια ρύθμιση και να επιστρέψετε στο **Setup Menu** (Μενού "Ρύθμιση").

Η νέα ρύθμιση παραμένει σε ισχύ έως ότου αλλαχτεί και πάλι, ακόμα και εάν απενεργοποιήσετε τη φωτογραφική μηχανή.

Διαμόρφωση τηλεόρασης

Αυτή η ρύθμιση σας δίνει τη δυνατότητα να ορίσετε τη μορφή του σήματος εξόδου βίντεο για την προβολή των φωτογραφιών της μηχανής σε τηλεόραση που είναι συνδεδεμένη σε αυτήν με τον προαιρετικό σταθμό σύνδεσης φωτογραφικής μηχανής HP Photosmart M-series.

Η προεπιλεγμένη ρύθμιση **TV Configuration** (Διαμόρφωση τηλεόρασης) εξαρτάται από τη γλώσσα και την περιοχή που επιλέξατε κατά την πρώτη ενεργοποίηση της φωτογραφικής μηχανής.

1. Στο **Setup Menu** (Μενού "Ρύθμιση") (σελίδα 101), επιλέξτε **TV Configuration** (Διαμόρφωση τηλεόρασης).
2. Στο υπο-μενού **TV Configuration** (Διαμόρφωση τηλεόρασης), τονίστε μία από τις εξής δύο επιλογές:

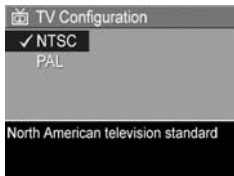

- **NTSC**—Αυτή η μορφή χρησιμοποιείται κυρίως στη Βόρεια Αμερική, σε διάφορες περιοχές της Νότιας Αμερικής, στην Ιαπωνία, στην Κορέα και στην Ταϊβάν.
- **PAL**—Αυτή η μορφή χρησιμοποιείται κυρίως στην Ευρώπη, στην Ουρουγουάη, στην Παραγουάη, στην Αργεντινή και σε διάφορες περιοχές της Ασίας.

ΣΥΜΒΟΥΛΗ: Εάν η τρέχουσα ρύθμιση δεν λειτουργεί στη δική σας περιοχή, δοκιμάστε την άλλη ρύθμιση.

3. Πατήστε το κουμπι $\frac{\text{Menu}}{\text{OK}}$ για να αποθηκεύσετε μια ρύθμιση και να επιστρέψετε στο **Setup Menu** (Μενού "Ρύθμιση").

Η νέα ρύθμιση παραμένει σε ισχύ έως ότου αλλάξει και πάλι, ακόμα και εάν απενεργοποιήσετε τη φωτογραφική μηχανή.

Για περισσότερες πληροφορίες αναφορικά με τη σύνδεση της φωτογραφικής μηχανής σε TV, δείτε το εγχειρίδιο χρήσης του σταθμού σύνδεσης φωτογραφικής μηχανής HP.

Γλώσσα

Αυτή η ρύθμιση σας δίνει τη δυνατότητα να ρυθμίσετε τη γλώσσα που χρησιμοποιείται στο περιβάλλον εργασίας της φωτογραφικής μηχανής, όπως είναι το κείμενο στα μενού.

1. Στο **Setup Menu** (Μενού "Ρύθμιση") (σελίδα 101), επιλέξτε     .

2. Στο υπομενού **Language** (Γλώσσα), χρησιμοποιήστε τα κουμπιά ▲▼ και ◀▶ για να τονίσετε τη γλώσσα που θέλετε να χρησιμοποιήσετε.

3. Πατήστε το κουμπί $\frac{\text{Menu}}{\text{OK}}$ για να αποθηκεύσετε μια ρύθμιση και να επιστρέψετε στο **Setup Menu** (Μενού "Ρύθμιση").

Η νέα ρύθμιση παραμένει σε ισχύ έως ότου αλλαχτεί και πάλι, ακόμα και εάν απενεργοποιήσετε τη φωτογραφική μηχανή.



Μεταφορά εικόνων σε κάρτα μνήμης

Αυτή η επιλογή σας επιτρέπει να μεταφέρετε εικόνες από την εσωτερική μνήμη σε μια προαιρετική κάρτα μνήμης που έχετε εγκαταστήσει (δείτε την ενότητα **Τοποθέτηση και διαμόρφωση κάρτας μνήμης (προαιρετικά)** στη σελίδα 17). Αυτή η επιλογή είναι διαθέσιμη στο **Setup Menu** (Μενού "Ρύθμιση") εάν είναι εγκατεστημένη στη φωτογραφική μηχανή προαιρετική κάρτα μνήμης και η εσωτερική μνήμη περιέχει τουλάχιστον μία εικόνα.

1. Στο **Setup Menu** (Μενού "Ρύθμιση") (σελίδα 101), τονίστε την επιλογή **Move Images to Card...** (Μεταφορά εικόνων σε κάρτα μνήμης...) και πατήστε το κουμπί Menu
OK.
2. Εμφανίζεται μια οθόνη επιβεβαίωσης στην οθόνη φωτογράφισης.
 - Εάν υπάρχει διαθέσιμος χώρος στην κάρτα μνήμης για όλες τις εικόνες που περιέχονται στην εσωτερική μνήμη, η οθόνη επιβεβαίωσης σας ρωτά εάν θέλετε να μεταφέρετε όλες τις εικόνες.
 - Εάν υπάρχει χώρος μόνο για ορισμένες εικόνες, η οθόνη επιβεβαίωσης σας ενημερώνει σχετικά με το πόσες εικόνες μπορούν να μεταφερθούν και σας ρωτά εάν θέλετε να τις μεταφέρετε.
 - Εάν δεν μπορούν να μεταφερθούν εικόνες στην κάρτα μνήμης, τότε στην οθόνη επιβεβαίωσης θα εμφανιστεί το μήνυμα **CARD FULL** (Κάρτα πλήρης).

Κατά τη μεταφορά, εμφανίζεται μια γραμμή προόδου. Όλες οι εικόνες που θα μεταφερθούν με επιτυχία στην κάρτα μνήμης διαγράφονται από την εσωτερική μνήμη της φωτογραφικής μηχανής. Μόλις ολοκληρωθεί η μεταφορά, θα επιστρέψετε στο **Setup Menu** (Μενού "Ρύθμιση").

7 Αντιμετώπιση προβλημάτων και υποστήριξη

Αυτό το κεφάλαιο περιέχει πληροφορίες για τα παρακάτω θέματα:

- Επαναφορά της φωτογραφικής μηχανής (σελίδα 112)
- Λογισμικό HP Image Zone, απαιτήσεις συστήματος και HP Image Zone Express (σελίδα 113)
- Χρήση της φωτογραφικής μηχανής χωρίς εγκατάσταση του λογισμικού HP Image Zone (σελίδα 116)
- Πιθανά προβλήματα, αιτίες και λύσεις (σελίδα 124)
- Μηνύματα σφαλμάτων στη φωτογραφική μηχανή (σελίδα 144)
- Μηνύματα σφαλμάτων στον υπολογιστή (σελίδα 165)
- Βοήθεια από την HP, υποστήριξη μέσω web και τηλεφώνου (σελίδα 168)

ΣΗΜΕΙΩΣΗ: Για περισσότερες πληροφορίες σχετικά με λύσεις σε προβλήματα που αναφέρονται εδώ, καθώς και άλλα προβλήματα που μπορεί να συναντήσετε με τη φωτογραφική μηχανή ή το λογισμικό HP Image Zone, ανατρέξτε στην τοποθεσία web για την Υποστήριξη Πελατών HP: www.hp.com/support

Επαναφορά φωτογραφικής μηχανής

Εάν η φωτογραφική μηχανή σας δεν ανταποκρίνεται στο πάτημα κουμπιών, δοκιμάστε να την επαναφέρετε ως εξής:

1. Απενεργοποιήστε τη φωτογραφική μηχανή.
2. Εάν υπάρχει εγκατεστημένη προαιρετική κάρτα μνήμης, αφαιρέστε την. (Αν και η αφαίρεση της προαιρετικής κάρτας μνήμης δεν είναι απαραίτητη για την επαναφορά της μηχανής, αφαιρώντας την μειώνεται το ενδεχόμενο προβλημάτων εξαιτίας της κάρτας μνήμης).
3. Σταματήστε την τροφοδοσία (βγάλτε τις μπαταρίες και αποσυνδέστε την από το ρεύμα) της μηχανής για τουλάχιστον 5 δευτερόλεπτα.
4. Τοποθετήστε ξανά τις μπαταρίες και κλείστε τη θύρα μπαταριών/κάρτας μνήμης ή/και επανασυνδέστε στη φωτογραφική μηχανή το τροφοδοτικό AC της HP.
5. Αφού βεβαιωθείτε ότι η φωτογραφική μηχανή λειτουργεί χωρίς την προαιρετική κάρτα μνήμης, τοποθετήστε ξανά την κάρτα, αν υπάρχει.

Όταν ενεργοποιήσετε τη φωτογραφική μηχανή, οι ρυθμίσεις θα επανέλθουν στις εργοστασιακές προεπιλεγμένες τιμές τους. Οι εικόνες που είναι αποθηκευμένες στη μνήμη θα διατηρηθούν.

Λογισμικό HP Image Zone

Το λογισμικό HP Image Zone παρέχει αρκετές λειτουργίες που βελτιώνουν τις δυνατότητες της φωτογραφικής σας μηχανής. Με την πλήρη έκδοση του λογισμικού HP Image Zone, μπορείτε να χρησιμοποιήσετε το **HP Instant Share** για να στείλετε με ηλεκτρονικό ταχυδρομείο εικόνες στις διευθύνσεις που εσείς ορίζετε (συμπεριλαμβανομένων λιστών διανομής), να δημιουργήσετε ηλεκτρονικά άλμπουμ ή να τυπώσετε αυτόματα φωτογραφίες όταν συνδέσετε τη μηχανή στον υπολογιστή σας (δείτε την ενότητα **Μεταφορά εικόνων σε υπολογιστή** στη σελίδα 95).

Αν ο υπολογιστής σας χρησιμοποιεί λειτουργικό σύστημα Windows, η διαδικασία εγκατάστασης του λογισμικού HP Image Zone (δείτε την ενότητα **Εγκατάσταση λογισμικού** στη σελίδα 19) εγκαθιστά είτε την πλήρη έκδοση του λογισμικού HP Image Zone είτε την έκδοση HP Image Zone Express είτε δεν εγκαθιστά το λογισμικό HP Image Zone. Αυτό εξαρτάται από τη διαμόρφωση συστήματος του υπολογιστή σας, όπως εξηγείται στην επόμενη ενότητα. Το HP Image Zone Express δεν διαθέτει ορισμένες λειτουργίες που περιλαμβάνονται στην πλήρη έκδοση του HP Image Zone. Δείτε την ενότητα **Λογισμικό HP Image Zone Express (Windows μόνο)** στη σελίδα 115.

Απαιτήσεις συστήματος (μόνο για Windows)

ΣΗΜΕΙΩΣΗ: Οι απαιτήσεις συστήματος σε αυτή την ενότητα ισχύουν μόνο για υπολογιστές με λειτουργικό σύστημα Windows.

Ανάλογα με τη διαμόρφωση συστήματος του υπολογιστή σας, η διαδικασία εγκατάστασης εγκαθιστά αυτόματα είτε την πλήρη έκδοση του λογισμικού HP Image Zone είτε την έκδοση HP Image Zone Express είτε δεν εγκαθιστά το λογισμικό HP Image Zone.

- Αν ο υπολογιστής σας έχει Windows 2000 ή XP και 128MB RAM ή περισσότερο, η διαδικασία εγκατάστασης εγκαθιστά την πλήρη έκδοση του λογισμικού HP Image Zone.
- Αν ο υπολογιστής σας έχει Windows 2000 ή XP και μνήμη μεταξύ 64MB και 128MB RAM, η διαδικασία εγκατάστασης εγκαθιστά το λογισμικό HP Image Zone Express. Δείτε την ενότητα **Λογισμικό HP Image Zone Express (Windows μόνο)** στη σελίδα 115.
- Αν ο υπολογιστής σας έχει Windows 98, 98 SE ή ME και τουλάχιστον 64MB RAM, η διαδικασία εγκατάστασης εγκαθιστά το λογισμικό HP Image Zone Express.
- Αν ο υπολογιστής σας έχει λιγότερη από 64MB RAM, δεν είναι δυνατή η εγκατάσταση του λογισμικού HP Image Zone. Μπορείτε να χρησιμοποιήσετε τη μηχανή σας αλλά δεν θα είστε σε θέση να χρησιμοποιήσετε τη λειτουργία **HP Instant Share**. Δείτε την ενότητα **Χρήση της φωτογραφικής μηχανής χωρίς την εγκατάσταση του λογισμικού HP Image Zone** στη σελίδα 116.

Λογισμικό HP Image Zone Express (Windows μόνο)

Το HP Image Zone Express επιτρέπει τη μεταφορά εικόνων από τη φωτογραφική μηχανή στον υπολογιστή σας.

Ωστόσο, δεν διαθέτει ορισμένες λειτουργίες που περιλαμβάνονται στην πλήρη έκδοση:

- Δεν μπορείτε να χρησιμοποιήσετε το λογισμικό HP Image Zone Express με οποιαδήποτε από τις λειτουργίες **HP Instant Share** στη φωτογραφική σας μηχανή. Δεν μπορείτε, για παράδειγμα, να επιλέξετε εικόνες και στη συνέχεια να χρησιμοποιήσετε το λογισμικό HP Image Zone Express για να τις τυπώσετε αυτόματα. Μπορείτε, ωστόσο, να επιλέξετε εικόνες στο **HP Instant Share Menu** (Μενού HP Instant Share) της φωτογραφικής μηχανής και στη συνέχεια να τις τυπώσετε απευθείας σε έναν εκτυπωτή (δείτε την ενότητα **Εκτύπωση εικόνων απευθείας από τη φωτογραφική μηχανή** στη σελίδα 97). Μπορείτε επίσης να χρησιμοποιήσετε τις λειτουργίες **HP Instant Share** που είναι διαθέσιμες στο ίδιο το λογισμικό HP Image Zone Express.
- Μπορείτε να μεταφέρετε βίντεο κλιπ χρησιμοποιώντας το HP Image Zone Express. Ωστόσο, πρέπει να τα προβάλετε χρησιμοποιώντας κάποιο άλλο πακέτο λογισμικού προβολής.

Χρήση της φωτογραφικής μηχανής χωρίς την εγκατάσταση του λογισμικού HP Image Zone

Ακόμα και αν δεν εγκαταστήσετε ή δεν μπορείτε να εγκαταστήσετε το λογισμικό HP Image Zone (ούτε την πλήρη έκδοση ούτε το HP Image Zone Express), μπορείτε να χρησιμοποιήσετε τη φωτογραφική σας μηχανή για να τραβήξετε φωτογραφίες και βίντεο κλιπ. Ωστόσο, αυτό θα επηρεάσει ορισμένες από τις ενέργειες που μπορείτε να πραγματοποιήσετε με τη φωτογραφική μηχανή:

- Η λειτουργία **HP Instant Share** εξαρτάται από το λογισμικό HP Image Zone. Επομένως, αν το λογισμικό δεν είναι εγκατεστημένο στον υπολογιστή σας, δεν θα είναι δυνατή η χρήση της λειτουργίας **HP Instant Share** στη φωτογραφική μηχανή.
- Οι εικόνες που έχετε επιλέξει για εκτύπωση χρησιμοποιώντας το **HP Instant Share Menu** (Μενού HP Instant Share Menu) στη φωτογραφική μηχανή δεν θα εκτυπωθούν αυτόματα όταν συνδέσετε τη φωτογραφική μηχανή στον υπολογιστή. Ωστόσο, θα μπορείτε να χρησιμοποιήσετε τη λειτουργία αυτή στις εξής περιπτώσεις:
 - Όταν συνδέετε την φωτογραφική μηχανή απευθείας σε έναν εκτυπωτή.
 - Εάν ο εκτυπωτής σας διαθέτει υποδοχή για κάρτα μνήμης και εάν χρησιμοποιείτε κάρτα μνήμης στη φωτογραφική σας μηχανή, μπορείτε απλώς να αφαιρέσετε την κάρτα μνήμης από την φωτογραφική μηχανή και να την τοποθετήσετε στην υποδοχή κάρτας μνήμης του εκτυπωτή.

- Η διαδικασία μεταφοράς εικόνων και βίντεο κλιπ από τη φωτογραφική μηχανή στον υπολογιστή σας διαφέρει επειδή κανονικά την εργασία αυτή εκτελεί το λογισμικό HP Image Zone. Για λεπτομέρειες, δείτε την ενότητα που ακολουθεί.

Μεταφορά εικόνων σε υπολογιστή χωρίς λογισμικό HP Image Zone

ΣΗΜΕΙΩΣΗ: Εάν έχετε σύστημα με Windows Me, 2000 ή XP ή σύστημα με Mac OS X, δεν χρειάζεται να διαβάσετε αυτήν την ενότητα. Απλά συνδέστε τη φωτογραφική μηχανή στον υπολογιστή με το καλώδιο USB και το λειτουργικό σύστημα θα ξεκινήσει το πρόγραμμα για τη μεταφορά εικόνων.

Εάν για κάποιο λόγο δεν θέλετε ή δεν μπορείτε να εγκαταστήσετε το λογισμικό HP Image Zone στον υπολογιστή σας, υπάρχουν δύο τρόποι για να μεταφέρετε εικόνες από τη φωτογραφική μηχανή στον υπολογιστή: χρησιμοποιώντας μια συσκευή ανάγνωσης κάρτας μνήμης ή διαμορφώνοντας τη φωτογραφική μηχανή σας ως μονάδα δίσκου.

Χρήση συσκευής ανάγνωσης κάρτας μνήμης

Εάν χρησιμοποιείτε κάρτα μνήμης στη φωτογραφική σας μηχανή, μπορείτε απλώς να την αφαιρέσετε και να την τοποθετήσετε σε μια συσκευή ανάγνωσης κάρτας μνήμης (παρέχεται ξεχωριστά). Η συσκευή ανάγνωσης κάρτας μνήμης λειτουργεί ακριβώς όπως μια μονάδα δισκέτας ή CD-ROM. Επιπλέον, ορισμένοι υπολογιστές και εκτυπωτές HP Photosmart διαθέτουν ενσωματωμένες υποδοχές για κάρτα μνήμης, τις οποίες μπορείτε να χρησιμοποιήσετε, όπως θα χρησιμοποιούσατε μια απλή συσκευή ανάγνωσης κάρτας μνήμης για να αποθηκεύσετε φωτογραφίες στον υπολογιστή σας.

Μεταφορά εικόνων σε υπολογιστή Windows με συσκευή ανάγνωσης κάρτας μνήμης

1. Αφαιρέστε την κάρτα μνήμης από τη φωτογραφική μηχανή και τοποθετήστε την στη συσκευή ανάγνωσης κάρτας μνήμης (ή στην υποδοχή κάρτας μνήμης του υπολογιστή ή του εκτυπωτή).
2. Κάντε δεξί κλικ στο εικονίδιο **My Computer** (Ο Υπολογιστής μου) στην επιφάνεια εργασίας και επιλέξτε **Explore** (Εξερεύνηση) από το μενού.
3. Εμφανίζεται μια οθόνη στην οποία παρατίθενται σε λίστα οι μονάδες δίσκου κάτω από την επιλογή **My Computer** (Ο Υπολογιστής μου). Η κάρτα μνήμης εμφανίζεται ως μονάδα αφαιρούμενου δίσκου. Κάντε κλικ στο σύμβολο + στα αριστερά της μονάδας αφαιρούμενου δίσκου.

4. Θα εμφανιστούν δύο κατάλογοι (φάκελοι) κάτω από τη μονάδα αφαιρούμενου δίσκου. Κάντε κλικ στο σύμβολο + δίπλα στο φάκελο με το όνομα **DCIM** για να εμφανιστεί ένας δευτερεύων κατάλογος. Όταν κάνετε κλικ στον δευτερεύοντα φάκελο κάτω από την επιλογή **DCIM**, στη δεξιά οθόνη του Explorer (Εξερεύνηση) θα εμφανιστεί η λίστα με τις εικόνες σας.
5. Επιλέξτε όλες τις εικόνες (στο αναπτυσσόμενο μενού **Edit** (Επεξεργασία), κάντε κλικ στην επιλογή **Select All** (Επιλογή όλων) και στη συνέχεια αντιγράψτε τις (στο μενού **Edit** (Επεξεργασία), κάντε κλικ στην επιλογή **Copy** (Αντιγραφή)).
6. Κάντε κλικ στην επιλογή **Local Disk** (Τοπικός δίσκος) κάτω από την επιλογή **My Computer** (Ο Υπολογιστής μου). Τώρα εργάζεστε στο σκληρό δίσκο του υπολογιστή σας.
7. Δημιουργήστε ένα νέο φάκελο στον **Local Disk** (Τοπικός δίσκος) (μεταβείτε στο αναπτυσσόμενο μενού **File** (Αρχείο) και κάντε κλικ στην επιλογή **New** (Δημιουργία) και έπειτα στην επιλογή **Folder** (Φάκελος). Στη δεξιά πλευρά της οθόνης του Explorer (Εξερεύνηση) θα εμφανιστεί ένας φάκελος με το όνομα **New Folder** (Νέος φάκελος). Με το όνομα του νέου φακέλου τονισμένο, μπορείτε να πληκτρολογήσετε ένα νέο όνομα (για παράδειγμα **Pictures** (Φωτογραφίες)). Για να αλλάξετε αργότερα το όνομα του φακέλου, κάντε δεξιά κλικ στο όνομα του φακέλου, στο μενού που θα εμφανιστεί επιλέξτε **Rename** (Μετονομασία) και πληκτρολογήστε το νέο όνομα.
8. Κάντε κλικ στο νέο φάκελο που μόλις δημιουργήσατε, μεταβείτε στο αναπτυσσόμενο μενού **Edit** (Επεξεργασία) και κάντε κλικ στην επιλογή **Paste** (Επικόλληση).

9. Οι φωτογραφίες που αντιγράψατε στο βήμα 5 θα επικολληθούν σε αυτόν το νέο φάκελο στο σκληρό δίσκο του υπολογιστή σας. Για να επαληθεύσετε εάν οι φωτογραφίες μεταφέρθηκαν με επιτυχία από την κάρτα μνήμης, κάντε κλικ στο νέο φάκελο. Θα πρέπει να εμφανιστεί η ίδια λίστα αρχείων που υπήρχε και στην κάρτα μνήμης (βήμα 4).
10. Αφού βεβαιωθείτε ότι οι εικόνες μεταφέρθηκαν με επιτυχία από την κάρτα μνήμης στον υπολογιστή σας, τοποθετήστε την κάρτα στη φωτογραφική μηχανή. Για να ελευθερώσετε χώρο στην κάρτα, μπορείτε να διαγράψετε τις εικόνες ή να διαμορφώσετε την κάρτα (κάτω από την επιλογή **Delete** (Διαγραφή) στο μενού **Playback** (Αναπαραγωγή) της μηχανής).

ΣΗΜΕΙΩΣΗ: Συνιστάται να διαμορφώνετε την κάρτα και όχι να διαγράψετε τις εικόνες, επειδή με αυτόν τον τρόπο αποφεύγετε τις κατεστραμμένες εικόνες ή κάρτες.

Μεταφορά εικόνων σε υπολογιστή Macintosh με συσκευή ανάγνωσης κάρτας μνήμης

1. Αφαιρέστε την κάρτα μνήμης από τη φωτογραφική μηχανή και τοποθετήστε την στη συσκευή ανάγνωσης κάρτας μνήμης (ή στην υποδοχή κάρτας μνήμης του υπολογιστή ή του εκτυπωτή).
2. Ανάλογα με τη διαμόρφωση ή/και την έκδοση του λειτουργικού συστήματος Mac που διαθέτετε, θα εκτελεστεί αυτόματα μια εφαρμογή με το όνομα "Image Capture" (Αποτύπωση εικόνων) ή μια εφαρμογή με το όνομα "iPhoto", η οποία θα σας καθοδηγήσει στη διαδικασία μεταφοράς εικόνων από τη φωτογραφική μηχανή στον υπολογιστή σας.

- Εάν εκτελεστεί η εφαρμογή Image Capture (Αποτύπωση εικόνων), κάντε κλικ στο κουμπί **Download Some** (Λήψη ορισμένων) ή στο κουμπί **Download All** (Λήψη όλων) για να μεταφέρετε τις εικόνες στον υπολογιστή σας. Από προεπιλογή, οι εικόνες θα τοποθετηθούν στο φάκελο **Pictures** (Φωτογραφίες) ή στο φάκελο **Movies** (Ταινίες), ανάλογα με το είδος αρχείου τους.
- Εάν εκτελεστεί η εφαρμογή iPhoto, κάντε κλικ στο κουμπί **Import** (Εισαγωγή) για να μεταφέρετε τις εικόνες στον υπολογιστή σας. Οι εικόνες θα αποθηκευτούν στην εφαρμογή iPhoto. Για να αποκτήσετε πρόσβαση στις εικόνες αργότερα, μπορείτε να ανοίξετε την εφαρμογή iPhoto.
- Εάν δεν εκτελεστεί αυτόματα καμία εφαρμογή ή εάν θέλετε να αντιγράψετε μόνοι σας τις εικόνες, ελέγξτε στην επιφάνεια εργασίας για ένα εικονίδιο μονάδας δίσκου που να αντιστοιχεί στην κάρτα μνήμης και στη συνέχεια αντιγράψτε τις εικόνες από αυτήν στον τοπικό δίσκο του υπολογιστή σας. Για περισσότερες πληροφορίες σχετικά με την αντιγραφή αρχείων, επισκεφθείτε τη Βοήθεια Mac, το σύστημα βοήθειας που είναι εγκατεστημένο στον υπολογιστή σας.

Διαμόρφωση φωτογραφικής μηχανής ως μονάδας δίσκου

Με τη μέθοδο αυτή η φωτογραφική σας μηχανή λειτουργεί ως μονάδα δίσκου όταν είναι συνδεδεμένη στον υπολογιστή σας, χωρίς τη χρήση του λογισμικού HP Image Zone.

ΣΗΜΕΙΩΣΗ: Μπορεί να μην είστε σε θέση να χρησιμοποιήσετε αυτή τη μέθοδο σε υπολογιστές με λειτουργικό σύστημα Windows 98.

1. Ρυθμίστε τη φωτογραφική μηχανή ώστε να λειτουργεί ως **Disk Drive** (Μονάδα δίσκου) (η εκτέλεση αυτού του βήματος απαιτείται μόνο μία φορά):
 - α. Ενεργοποιήστε τη φωτογραφική μηχανή και πατήστε το κουμπί ^{Menu}OK για να εμφανιστεί το **Capture Menu** (Μενού "Αποτύπωση").
 - β. Χρησιμοποιήστε το κουμπί ► για να περιηγηθείτε στο **Setup Menu** ⌨ (Μενού "Ρύθμιση").
 - γ. Χρησιμοποιήστε το κουμπί ▼ για να τονίσετε την επιλογή μενού **USB** και πατήστε το κουμπί ^{Menu}OK.
 - δ. Χρησιμοποιήστε το κουμπί ▼ για να επιλέξετε **Disk Drive** (Μονάδα δίσκου) και κατόπιν πατήστε το κουμπί ^{Menu}OK.
 - ε. Χρησιμοποιήστε το κουμπί ▼ για να τονίσετε την επιλογή μενού ⏪ **EXIT** ('Εξόδος) και κατόπιν πατήστε το κουμπί ^{Menu}OK.
2. Αφού επιλέξετε τη λειτουργία **Disk Drive** (Μονάδα δίσκου) στη φωτογραφική μηχανή, συνδέστε τη μηχανή στον υπολογιστή σας χρησιμοποιώντας το καλώδιο USB.

3. Σε αυτό το στάδιο, η διαδικασία μεταφοράς εικόνων είναι η ίδια με αυτήν που περιγράφεται στην ενότητα **Χρήση συσκευής ανάγνωσης κάρτας μνήμης** στη σελίδα 118. Σε υπολογιστές με Windows, η φωτογραφική μηχανή θα εμφανιστεί ως μονάδα αφαιρούμενου δίσκου στην οθόνη του Windows Explorer (Εξερεύνηση των Windows). Στους υπολογιστές Macintosh, θα εκτελεστεί αυτόματα είτε η εφαρμογή Image Capture είτε η εφαρμογή iPhoto.
4. Αφού ολοκληρωθεί η μεταφορά εικόνων από τη φωτογραφική μηχανή στον υπολογιστή, απλά αποσυνδέστε τη μηχανή από τον υπολογιστή. Εάν ο υπολογιστής λειτουργεί με Windows 2000 ή XP, μπορεί να εμφανιστεί ένα μήνυμα σχετικά με "Μη ασφαλή αφαίρεση" κατά την αποσύνδεση της μηχανής. Μπορείτε να αγνοήσετε το μήνυμα αυτό.

ΣΗΜΕΙΩΣΗ: Σε υπολογιστές Macintosh, αν η εφαρμογή Image Capture ή iPhoto δεν ξεκινήσει αυτόματα, αναζητήστε στην επιφάνεια εργασίας ένα εικονίδιο μονάδας δίσκου με την ετικέτα **HP_M417** ή **HP_M517**. Για περισσότερες πληροφορίες σχετικά με την αντιγραφή αρχείων, επισκεφθείτε τη Βοήθεια Mac, το σύστημα βοήθειας που είναι εγκατεστημένο στον υπολογιστή σας.

Προβλήματα και λύσεις

Πρόβλημα	Πιθανή αιτία	Λύση
Η μηχανή δεν ενεργοποιείται.	Οι μπαταρίες δεν λειτουργούν σωστά, έχουν αποφορτιστεί τελείως, δεν έχουν τοποθετηθεί σωστά, λείπουν ή είναι ακατάλληλου τύπου.	<ul style="list-style-type: none">Μπορεί το φορτίο των μπαταριών να είναι χαμηλό ή να έχει εξαντληθεί τελείως. Τοποθετήστε καινούργιες ή φορτισμένες μπαταρίες.Βεβαιωθείτε ότι έχετε τοποθετήσει σωστά τις μπαταρίες (δείτε σελίδα 13).Μην χρησιμοποιείτε κοινές αλκαλικές μπαταρίες. ΓΙΑ ΒΕΛΤΙΣΤΑ ΑΠΟΤΕΛΕΣΜΑΤΑ, χρησιμοποιήστε μπαταρίες λιθίου Energizer τύπου AA ή επαναφορτιζόμενες μπαταρίες NiMH τύπου AA.
	Εάν χρησιμοποιείτε τροφοδοτικό AC της HP, δεν είναι συνδεδεμένο στη φωτογραφική μηχανή ή δεν είναι συνδεδεμένο στην πρίζα.	Βεβαιωθείτε ότι το τροφοδοτικό AC της HP είναι συνδεδεμένο στη φωτογραφική μηχανή και στην πρίζα.
	Το τροφοδοτικό AC της HP δε λειτουργεί σωστά.	Βεβαιωθείτε ότι το τροφοδοτικό AC της HP δεν είναι χαλασμένο και ότι είναι συνδεδεμένο σε μια πρίζα ρεύματος που λειτουργεί.

Πρόβλημα	Πιθανή αιτία	Λύση
Η μηχανή δεν ενεργοποιείται (συνέχεια).	Η φωτογραφική μηχανή σταμάτησε να λειτουργεί.	Επαναφέρετε τη φωτογραφική μηχανή (δείτε σελίδα 112).
	Η προαιρετική κάρτα μνήμης δεν υποστηρίζεται ή είναι χαλασμένη.	Ελέγξτε ότι η κάρτα μνήμης είναι ο σωστός τύπος για τη μηχανή (δείτε σελίδα 203). Αν η κάρτα είναι του σωστού τύπου, αφαιρέστε την και δοκιμάστε εάν ενεργοποιείται η μηχανή. Εάν η φωτογραφική μηχανή ενεργοποιείται χωρίς την κάρτα μνήμης, τότε μάλλον η κάρτα είναι χαλασμένη. Αντικαταστήστε την κάρτα μνήμης.
Η ενδεικτική λυχνία ισχύος ανάβει αλλά η φωτογραφική μηχανή φαίνεται να έχει "κολλήσει" και δε λειτουργεί σωστά.	Η μηχανή μπορεί να αντιμετώπισε κάποιο προσωρινό πρόβλημα.	Επαναφέρετε τη φωτογραφική μηχανή (δείτε σελίδα 112).

Πρόβλημα	Πιθανή αιτία	Λύση
<p>Οι μπαταρίες χρειάζονται συχνά αντικατάσταση ή φόρτιση.</p>	<p>Η εκτεταμένη χρήση της οθόνης φωτογράφισης για Απευθείας προβολή ή για την εγγραφή βίντεο και η εκτεταμένη χρήση φλας και ζουμ αυξάνουν το ρυθμό κατανάλωσης ισχύος της μπαταρίας.</p>	<p>Δείτε την ενότητα Παράταση της διάρκειας ζωής της μπαταρίας στη σελίδα 179.</p>
	<p>Οι μπαταρίες NiMH που χρησιμοποιείτε επαναφορτίστηκαν με λάθος τρόπο ή άδειασαν επειδή δεν χρησιμοποιήθηκαν πρόσφατα.</p>	<p>Οι μπαταρίες NiMH δεν είναι πλήρως φορτισμένες όταν είναι καινούργιες και αποφορτίζονται με την πάροδο του χρόνου, είτε είναι τοποθετημένες στη φωτογραφική μηχανή είτε όχι. Εάν οι μπαταρίες είναι καινούργιες ή δεν έχουν φορτιστεί πρόσφατα, πρέπει να φορτιστούν ξανά για να έρθουν σε πλήρη ισχύ (δείτε σελίδα 185).</p>
	<p>Ο τύπος της μπαταρίας δεν είναι κατάλληλος για τον τρόπο χρήσης της φωτογραφικής μηχανής.</p>	<p>Δείτε την ενότητα Απόδοση κατά τύπο μπαταρίας στη σελίδα 182.</p>

Πρόβλημα	Πιθανή αιτία	Λύση
Οι μπαταρίες της μηχανής δεν φορτίζουν.	Δεν έχετε τοποθετήσει επαναφορτιζόμενες μπαταρίες.	Τοποθετήστε μπαταρίες NiMH. Οι μπαταρίες λιθίου και οι αλκαλικές μπαταρίες δεν επαναφορτίζονται.
	Οι μπαταρίες είναι ήδη φορτισμένες.	Η φόρτιση των μπαταριών δεν θα ξεκινήσει αν οι μπαταρίες NiMH είχαν φορτιστεί πρόσφατα. Δοκιμάστε να τις φορτίσετε ξανά αφού αδειάσουν.
	Δε χρησιμοποιείτε το σωστό τροφοδοτικό AC.	Χρησιμοποιήστε μόνο το τροφοδοτικό AC της HP που έχει εγκριθεί για χρήση με αυτήν τη φωτογραφική μηχανή (δείτε σελίδα 191).





Πρόβλημα	Πιθανή αιτία	Λύση
<p>Οι μπαταρίες της μηχανής δεν φορτίζουν (συνέχεια).</p>	<p>Η τάση της μπαταρίας είναι πολύ χαμηλή για να ξεκινήσει η φόρτιση.</p>	<p>Η φωτογραφική μηχανή δε θα επιχειρήσει να φορτίσει μπαταρίες NiMH που μπορεί να είναι κατεστραμμένες ή υπερβολικά άδειες. Αφαιρέστε τις μπαταρίες από τη φωτογραφική μηχανή και φορτίστε τις με τον προαιρετικό φορτιστή ταχείας φόρτισης HP Photosmart Quick Recharger για φωτογραφικές μηχανές M-series (διατίθεται ξεχωριστά). Τοποθετήστε τις στη φωτογραφική μηχανή και δοκιμάστε ξανά. Αν και πάλι δεν λειτουργούν, είναι πιθανό η μία ή και οι δύο μπαταρίες να είναι ελαττωματικές. Αγοράστε νέες μπαταρίες NiMH και δοκιμάστε ξανά.</p>
	<p>Οι μπαταρίες είναι κατεστραμμένες ή ελαττωματικές.</p>	<p>Οι μπαταρίες NiMH αλλοιώνονται με τον καιρό και μπορεί να χαλάσουν. Αν η φωτογραφική μηχανή εντοπίσει ένα πρόβλημα με τις μπαταρίες, δεν θα ξεκινήσει τη φόρτιση ή θα σταματήσει νωρίς τη φόρτιση. Αγοράστε νέες μπαταρίες.</p>
	<p>Οι μπαταρίες δεν έχουν τοποθετηθεί σωστά.</p>	<p>Βεβαιωθείτε ότι έχετε τοποθετήσει σωστά τις μπαταρίες (σελίδα 13).</p>

Πρόβλημα	Πιθανή αιτία	Λύση
Η μηχανή δεν ανταποκρίνεται όταν πατάω κάποιο κουμπί.	Η μηχανή είναι απενεργοποιημένη ή έχει κλείσει.	Ενεργοποιήστε τη μηχανή ή απενεργοποιήστε την και ενεργοποιήστε την και πάλι.
	Η φωτογραφική μηχανή είναι συνδεδεμένη σε υπολογιστή.	Τα περισσότερα κουμπιά της μηχανής δεν ανταποκρίνονται όταν η μηχανή είναι συνδεδεμένη σε υπολογιστή. Αν ανταποκριθούν, αυτό συμβαίνει για να ενεργοποιηθεί η οθόνη φωτογράφισης εάν είναι απενεργοποιημένη ή, σε μερικές περιπτώσεις, για να απενεργοποιηθεί, εάν είναι ενεργοποιημένη.
	Η φωτογραφική μηχανή επεξεργάζεται μια εικόνα.	Περιμένετε μέχρι να σβήσει η ενδεικτική λυχνία μνήμης, οπότε η μηχανή θα έχει ολοκληρώσει την επεξεργασία της εικόνας που τραβήχτηκε προηγουμένως.
	Οι μπαταρίες είναι άδειες.	Αντικαταστήστε ή επαναφορτίστε τις μπαταρίες.

Πρόβλημα	Πιθανή αιτία	Λύση
<p>Η μηχανή δεν ανταποκρίνεται όταν πατάω κάποιο κουμπί (συνέχεια).</p>	<p>Η προαιρετική κάρτα μνήμης δεν υποστηρίζεται ή είναι χαλασμένη.</p>	<p>Ελέγξτε ότι η κάρτα μνήμης είναι ο σωστός τύπος για τη μηχανή (δείτε σελίδα 203). Αν η κάρτα μνήμης είναι του σωστού τύπου, απενεργοποιήστε τη φωτογραφική μηχανή, αφαιρέστε την κάρτα μνήμης, ενεργοποιήστε τη μηχανή και ελέγξτε εάν η μηχανή αποκρίνεται όταν πατάτε ένα κουμπί. Εάν ναι, τότε η κάρτα είναι μάλλον χαλασμένη. Αντικαταστήστε την κάρτα μνήμης.</p>
	<p>Η φωτογραφική μηχανή σταμάτησε να λειτουργεί.</p>	<p>Επαναφέρετε τη φωτογραφική μηχανή (δείτε σελίδα 112).</p>
<p>Υπάρχει μεγάλη καθυστέρηση μεταξύ της στιγμής που πατάω το κουμπί "Διάφραγμα" και της αποτύπωσης της φωτογραφίας.</p>	<p>Η φωτογραφική μηχανή χρειάζεται χρόνο για το κλείδωμα της εστίασης και της έκθεσης.</p>	<p>Χρησιμοποιήστε το Κλείδωμα εστίασης (δείτε σελίδα 44).</p>

Πρόβλημα	Πιθανή αιτία	Λύση
Υπάρχει μεγάλη καθυστέρηση μεταξύ της στιγμής που πατάω το κουμπί "Διάφραγμα" και της αποτύπωσης της φωτογραφίας (συνέχεια).	Το σκηνικό είναι σκοτεινό και η μηχανή χρησιμοποιεί παρατεταμένη έκθεση.	<ul style="list-style-type: none"> Χρησιμοποιήστε το φλας. Εάν η χρήση του φλας δεν είναι εφικτή, χρησιμοποιήστε τρίποδο για να κρατήσετε τη μηχανή σταθερή κατά τη διάρκεια της παρατεταμένης έκθεσης.
	Η μηχανή χρησιμοποιεί ρύθμιση φλας με μείωση φαινομένου κόκκινων ματιών.	Θα χρειαστεί περισσότερο διάστημα για να βγάλετε μια φωτογραφία με τη μείωση φαινομένου κόκκινων ματιών. Το διάφραγμα καθυστερεί λόγω του πρόσθετου φλας. Βεβαιωθείτε ότι τα θέματα της φωτογράφησης περιμένουν να ολοκληρωθεί η διαδικασία των πρόσθετων φλας.
Η μηχανή δε φωτογραφίζει όταν πατάω το κουμπί διαφράγματος.	Δεν πατήσατε το κουμπί Διάφραγμα αρκετά δυνατά.	Πατήστε μέχρι τέρμα το κουμπί Διάφραγμα .
	Η εσωτερική μνήμη ή η προαιρετική κάρτα μνήμης είναι γεμάτη.	Μεταφέρετε εικόνες από τη μηχανή στον υπολογιστή και στη συνέχεια διαμορφώστε την εσωτερική μνήμη της μηχανής ή την προαιρετική κάρτα μνήμης (δείτε σελίδες 17 και 81). Ή αντικαταστήστε την κάρτα με μια νέα.

Πρόβλημα	Πιθανή αιτία	Λύση
Η μηχανή δεν φωτογραφίζει όταν πατάω το κουμπι διαφράγματος (συνέχεια).	Η εγκατεστημένη προαιρετική κάρτα μνήμης είναι κλειδωμένη.	Με τη φωτογραφική μηχανή απενεργοποιημένη, αφαιρέστε την κάρτα μνήμης και γυρίστε τη λαβή κλειδώματος της κάρτας στη θέση ξεκλειδώματος.
	Το φλας επαναφορτίζεται.	Περιμένετε έως ότου το φλας επαναφορτιστεί πριν βγάλετε άλλη φωτογραφία.
	Η μηχανή είναι ρυθμισμένη στη λειτουργία αποτύπωσης Macro  και δεν μπορεί να βγάλει φωτογραφίες έως ότου εστιάσει.	<ul style="list-style-type: none"> • Εστιάστε ξανά με τη φωτογραφική μηχανή (δοκιμάστε να χρησιμοποιήσετε το Κλειδώμα εστίασης, δείτε σελίδα 44). • Βεβαιωθείτε ότι το θέμα της φωτογράφησης βρίσκεται εντός του φάσματος εστίασης της επιλογής Macro (για κοντινά πλάνα) (δείτε σελίδα 50).
	Η μηχανή αποθηκεύει ακόμα την τελευταία φωτογραφία που τραβήξατε.	Περιμένετε μερικά δευτερόλεπτα ώστε να ολοκληρωθεί η επεξεργασία της τελευταίας εικόνας πριν βγάλετε άλλη φωτογραφία.

Πρόβλημα	Πιθανή αιτία	Λύση
Η οθόνη φωτογράφισης δεν λειτουργεί.	Το φορτίο των μπαταριών είναι πολύ χαμηλό, οι μπαταρίες είναι εντελώς άδειες ή η μηχανή δεν λειτουργεί.	<ul style="list-style-type: none"> Αντικαταστήστε ή επαναφορτίστε τις μπαταρίες. Αν η οθόνη φωτογράφισης δεν ενεργοποιείται, αφαιρέστε τις μπαταρίες και συνδέστε τη μηχανή στο τροφοδοτικό AC της HP για να δείτε εάν θα ενεργοποιηθεί. Αν και πάλι δεν ενεργοποιηθεί η οθόνη φωτογράφισης, επαναφέρετε τη μηχανή (δείτε σελίδα 112).
Η εικόνα είναι θολή.	Ο φωτισμός είναι χαμηλός και το φλας έχει ρυθμιστεί σε Flash Off  (Φλας απενεργοποιημένο)	Όταν υπάρχει λίγο φως, η φωτογραφική μηχανή χρειάζεται μεγαλύτερη έκθεση. Χρησιμοποιήστε τρίποδο για να κρατήσετε τη μηχανή σταθερή, βελτιώστε τις συνθήκες φωτισμού ή ρυθμίστε το φλας σε Flash On  (Φλας ενεργοποιημένο) (δείτε σελίδα 47).
	Το θέμα ήταν σε κοντινό πλάνο και η μηχανή έπρεπε να έχει ρυθμιστεί σε λειτουργία αποτύπωσης Macro  .	Ρυθμίστε τη μηχανή στη λειτουργία αποτύπωσης Macro  και δοκιμάστε να τραβήξετε ξανά τη φωτογραφία (δείτε σελίδα 50).

Πρόβλημα	Πιθανή αιτία	Λύση
Η εικόνα είναι θολή (συνέχεια).	Κουνήσατε τη μηχανή ενώ τραβούσατε τη φωτογραφία.	Κρατήστε τη μηχανή σταθερή και πατήστε το κουμπί Διάφραγμα ή χρησιμοποιήστε τρίποδο. Αναζητήστε το εικονίδιο  στην οθόνη φωτογράφησης (αυτό σημαίνει ότι είναι αδύνατο να κρατήσετε σταθερή τη μηχανή και πρέπει να χρησιμοποιήσετε τρίποδο).
	Η φωτογραφική μηχανή εστίασε σε λάθος αντικείμενο ή η εστίαση δεν ήταν δυνατή.	<ul style="list-style-type: none"> • Βεβαιωθείτε ότι οι αγκύλες εστίασης γίνονται πράσινες πριν την αποτύπωση της φωτογραφίας (δείτε σελίδα 41). • Χρησιμοποιήστε το Κλειδί εστίασης (δείτε σελίδα 44).
Η φωτογραφία είναι πολύ φωτεινή.	Το φλας έδωσε πάρα πολύ φως.	<ul style="list-style-type: none"> • Απενεργοποιήστε το φλας (δείτε σελίδα 47). • Απομακρυνθείτε από το αντικείμενο και χρησιμοποιήστε το ζουμ για να έχετε το ίδιο κάδρο.

Πρόβλημα	Πιθανή αιτία	Λύση
<p>Η φωτογραφία είναι πολύ φωτεινή (συνέχεια).</p>	<p>Μια φυσική ή τεχνητή πηγή εκτός του φλας έριξε υπερβολικό φως.</p>	<ul style="list-style-type: none"> • Τραβήξτε τη φωτογραφία από άλλη γωνία. • Μη σκοπεύετε με τη μηχανή απευθείας προς ένα έντονο φως ή μια αντανακλαστική επιφάνεια σε μια ηλιόλουστη μέρα. • Μειώστε τη ρύθμιση EV Compensation (Μη αυτόματη έκθεση) (δείτε σελίδα 68).
	<p>Το σκηνικό είχε πολλά σκουρόχρωμα αντικείμενα, όπως ένα μαύρο αντικείμενο σε σκούρο φόντο.</p>	<p>Μειώστε τη ρύθμιση EV Compensation (Μη αυτόματη έκθεση) (δείτε σελίδα 68).</p>
	<p>Η οθόνη φωτογράφισης έχει ρυθμιστεί σε High (Υψηλό) για εξωτερικό χώρο, κάνοντας τις εικόνες να εμφανίζονται πολύ φωτεινές στην οθόνη φωτογράφισης.</p>	<p>Αλλάξτε τη ρύθμιση Display Brightness (Φωτεινότητα οθόνης) στο Setup Menu (Μενού "Ρύθμιση") για μεγαλύτερη ακρίβεια απεικόνισης στην οθόνη φωτογράφισης (δείτε σελίδα 102).</p>

Πρόβλημα	Πιθανή αιτία	Λύση
Η φωτογραφία είναι πολύ φωτεινή (συνέχεια).	Χρησιμοποιήσατε τη ρύθμιση EV Compensation (Μη αυτόματη έκθεση) ενώ δεν έπρεπε.	Ορίστε τη ρύθμιση EV Compensation (Μη αυτόματη έκθεση) στην τιμή 0,0 (δείτε σελίδα 68).
Η φωτογραφία είναι πολύ σκοτεινή.	Δεν υπήρχε αρκετό φως.	<ul style="list-style-type: none"> • Περιμένετε έως ότου βελτιωθούν οι συνθήκες φυσικού φωτισμού. • Προσθέστε έμμεσο φωτισμό. • Χρησιμοποιήστε το φλας (δείτε σελίδα 47). • Αυξήστε την τιμή της ρύθμισης EV Compensation (δείτε σελίδα 68). • Χρησιμοποιήστε τη λειτουργία Adaptive Lighting (Προσαρμογή φωτισμού) (δείτε σελίδα 63).
	Το φλας ήταν ενεργοποιημένο, αλλά το αντικείμενο ήταν υπερβολικά μακριά.	Βεβαιωθείτε ότι το θέμα σας βρίσκεται σε απόσταση λειτουργίας του φλας (δείτε σελίδα 200). Εάν δεν βρίσκεται στη σωστή απόσταση, δοκιμάστε να χρησιμοποιήσετε τη ρύθμιση Flash Off (Φλας απενεργοποιημένο) (δείτε σελίδα 47), η οποία απαιτεί μεγαλύτερη έκθεση (χρησιμοποιήστε τρίποδο).

Πρόβλημα	Πιθανή αιτία	Λύση
Η φωτογραφία είναι πολύ σκοτεινή (συνέχεια).	Υπάρχει φως πίσω από το θέμα.	<ul style="list-style-type: none"> Χρησιμοποιήστε τη ρύθμιση Flash On  (Φλας ενεργοποιημένο) (δείτε σελίδα 47) για να φωτίσετε το αντικείμενο. Αυτό ονομάζεται φλας αντιστάθμισης. Αυξήστε την τιμή της ρύθμισης EV Compensation (δείτε σελίδα 68). Χρησιμοποιήστε τη λειτουργία Adaptive Lighting (Προσαρμογή φωτισμού) (δείτε σελίδα 63).
	Το δάχτυλό σας έφραζε το φλας.	Βεβαιωθείτε ότι έχετε απομακρύνει τα δάχτυλά σας από το φλας όταν τραβάτε φωτογραφία.
	Το σκηνικό είχε πολλά ανοιχτόχρωμα αντικείμενα, όπως ένα λευκό αντικείμενο σε ανοιχτό φόντο.	Αυξήστε την τιμή της ρύθμισης EV Compensation (δείτε σελίδα 68).

Πρόβλημα	Πιθανή αιτία	Λύση
<p>Η εικόνα έχει κόκκο.</p>	<p>Η φωτογραφική μηχανή ήταν πολύ ζεστή όταν έγινε λήψη της φωτογραφίας. Η φωτογραφική μηχανή μπορεί να ήταν ενεργοποιημένη για μεγάλο χρονικό διάστημα ή βρισκόταν εκτεθειμένη σε υψηλές θερμοκρασίες.</p>	<p>Αυτό το πρόβλημα, που μπορεί να συμβεί σε όλες τις ψηφιακές φωτογραφικές μηχανές, δεν είναι ιδιαίτερα αισθητό στις περισσότερες εικόνες. Το πρόβλημα θα εξαλειφθεί καθώς κρυώνει η μηχανή. Για τη βέλτιστη ποιότητα, μην αφήνετε τη φωτογραφική μηχανή εκτεθειμένη σε πολύ υψηλές θερμοκρασίες. Αν αυξηθεί η θερμότητα της φωτογραφικής μηχανής μετά από πολύωρη χρήση, απενεργοποιήστε την οθόνη φωτογράφισης για να αρχίσει να κρυώνει. Όπως και όλες οι ηλεκτρονικές συσκευές, η φωτογραφική μηχανή δεν πρέπει να μένει για πολύ ώρα εκτεθειμένη σε πολύ υψηλή θερμοκρασία, όπως το ταμπλό ενός αυτοκινήτου στον ήλιο.</p>
	<p>Η τιμή της ρύθμισης ISO Speed (Ταχύτητα ISO) ήταν πολύ υψηλή.</p>	<p>Χρησιμοποιήστε μικρότερη τιμή για τη ρύθμιση ISO Speed (Ταχύτητα ISO) (δείτε σελίδα 71).</p>

Πρόβλημα	Πιθανή αιτία	Λύση
Η εικόνα είναι θολή (συνέχεια).	Η τιμή της ρύθμισης Image Quality (Ποιότητα εικόνας) ήταν πολύ χαμηλή.	Χρησιμοποιήστε την υψηλότερη τιμή για την ποιότητα εικόνας (5MP Best), η οποία έχει τη χαμηλότερη συμπίεση εικόνας (δείτε σελίδα 69).
	Δεν υπήρχε αρκετό φως.	<ul style="list-style-type: none"> • Περιμένετε έως ότου βελτιωθούν οι συνθήκες φυσικού φωτισμού. • Προσθέστε έμμεσο φωτισμό. • Χρησιμοποιήστε το φλας (δείτε σελίδα 47).
Μερικές επιλογές μενού είναι γκριζες στο Playback Menu (Μενού Αναπαραγωγή).	Αυτή η επιλογή μενού δεν είναι διαθέσιμη για την εικόνα.	Αυτό είναι φυσιολογικό. Για παράδειγμα, εάν είναι επιλεγμένο ένα βίντεο κλιπ, δεν είναι δυνατή η περιστροφή του. Ή, εάν είναι επιλεγμένη μια φωτογραφία που έχει τραβηχτεί χωρίς φλας, δεν είναι δυνατή η αφαίρεση του φαινομένου κόκκινων ματιών.
	Η εικόνα τραβήχτηκε με άλλη μηχανή και δεν είναι δυνατή η επεξεργασία της.	Μεταφέρετε τις εικόνες από τη φωτογραφική μηχανή στον υπολογιστή σας (δείτε σελίδα 95), και προβάλετε ή τροποποιήστε τις με τη βοήθεια του λογισμικού Image Zone.

Πρόβλημα	Πιθανή αιτία	Λύση
Λείπουν εικόνες από τη μηχανή.	Εγκαταστήσατε μια κάρτα μνήμης αφού τραβήξατε μία ή περισσότερες εικόνες.	Μεταφέρετε τις εικόνες από την εσωτερική μνήμη στην κάρτα μνήμης (δείτε σελίδα 110).
Εμφανίζεται λανθασμένη ημερομηνία ή/και ώρα.	Η ημερομηνία ή/και η ώρα δε ρυθμίστηκαν σωστά ή έχει αλλάξει η ζώνη ώρας.	Ρυθμίστε πάλι την ημερομηνία και την ώρα χρησιμοποιώντας την επιλογή Date & Time (Ημερομηνία και ώρα) στο Setup Menu (Μενού "Ρύθμιση") (δείτε σελίδα 105).
	Οι μπαταρίες είναι άδειες ή τις αφαιρέσατε από τη μηχανή για αρκετά μεγάλο χρονικό διάστημα.	Ρυθμίστε πάλι την ημερομηνία και την ώρα χρησιμοποιώντας την επιλογή Date & Time (Ημερομηνία και ώρα) στο Setup Menu (Μενού "Ρύθμιση") (δείτε σελίδα 105).

Πρόβλημα	Πιθανή αιτία	Λύση
Η μηχανή ανταποκρίνεται πολύ αργά όταν προβάλλω τις εικόνες.	Μια αργή προαιρετική κάρτα μνήμης ή πολλές εικόνες στην κάρτα μπορεί να επηρεάσουν ενέργειες όπως η κύλιση μεταξύ των εικόνων, η μεγέθυνση, η διαγραφή, κλπ.	Δείτε τις σελίδες 203 και 206 για συμβουλές σχετικά με τις κάρτες μνήμης.
	Η φωτογραφική μηχανή ίσως επεξεργάζεται μια εικόνα.	Περιμένετε μέχρι να σβήσει η ενδεικτική λυχνία μνήμης, οπότε η μηχανή έχει ολοκληρώσει την επεξεργασία.
Η φωτογραφική μηχανή είναι θερμή (ή και ζεστή) όταν την αγγίζω.	Χρησιμοποιείτε το τροφοδοτικό AC της HP για τη λειτουργία της μηχανής ή τη φόρτιση των μπαταριών στη μηχανή ή χρησιμοποιείτε τη μηχανή πολύ ώρα (15 λεπτά ή περισσότερο).	Αυτό είναι φυσιολογικό. Ωστόσο, εάν κάτι σας φαίνεται ασυνήθιστο, απενεργοποιήστε τη φωτογραφική μηχανή, αποσυνδέστε τη από το τροφοδοτικό AC της HP και αφήστε τη να κρυώσει. Έπειτα ελέγξτε τη μηχανή και τις μπαταρίες για τυχόν βλάβες.

Πρόβλημα	Πιθανή αιτία	Λύση
Η μηχανή "μπλοκάρει" όταν συνδέεται στον υπολογιστή.	Το καλώδιο USB δεν είναι σωστά συνδεδεμένο στη μηχανή ή στον υπολογιστή.	Βεβαιωθείτε ότι το καλώδιο USB είναι σωστά συνδεδεμένο στη μηχανή και στον υπολογιστή. Αν το πρόβλημα δεν διορθωθεί, δοκιμάστε να συνδέσετε το καλώδιο USB σε μια άλλη θύρα USB του υπολογιστή.
	Η μηχανή μπορεί να αντιμετωπίσει κάποιο προσωρινό πρόβλημα.	<ul style="list-style-type: none"> • Απενεργοποιήστε και ενεργοποιήστε ξανά τη μηχανή. Εάν αυτό δε διορθώσει το πρόβλημα, δοκιμάστε να επαναφέρετε τη μηχανή (δείτε σελίδα 112). • Αν το πρόβλημα παραμένει, απευθυνθείτε στο Τμήμα Υποστήριξης HP (δείτε σελίδα 168).
Δεν μπορώ να μεταφέρω τις εικόνες από τη μηχανή στον υπολογιστή μου.	Το λογισμικό HP Image Zone δεν είναι εγκατεστημένο στον υπολογιστή σας.	Πρέπει είτε να εγκαταστήσετε το λογισμικό HP Image Zone (δείτε σελίδα 19) είτε να ανατρέξετε στη σελίδα 116.
	Ο υπολογιστής δεν μπορεί να χρησιμοποιήσει το πρότυπο Picture Transfer Protocol (PTP).	Ρυθμίστε τη φωτογραφική μηχανή ώστε να λειτουργεί ως Disk Drive (Μονάδα δίσκου) (δείτε σελίδα 122).

Πρόβλημα	Πιθανή αιτία	Λύση
Εμφανίζεται μήνυμα σφάλματος κατά τη μεταφορά των εικόνων στον υπολογιστή μου.	Μια αυξομείωση τάσης ή ηλεκτροστατική εκκένωση ίσως διέκοψε τη μεταφορά.	Κλείστε το λογισμικό HP Image Zone Transfer, αποσυνδέστε τη μηχανή από τον υπολογιστή (ή αφαιρέστε την από το σταθμό σύνδεσης) και κάντε επαναφορά της μηχανής (δείτε σελίδα 112). Κατόπιν, ξεκινήστε ξανά τη διαδικασία μεταφοράς της εικόνας (δείτε σελίδα 95).
Πρόβλημα εγκατάστασης ή χρήσης του λογισμικού HP Image Zone.		Ανατρέξτε στην τοποθεσία web Υποστήριξης Πελατών της HP: www.hp.com/support

Μηνύματα σφαλμάτων στη φωτογραφική μηχανή

Μήνυμα	Πιθανή αιτία	Λύση
BATTERIES DEPLETED (Οι μπαταρίες είναι άδειες).	Η ισχύς των μπαταριών είναι πολύ χαμηλή για να συνεχιστεί η λειτουργία.	Αντικαταστήστε ή επαναφορτίστε τις μπαταρίες, ή χρησιμοποιήστε ένα προαιρετικό τροφοδοτικό AC της HP.
Batteries are non-rechargeable (Μη επαναφορτιζόμενες μπαταρίες).	Οι μπαταρίες δεν είναι επαναφορτιζόμενες.	Επαληθεύστε ότι έχετε τοποθετήσει επαναφορτιζόμενες μπαταρίες στη μηχανή και προσπαθήστε να τις φορτίσετε. Αν δεν φορτίζονται, αγοράστε καινούργιες μπαταρίες και προσπαθήστε ξανά.

Μήνυμα	Πιθανή αιτία	Λύση
Batteries cannot be charged (Οι μπαταρίες δεν μπορούν να φορτιστούν).	Είτε παρουσιάστηκε κάποιο σφάλμα κατά τη φόρτιση, κάποια διακοπή τροφοδοσίας AC κατά τη φόρτιση, χρησιμοποιείται εσφαλμένο τροφοδοτικό AC, οι μπαταρίες είναι αποφορτισμένες σε μεγάλο βαθμό, είναι ελαττωματικές ή δεν έχουν τοποθετηθεί μπαταρίες στη μηχανή.	Δοκιμάστε ξανά να φορτίσετε τις μπαταρίες μερικές φορές. Αν αυτό αποτύχει, δοκιμάστε να φορτίσετε τις μπαταρίες με έναν εξωτερικό φορτιστή. Αν οι μπαταρίες εξακολουθούν να μην φορτίζονται, αγοράστε καινούργιες μπαταρίες και δοκιμάστε ξανά.
BATTERIES LOW (Χαμηλή στάθμη μπαταριών).	Στη μηχανή έχουν τοποθετηθεί αλκαλικές μπαταρίες ή μπαταρίες λιθίου, η στάθμη φορτίου των οποίων είναι χαμηλή.	Αγοράστε νέες μπαταρίες και δοκιμάστε ξανά. Για μεγαλύτερη διάρκεια ζωής των μπαταριών, χρησιμοποιήστε μπαταρίες λιθίου ή επαναφορτιζόμενες μπαταρίες NiMH.

Μήνυμα	Πιθανή αιτία	Λύση
UNSUPPORTED CARD (Μη υποστηριζόμενη κάρτα)	Η προαιρετική κάρτα μνήμης που είναι εγκατεστημένη στην υποδοχή της κάρτας μνήμης δεν υποστηρίζεται.	Ελέγξτε ότι η κάρτα μνήμης είναι ο σωστός τύπος για τη μηχανή (δείτε σελίδα 203).
CARD IS UNFORMATTED (Η κάρτα δεν είναι διαμορφωμένη) Press OK to format card (Πατήστε OK για να διαμορφώσετε την κάρτα)	Πρέπει να διαμορφώσετε την προαιρετική κάρτα μνήμης.	Διαμορφώστε την κάρτα μνήμης ακολουθώντας τις οδηγίες στην οθόνη φωτογράφισης (ή αφαιρέστε την κάρτα από τη μηχανή εάν δε θέλετε να τη διαμορφώσετε). Με τη διαμόρφωση της κάρτας μνήμης, θα διαγραφούν όλα τα περιεχόμενά της.
CARD HAS WRONG FORMAT (Λάθος μορφή κάρτας) Press OK to format card (Πατήστε OK για να διαμορφώσετε την κάρτα)	Η προαιρετική κάρτα μνήμης έχει μορφοποιηθεί για διαφορετική συσκευή, όπως συσκευή αναπαραγωγής MP3.	Διαμορφώστε ξανά την κάρτα μνήμης ακολουθώντας τις οδηγίες στην οθόνη φωτογράφισης (ή αφαιρέστε την κάρτα από τη μηχανή εάν δεν θέλετε να επανάβετε τη διαμόρφωση). Με τη διαμόρφωση της κάρτας μνήμης, θα διαγραφούν όλα τα περιεχόμενά της.

Μήνυμα	Πιθανή αιτία	Λύση
Unable to Format (Η μορφοποίηση δεν είναι δυνατή) Try again (Δοκιμάστε ξανά)	Η προαιρετική κάρτα μνήμης είναι κατεστραμμένη.	Αντικαταστήστε την κάρτα μνήμης ή, εάν έχετε συσκευή ανάγνωσης καρτών μνήμης, δοκιμάστε να την διαμορφώσετε στον υπολογιστή σας. Για οδηγίες, ανατρέξτε στην τεκμηρίωση της συσκευής.
The card is locked (Η κάρτα είναι κλειδωμένη) Please remove the card from your camera. (Αφαιρέστε την κάρτα από τη μηχανή.)	Όταν προσπαθείτε να διαμορφώσετε το μενού HP Instant Share Menu , η εγκατεστημένη προαιρετική κάρτα μνήμης είναι κλειδωμένη.	Με τη φωτογραφική μηχανή απενεργοποιημένη, σύρετε τη λαβή κλειδώματος της κάρτας στη θέση ξεκλειδώματος ή αφαιρέστε την κάρτα μνήμης και συνεχίστε την εργασία σας στο HP Instant Share .
CARD LOCKED (Κάρτα κλειδωμένη)	Η εγκατεστημένη προαιρετική κάρτα μνήμης είναι κλειδωμένη.	Με τη φωτογραφική μηχανή απενεργοποιημένη, αφαιρέστε την κάρτα μνήμης και γυρίστε τη λαβή κλειδώματος της κάρτας στη θέση ξεκλειδώματος.
MEMORY FULL (Μνήμη πλήρης) ή CARD FULL (Κάρτα πλήρης)	Δεν υπάρχει αρκετός χώρος για την αποθήκευση περισσότερων εικόνων στην εσωτερική μνήμη ή στην προαιρετική κάρτα μνήμης.	Μεταφέρετε εικόνες από την κάρτα μνήμης στον υπολογιστή (δείτε σελίδα 95) και στη συνέχεια διαγράψτε όλες τις εικόνες της εσωτερικής μνήμης ή της κάρτας μνήμης (δείτε σελίδα 81). Ή αντικαταστήστε την κάρτα με μια νέα.



Μήνυμα	Πιθανή αιτία	Λύση
<p>Memory too full to record audio (Η μνήμη είναι γεμάτη και δεν είναι δυνατή η εγγραφή ήχου). ή Card too full to record audio (Η κάρτα είναι γεμάτη και δεν είναι δυνατή η εγγραφή ήχου).</p>	<p>Δεν υπάρχει αρκετή μνήμη για την εγγραφή ήχου διάρκειας μεγαλύτερης από 3 δευτερόλεπτα.</p>	<p>Μεταφέρετε εικόνες, βίντεο κλιπ και/ή αρχεία ήχου από την κάρτα μνήμης στον υπολογιστή (δείτε σελίδα 95) και στη συνέχεια διαγράψτε όλα τα αρχεία της εσωτερικής μνήμης ή της κάρτας μνήμης (δείτε σελίδα 81). Ή αντικαταστήστε την κάρτα με μια νέα.</p>
<p>Memory full (Μνήμη πλήρης). Camera cannot save Share selections (Η φωτογραφική μηχανή δεν μπορεί να αποθηκεύσει επιλογές διαμοιρασμού). ή Card full (Κάρτα πλήρης). Camera cannot save Share selections. (Η φωτογραφική μηχανή δεν μπορεί να αποθηκεύσει επιλογές διαμοιρασμού.)</p>	<p>Η εσωτερική μνήμη ή η προαιρετική κάρτα μνήμης είναι γεμάτη, επομένως δεν είναι δυνατή η αποθήκευση προορισμών HP Instant Share στη φωτογραφική μηχανή ή η επισήμανση εικόνων για το HP Instant Share.</p>	<p>Μεταφέρετε εικόνες από την κάρτα μνήμης στον υπολογιστή (δείτε σελίδα 95) και στη συνέχεια διαγράψτε όλες τις εικόνες της εσωτερικής μνήμης ή της κάρτας μνήμης (δείτε σελίδα 81). Στη συνέχεια, ρυθμίστε ξανά τους προορισμούς HP Instant Share (δείτε σελίδα 90).</p>





Μήνυμα	Πιθανή αιτία	Λύση
<p>Insufficient space on card to rotate image (Ανεπαρκής χώρος στην κάρτα για την περιστροφή της εικόνας). ή Insufficient space in memory to rotate image (Ανεπαρκής χώρος στη μνήμη για την περιστροφή της εικόνας).</p>	<p>Δεν υπάρχει αρκετός χώρος στην εσωτερική μνήμη ή στην προαιρετική κάρτα μνήμης για την αποθήκευση μιας εικόνας που περιστράφηκε.</p>	<ul style="list-style-type: none"> • Διαγράψτε μια εικόνα για να απελευθερώσετε χώρο στη μνήμη, κατόπιν προσπαθήστε να περιστρέψετε ξανά την εικόνα. • Μεταφέρετε τις εικόνες από τη φωτογραφική μηχανή στον υπολογιστή σας (δείτε σελίδα 95), κατόπιν περιστρέψτε την εικόνα με τη βοήθεια του λογισμικού HP Image Zone ή άλλης επεξεργασίας εικόνας.



Μήνυμα	Πιθανή αιτία	Λύση
<p>Insufficient space on card to save updated image (Ανεπαρκής χώρος στην κάρτα για την αποθήκευση της τροποποιημένης εικόνας). ή</p> <p>Insufficient space in memory to save updated image (Ανεπαρκής χώρος στη μνήμη για την αποθήκευση της τροποποιημένης εικόνας).</p>	<p>Δεν υπάρχει αρκετός χώρος στην εσωτερική μνήμη ή στην προαιρετική κάρτα μνήμης για την αποθήκευση της εικόνας μετά την αφαίρεση των κόκκινων ματιών.</p>	<p>Μεταφέρετε εικόνες από την κάρτα μνήμης στον υπολογιστή (δείτε σελίδα 95) και στη συνέχεια διαγράψτε όλες τις εικόνες της εσωτερικής μνήμης ή της κάρτας μνήμης (δείτε σελίδα 81). Κατόπιν αφαιρέστε τα κόκκινα μάτια από την εικόνα με τη βοήθεια του λογισμικού HP Image Zone.</p>
<p>The image is too large to magnify (Η εικόνα είναι πολύ μεγάλη για μεγέθυνση).</p>	<p>Η εικόνα έχει τραβηχτεί με άλλη μηχανή.</p>	<p>Μεταφέρετε την εικόνα στον υπολογιστή σας (δείτε σελίδα 95) και μεγεθύνετε την με τη βοήθεια του λογισμικού HP Image Zone.</p>

Μήνυμα	Πιθανή αιτία	Λύση
<p>The image is too large to rotate (Η εικόνα είναι πολύ μεγάλη για περιστροφή).</p>	<p>Η εικόνα έχει τραβηχτεί με άλλη μηχανή.</p>	<p>Μεταφέρετε την εικόνα στον υπολογιστή σας (δείτε σελίδα 95) και περιστρέψτε την με τη βοήθεια του λογισμικού HP Image Zone.</p>
<p>Unknown image error (Άγνωστο σφάλμα εικόνας). Unable to complete request (Δεν είναι δυνατή η ολοκλήρωση του αιτήματος).</p>	<p>Δεν ήταν δυνατή η ολοκλήρωση της τροποποίησης της εικόνας που ζητήσατε από τη φωτογραφική μηχανή.</p>	<ul style="list-style-type: none"> • Δοκιμάστε ξανά να τροποποιήσετε την εικόνα. • Αν εμφανίζεται το ίδιο μήνυμα, μεταφέρετε την εικόνα στον υπολογιστή σας (δείτε σελίδα 95) και τροποποιήστε την με τη βοήθεια του λογισμικού HP Image Zone.

Μήνυμα	Πιθανή αιτία	Λύση
<p>CARD IS UNREADABLE (Η ανάγνωση της κάρτας δεν είναι δυνατή)</p>	<p>Η φωτογραφική μηχανή δε μπορεί να διαβάσει την προαιρετική κάρτα μνήμης που έχετε εγκαταστήσει. Η κάρτα μπορεί να είναι κατεστραμμένη ή μη υποστηριζόμενης μορφής.</p>	<ul style="list-style-type: none"> • Δοκιμάστε να απενεργοποιήσετε και να ενεργοποιήσετε ξανά τη μηχανή. • Ελέγξτε ότι η κάρτα μνήμης είναι ο σωστός τύπος για τη μηχανή (δείτε σελίδα 203). Αν η κάρτα μνήμης είναι του σωστού τύπου, δοκιμάστε να την διαμορφώσετε ξανά χρησιμοποιώντας την επιλογή Format (Διαμόρφωση) στο υπο-μενού Delete (Διαγραφή) του Playback Menu (Μενού "Αναπαραγωγή") (δείτε σελίδα 81). Αν δε διαμορφώνεται, πιθανότατα είναι χαλασμένη. Αντικαταστήστε την κάρτα μνήμης.

Μήνυμα	Πιθανή αιτία	Λύση
PROCESSING... (Επεξεργασία...)	Η μηχανή επεξεργάζεται δεδομένα, όπως για παράδειγμα εκτελεί αποθήκευση της τελευταίας φωτογραφίας που τραβήξατε.	Περιμένετε μερικά δευτερόλεπτα, ώστε να ολοκληρωθεί η επεξεργασία, πριν βγάλετε άλλη φωτογραφία ή πατήσετε άλλο κουμπί.
CHARGING FLASH... (Φόρτιση φλας)	Η μηχανή φορτίζει το φλας.	Απαιτείται περισσότερος χρόνος για τη φόρτιση του φλας όταν η στάθμη της μπαταρίας είναι χαμηλή. Αν εμφανιστεί αυτό το μήνυμα πολλές φορές, ίσως χρειαστεί να αντικαταστήσετε ή να επαναφορτίσετε τη μπαταρία.
FOCUS TOO FAR (Πολύ μεγάλη απόσταση εστίασης)	Η απόσταση εστίασης είναι πέρα από την απόσταση στην οποία μπορεί να εστιάσει η φωτογραφική μηχανή στη λειτουργία αποτύπωσης Macro  .	<ul style="list-style-type: none"> • Επιλέξτε λειτουργία αποτύπωσης διαφορετική από τη λειτουργία Macro  (δείτε σελίδα 50). • Πλησιάστε περισσότερο στο θέμα σας εντός του φάσματος εστίασης της λειτουργίας αποτύπωσης Macro  (δείτε σελίδα 50).

Μήνυμα	Πιθανή αιτία	Λύση
FOCUS TOO CLOSE (Πολύ μικρή απόσταση εστίασης)	Η απόσταση εστίασης είναι μικρότερη από την απόσταση στην οποία μπορεί να εστιάσει η φωτογραφική μηχανή στη λειτουργία αποτύπωσης Macro  .	Απομακρυνθείτε από το θέμα σας, εντός του φάσματος εστίασης της λειτουργίας αποτύπωσης Macro (δείτε σελίδα 50).
 που αναβοσβήνει	Η απόσταση εστίασης είναι μικρότερη από την απόσταση στην οποία μπορεί να εστιάσει η φωτογραφική μηχανή στη λειτουργία αποτύπωσης Macro  .	Ρυθμίστε τη μηχανή στη λειτουργία αποτύπωσης Macro  ή μετακινηθείτε λίγο μακρύτερα.

Μήνυμα	Πιθανή αιτία	Λύση
<p>UNABLE TO FOCUS (Εστίαση αδύνατη) και  που αναβοσβήνει</p>	<p>Η μηχανή δεν μπορεί να εστιάσει στη λειτουργία αποτύπωσης Macro , πιθανόν λόγω χαμηλής αντίθεσης.</p>	<ul style="list-style-type: none"> Χρησιμοποιήστε το Κλειδίωμα εστίασης (δείτε σελίδα 44). Σκοπεύστε με τη μηχανή σε ένα φωτεινότερο σημείο ή σε ένα σημείο με υψηλή αντίθεση. Βεβαιωθείτε ότι το θέμα σας βρίσκεται εντός του φάσματος εστίασης της λειτουργίας αποτύπωσης Macro (δείτε σελίδα 50).
<p>NOT ENOUGH LIGHT FOR FAST SHOT (Ανεπαρκής φωτισμός για γρήγορη λήψη)</p>	<p>Ο φωτισμός είναι χαμηλός και υπάρχει ενδεχόμενο η εικόνα να παρουσιάζει θόρυβο εξαιτίας της μικρής τιμής του ανοίγματος του διαφράγματος που χρησιμοποιείται στη λειτουργία Fast Shot (Γρήγορη λήψη).</p>	<p>Ενισχύστε το φωτισμό του σκηνικού. (Το φλας είναι ρυθμισμένο σε Flash Off (Απενεργοποιημένο φλας) στη λειτουργία Fast Shot.)</p>

Μήνυμα	Πιθανή αιτία	Λύση
 <p>(προειδοποίηση κραδασμών μηχανής)</p>	<p>Ο φωτισμός είναι χαμηλός και η φωτογραφία είναι πιθανό να είναι θολή λόγω της παρατεταμένης έκθεσης που απαιτείται.</p>	<p>Χρησιμοποιήστε το φλας (δείτε σελίδα 47), στηρίξτε τη μηχανή σε μια σταθερή επιφάνεια ή χρησιμοποιήστε τρίποδο.</p>
<p>ERROR SAVING IMAGE (Σφάλμα στην αποθήκευση εικόνας) ή ERROR SAVING VIDEO (Σφάλμα στην αποθήκευση βίντεο)</p>	<p>Η εγκατεστημένη προαιρετική κάρτα μνήμης ήταν κλειδωμένη κατά το ήμισυ ή αφαιρέθηκε προτού η μηχανή ολοκληρώσει την εγγραφή σε αυτή.</p>	<ul style="list-style-type: none"> • Να περιμένετε πάντα έως ότου η φωτεινή ένδειξη μνήμης σταματήσει να αναβοσβήνει πριν αφαιρέσετε την κάρτα από τη μηχανή. • Με τη φωτογραφική μηχανή απενεργοποιημένη, αφαιρέστε την κάρτα μνήμης και ελέγξτε εάν η λαβή κλειδώματος στην άκρη της κάρτας βρίσκεται τέρμα στη θέση ξεκλειδώματος.

Μήνυμα	Πιθανή αιτία	Λύση
<p>Cannot display image (Δεν είναι δυνατή η εμφάνιση της εικόνας). <όνομα αρχείου></p>	<p>Η εικόνα τραβήχτηκε με άλλη μηχανή ή το αρχείο εικόνας καταστράφηκε όταν η λειτουργία της μηχανής τερματίστηκε με ανορθόδοξο τρόπο.</p>	<ul style="list-style-type: none"> • Η φωτογραφία θα είναι εντάξει. Μεταφέρετε την εικόνα στον υπολογιστή σας (δείτε σελίδα 95) και δοκιμάστε να την ανοίξετε με το λογισμικό HP Image Zone. • Μην αφαιρείτε την κάρτα μνήμης όταν η μηχανή είναι ενεργοποιημένη.
<p>No devices are connected to camera dock (Δεν υπάρχουν συσκευές συνδεδεμένες στο σταθμό σύνδεσης).</p>	<p>Η μηχανή ίσως δεν είναι τοποθετημένη σωστά στο σταθμό σύνδεσης ή τα καλώδια μπορεί να μην είναι σταθερά συνδεδεμένα.</p>	<p>Βεβαιωθείτε ότι η μηχανή είναι σωστά εγκατεστημένη στο σταθμό σύνδεσης και ελέγξτε τις συνδέσεις των καλωδίων USB και στο σταθμό και στον εκτυπωτή, τον υπολογιστή ή την τηλεόραση.</p>

Μήνυμα	Πιθανή αιτία	Λύση
<p>No printable images in memory (Δεν υπάρχουν εκτυπώσιμες εικόνες στη μνήμη).</p> <p>ή</p> <p>No printable images on card (Δεν υπάρχουν εκτυπώσιμες εικόνες στην κάρτα).</p>	<p>Η μηχανή που συνδέσατε στον εκτυπωτή δεν έχει καθόλου φωτογραφίες. Τα βίντεο κλιπ δεν μπορούν να τυπωθούν απευθείας από τη μηχανή.</p>	<p>Αποσυνδέστε τη μηχανή από τον εκτυπωτή και τραβήξτε μερικές φωτογραφίες πριν την ξανασυνδέσετε στον εκτυπωτή.</p>
<p>Cannot print video clips (Δεν είναι δυνατή η εκτύπωση βίντεο κλιπ).</p>	<p>Έχετε ορίσει Print 1 copy (Εκτύπωση 1 αντιγράφου) ή Print 2 copies (Εκτύπωση 2 αντιγράφων) στο HP Instant Share Menu και έχετε επιλέξει βίντεο κλιπ. Τα βίντεο κλιπ δεν μπορούν να τυπωθούν από τη μηχανή.</p>	<p>Αν ο εκτυπωτής σας υποστηρίζει την εκτύπωση βίντεο κλιπ, μεταφέρετε το βίντεο κλιπ στον υπολογιστή σας (δείτε σελίδα 95) και τυπώστε το κλιπ από τον υπολογιστή σας.</p>

Μήνυμα	Πιθανή αιτία	Λύση
Camera has experienced an error (Σφάλμα φωτ. μηχανής)	Η μηχανή μπορεί να αντιμετωπίσει κάποιο προσωρινό πρόβλημα.	Απενεργοποιήστε και ενεργοποιήστε ξανά τη μηχανή. Εάν αυτό δε διορθώσει το πρόβλημα, δοκιμάστε να επαναφέρετε τη μηχανή (δείτε σελίδα 112). Εάν το πρόβλημα παραμένει, σημειώστε τον κωδικό σφάλματος και καλέστε το Τμήμα Υποστήριξης της HP (δείτε σελίδα 168).

Μήνυμα	Πιθανή αιτία	Λύση
<p>Unable to communicate with printer (Η επικοινωνία με τον εκτυπωτή δεν είναι δυνατή)</p>	<p>Δεν υπάρχει σύνδεση μεταξύ της μηχανής και του εκτυπωτή.</p>	<ul style="list-style-type: none"> • Ελέγξτε ότι ο εκτυπωτής είναι ενεργοποιημένος και δεν υπάρχουν σφάλματα. • Βεβαιωθείτε ότι το καλώδιο μεταξύ του εκτυπωτή και της μηχανής ή του προαιρετικού σταθμού σύνδεσης HP Photosmart M-series είναι συνδεδεμένο. Αν αυτό δεν επιλύσει το πρόβλημα, απενεργοποιήστε τη μηχανή και αποσυνδέστε το καλώδιο USB. Απενεργοποιήστε και ενεργοποιήστε ξανά τον εκτυπωτή. Συνδέστε ξανά τη μηχανή και ενεργοποιήστε την.
<p>Printer top cover is open (Το επάνω κάλυμμα του εκτυπωτή είναι ανοικτό)</p>	<p>Ο εκτυπωτής είναι ανοικτός.</p>	<p>Κλείστε το επάνω κάλυμμα του εκτυπωτή.</p>
<p>Printer ink cover is open (Το κάλυμμα του δοχείου μελάνης του εκτυπωτή είναι ανοικτό).</p>	<p>Η θύρα του δοχείου μελάνης του εκτυπωτή είναι ανοικτή.</p>	<p>Κλείστε τη θύρα του δοχείου μελάνης.</p>

Μήνυμα	Πιθανή αιτία	Λύση
Incorrect or missing print cartridge (Το δοχείο μελάνης είναι εσφαλμένο ή λείπει).	Το δοχείο μελάνης του εκτυπωτή δεν είναι το σωστό μοντέλο ή λείπει.	Τοποθετήστε καινούργιο δοχείο μελάνης, απενεργοποιήστε τον εκτυπωτή και ενεργοποιήστε τον ξανά.
Incorrect or missing print head (Η κεφαλή εκτύπωσης είναι εσφαλμένη ή λείπει).	Η κεφαλή εκτύπωσης του εκτυπωτή δεν είναι το σωστό μοντέλο ή λείπει.	Τοποθετήστε καινούργια κεφαλή εκτύπωσης, απενεργοποιήστε τον εκτυπωτή και ενεργοποιήστε τον ξανά.
Unable to print. Error reading image file. (Δεν είναι δυνατή η εκτύπωση. Σφάλμα ανάγνωσης του αρχείου εικόνας.)	Δεν είναι δυνατή η ανάγνωση του αρχείου προς εκτύπωση από τον εκτυπωτή. Το αρχείο ίσως είναι κατεστραμμένο.	Δοκιμάστε να τυπώσετε ξανά. Αν και πάλι δεν είναι δυνατή η εκτύπωση, δοκιμάστε να τυπώσετε από τον υπολογιστή.
Printer has a paper jam (Εμπλοκή χαρτιού στον εκτυπωτή) ή The print carriage has stalled (Ο φορέας εκτύπωσης έχει μπλοκάρει)	Συνέβη εμπλοκή χαρτιού στον εκτυπωτή ή ο φορέας εκτύπωσης έχει μπλοκάρει.	Απενεργοποιήστε τον εκτυπωτή. Διορθώστε την εμπλοκή χαρτιού και ενεργοποιήστε ξανά τον εκτυπωτή.

Μήνυμα	Πιθανή αιτία	Λύση
<p>Printer is out of paper (Δεν υπάρχει χαρτί στον εκτυπωτή)</p>	<p>Δεν υπάρχει χαρτί στον εκτυπωτή.</p>	<p>Τοποθετήστε χαρτί στον εκτυπωτή και πατήστε το κουμπί OK ή Continue (Συνέχεια) στον εκτυπωτή.</p>
<p>Unsupported USB cable (Μη υποστηριζόμενο καλώδιο USB)</p>	<p>Ο σταθμός σύνδεσης είναι συνδεδεμένος σε εκτυπωτή με λανθασμένο καλώδιο ή ο εκτυπωτής δεν είναι συμβατός με PictBridge.</p>	<p>Χρησιμοποιήστε το καλώδιο USB που συνοδεύει τη φωτογραφική σας μηχανή. Το μεγαλύτερο, επίπεδο άκρο του καλωδίου (δείτε σελίδα 97) πρέπει να είναι συνδεδεμένο στον εκτυπωτή, συνήθως στην μπροστινή πλευρά. Αν ο εκτυπωτής σας δεν έχει υποδοχή για καλώδιο USB αυτού του τύπου, τότε δεν είναι συμβατός με PictBridge και δεν υποστηρίζει τη φωτογραφική σας μηχανή. Ο εκτυπωτής πρέπει να φέρει το επίσημο λογότυπο PictBridge.</p>



Μήνυμα	Πιθανή αιτία	Λύση
<p>Selected print size is larger than selected paper size (Το επιλεγμένο μέγεθος εκτύπωσης είναι μεγαλύτερο από το επιλεγμένο μέγεθος χαρτιού)</p>	<p>Το μέγεθος εκτύπωσης είναι πολύ μεγάλο για το μέγεθος χαρτιού.</p>	<p>Πατήστε το κουμπί <small>Menu</small>/<small>OK</small> στη μηχανή για να επιστρέψετε στην οθόνη Print Setup (Ρύθμιση εκτύπωσης) και επιλέξτε το μέγεθος εκτύπωσης που ταιριάζει στο μέγεθος του χαρτιού. Ή επιλέξτε μεγαλύτερο μέγεθος χαρτιού και τοποθετήστε στον εκτυπωτή χαρτί μεγαλύτερου μεγέθους.</p>
<p>Paper is not loaded correctly in the printer (Το χαρτί δεν είναι τοποθετημένο σωστά στον εκτυπωτή).</p>	<p>Το χαρτί δεν είναι ευθυγραμμισμένο σωστά στο δίσκο χαρτιού.</p>	<p>Ευθυγραμμίστε το χαρτί και δοκιμάστε να τυπώσετε ξανά.</p>
<p>The selected combination of paper type and paper size is not supported (Ο επιλεγμένος συνδυασμός τύπου και μεγέθους χαρτιού δεν υποστηρίζεται).</p>	<p>Ο τύπος και το μέγεθος χαρτιού στον εκτυπωτή δεν υποστηρίζονται.</p>	<p>Τοποθετήστε στον εκτυπωτή χαρτί με τύπο και μέγεθος που υποστηρίζονται από τον εκτυπωτή.</p>

Μήνυμα	Πιθανή αιτία	Λύση
There is a problem with the printer's ink (Πρόβλημα με το δοχείο μελάνης του εκτυπωτή).	Η στάθμη του δοχείου μελάνης ίσως είναι χαμηλή ή ο τύπος του δοχείου μελάνης δεν υποστηρίζεται από τον εκτυπωτή.	Αντικαταστήστε το δοχείο μελάνης με δοχείο του σωστού τύπου, απενεργοποιήστε και ενεργοποιήστε ξανά τον εκτυπωτή.
Low ink (Χαμηλή στάθμη μελάνης).	Η στάθμη του δοχείου μελάνης είναι πολύ χαμηλή.	Αντικαταστήστε το δοχείο μελάνης. Ίσως καταφέρετε να τυπώσετε μερικές εικόνες με το τρέχον δοχείο, η ποιότητα όμως και τα χρώματα δεν θα είναι ικανοποιητικά.
Printer is out of ink (Δεν υπάρχει μελάνη στον εκτυπωτή).	Η μελάνη του εκτυπωτή τελείωσε.	Αντικαταστήστε το δοχείο μελάνης.
Printing canceled (Η εκτύπωση ακυρώθηκε)	Η εργασία εκτύπωσης ακυρώθηκε.	Πατήστε το κουμπί ^{Menu} OK στη φωτογραφική μηχανή για να επιστρέψετε στην οθόνη Print Setup (Ρύθμιση εκτύπωσης). Πραγματοποιήστε ξανά την αίτηση εκτύπωσης.

Μηνύματα σφαλμάτων στον υπολογιστή

Μήνυμα	Πιθανή αιτία	Λύση
Cannot Connect To Product (Δεν είναι δυνατή η σύνδεση με το προϊόν)	Ο υπολογιστής πρέπει να έχει πρόσβαση στα αρχεία της μνήμης κατά τη ρύθμιση του HP Instant Share . Αλλά είτε η εσωτερική μνήμη είναι πλήρης είτε εάν υπάρχει εγκατεστημένη κάρτα μνήμης, η κάρτα είναι πλήρης.	Εάν η εσωτερική μνήμη ή η προαιρετική κάρτα μνήμης είναι πλήρης, μεταφέρετε τις εικόνες στον υπολογιστή (δείτε σελίδα 95) και διαγράψτε τις από τη φωτογραφική μηχανή για να ελευθερώσετε χώρο (δείτε σελίδα 81).
	Η μηχανή είναι απενεργοποιημένη.	Ενεργοποιήστε τη φωτογραφική μηχανή.
	Η μηχανή δε λειτουργεί σωστά.	Δοκιμάστε να συνδέσετε τη μηχανή απευθείας σε έναν εκτυπωτή συμβατό με PictBridge και τυπώστε μια εικόνα. Με αυτόν τον τρόπο θα βεβαιωθείτε ότι η προαιρετική κάρτα μνήμης, η σύνδεση USB και το καλώδιο USB λειτουργούν σωστά.
	Το καλώδιο δεν είναι συνδεδεμένο σωστά.	Βεβαιωθείτε ότι το καλώδιο είναι καλά συνδεδεμένο στον υπολογιστή και στη μηχανή.

Μήνυμα	Πιθανή αιτία	Λύση
Cannot Connect To Product (Δεν είναι δυνατή η σύνδεση με το προϊόν) (συνέχεια)	<p>Η φωτογραφική μηχανή έχει ρυθμιστεί σε λειτουργία Digital Camera (Ψηφιακή φωτογραφική μηχανή) στο υπο-μενού USB Configuration (Διαμόρφωση USB) του Setup Menu (Μενού "Ρύθμιση"), αλλά ο υπολογιστής δεν μπορεί να αναγνωρίσει τη μηχανή ως ψηφιακή.</p>	<p>Αλλάξτε τη ρύθμιση USB Configuration (Διαμόρφωση USB) σε Disk Drive (Μονάδα δίσκου) στο Setup Menu (Μενού "Ρύθμιση") (δείτε σελίδα 106.) Αυτό δίνει στη φωτογραφική μηχανή τη δυνατότητα να εμφανίζεται ως μονάδα δίσκου στον υπολογιστή, ώστε να μπορείτε εύκολα να αντιγράψετε τα αρχεία εικόνας από τη φωτογραφική μηχανή στο σκληρό δίσκο του υπολογιστή σας.</p>
	<p>Η μηχανή είναι συνδεδεμένη στον υπολογιστή με διανομέα USB και ο διανομέας USB δεν είναι συμβατός με τη μηχανή.</p>	<p>Συνδέστε τη μηχανή απευθείας στη θύρα USB του υπολογιστή.</p>

Μήνυμα	Πιθανή αιτία	Λύση
Cannot Connect To Product (Δεν είναι δυνατή η σύνδεση με το προϊόν) (συνέχεια)	Χρησιμοποιείτε τον προαιρετικό σταθμό HP Photosmart M-series και ξεχάσατε να πατήσετε το κουμπί Save/Print  (Αποθήκευση/Εκτύπωση).	Πατήστε το κουμπί Save/Print  (Αποθήκευση/Εκτύπωση) επάνω στο σταθμό σύνδεσης.
	Η εγκατεστημένη προαιρετική κάρτα μνήμης είναι κλειδωμένη.	Με τη φωτογραφική μηχανή απενεργοποιημένη, αφαιρέστε την κάρτα μνήμης και γυρίστε τη λαβή κλειδώματος της κάρτας στη θέση ξεκλειδώματος.
	Η σύνδεση USB απέτυχε.	Επανεκκινήστε τον υπολογιστή.
Could Not Send To Service (Η αποστολή στην υπηρεσία τεχνικής υποστήριξης δεν είναι δυνατή)	Ο υπολογιστής δεν είναι συνδεδεμένος στο Internet.	Βεβαιωθείτε ότι ο υπολογιστής είναι συνδεδεμένος στο Internet.
Communication Problem (Πρόβλημα επικοινωνίας)	Εκτελείται άλλο λογισμικό HP Instant Share το οποίο έχει την αποκλειστική πρόσβαση στη φωτογραφική μηχανή.	Κλείστε το άλλο πρόγραμμα HP Instant Share .

Λήψη βοήθειας

Αυτό το κεφάλαιο περιέχει πληροφορίες υποστήριξης για τη ψηφιακή μηχανή σας, όπως πληροφορίες υποστήριξης τοποθεσίας web, εξήγηση της διαδικασίας υποστήριξης και τους αριθμούς τηλεφώνων υποστήριξης.

Τοποθεσία web της HP για άτομα με ειδικές ανάγκες

Οι πελάτες με ειδικές ανάγκες μπορούν να λάβουν βοήθεια στη διεύθυνση

www.hp.com/hpinfo/community/accessibility/prodserv

Τοποθεσία web HP Photosmart

Επισκεφθείτε την τοποθεσία **www.photosmart.hp.com** ή **www.hp.com/photosmart** για τις παρακάτω πληροφορίες:

- Συμβουλές για πιο αποδοτική και δημιουργική χρήση της φωτογραφικής μηχανής
- Ενημερώσεις προγραμμάτων οδήγησης και λογισμικό ψηφιακής φωτογραφικής μηχανής της HP
- Δήλωση προϊόντος
- Για να γίνετε συνδρομητές σε ενημερωτικά δελτία, ενημερώσεις προγραμμάτων οδήγησης και λογισμικού και ειδοποιήσεων υποστήριξης

Διαδικασία υποστήριξης

Η διαδικασία υποστήριξης της HP λειτουργεί αποτελεσματικότερα αν πραγματοποιήσετε τα παρακάτω βήματα με τη συγκεκριμένη σειρά:

1. Διαβάστε το κεφάλαιο αντιμετώπισης προβλημάτων αυτού του εγχειριδίου χρήσης (δείτε την ενότητα **Προβλήματα και λύσεις** στη σελίδα 124).
2. Προσπελάστε την τοποθεσία web "Εξυπηρέτηση πελατών HP" για υποστήριξη. Αν έχετε πρόσβαση στο Internet, μπορείτε να λάβετε πολλές πληροφορίες για την ψηφιακή φωτογραφική μηχανή σας. Επισκεφθείτε την τοποθεσία web της HP για βοήθεια σχετικά με προϊόντα, προγράμματα οδήγησης και ενημερώσεις λογισμικού στη διεύθυνση **www.hp.com/support**
Η υποστήριξη είναι διαθέσιμη στις ακόλουθες γλώσσες: Ολλανδικά, Αγγλικά, Γαλλικά, Γερμανικά, Ιταλικά, Πορτογαλικά, Ισπανικά, Σουηδικά, Παραδοσιακά Κινέζικα, Απλά Κινέζικα, Ιαπωνικά, Κορεάτικα. (Πληροφορίες υποστήριξης για τα Δανέζικα, Φινλανδικά και Νορβηγικά είναι διαθέσιμες μόνο στα Αγγλικά.)
3. Επισκεφθείτε την ηλεκτρονική υποστήριξη HP. Αν έχετε πρόσβαση στο Internet, συνδεθείτε με την HP μέσω ηλεκτρονικού ταχυδρομείου στη διεύθυνση: **www.hp.com/support**. Θα λάβετε προσωπική απάντηση από τεχνικό της Εξυπηρέτησης Πελατών της HP. Η υποστήριξη μέσω ηλεκτρονικού ταχυδρομείου είναι διαθέσιμη στις γλώσσες που αναγράφονται σε αυτήν την τοποθεσία web.

4. (Οι πελάτες από ΗΠΑ και Καναδά πρέπει να παραλείψουν αυτό το βήμα και να μεταβούν στο Βήμα 5.) Επικοινωνήστε με τον τοπικό σας αντιπρόσωπο HP. Αν η ψηφιακή σας μηχανή έχει παρουσιάσει βλάβη υλικού, μπορείτε να την πάτε στον τοπικό αντιπρόσωπο της HP. Η επισκευή είναι δωρεάν κατά τη διάρκεια της περιόδου περιορισμένης εγγύησης της ψηφιακής μηχανής.
5. Επικοινωνήστε με την "Εξυπηρέτηση Πελατών HP" τηλεφωνικώς. Επισκεφθείτε την παρακάτω τοποθεσία web για να δείτε τις λεπτομέρειες και τις συνθήκες τηλεφωνικής υποστήριξης στη χώρα/περιοχή σας: **www.hp.com/support**. Ως μέρος των συνεχών προσπαθειών της HP για βελτίωση των υπηρεσιών πληροφόρησης τηλεφωνικής υποστήριξης, σας συμβουλεύουμε να ελέγχετε την τοποθεσία web της HP σε τακτική βάση για νέες πληροφορίες σχετικά με τις δυνατότητες επισκευής και την παράδοση. Αν δεν μπορείτε να λύσετε το πρόβλημα με τη χρήση των παραπάνω επιλογών, τηλεφωνήστε στην HP ενώ έχετε μπροστά σας τον υπολογιστή και τη ψηφιακή φωτογραφική μηχανή σας. Για ταχύτερη εξυπηρέτηση, να έχετε έτοιμες τις παρακάτω πληροφορίες:
- Τον αριθμό του μοντέλου της ψηφιακής μηχανής (στο μπροστινό μέρος της μηχανής)
 - Τον αριθμό σειράς του μοντέλου της ψηφιακής μηχανής (στο κάτω μέρος της μηχανής)
 - Το λειτουργικό σύστημα του υπολογιστή και τη διαθέσιμη RAM
 - Την έκδοση του λογισμικού HP (στην ετικέτα του CD)
 - Τα μηνύματα που εμφανίστηκαν τη στιγμή που παρουσιάστηκε το πρόβλημα

Οι ισχύουσες συνθήκες για τηλεφωνική υποστήριξη HP υπόκεινται σε αλλαγή χωρίς ειδοποίηση. Η τηλεφωνική υποστήριξη είναι δωρεάν για:

- Ένα έτος από την ημερομηνία αγοράς στις παρακάτω περιοχές: Αφρική, Ασία Ειρηνικού, Καναδάς, Λατινική Αμερική, Μέση Ανατολή και Η.Π.Α.
- Ένα έτος από την ημερομηνία αγοράς στις περισσότερες χώρες της Ευρώπης.
- Δύο έτη από την ημερομηνία αγοράς στις παρακάτω Ευρωπαϊκές χώρες: Δημοκρατία της Τσεχίας, Σλοβακία, Τουρκία και Πορτογαλία.

Τηλεφωνική υποστήριξη στις ΗΠΑ και στον Καναδά

Η υποστήριξη είναι διαθέσιμη τόσο κατά τη διάρκεια όσο και μετά τη λήξη της περιόδου εγγύησης.

Κατά την περίοδο εγγύησης, η τηλεφωνική υποστήριξη παρέχεται δωρεάν. Καλέστε **1-(800)-474-6836 (1-800-HP invent)**.

Η υπηρεσία τηλεφωνικής υποστήριξης HP Total Care είναι διαθέσιμη όλο το εικοσιτετράωρο, 7 ημέρες την εβδομάδα στα Αγγλικά (ΗΠΑ και Καναδάς), Ισπανικά (ΗΠΑ μόνο) και Γαλλικά (Καναδάς μόνο). (Οι ημέρες και ώρες της υποστήριξης μπορεί να αλλάξουν χωρίς προειδοποίηση.)

Μετά την περίοδο της εγγύησης, καλέστε **1-(800)-474-6836 (1-800-HP invent)**. Υπάρχει χρέωση η οποία χρεώνεται στην πιστωτική σας κάρτα. Αν νομίζετε ότι το προϊόν σας HP χρειάζεται επισκευή, καλέστε την υπηρεσία HP Total Care και ένας εκπρόσωπος θα σας βοηθήσει να επιλέξετε την κατάλληλη διαδικασία για την επισκευή.

Τηλεφωνική υποστήριξη στην Ευρώπη, στη Μέση Ανατολή και την Αφρική

Οι αριθμοί τηλεφώνου της Υποστήριξης Πελατών HP και οι πολιτικές μπορεί να αλλάξουν. Επισκεφθείτε την παρακάτω τοποθεσία web για να ελέγξετε τις λεπτομέρειες και τις συνθήκες τηλεφωνικής υποστήριξης για τη χώρα/περιοχή σας: www.hp.com/support

Αίγυπτος	+20 2 532 5222
Αλγερία	+213 61 56 45 43
Αυστρία	+43 1 86332 1000 0810-001000 (από τη χώρα)
Βέλγιο	070 300 005 (Ολλανδικά) 070 300 004 (Γαλλικά)
Γαλλία	+33 (0)892 69 60 22 (0,34 ευρώ/λεπτό)
Γερμανία	+49 (0)180 5652 180 (0,12 ευρώ/λεπτό)
Δανία	+45 70 202 845
Δημοκρατία της Τσεχίας	+420 261307310
Δυτική Αφρική	+351 213 17 63 80 (Γαλλόφωνες χώρες μόνο)
Ελβετία	0848 672 672 (Γερμανικά, Γαλλικά, Ιταλικά— 'Ωρες αιχμής 0,08 ελβετικά φράγκα/εκτός ωρών αιχμής 0,04 ελβετικά φράγκα)
Ελλάδα	+30 210 6073603 (διεθνής αριθμός) 801 11 22 55 47 (από τη χώρα) 800 9 2649 (χωρίς χρέωση από Κύπρο σε Αθήνα)

Ηνωμένα Αραβικά Εμιράτα	800 4520 (χωρίς χρέωση από τη χώρα)
Ηνωμένο Βασίλειο	+44 (0)870 010 4320
Ιρλανδία	1890 923 902
Ισπανία	902 010 059
Ισραήλ	+972 (0) 9 830 4848
Ιταλία	848 800 871
Λουξεμβούργο	900 40 006 (Γαλλικά) 900 40 007 (Γερμανικά)
Μαρόκο	+212 22 404747
Μέση Ανατολή	+971 4 366 2020 (διεθνής αριθμός)
Μπαχρέιν	800 171 (χωρίς χρέωση από τη χώρα)
Νιγηρία	+234 1 3204 999
Νορβηγία	+47 815 62 070
Νότια Αφρική	086 0001030 (Δημοκρατία Νότιας Αφρικής) +27 11 2589301 (διεθνής αριθμός)
Ολλανδία	0900 2020 165 (0,10 ευρώ/λεπτό)
Ουγγαρία	+36 1 382 1111
Ουκρανία	+7 (380 44) 4903520 (Κιέβο)
Πολωνία	+48 22 5666 000
Πορτογαλία	808 201 492
Ρουμανία	+40 (21) 315 4442
Ρωσία	+7 095 7973520 (Μόσχα) +7 812 3467997 (Αγία Πετρούπολη)
Σαουδική Αραβία	800 897 1444 (χωρίς χρέωση από τη χώρα)

Σλοβακία	+421 2 50222444
Σουηδία	+46 (0)77 120 4765
Τουρκία	+90 216 579 71 71
Τυνησία	+216 71 89 12 22
Φινλανδία	+358 (0)203 66 767

Άλλοι αριθμοί τηλεφωνικής υποστήριξης παγκοσμίως

Οι αριθμοί τηλεφώνου της Εξυπηρέτησης Πελατών HP και οι πολιτικές μπορεί να αλλάξουν. Επισκεφθείτε την παρακάτω τοποθεσία web για να ελέγξετε τις λεπτομέρειες και τις συνθήκες τηλεφωνικής υποστήριξης για τη χώρα/περιοχή σας: www.hp.com/support.

Αργεντινή	(54)11-4778-8380 ή 0-810-555-5520
Αυστραλία	1 300 721 147 (στη διάρκεια της εγγύησης) 1902 910 910 (πέραν της εγγύησης)
Βενεζουέλα	0-800-4746-8368
Βιετνάμ	+84 88234530
Βραζιλία	0800-15-7751 ή 11-3747-7799
Γουατεμάλα	1-800-999-5105
Δημοκρατία της Κορέας	+82 1588-3003
Δομινικανή Δημοκρατία	1-800-711-2884
Εκουαδόρ	999-119 (Andinatel) +1-800-711-2884 (Andinatel) 1-800-225-528 (Pacifitel) +1-800-711-2884 (Pacifitel)
ΗΠΑ	+1 (800) 474-6836
Ιαπωνία	0570 000 511 (εντός Ιαπωνίας) +81 3 33359800 (εκτός Ιαπωνίας)
Ινδία	1 600 447737

Ινδονησία	+62 (21) 350 3408
Καναδάς	1-800-474-6836 (905-206-4663 εντός της περιοχής κλήσης της Mississauga)
Κίνα	+86 (21) 3881 4518
Κολομβία	01-800-51-HP-INVENT
Κόστα Ρίκα	0-800-011-4114 ή 1-800-711-2884
Μαλαισία	1 800 805 405
Μεξικό	01-800-472-6684 ή (55)5258-9922
Νέα Ζηλανδία	+64 (9) 356 6640
Παναμάς	001-800-711-2884
Περου	0-800-10111
Σιγκαπούρη	+65 6272 5300
Ταϊβάν	+886 0 800 010055
Ταϊλάνδη	+66 (0)2 353 9000
Τζαμάικα	1-800-711-2884
Τρινιτάντ & Τομπάγκο	1-800-711-2884
Φιλιππίνες	+63 (2) 867 3551
Χιλή	800-360-999
Χονγκ Κονγκ	+852 2802 4098

Α Διαχείριση μπαταριών

Η μηχανή χρησιμοποιεί δυο μπαταρίες AA. Για βέλτιστα αποτελέσματα, χρησιμοποιήστε μπαταρίες λιθίου Energizer τύπου AA ή επαναφορτιζόμενες μπαταρίες NiMH (νικελίου μετάλλου υβριδίου) τύπου AA.

Οι αλκαλικές μπαταρίες έχουν πολύ μικρότερη διάρκεια ζωής από τις μπαταρίες λιθίου ή τις μπαταρίες NiMH. Εάν πρέπει να χρησιμοποιήσετε αλκαλικές μπαταρίες, χρησιμοποιήστε μπαταρίες τύπου "ultra" ή "premium" αντί για απλές αλκαλικές μπαταρίες. Ανάλογα με τη χρήση της φωτογραφικής μηχανής που κάνετε, οι μπαταρίες λιθίου έχουν περίπου 4-8 φορές μεγαλύτερη διάρκεια ζωής από τις αλκαλικές μπαταρίες. Εάν προτιμάτε επαναφορτιζόμενες μπαταρίες, οι μπαταρίες NiMH έχουν περίπου 2-5 φορές μεγαλύτερη διάρκεια ζωής από τις αλκαλικές.

Σημαντικά θέματα σχετικά με τις μπαταρίες

- Την πρώτη φορά που θα χρησιμοποιήσετε μπαταρίες NiMH, βεβαιωθείτε ότι τις έχετε φορτίσει πλήρως πριν τις χρησιμοποιήσετε στη μηχανή.
- Εάν δεν σκοπεύετε να χρησιμοποιήσετε τη φωτογραφική μηχανή για μεγάλο χρονικό διάστημα (περισσότερο από δύο μήνες), η HP συνιστά να αφαιρείτε τις μπαταρίες, εκτός εάν χρησιμοποιείτε επαναφορτιζόμενες μπαταρίες και να αφήνετε τη φωτογραφική μηχανή συνδεδεμένη στο σταθμό σύνδεσης ή στο προαιρετικό τροφοδοτικό AC της HP.

- Όταν τοποθετείτε τις μπαταρίες στη φωτογραφική μηχανή, να βεβαιώνετε ότι τις τοποθετείτε με τη σωστή πολικότητα, όπως αυτή υποδεικνύεται στο θάλαμο των μπαταριών. Εάν οι μπαταρίες δεν έχουν τοποθετηθεί σωστά, η θύρα του θαλάμου των μπαταριών μπορεί να κλείσει, αλλά η φωτογραφική μηχανή δε θα λειτουργήσει.
- Μην χρησιμοποιείτε ποτέ μαζί μπαταρίες διαφορετικών τεχνολογιών (για παράδειγμα, λιθίου και NiMH), κατασκευαστών ή καινούργιες μαζί με χρησιμοποιημένες. Αυτό μπορεί να προκαλέσει ασταθή συμπεριφορά της φωτογραφικής μηχανής όπως και διαρροή των μπαταριών. Χρησιμοποιείτε πάντα δύο ίδιες μπαταρίες της ίδιας τεχνολογίας, του ίδιου κατασκευαστή και της ίδιας παλαιότητας.
- Η απόδοση όλων των μπαταριών μειώνεται με την πτώση της θερμοκρασίας. Για βέλτιστη απόδοση σε ψυχρά περιβάλλοντα, χρησιμοποιήστε μπαταρίες λιθίου Energizer τύπου AA. Οι μπαταρίες NiMH έχουν επίσης ικανοποιητική απόδοση σε χαμηλές θερμοκρασίες. Για να βελτιωθεί η απόδοση όλων των τύπων μπαταριών, φυλάξτε τη φωτογραφική μηχανή και/ή τις μπαταρίες σε μια εσωτερική τσέπη όταν βρεθείτε σε ιδιαίτερα ψυχρό περιβάλλον.

Παράταση της διάρκειας ζωής της μπαταρίας

Παρακάτω ακολουθούν ορισμένες συμβουλές για την παράταση της διάρκειας ζωής της μπαταρίας:

- Απενεργοποιείτε την οθόνη φωτογράφησης και χρησιμοποιείτε στη θέση της το σκόπευτρο για να τοποθετήσετε σε πλαίσιο εικόνες και βίντεο. Απενεργοποιείτε την οθόνη φωτογράφησης όποτε αυτό είναι δυνατό.
- Αλλάζτε την τιμή της ρύθμισης **Live View at Power On** (Απευθείας προβολή κατά την ενεργοποίηση) του **Setup Menu** (Μενού "Ρύθμιση") σε **Live View Off** (Απευθείας προβολή απενεργοποιημένη), έτσι ώστε η φωτογραφική μηχανή σας να μην ενεργοποιείται με την **Live View** (Απευθείας προβολή) (δείτε την ενότητα **Απευθείας προβολή κατά την ενεργοποίηση** στη σελίδα 104).
- Αλλάζτε την τιμή της ρύθμισης **Display Brightness** (Φωτεινότητα οθόνης) του **Setup Menu** (Μενού "Ρύθμιση") σε **Low** (Χαμηλή), έτσι ώστε η οθόνη φωτογράφησης να καταναλώνει λιγότερη ισχύ όταν βρίσκεται σε **Live View** (Απευθείας προβολή) (δείτε την ενότητα **Φωτεινότητα οθόνης** στη σελίδα 102).
- Ελαχιστοποιήστε τη χρήση του φλας ρυθμίζοντας τη φωτογραφική μηχανή σε **Auto Flash** (Αυτόματο φλας) αντί για **Flash On** (Φλας ενεργοποιημένο) (δείτε την ενότητα **Ρύθμιση του φλας** στη σελίδα 47).
- Χρησιμοποιείτε το ζουμ μόνο όταν αυτό είναι απαραίτητο, για να ελαχιστοποιήσετε τη μετακίνηση του φακού (δείτε την ενότητα **Χρήση του ζουμ** στη σελίδα 45).

- Ελαχιστοποιήστε τη μη απαραίτητη ενεργοποίηση/ απενεργοποίηση της μηχανής. Αν πρόκειται να βγάλετε κατά μέσο όρο περισσότερες από δύο φωτογραφίες κάθε πέντε λεπτά, αφήστε τη μηχανή ενεργοποιημένη με την οθόνη φωτογράφησης απενεργοποιημένη και μην την απενεργοποιείτε μετά από κάθε λήψη. Με τον τρόπο αυτό μειώνονται στο ελάχιστο οι φορές κατά τις οποίες ο φακός αναπτύσσεται και μαζεύεται.
- Χρησιμοποιήστε το προαιρετικό τροφοδοτικό AC της HP ή το σταθμό σύνδεσης HP Photosmart M-series εάν η φωτογραφική μηχανή πρόκειται να παραμείνει ενεργοποιημένη για παρατεταμένο χρονικό διάστημα, όπως κατά τη μεταφορά εικόνων στον υπολογιστή ή κατά την εκτύπωση.

Προφυλάξεις ασφαλείας κατά τη χρήση μπαταριών

- Μην φορτίσετε άλλου τύπου μπαταρίες εκτός από μπαταρίες NiMH στη φωτογραφική μηχανή, στον προαιρετικό σταθμό σύνδεσης HP Photosmart M-series ή στον προαιρετικό φορτιστή ταχείας φόρτισης HP Photosmart Quick Recharger.
- Μην τοποθετείτε μπαταρίες στη φωτιά και μην τις θερμαίνετε.
- Μην συνδέετε το θετικό και τον αρνητικό πόλο μιας μπαταρίας μεταξύ τους με μεταλλικά αντικείμενα (όπως ένα καλώδιο).

- Μην μεταφέρετε και μην αποθηκεύετε μια μπαταρία μαζί με κέρματα, κοσμήματα, φουρκέτες ή άλλα μεταλλικά αντικείμενα. Η τοποθέτηση μιας μπαταρίας μαζί με κέρματα είναι ιδιαίτερα επικίνδυνη για το χρήστη! Για να αποφύγετε τυχόν τραυματισμούς, μη βάζετε την μπαταρία σε τσέπες με κέρματα.
- Μην τρυπάτε την μπαταρία, μην τη χτυπάτε με εργαλεία, μην την πατάτε ή μην την αφήνετε να εκτεθεί σε δυνατούς κραδασμούς ή χτυπήματα με οποιονδήποτε τρόπο.
- Μην πραγματοποιείτε συγκόλληση επάνω στην μπαταρία.
- Μην εκθέτετε την μπαταρία σε νερό ή αλατόνερο και μην την αφήσετε να βραχεί.
- Μην ανοίγετε και μην τροποποιείτε την μπαταρία. Η μπαταρία περιέχει στοιχεία ασφάλειας και προστασίας, τα οποία εάν καταστραφούν, μπορεί να προκαλέσουν εκπομπή θερμότητας, έκρηξη ή ανάφλεξη της μπαταρίας.
- Διακόψτε αμέσως τη χρήση της μπαταρίας, εάν κατά τη διάρκεια της χρήσης, της φόρτισης ή της αποθήκευσής της, εκπέμψει ασυνήθιστη οσμή, υπερθερμανθεί (λάβετε υπόψη ότι η αυξημένη θερμοκρασία της μπαταρίας είναι φυσιολογική), αλλάξει χρώμα ή σχήμα ή δε μοιάζει φυσιολογική κατά οποιονδήποτε τρόπο.
- Εάν σε περίπτωση διαρροής των στοιχείων της μπαταρίας εισέλθει υγρό στα μάτια σας, μην τα τρίψετε. Ξεβγάλτε τα καλά με νερό και αναζητήστε αμέσως ιατρική βοήθεια. Εάν δεν τα φροντίσετε, το υγρό της μπαταρίας μπορεί να προκαλέσει ζημιά στα μάτια σας.

Απόδοση κατά τύπο μπαταρίας

Ο παρακάτω πίνακας εμφανίζει την απόδοση των αλκαλικών μπαταριών, των μπαταριών λιθίου και των επαναφορτιζόμενων μπαταριών NiMH κατά τους διαφορετικούς τρόπους χρήσης.

Τρόπος χρήσης	Αλκαλικές	Λιθίου	NiMH
Πιο οικονομική εάν τραβάτε περισσότερες από 30 φωτογραφίες το μήνα	Χαμηλή	Μέτρια	Καλή
Πιο οικονομική εάν τραβάτε λιγότερες από 30 φωτογραφίες το μήνα	Μέτρια	Καλή	Μέτρια
Μεγάλη χρήση του φλας, συχνές φωτογραφίες	Χαμηλή	Καλή	Καλή
Μεγάλη χρήση βίντεο	Χαμηλή	Καλή	Καλή
Μεγάλη χρήση της Απευθείας προβολής	Χαμηλή	Καλή	Καλή
Συνολική διάρκεια ζωής μπαταρίας	Χαμηλή	Καλή	Μέτρια
Χαμηλή θερμοκρασία/χρήση το χειμώνα	Χαμηλή	Καλή	Μέτρια
Μη συχνή χρήση (χωρίς σταθμό σύνδεσης)	Μέτρια	Καλή	Μέτρια
Μη συχνή χρήση (με σταθμό σύνδεσης)	Μέτρια	Καλή	Καλή
Για επαναφόρτιση μπαταριών	Όχι	Όχι	Ναι

Αριθμός λήψεων κατά τύπο μπαταρίας

Ο παρακάτω πίνακας δείχνει κατά προσέγγιση τον αριθμό των λήψεων που μπορείτε να πραγματοποιήσετε υπό συνθήκες μεγάλης, μικρής και μέτριας χρήσης με αλκαλικές μπαταρίες, μπαταρίες λιθίου και επαναφορτιζόμενες μπαταρίες NiMH.

Τύπος μπαταρίας	Κατά προσέγγιση αριθμός λήψεων με μεγάλη χρήση	Κατά προσέγγιση αριθμός λήψεων με μικρή χρήση	Κατά προσέγγιση αριθμός λήψεων με μέτρια χρήση
Αλκαλικές	50	150	100
Λιθίου	300	700	500
NiMH	150	300	225





Λάβετε υπόψη σας ότι σε όλες τις περιπτώσεις που αναφέρονται στον παραπάνω πίνακα, λαμβάνονται τέσσερις φωτογραφίες ανά περίοδο με διάστημα τουλάχιστον 5 λεπτών μεταξύ των περιόδων χρήσης. Επιπλέον:

- Ο αριθμός λήψεων με μεγάλη χρήση καταγράφηκε με εκτεταμένη χρήση της **Απευθείας προβολής** (30 δευτερόλεπτα ανά φωτογραφία) και της **Αναπαραγωγής** (15 δευτερόλεπτα ανά φωτογραφία) και με το **Φλας ενεργοποιημένο**.
- Ο αριθμός λήψεων με μικρή χρήση καταγράφηκε με ελάχιστη χρήση της **Απευθείας προβολής** (10 δευτερόλεπτα ανά φωτογραφία) και της **Αναπαραγωγής** (4 δευτερόλεπτα ανά φωτογραφία). Το φλας χρησιμοποιήθηκε στο 25% των λήψεων.

- Ο αριθμός λήψεων με μέτρια χρήση καταγράφηκε με χρήση της **Απευθείας προβολής** για 15 δευτερόλεπτα ανά φωτογραφία και με χρήση της **Αναπαραγωγής** για 8 δευτερόλεπτα ανά φωτογραφία. Το φλας χρησιμοποιήθηκε στο 50% των λήψεων.

Ενδείξεις ισχύος

Τα ακόλουθα εικονίδια μπορεί να εμφανιστούν στην οθόνη κατάστασης, σε **Απευθείας προβολή**, σε **Αναπαραγωγή** και όταν η μηχανή είναι συνδεδεμένη σε υπολογιστή ή εκτυπωτή. Αν δεν εμφανίζεται κανένα εικονίδιο, σημαίνει ότι η φωτογραφική μηχανή διαθέτει επαρκή ισχύ μπαταρίας ώστε να λειτουργεί κανονικά.

Εικονίδιο	Περιγραφή
	Το φορτίο των μπαταριών εξαντλείται. Η φωτογραφική μηχανή θα απενεργοποιηθεί σύντομα.
 Αναβοσβήνει	Η μπαταρία είναι άδεια. Η φωτογραφική μηχανή θα σβήσει.
	Η μηχανή λειτουργεί με το τροφοδοτικό AC (με μη επαναφορτιζόμενες μπαταρίες ή χωρίς μπαταρίες).
Ένδειξη φόρτισης της μπαταρίας	Η μηχανή λειτουργεί με τροφοδοτικό AC και φορτίζει τις μπαταρίες.
	Η μηχανή φόρτισε τη μπαταρία και λειτουργεί με το τροφοδοτικό AC.

ΣΗΜΕΙΩΣΗ: Όταν αφαιρείτε τις μπαταρίες από τη φωτογραφική μηχανή, οι ρυθμίσεις ημερομηνίας και ώρας διατηρούνται περίπου για 10 λεπτά. Εάν η μηχανή μείνει χωρίς μπαταρίες πάνω από 10 λεπτά, το ρολόι ρυθμίζεται στην τελευταία ώρα και ημερομηνία που απενεργοποιήθηκε η μηχανή. Στην επόμενη ενεργοποίηση της φωτογραφικής μηχανής, ίσως σας ζητηθεί να ενημερώσετε την ημερομηνία και την ώρα.

Επαναφόρτιση μπαταριών NiMH

Οι μπαταρίες NiMH μπορούν επίσης να επαναφορτιστούν στη μηχανή όταν η μηχανή είναι συνδεδεμένη σε προαιρετικό τροφοδοτικό AC της HP ή σε σταθμό σύνδεσης HP Photosmart M-series. Οι μπαταρίες NiMH μπορούν επίσης να επαναφορτιστούν με τον προαιρετικό φορτιστή ταχείας φόρτισης HP Photosmart Quick Recharger. Για πληροφορίες σχετικά με αυτά τα προαιρετικά εξαρτήματα, δείτε την ενότητα **Παράρτημα Β, Αγορά βοηθητικού εξοπλισμού για τη φωτογραφική μηχανή**, από τη σελίδα 191.

Όταν το τροφοδοτικό AC της HP χρησιμοποιείται για τη φόρτιση των μπαταριών και η φωτογραφική μηχανή είναι απενεργοποιημένη, η ενδεικτική λυχνία ισχύος αναβοσβήνει στη διάρκεια της φόρτισης. Όταν ο σταθμός σύνδεσης χρησιμοποιείται, η ενδεικτική λυχνία του σταθμού σύνδεσης αναβοσβήνει. Όταν χρησιμοποιείται ο φορτιστής ταχείας φόρτισης, η ενδεικτική λυχνία στο φορτιστή ανάβει κόκκινη.

Ο παρακάτω πίνακας δείχνει το μέσο χρόνο που χρειάζονται οι μπαταρίες NiMH για να φορτιστούν, όταν έχουν αποφορτιστεί πλήρως, ανάλογα με το πού φορτίζονται. Ο πίνακας υποδεικνύει επίσης την ένδειξη που θα εμφανίζεται όταν οι μπαταρίες έχουν φορτιστεί.

Θέση φόρτισης των μπαταριών	Μέσος χρόνος φόρτισης	Ένδειξη κατά την ολοκλήρωση της φόρτισης
Στην κάμερα με συνδεδεμένο το τροφοδοτικό AC της HP	12 έως 15 ώρες	Εάν η φωτογραφική μηχανή είναι απενεργοποιημένη, η ενδεικτική λυχνία ισχύος σταματά να αναβοσβήνει και σβήνει. Εάν η φωτογραφική μηχανή είναι ενεργοποιημένη με ανοιχτή την οθόνη φωτογράφισης, εμφανίζεται το εικονίδιο  .
Στη φωτογραφική μηχανή ενώ αυτή είναι συνδεδεμένη στο σταθμό σύνδεσης	12 έως 15 ώρες	Η ενδεικτική λυχνία ισχύος στο σταθμό σύνδεσης σταματά να αναβοσβήνει και παραμένει σταθερά αναμμένη.
Στο φορτιστή ταχείας φόρτισης της HP	1 ώρα για 2 μπαταρίες Περίπου 2 ώρες για 4 μπαταρίες	Η ενδεικτική λυχνία στο φορτιστή ταχεία φόρτισης ανάβει σταθερά πράσινη.

Εάν δεν πρόκειται να χρησιμοποιήσετε τη φωτογραφική μηχανή αμέσως μετά τη φόρτιση των μπαταριών, συνιστάται να την αφήσετε στο σταθμό σύνδεσης ή συνδεδεμένη στο τροφοδοτικό AC της HP. Η φωτογραφική μηχανή θα συμπληρώνει τη φόρτιση των μπαταριών περιοδικά, ώστε η φωτογραφική μηχανή να είναι πάντα έτοιμη για χρήση.

Μερικά πράγματα που πρέπει να λάβετε υπόψη όταν χρησιμοποιείτε τις μπαταρίες NiMH είναι:

- Την πρώτη φορά που θα χρησιμοποιήσετε μπαταρίες NiMH, βεβαιωθείτε ότι τις έχετε φορτίσει πλήρως πριν τις χρησιμοποιήσετε στη μηχανή.
- Μπορεί να διαπιστώσετε ότι τα πρώτα λεπτά που χρησιμοποιείτε μπαταρίες NiMH, η διάρκειά τους φαίνεται να είναι λιγότερη από ότι αναμένετε. Η απόδοση θα βελτιωθεί και θα γίνει η βέλτιστη μετά την πλήρη φόρτιση και αποφόρτιση (χρήση) τέσσερις ή πέντε φορές. Μπορείτε να χρησιμοποιείτε τη μηχανή κανονικά στη διάρκεια αυτής της περιόδου.
- Να επαναφορτίζετε πάντοτε τις μπαταρίες NiMH ταυτόχρονα. Μια μπαταρία με χαμηλό φορτίο θα μειώσει τη διάρκεια ζωής και για την άλλη μπαταρία της μηχανής.
- Οι μπαταρίες NiMH αποφορτίζονται όταν δεν χρησιμοποιούνται, είτε είναι εγκατεστημένες στη μηχανή είτε όχι. Αν δεν έχουν χρησιμοποιηθεί για διάστημα μεγαλύτερο των δυο εβδομάδων, μπορείτε να τις επαναφορτίσετε πριν τις χρησιμοποιήσετε ξανά. Ακόμα και αν δε χρησιμοποιείτε τις μπαταρίες, είναι καλό να τις φορτίζετε κάθε έξι μήνες έως ένα έτος για να επιμηκύνετε τη διάρκεια χρήσιμης ζωής τους.

- Η απόδοση όλων των επαναφορτιζόμενων μπαταριών, συμπεριλαμβανομένων και των μπαταριών NiMH, μειώνεται με την πάροδο του χρόνου, ιδιαίτερα εάν αποθηκεύονται ή χρησιμοποιούνται σε υψηλές θερμοκρασίες. Αν η διάρκεια ζωής των μπαταριών έχει μειωθεί σε μη αποδεκτό επίπεδο με την πάροδο του χρόνου, αντικαταστήστε τις μπαταρίες.
- Η φωτογραφική μηχανή, ο σταθμός σύνδεσης και ο φορτιστής ταχείας φόρτισης μπορεί να θερμανθούν κατά τη λειτουργία και φόρτιση των μπαταριών NiMH. Αυτό είναι φυσιολογικό.
- Οι μπαταρίες NiMH μπορεί να παραμείνουν στη φωτογραφική μηχανή, το σταθμό σύνδεσης ή το φορτιστή ταχείας φόρτισης για οποιοδήποτε χρονικό διάστημα, χωρίς να προκληθούν ζημιές στις μπαταρίες, τη φωτογραφική μηχανή, το σταθμό σύνδεσης ή το φορτιστή ταχείας φόρτισης. Να αποθηκεύετε πάντα τις φορτισμένες μπαταρίες σε δροσερό περιβάλλον.

Προφυλάξεις ασφαλείας κατά την επαναφόρτιση μπαταριών NiMH

- Μην φορτίζετε μπαταρίες άλλου τύπου εκτός από μπαταρίες NiMH στη φωτογραφική μηχανή, το σταθμό σύνδεσης ή το φορτιστή ταχείας φόρτισης.
- Τοποθετείτε τις μπαταρίες NiMH με τη σωστή πολικότητα στη φωτογραφική μηχανή, το σταθμό σύνδεσης ή το φορτιστή ταχείας φόρτισης.
- Χρησιμοποιείτε τη φωτογραφική μηχανή, το σταθμό σύνδεσης ή το φορτιστή ταχείας φόρτισης μόνο σε δροσερό περιβάλλον.
- Μην φορτίζετε τις μπαταρίες NiMH σε ζεστό περιβάλλον, όπως σε άμεση επαφή με το ηλιακό φως ή κοντά σε φωτιά.

- Όταν φορτίζετε μπαταρίες NiMH, μην καλύπτετε τη φωτογραφική μηχανή, το σταθμό σύνδεσης ή το φορτιστή ταχείας φόρτισης με οποιονδήποτε τρόπο.
- Μην χρησιμοποιείτε τη φωτογραφική μηχανή, το σταθμό σύνδεσης ή το φορτιστή ταχείας φόρτισης εάν οι μπαταρίες NiMH φαίνεται να είναι κατεστραμμένες με οποιονδήποτε τρόπο.
- Μην αποσυναρμολογείτε τη φωτογραφική μηχανή, το σταθμό σύνδεσης ή το φορτιστή ταχείας φόρτισης.
- Αποσυνδέστε το τροφοδοτικό AC της HP ή το φορτιστή ταχείας φόρτισης από την πρίζα πριν τον καθαρισμό τους.

Χρόνος αναστολής για εξοικονόμηση ενέργειας

Για εξοικονόμηση ενέργειας στην μπαταρία, η οθόνη φωτογράφισης απενεργοποιείται αυτόματα εάν δεν πατηθεί κανένα κουμπί για 20 δευτερόλεπτα σε **Απευθείας προβολή** ή για 30 δευτερόλεπτα σε οποιαδήποτε άλλη λειτουργία.

Όταν η φωτογραφική μηχανή είναι συνδεδεμένη σε υπολογιστή, η οθόνη φωτογράφισης απενεργοποιείται αυτόματα 10 δευτερόλεπτα μετά τη σύνδεση. Όταν η φωτογραφική μηχανή είναι σε κατάσταση αναστολής, ενεργοποιείται και πάλι πατώντας οποιοδήποτε κουμπί. Εάν δεν πατηθεί κανένα κουμπί στη διάρκεια της κατάστασης αναστολής, η μηχανή θα απενεργοποιηθεί μετά από ένα επιπλέον χρονικό διάστημα 5 λεπτών.

B Αγορά βοηθητικού εξοπλισμού για τη φωτογραφική μηχανή

Μπορείτε να προμηθευτείτε πρόσθετο βοηθητικό εξοπλισμό για τη φωτογραφική σας μηχανή.

Για περισσότερες πληροφορίες σχετικά με τη φωτογραφική μηχανή HP M417 ή HP M517 και το συμβατό βοηθητικό εξοπλισμό, μεταβείτε στη διεύθυνση:

- www.hp.com/photosmart (ΗΠΑ)
- www.hp.ca/photosmart (Καναδάς)
- www.hp.com (υπόλοιπες χώρες)

Για την αγορά βοηθητικού εξοπλισμού, επισκεφθείτε τον τοπικό αντιπρόσωπο ή κάντε ηλεκτρονικά την παραγγελία σας στη διεύθυνση:

- www.hpshopping.com (ΗΠΑ)
- www.hpshopping.ca (Καναδάς)
- www.hp.com/eur/hpoptions (Ευρώπη)
- www.hp.com/apac/homeandoffice (Ασία Ειρηνικός)

Παρακάτω θα δείτε ορισμένα από τα εξαρτήματα βοηθητικού εξοπλισμού για αυτήν την ψηφιακή φωτογραφική μηχανή.

Αυτά τα εξαρτήματα βοηθητικού εξοπλισμού της φωτογραφικής μηχανής δεν είναι διαθέσιμα σε όλες τις περιοχές.

- **Σταθμός σύνδεσης HP Photosmart M-series—C8907A/C8907B**

Φορτίστε τις μπαταρίες NiMH τύπου AA στη φωτογραφική σας μηχανή ώστε να είναι πάντα έτοιμη για δράση. Μεταφέρετε εύκολα

φωτογραφίες στον υπολογιστή σας, στείλτε e-mail με φωτογραφίες μέσω **HP Instant Share** ή εκτυπώστε φωτογραφίες με το πάτημα ενός κουμπιού. Συνδέστε τη φωτογραφική μηχανή στην τηλεόραση και προβάλτε παρουσιάσεις φωτογραφιών.



Περιλαμβάνει ένα σταθμό σύνδεσης φωτογραφικής μηχανής, δύο επαναφορτιζόμενες μπαταρίες NiMH τύπου AA, καλώδιο audio/video, καλώδιο USB και ένα τροφοδοτικό AC της HP).

- **Κιτ ταχείας φόρτισης HP Photosmart M-series—L1815A/L1815B**

Επαναφόρτιση των μπαταριών NiMH τύπου AA σε μία ώρα και προστασία της φωτογραφικής σας μηχανής HP Photosmart M-series σε κομψή γραμμή. Περιλαμβάνει όλα όσα χρειάζεται η φωτογραφική μηχανή σας εάν βρίσκεστε μακριά από το σπίτι: ελαφρύ φορητό φορτιστή, θήκη φωτογραφικής μηχανής και τέσσερις επαναφορτιζόμενες μπαταρίες NiMH τύπου AA υψηλής χωρητικότητας.

- **Τροφοδοτικό AC HP Photosmart 3,3V για τις φωτογραφικές μηχανές HP Photosmart M-series—C8912B/C8912C**

Αυτό είναι το μόνο υποστηριζόμενο τροφοδοτικό για χρήση με τις φωτογραφικές μηχανές M-series.

- **Κάρτες μνήμης HP Photosmart SD**
(Για σημαντικές πληροφορίες σχετικά με τους υποστηριζόμενους τύπους καρτών μνήμης, δείτε την ενότητα **Αποθήκευση** στη σελίδα 203.)
 - Κάρτα μνήμης HP Photosmart 64MB SD—L1872A/L1872B
 - Κάρτα μνήμης HP Photosmart 128MB SD—L1873A/L1873B
 - Κάρτα μνήμης HP Photosmart 256MB SD—L1874A/L1874B
 - Κάρτα μνήμης HP Photosmart 512MB SD—L1875A/L1875B
 - Κάρτα μνήμης HP Photosmart 1GB SD—L1876A/L1876B
- **Θήκη φωτογραφικής μηχανής HP Photosmart M-series—Q6214A**
Σε κομψή γραμμή, με τέλεια εφαρμογή για την προστασία της φωτογραφικής μηχανής σας HP Photosmart M-series. Από ανθεκτικό, λεπτό, με δερμάτινη όψη, υλικό σε μαύρο χρώμα που προστατεύει χωρίς να προσθέτει όγκο. Διαθέτει μια βολική τσέπη για μια εφεδρική κάρτα μνήμης.
- **Μαύρη σπορτίφ θήκη φωτογραφικής μηχανής HP Photosmart—Q6216A**
Ελαφριά και ανθεκτική, προσφέρει απόλυτη προστασία στη φωτογραφική μηχανή σας HP Photosmart M-series. Μπορείτε να κρεμάσετε τη μηχανή σας στα ρούχα ή στις αποσκευές σας χρησιμοποιώντας τον ιμάντα λαιμού, τη θηλιά για ζώνη και το ενσωματωμένο κλιπ. Περιλαμβάνει επίσης δύο τσέπες για επιπλέον μπαταρίες και κάρτες μνήμης.

- **Ασημί σπορτίφ θήκη φωτογραφικής μηχανής HP Photosmart—Q6217A**

Ελκυστική και ελαφριά, αυτή η σπορτίφ θήκη προστατεύει τη φωτογραφική σας μηχανή HP Photosmart M-series από γρατσουνιές, χτυπήματα και υγρασία ενώ της δίνει στυλ και αντοχή. Περιλαμβάνει επίσης βολικές τσέπες για επιπλέον μπαταρίες και κάρτες μνήμης. Συνοδεύεται επίσης από ιμάντα λαιμού και θηλιά για ζώνη ώστε να την παίρνετε μαζί σας οπουδήποτε χωρίς να δυσκολεύει τις κινήσεις σας.

- **www.casesonline.com**—Μεταβείτε στη διεύθυνση **www.casesonline.com** για να σχεδιάσετε τη δική σας θήκη για τη φωτογραφική σας μηχανή HP Photosmart M-series. Επιλέξτε στυλ, υλικό και χρώμα για τη δική σας θήκη φωτογραφικής μηχανής.

Γ Φροντίδα της φωτογραφικής σας μηχανής

Εάν λάβετε ορισμένα μέτρα προφύλαξης κατά τη χρήση της φωτογραφικής μηχανής, θα απολαύσετε περισσότερο την εμπειρία της ψηφιακής φωτογραφίας.

Βασική φροντίδα της φωτογραφικής μηχανής

Πρέπει να λάβετε ορισμένα μέτρα προφύλαξης για να βεβαιωθείτε ότι η φωτογραφική σας μηχανή εξακολουθεί να αποδίδει στο μέγιστο.

- Πρέπει να φυλάτε τη μηχανή σε δροσερό, ξηρό μέρος, μακριά από παράθυρα, εστίες θερμότητας και υγρά υπόγεια.
- Πρέπει να απενεργοποιείτε πάντα τη μηχανή όταν δεν την χρησιμοποιείτε, ώστε να προστατεύετε το φακό. Όταν η μηχανή είναι απενεργοποιημένη, ο φακός της μηχανής κλείνει και ο μηχανισμός του κλείστρου στο φακό κλείνει πάνω από το φακό για να τον προστατεύει.
- Πρέπει να καθαρίζετε συχνά το σώμα της φωτογραφικής μηχανής, την οθόνη φωτογράφησης και το φακό με αναλώσιμα καθαριστικά ειδικά σχεδιασμένα για φωτογραφικές μηχανές. Δείτε την ενότητα **Καθαρισμός της φωτογραφικής μηχανής** στη σελίδα 196.

- Πρέπει να τοποθετείτε τη φωτογραφική μηχανή και το βοηθητικό εξοπλισμό σε θήκη με επένδυση και έναν καλό ιμάντα για εύκολη μεταφορά. Οι περισσότερες θήκες ψηφιακών φωτογραφικών μηχανών HP έχουν ενσωματωμένες τσέπες για μπαταρίες και κάρτες μνήμης. Δείτε την ενότητα **Αγορά βοηθητικού εξοπλισμού για τη φωτογραφική μηχανή** στη σελίδα 191.
- Πρέπει να έχετε πάντα μαζί σας τον εξοπλισμό της κάμερας στις χειραποσκευές σας όταν ταξιδεύετε. Μην τον δίνετε ποτέ με τις υπόλοιπες αποσκευές κατά τον έλεγχο εισιτηρίων, διότι η κακομεταχείριση και οι ακραίες καιρικές συνθήκες μπορεί να τον καταστρέψουν.
- Μην αποσυναρμολογείτε ποτέ τη φωτογραφική μηχανή και μην επιχειρήσετε να την επισκευάσετε μόνοι σας. Εάν αγγίξετε το εσωτερικό μιας ψηφιακής φωτογραφικής μηχανής μπορεί να πάθετε ηλεκτροπληξία. Απευθυνθείτε σε ένα εξουσιοδοτημένο Κέντρο Τεχνικής Υποστήριξης HP για επισκευή.

ΣΗΜΕΙΩΣΗ: Για πληροφορίες σχετικά με την ασφαλή διαχείριση των μπαταριών, δείτε την ενότητα **Παράρτημα Α, Διαχείριση μπαταριών**, από τη σελίδα 177.

Καθαρισμός της φωτογραφικής μηχανής

ΣΥΜΒΟΥΛΗ: Εάν η φωτογραφική σας μηχανή χρειάζεται επιπλέον καθαρισμό, πέραν αυτού που περιγράφεται σε αυτήν την ενότητα, πηγαίστε την μηχανή σε ένα κατάστημα που ειδικεύεται στον καθαρισμό ψηφιακών φωτογραφικών μηχανών.

Ο καθαρισμός της φωτογραφικής μηχανής δεν διατηρεί μόνο την εμφάνιση της, αλλά βελτιώνει και την ποιότητα των φωτογραφιών. Είναι πολύ σημαντικό να καθαρίζετε συχνά το φακό, διότι τα μόρια σκόνης και τα δαχτυλικά αποτυπώματα μπορεί να μειώσουν αισθητά την ποιότητα των φωτογραφιών που τραβάτε.

Για να καθαρίσετε τη φωτογραφική σας μηχανή, θα χρειαστείτε ένα ειδικό πανάκι και ένα απαλό και στεγνό κομμάτι υφάσματος που δεν αφήνει χνούδι και που θα βρείτε εύκολα σε ειδικευμένα καταστήματα. Μπορείτε επίσης να αγοράσετε αυτά τα είδη σε ένα κιτ καθαρισμού φωτογραφικής μηχανής.

ΣΗΜΕΙΩΣΗ: Πρέπει να αγοράσετε ένα πανάκι καθαρισμού φακού που δεν έχει υποστεί χημική επεξεργασία.

Ορισμένα πανάκια καθαρισμού για το φακό που έχουν υποστεί χημική επεξεργασία μπορεί να προκαλέσουν γρατσουνιές στο φακό και στην οθόνη φωτογράφισης.

Καθαρισμός του φακού της φωτογραφικής μηχανής

Ακολουθήστε τις παρακάτω οδηγίες για να καθαρίσετε το μηχανέλαιο που έχει στάξει από το μηχανισμό του κλείστρου στο φακό της φωτογραφικής μηχανής, αλλά και τις δαχτυλιές ή τη σκόνη που έχει πιάσει ο φακός.

1. Ενεργοποιήστε τη φωτογραφική μηχανή για να ανοίξει ο μηχανισμός του κλείστρου και να βγει ο φακός.
2. Τυλίξτε το ειδικό χαρτάκι καθαρισμού γύρω από την μπατονέτα.
3. Σκουπίστε το φακό με κυκλικές κινήσεις.

Όταν χρησιμοποιήσετε τη φωτογραφική μηχανή μετά τον καθαρισμό του φακού, προσέξτε να μην πιέσετε το κάλυμμα του μηχανισμού του κλείστρου όταν ο φακός είναι κλειστός επειδή έτσι μπορεί να περάσει μηχανέλαιο από το μηχανισμό στο φακό.

Καθαρισμός του σώματος της φωτογραφικής μηχανής και της οθόνης φωτογράφισης

Κάντε τα παρακάτω για να καθαρίσετε τα δαχτυλικά αποτυπώματα, τη σκόνη, την υγρασία και οτιδήποτε άλλο συσσωρεύεται στο σώμα της φωτογραφικής μηχανής και στην οθόνη φωτογράφισης.

1. Φυσηξτε ελαφρά στην οθόνη φωτογράφισης για να διώξετε τη σκόνη.
2. Σκουπίστε ολόκληρη την επιφάνεια της φωτογραφικής μηχανής και της οθόνης φωτογράφισης χρησιμοποιώντας ένα καθαρό, στεγνό και απαλό κομμάτι υφάσματος.

ΣΗΜΕΙΩΣΗ: Μπορείτε επίσης να σκουπίσετε την οθόνη φωτογράφισης με το πανάκι καθαρισμού του φακού.

Δ Προδιαγραφές

Χαρακτηριστικό	Περιγραφή
Ανάλυση	Φωτογραφίες: <ul style="list-style-type: none">• Συνολικός αριθμός εικονοστοιχείων 5,36 MP (2690 x 1994)• Συνολικός αριθμός εικονοστοιχείων 5,19 MP (2620 x 1984) Βίντεο κλιπ: <ul style="list-style-type: none">• Συνολικός αριθμός εικονοστοιχείων 320 x 240
Αισθητήρας	Διαγώνιο CCD 7,194 χιλιοστά (1/2,5 ίντσες, τύπος 4:3)
Βάθος χρώματος	36-bit (12 bit επί 3 χρώματα)
Φακός	Εστιακό μήκος: <ul style="list-style-type: none">• Ευρυγώνιος—6,0 mm• Τηλεφακός—18,0 mm• Ισοδύναμος με 35 mm, κατά προσέγγιση 36 mm έως 108 mm Αριθμός "F": <ul style="list-style-type: none">• Ευρυγώνιος—f/2,91 έως f/4,86• Τηλεφακός—f/4,86 έως f/8,0
Σπείρωμα φακού	Κανένα
Σκόπευτρο	Οπτικό σκόπευτρο ζουμ πραγματικής απεικόνισης, μεγέθυνση 3x χωρίς ρύθμιση διόπτρας

Χαρακτηριστικό	Περιγραφή
Ζουμ	<ul style="list-style-type: none"> • Οπτικό ζουμ—3x • Ψηφιακό ζουμ: <ul style="list-style-type: none"> • M417—7x • M517—8x
Εστίαση	<p>Αυτόματη εστίαση TTL. Φάσμα εστίασης:</p> <ul style="list-style-type: none"> • Normal (Κανονική) (προεπιλογή)—500 mm (20 ίντσες) έως το άπειρο • Macro—100 έως 800 mm (4 έως 32 ίντσες)
Ταχύτητα διαφράγματος	1/2000 έως 2 δευτερόλεπτα
Υποδοχή τρίποδου	Ναι
Ενσωματωμένο φλας	Ναι, τυπικός χρόνος επαναφόρτισης 8 δευτερόλεπτα
Φάσμα λειτουργίας του φλας	<p>Θέση ζουμ: Ευρυγώνιος Μέγιστο (Auto (Αυτόματο) ISO): 3,8 μέτρα (12,5 πόδια)</p> <p>Θέση ζουμ: Τηλεφακός Μέγιστο (Auto (Αυτόματο) ISO): 2,2 μέτρα (7,2 πόδια)</p>
Εξωτερικό φλας	Όχι
Ρυθμίσεις φλας	Auto (Αυτόματο), Auto with Red-Eye (Αυτόματο με αφαίρεση "κόκκινων ματιών"), Flash Off (Φλας απενεργοποιημένο), Flash On (Φλας ενεργοποιημένο), Night (Νύχτα)

Χαρακτηριστικό	Περιγραφή
Οθόνη φωτογράφισης	<ul style="list-style-type: none"> • M417—Έγχρωμη οθόνη TFT LTPS 1,8 ιντσών με οπισθοφωτισμό, 130.338 pixels (557 x 234) • M517—Έγχρωμη οθόνη TFT LTPS 2 ιντσών με οπισθοφωτισμό, 130.572 pixels (558 x 234)
Επιλογές αποτύπωσης εικόνων	<ul style="list-style-type: none"> • Φωτογραφία (προεπιλογή) • Αυτοχρονόμετρηση—φωτογραφία ή βίντεο κλιπ που αποτυπώνεται με καθυστέρηση 10 δευτερολέπτων • Αυτοχρονόμετρηση - 2 φωτογραφίες—φωτογραφία που αποτυπώνεται με καθυστέρηση 10 δευτερολέπτων και δεύτερη φωτογραφία που αποτυπώνεται 3 δευτερόλεπτα αργότερα. Λήψη βίντεο με καθυστέρηση 10 δευτερολέπτων. • Συνεχής λήψη—η φωτογραφική μηχανή τραβά 4 φωτογραφίες στη σειρά όσο πιο γρήγορα γίνεται και συνεχίζει να τραβά φωτογραφίες έως ότου γεμίσει η μνήμη • Βίντεο—30 καρτέ ανά δευτερόλεπτο (συμπεριλαμβανομένου ήχου), μέχρι να γεμίσει η μνήμη της φωτογραφικής μηχανής
Λήψη ήχου	<ul style="list-style-type: none"> • Φωτογραφίες—εγγραφή ηχητικού κλιπ μέχρι να γεμίσει η μνήμη της φωτογραφικής μηχανής • Συνεχής λήψη—εγγραφή ήχου μη διαθέσιμη • Βίντεο κλιπ—ο ήχος καταγράφεται αυτόματα
Λειτουργίες αποτύπωσης	Auto (Αυτόματο) (προεπιλογή), Macro , Fast Shot (Γρήγορη λήψη), Action (Δράση), Portrait (Πορτρέτο), Landscape (Τοπίο), Beach & Snow (Παραλία & χιόνι)

Χαρακτηριστικό	Περιγραφή
Ρυθμίσεις ποιότητας εικόνας	<ul style="list-style-type: none"> • 5MP Best (Βέλτιστη) • 5MP (προεπιλογή) • 3MP • 1MP • VGA
Προσαρμογή φωτισμού (Adaptive Lighting)	Ναι, χρήση τεχνολογίας προσαρμογής φωτισμού HP (HP adaptive lighting technology)
Ρυθμίσεις χρώματος	Full Color (Πλήρες χρώμα) (προεπιλογή), Black & White (Ασπρόμαυρο), Sepia (Σέπια)
Ρυθμίσεις αποτύπωσης ημερομηνίας και ώρας	Off (Απενεργοποιημένη) (προεπιλογή), Date Only (Μόνο ημερομηνία), Date & Time (Ημερομηνία και ώρα)
Ρυθμίσεις μη αυτόματης έκθεσης	Μπορεί να ρυθμιστεί χειροκίνητα από -2,0 έως +2,0 EV (τιμή έκθεσης) σε προσαυξήσεις 0,5 EV.
Ρυθμίσεις ισορροπίας λευκού	Auto (Αυτόματη) (προεπιλογή), Sun ('Ηλιος), Shade (Σκιά), Tungsten (Βολφράμιο), Fluorescent (Φθορισμός)
Ρυθμίσεις ταχύτητας ISO	Auto (Αυτόματη) (προεπιλογή), 100, 200, 400

Χαρακτηριστικό	Περιγραφή
Αποθήκευση	<ul style="list-style-type: none"> • M417: εσωτερική μνήμη flash NAND 16MB • M517: εσωτερική μνήμη flash NAND 32MB • SDRAM 64MB • Υποδοχή για κάρτα μνήμης • Η φωτογραφική μηχανή υποστηρίζει κάρτες μνήμης Secure Digital (SD) και MultiMediaCard (MMC) από 16MB έως 1GB. Υποστηρίζονται μόνο κάρτες MMC που συμμορφώνονται με την προδιαγραφή MultiMediaCard. Οι συμβατές κάρτες μνήμης MMC φέρουν το λογότυπο  MultiMediaCard επάνω στην κάρτα ή στη συσκευασία. Συνιστώνται οι κάρτες SD καθώς είναι ταχύτερες από τις κάρτες MMC στην ανάγνωση και την εγγραφή δεδομένων. • Η φωτογραφική μηχανή υποστηρίζει κάρτες μνήμης μέχρι 1GB. Μια κάρτα υψηλής χωρητικότητας δεν επηρεάζει την απόδοση της φωτογραφικής μηχανής αλλά ο μεγάλος αριθμός αρχείων (πάνω από 300) επηρεάζει τον απαιτούμενο χρόνο ενεργοποίησης της μηχανής. • Ο αριθμός φωτογραφιών που μπορούν να αποθηκευτούν στη μνήμη εξαρτάται από τις ρυθμίσεις για την Ποιότητα εικόνας (δείτε την ενότητα Χωρητικότητα μνήμης στη σελίδα 206).
Μορφή συμπίεσης	<ul style="list-style-type: none"> • JPEG (EXIF) για φωτογραφίες • EXIF2.2 για σταθερές φωτογραφίες με ενσωματωμένο ήχο • MPEG1 για βίντεο κλιπ

Χαρακτηριστικό	Περιγραφή
Διασυνδέσεις	<ul style="list-style-type: none"> • Σύνδεση USB mini B για υπολογιστή ή εκτυπωτή συμβατό με PictBridge • DPS (Direct Printing Standard) • Είσοδος DC 3,3 Vdc @ 2500 mA • Έξοδος audio/video σε TV μέσω σταθμού σύνδεσης M-series • Σταθμός σύνδεσης HP Photosmart M-series
Αισθητήρας προσανατολισμού	Όχι
Πρότυπα	<ul style="list-style-type: none"> • Μεταφορά PTP (15740) • Μεταφορά MSDC • NTSC/PAL • JPEG • MPEG1 level 1 • DPOF 1.1 • EXIF 2.2 • DCF 1.0 • DPS

Χαρακτηριστικό	Περιγραφή
Ισχύς	<p>Τυπική χρήση ισχύος: 2,1 Watt με την οθόνη φωτογράφισης ενεργοποιημένη. Μέγιστη χρήση ισχύος 4,5 Watt.</p> <p>Στις πηγές ισχύος περιλαμβάνονται:</p> <ul style="list-style-type: none"> • Ή δύο μη επαναφορτιζόμενες αλκαλικές μπαταρίες ή μπαταρίες λιθίου τύπου AA, ή δύο επαναφορτιζόμενες μπαταρίες NiMH τύπου AA. Οι επαναφορτιζόμενες μπαταρίες μπορούν να φορτιστούν είτε στη φωτογραφική μηχανή χρησιμοποιώντας το προαιρετικό τροφοδοτικό ισχύος HP AC ή τον προαιρετικό σταθμό σύνδεσης HP Photosmart M-series, ή ξεχωριστά στον προαιρετικό φορτιστή ταχείας φόρτισης HP Photosmart Quick Recharger. Οι μέσοι χρόνοι επαναφόρτισης για μπαταρίες NiMH χρησιμοποιώντας αυτές τις μεθόδους παρατίθενται στην ενότητα Επαναφόρτιση μπαταριών NiMH στη σελίδα 185. • Προαιρετικό τροφοδοτικό HP (3,3 Vdc, 2500 mA, 8,25 W) • Προαιρετικός σταθμός σύνδεσης HP Photosmart M-series <p>Φόρτιση στη φωτογραφική μηχανή με τη χρήση του προαιρετικού τροφοδοτικού AC της HP ή του προαιρετικού σταθμού σύνδεσης HP Photosmart M-series: 100% σε 15 ώρες.</p>
Εξωτερικές διαστάσεις	<p>Μετρήσεις με απενεργοποιημένη φωτογραφική μηχανή και κλειστό φακό, χωρίς τη βάση στήριξης του ιμάντα καρπού:</p> <p>107 mm (Μ) x 36 mm (Π) x 53 mm (Υ) 4,28 in (Μ) x 1,44 in (Π) x 2,12 in (Υ)</p>

Χαρακτηριστικό	Περιγραφή
Βάρος	149 γραμμάρια (0,33 ουγγιές) χωρίς την μπαταρία
Όρια θερμοκρασίας	<p>Λειτουργία: 0 έως 50° C (32 έως 122° F) σε σχετική υγρασία 15 έως 85%</p> <p>Αποθήκευση: -30 έως 65° C (-22 έως 149° F) σε σχετική υγρασία 15 έως 90%</p>

Χωρητικότητα μνήμης

Οι παρακάτω πίνακες περιέχουν τον κατά προσέγγιση αριθμό και το μέσο μέγεθος φωτογραφιών που μπορούν να αποθηκευτούν στα 16MB της εσωτερικής μνήμης στην HP Photosmart M417 και στα 32MB της εσωτερικής μνήμης στην HP Photosmart M517 όταν η φωτογραφική μηχανή είναι ρυθμισμένη σε διάφορες τιμές για την ποιότητα εικόνας **Image Quality** στο **Capture Menu** (Μενού "Αποτύπωση").

ΣΗΜΕΙΩΣΗ: Τα 16MB της εσωτερικής μνήμης στην M417 ή τα 32MB της εσωτερικής μνήμης στην M517 δεν είναι εξολοκλήρου διαθέσιμα για αποθήκευση εικόνων, διότι μέρος της μνήμης χρησιμοποιείται για τις εσωτερικές λειτουργίες της φωτογραφικής μηχανής. Επιπλέον, τα πραγματικά μεγέθη αρχείων και ο αριθμός των φωτογραφιών που μπορούν να αποθηκευτούν στην εσωτερική μνήμη της φωτογραφικής μηχανής ή σε μια προαιρετική κάρτα μνήμης μπορεί να διαφέρουν, ανάλογα με το περιεχόμενο κάθε φωτογραφίας και τη διάρκεια των ηχητικών κλιπ που έχουν εγγραφεί.

Χωρητικότητα μνήμης M417

5MP Best (Βέλτιστη)	5 εικόνες (2,5MB η καθεμία)
5MP (προεπιλογή)	8 εικόνες (1,6MB η καθεμία)
3MP	11 εικόνες (1,1MB η καθεμία)
1MP	22 εικόνες (550KB η καθεμία)
VGA	92 εικόνες (140KB η καθεμία)

Χωρητικότητα μνήμης M517

5MP Best (Βέλτιστη)	11 εικόνες (2,5MB η καθεμία)
5MP (προεπιλογή)	18 εικόνες (1,6MB η καθεμία)
3MP	26 εικόνες (1,1MB η καθεμία)
1MP	52 εικόνες (550KB η καθεμία)
VGA	207 εικόνες (140KB η καθεμία)

Ευρετήριο

A

- αγκύλες στην οθόνη
απευθείας προβολής 41
- αγορά βοηθητικού
εξοπλισμού φωτογραφικής
μηχανής 191
- Αναπαραγωγή 73
 - κουμπί, περιγραφή 27
- αντιμετώπιση
προβλημάτων 111
- απευθείας εκτύπωση
 - εκτύπωση εικόνων από
φωτογραφική μηχανή
σε εκτυπωτή ή
υπολογιστή 97
 - κουμπι HP Instant Share/
Print 25
- Απευθείας προβολή
 - κουμπί 27
 - χρήση 39
- Απευθείας προβολή κατά
την ενεργοποίηση,
ρύθμιση 104
- απόδοση 182
- Αποτύπωση ημερομηνίας
και ώρας, ρύθμιση 66
- αριθμός
φωτογραφίες που
απομένουν 33

- αριθμός των
εικόνες αποθηκευμένες
στην εσωτερική
μνήμη 206
- φωτογραφίες που
απομένουν 40, 76
- αυτόματη έκθεση,
υπέρβαση 50
- Αυτοχρονόμετρηση
 - ενδεικτική λυχνία 28
 - Κουμπι "Χρονόμετρηση/
Συνεχής λήψη" 25
 - ρυθμίσεις 53

B

- βοήθεια από την υποστήριξη
πελατών 169
- Βοήθεια, ενσωματωμένη
για τις επιλογές του μενού
"Αποτύπωση" 59
- για το Capture Menu
(Μενού "Αποτύπωση")
Help Menu (Μενού
"Βοήθεια") 33
- βοηθητικός εξοπλισμός
φωτογραφικής
μηχανής 191

Γ

Γλώσσα

- αλλαγή ρύθμισης 109
- επιλογή κατά την πρώτη εκκίνηση 15

Δ

- δημιουργία πιο σκούρας εικόνας 68
- δημιουργία πιο φωτεινής εικόνας 68
- διαγραφή κατά την άμεση επισκόπηση 36, 38
- Διαγραφή, χρήση 81
- διακόπτης "Ζουμ", περιγραφή 24
- διαμοιρασμός φωτογραφιών 87
- διαμόρφωση
 - εσωτερική μνήμη 82
 - κάρτα μνήμης 17, 82
- διάρκεια ζωής μπαταρίας, συντήρηση 179

Ε

- εγγραφή
 - βίντεο κλιπ 38
 - ηχητικά κλιπ 36, 84
- εγγραφή βίντεο κλιπ 38
- εικόνες
 - Αποτύπωση ημερομηνίας και ώρας 66

- αριθμός αποθηκευμένων στην εσωτερική μνήμη 206
- αριθμός που απομένει 33, 40, 76
- εγγραφή ηχητικών κλιπ 36

- λειτουργίες
 - αποτύπωσης 50
 - μεγέθυνση 78
 - μεταφορά από φωτογραφική μηχανή σε υπολογιστή 95
- Περιστροφή 84
- πιο σκούρες 68
- πιο φωτεινές 68
- πολύ σκούρα/ανοιχτή 68
- προβολή
 - μικρογραφιών 77
- Προσαρμογή φωτισμού (Adaptive Lighting) 63
- Ρύθμιση "Ισορροπία λευκού" 69
- ρύθμιση "Ποιότητα εικόνας" 60
- Ρύθμιση
 - "Ταχύτητα ISO" 71
 - Ρύθμιση "Χρώμα" 65
- εικόνες κατά τύπο μπαταρίας 183

- εκτύπωση εικόνων
 - απευθείας σε εκτυπωτή 97
 - κουμπι HP Instant Share/
Print 25
 - χρήση του HP Instant
Share 87
 - ενδεικτικές λυχνίες μηχανής
 - Λυχνία σκοπεύτρου
βίντεο 26
 - AF, ενδεικτική λυχνία
σκοπεύτρου 26
 - ενδεικτικές λυχνίες
φωτογραφικής μηχανής
 - Φωτεινή ένδειξη
Αυτοχρονομέτρηση/
Βίντεο 28
 - Ενδεικτικές λυχνίες
φωτογραφικής μηχανής
 - Ενδεικτική λυχνία
μνήμης 24
 - Φωτεινή ένδειξη
ισχύος 23
 - Ενδεικτική λυχνία μνήμης,
περιγραφή 24
 - ένδειξεις, ισχύς 184
 - ένδειξη χαμηλής στάθμης
μπαταρίας 184
 - ενσωματωμένη στη μηχανή
Βοήθεια
 - για τις επιλογές του μενού
"Αποτύπωση" 59
 - Help Menu (Μενού
"Βοήθεια") 33
 - επαναφορά ρυθμίσεων 34,
49, 52, 56, 57, 59
 - επαναφορά φωτογραφικής
μηχανής 112
 - επαναφόρτιση μπαταριών
NiMH 185
 - επιλογή εικόνων
για προορισμούς
HP Instant Share 92
 - επισκόπηση
φωτογραφιών 73
 - εστίαση
 - αγκύλες, χρήση 41
 - κλειδωμα 44
 - κραδασμός
φωτογραφικής
μηχανής 45
 - φάσμα 200
 - εσωτερική μνήμη
 - διαμόρφωση 82
 - φωτογραφίες που
απομένουν 33, 40, 76
 - χωρητικότητα εικόνων
της 206
- Z**
- ζουμ
 - οπτικό 45
 - προδιαγραφές 200
 - ψηφιακό 46

- Η**
ηλεκτρονικοί προορισμοί,
ρύθμιση 90
Ημερομηνία και ώρα,
ρύθμιση 16, 105
ηχητικά κλιπ,
εγγραφή 36, 84
ήχοι φωτογραφικής
μηχανής 103
- Ι**
ιμάντας καρπού, τοποθέτηση
στη φωτογραφική
μηχανή 13
Ισορροπία λευκού,
ρύθμιση 69
ισχύς
ενδεικτική λυχνία 23
ενδείξεις 184
προδιαγραφές 205
- Κ**
κάρτα μνήμης
διαμόρφωση 17, 82
θύρα στη φωτογραφική
μηχανή 24
τοποθέτηση 17
υποστηριζόμενοι τύποι
και μεγέθη 203
φωτογραφίες που
απομένουν 33, 40, 76
κουμπι "Βίντεο",
περιγραφή 22
κουμπι "Διάφραγμα"
περιγραφή 22
κουμπι "Φλας",
περιγραφή 25
Κουμπι "Χρονομέτρηση/
Συνεχής λήψη" 25
κουμπι «Διάφραγμα"
κλειδωμα έκθεσης
και εστίασης 41
Κουμπι ελέγχου με κουμπιά
με βέλη, περιγραφή 25
κουμπιά με βέλη στο κουμπι
ελέγχου 25
κουμπιά στη φωτογραφική
μηχανή 22
- Λ**
λειτουργία "Δράση",
ρύθμιση 51
λειτουργία "Παραλία
και χιόνι", ρύθμιση 52
λειτουργία "Πορτρέτο",
ρύθμιση 51
λειτουργία "Τοπίο",
ρύθμιση 52
λειτουργία "Fast Shot",
ρύθμιση 51
λειτουργία "Macro",
ρύθμιση 51
λειτουργία αποτύπωσης
επαναφορά ρύθμισης 52
κουμπι 25
ρυθμίσεις 50

λειτουργία επίδειξης,
προβολή 34
ΛΕΙΤΟΥΡΓΙΑ, κουμπι 25
λειτουργίες, φωτογραφική
μηχανή 29
λήψεις κατά τύπο
μπαταρίας 183
λογισμικό
εγκατάσταση 19, 21
χρήση της φωτογραφικής
μηχανής χωρίς 116
λογισμικό HP Image Zone
απαιτήσεις
Windows 114
εγκατάσταση 19
μη χρήση 116
περιγραφή 113
λογισμικό HP Image
Zone Express 115
λυχνία σκοπεύτρου
βίντεο 26
λυχνίες της μηχανής που
αναβοσβήνουν 23, 24,
26, 28

M

Μεγέθυνση
στοιχείο ελέγχου στον
διακόπτη "Ζουμ" 24
χρήση 78
μεγέθυνση εικόνων 78

μείωση του φαινομένου
κόκκινων ματιών
Αφαίρεση "κόκκινων
ματιών" 83
περιγραφή 49
μενού
Αναπαραγωγή 79
Αποτύπωση 58
επισκόπηση 30
Ρύθμιση 101
HP Instant Share 88
μενού "Αποτύπωση"
Βοήθεια για τις
επιλογές μενού 59
επαναφορά
ρυθμίσεων 59
χρήση 58
Μενού "Ρύθμιση",
χρήση 101
μενού HP Instant Share
ρύθμιση προορισμών 90
χρήση 88
μέρη της φωτογραφικής
μηχανής
άνω πλευρά
φωτογραφικής
μηχανής 22
μπροσινή, πλαϊνή και
κάτω πλευρά της
μηχανής 28

- πίσω και μπροστινή πλευρά της φωτογραφικής μηχανής 23
- μέρη φωτογραφικής μηχανής
 - άνω πλευρά φωτογραφικής μηχανής 22
 - μπροστινή, πλαϊνή και κάτω πλευρά της μηχανής 28
- πίσω και μπροστινή πλευρά της φωτογραφικής μηχανής 23
- Μεταφορά εικόνων σε κάρτα μνήμης 110
- μεταφορά εικόνων σε υπολογιστή 95
- μετρητής φωτογραφιών που απομένουν 33, 40, 76
- Μη αυτόματη έκθεση, ρύθμιση 68
- μηνύματα
 - στη φωτογραφική μηχανή 144
 - στον υπολογιστή 165
- μηνύματα σφαλμάτων στη φωτογραφική μηχανή 144
- στον υπολογιστή 165
- Μικρογραφίες 77
 - στοιχείο ελέγχου στον διακόπτη "Ζουμ" 24
- μικρόφωνο, περιγραφή 28
- μνήμη, εσωτερική διαμόρφωση 82
- φωτογραφίες που απομένουν 33, 40, 76
- χωρητικότητα εικόνων 206
- μονάδα δίσκου, φωτογραφική μηχανή ως 107
- μορφή συμπίεσης 203
- μπαταρίες
 - απόδοση 182
 - ενδείξεις 184
 - επαναφόρτιση μπαταριών NiMH 185
 - θύρα στη φωτογραφική μηχανή 24
 - κιτ ταχείας φόρτισης 192
 - λήψεις κατά τύπο 183
 - παράταση διάρκειας ζωής 179
 - σημαντικά θέματα σχετικά με τη χρήση 177
 - τοποθέτηση 13
- μπαταρίες NiMH
 - προφυλάξεις ασφαλείας 180
 - φόρτιση 185

Ο

οθόνη κατάστασης 33
οθόνη σύνοψης συνόλου
εικόνων 76

Οθόνη φωτογράφισης
κουμπι "Απευθείας
προβολή" 27
οθόνη κατάστασης 33
περιγραφή 25
Ρύθμιση "Απευθείας
προβολή κατά την
ενεργοποίηση" 104
χρήση 39
οπτικό ζουμ 45

Π

παράταση της διάρκειας
ζωής της μπαταρίας 179
Περιοχή, ορισμός 15
περιστροφή εικόνων 84
ποιότητας εικόνας,
ρύθμιση 60
προβλήματα,
αντιμετώπιση 111
προδιαγραφές 199
Προσαρμογή φωτισμού
(Adaptive Lighting),
ρύθμιση 63
προφυλάξεις ασφαλείας
κατά τη χρήση μπαταριών
NiMH 180

Ρ

ρα και ημερομηνία,
ρύθμιση 105
ρυθμίσεις, επαναφορά 34,
49, 52, 56, 57, 59
Ρύθμιση "Διαμόρφωση
τηλεόρασης" 107

Σ

σκόπευτρο
ενδεικτικές λυχνίες 26
περιγραφή 25
χρήση 41
σταθερές φωτογραφίες,
λήψη 35
σταθμός σύνδεσης
φωτογραφικής μηχανής
αγορά 192
περιγραφή 12
σύνδεση στη φωτογραφική
μηχανή 29
Στοιχεία ελέγχου "Μείωση
ζουμ" και "Αύξηση
ζουμ" 24
συνδέσεις
σε εκτυπωτή 97
σε υπολογιστή 95
σταθμός σύνδεσης
φωτογραφικής
μηχανής 29
τροφοδοτικό AC 29

ως συσκευή Picture Transfer Protocol (PTP) 106
ως συσκευή USB Mass Storage Device Class (MSDC) 107
USB 29
Συνεχής λήψη επαναφορά ρύθμισης 56, 57
Κουμπι "Χρονομέτρηση/Συνεχής λήψη" 25
ρύθμιση 56
συντήρηση διάρκειας ζωής 179

T

Ταχύτητα ISO, ρύθμιση 71
τεχνική υποστήριξη 169
Τοποθεσίες web της HP 168
Τοποθεσίες web της HP 168
τοποθέτηση
ιμάντας καρπού 13
κάρτα μνήμης 17
λογισμικό 19, 21
μπαταρίες 13
τροφοδοτικό AC
αγορά 192
σύνδεση στη φωτογραφική μηχανή 29

τροφοδοτικό AC της HP
αγορά 192
σύνδεση στη φωτογραφική μηχανή 29
τροφοδοτικό, AC της HP 29
αγορά 192
σύνδεση στη φωτογραφική μηχανή 29

Υ

υπέρβαση αυτόματης έκθεσης 50
υπερ-έκθεση εικόνας 68
υποδοχή τρίποδου, περιγραφή 29
υπο-έκθεση εικόνας 68
υπολογιστής με Windows
απαιτήσεις συστήματος για το λογισμικό 114
εγκατάσταση λογισμικού 20
Υπολογιστής Macintosh, λογισμικό εγκατάστασης 21
υπολογιστής, σύνδεση φωτογραφικής μηχανής σε 95
υποστήριξη για χρήστες 169
υποστήριξη πελατών 169
υποστήριξη προϊόντος 169

Φ

φάσμα

Αριθμός F 199

εστίαση 200

Μη αυτόματη έκθεση 202

φάσμα ταχύτητας

διαφράγματος 200

φλας

επαναφορά ρύθμισης 49

περιγραφή 28

ρυθμίσεις 47

χρήση 47

φροντίδα της φωτογραφικής
μηχανής 195

Φωτεινή ένδειξη ισχύος,
περιγραφή 23

Φωτεινότητα οθόνης,
ρύθμιση 102

φωτογραφική μηχανή
βοηθητικός
εξοπλισμός 191

επαναφορά 112

λειτουργίες 29

μενού 30

προδιαγραφές 199

φροντίδα για 195

Χ

χοι φωτογραφικής μηχανής,
ρύθμιση 103

Χρώμα εικόνων, ρύθμιση 65

χωρητικότητα εσωτερικής
μνήμης 206

χώρος διαθέσιμος στη
μνήμη 33, 40, 76

Ψ

ψηφιακό ζουμ 46

Ω

Ώρα και ημερομηνία,
ρύθμιση 16

A

AF, ενδεικτική λυχνία
σκοπεύτρου 26

H

HP Instant Share

αποστολή εικόνων 92

κουμπι HP Instant Share/
Print 25

περιγραφή 87

χρήση του Μενού

HP Instant Share 88

HP Instant Share Menu

(Μενού HP Instant Share)

αποστολή εικόνων 92

περιγραφή 89

P

Playback Menu (Μενού
"Αναπαραγωγή") 79

U

USB

ρύθμιση διαμόρφωσης
106

σύνδεση στη φωτογραφική
μηχανή 29