

hp
photosmart
serie 120
digitale
camera



gebruikers-
handleiding



i n v e n t

Informatie over handelsmerken en auteursrechten

© Copyright 2002 Hewlett-Packard Company

Alle rechten voorbehouden. Niets uit dit document mag worden gefotokopieerd, verveelvoudigd of vertaald in een andere taal zonder de voorafgaande schriftelijke toestemming van Hewlett-Packard Company.

De informatie in dit document kan zonder voorafgaande kennisgeving worden gewijzigd. Hewlett-Packard is niet aansprakelijk voor fouten in dit document of voor schade die voortvloeit uit de terbeschikkingstelling, de kwaliteit of het gebruik van dit materiaal.

Microsoft® en Windows® zijn geregistreerde handelsmerken van Microsoft Corporation.

Apple, Macintosh en Mac zijn geregistreerde handelsmerken van Apple Computer, Inc.

Verstandig omgaan met afval

Dit HP-product bevat de volgende materialen die mogelijk niet als gewoon afval kunnen worden weggegooid:

- Alkali-mangaandioxide-zink of lithium-ijzerdisulfide batterijen (type AA).
- Lood in het soldeer en bepaalde circuits.

Het is mogelijk dat er uit milieu-overwegingen regels bestaan voor de verwerking van deze materialen. Neem voor informatie over afvalscheiding of hergebruik contact op met de gemeentereiniging of de EIA (Electronic Industries Alliance) (www.eiae.org).



Bij dit product zijn batterijen geleverd. Wanneer deze leeg zijn, moet u ze niet weggooien maar inleveren als KCA.

Inhoud

1-Aan de slag

Cameraonderdelen	6
Installatie	11
Het polsbandje bevestigen	11
De batterijen plaatsen	11
Een (optionele) geheugenkaart installeren	12
De voeding inschakelen	13
De taal kiezen	13
De datum en tijd instellen	14
De software installeren	15

2-Foto's en videoclips maken

Een foto maken	17
Directe controle gebruiken	18
Videoclips opnemen	18
De zelfontspanner gebruiken	19
De voorbeeldmodus gebruiken	20
Digitaal zoomen	20
De flitser gebruiken	21
De beeldkwaliteit wijzigen	22

3-Opnames bekijken

De afspeelmodus	25
Het afspeelmenu	27
Opnames afdrukken	28
Opnames verwijderen	28
Opnames als schets bekijken	29
Opnames vergroten	30
Het menu Setup gebruiken	32

4-Aansluiten en afdrukken

De camera aansluiten op een computer	35
Opnames afdrukken	36
Afdrukken met een CF-geheugenkaart	37

5-Problemen oplossen en ondersteuning

Problemen en oplossingen	39
Foutberichten	47
Foutberichten op het LCD-scherm	47
Foutberichten op de computer	50
Hulp en ondersteuning	51
Help-informatie op het web	51
Contact opnemen met HP Customer Support	51
Reparatie van hardware	52
Ondersteuning in de Verenigde Staten	53
Ondersteuning wereldwijd	53

Bijlage A: Accessoires en batterijen gebruiken

Accessoires	57
Batterijen gebruiken	57
De werkingsduur van batterijen verlengen	58
Oplaadbare batterijen	58
Energiebesparing	59

Bijlage B: Naslaginformatie

Cameraspecificaties	61
-------------------------------	----

1 Aan de slag

U hebt een nieuwe HP photosmart serie 120 digitale camera gekocht. Deze digitale camera is eenvoudig in het gebruik. U kunt er foto's van hoge kwaliteit mee maken en videoclippen mee opnemen. Bovendien kunt u op eenvoudige wijze foto's delen met familie en vrienden.

Met de HP-software voor foto- en beeldbewerking voor Microsoft® Windows® en Macintosh kunt u afbeeldingen selecteren die u wilt afdrukken. U kunt de afbeeldingen afdrukken zodra u de camera aansluit op een computer. U kunt ook afbeeldingen afdrukken door de optionele CompactFlash-geheugenkaart (CF) rechtstreeks in een printer te plaatsen die compatibel is met HP photosmart of een CF-kaart.

Cameraonderdelen

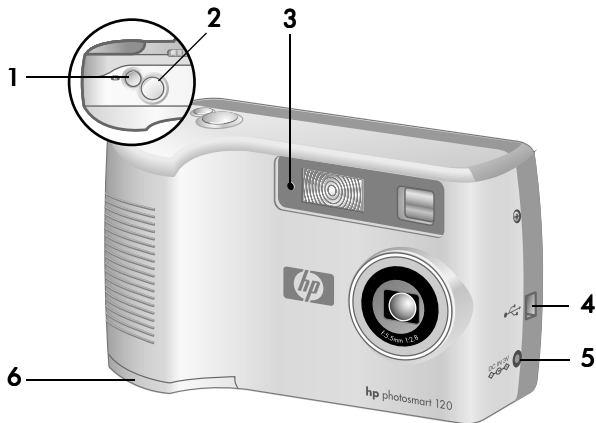

#	Naam	Beschrijving
1	Knop Video	Hiermee neemt u een videoclip op. U start de opname met één druk op de knop en u stopt de opname door nog een keer te drukken.
2	Knop Sluiter	Hiermee neemt u een foto.
3	Lampje van video/ zelfontspanner	Rood—geeft aan dat de camera opneemt in de videomodus. Rood knipperend—geeft aan dat de zelfontspanner van 10 seconden in gebruik is. Het lampje knippert met toenemende snelheid totdat de opname van de foto of video plaatsvindt. Uit—geeft aan dat de zelfontspanner niet in gebruik is en dat er geen video wordt opgenomen.

#	Naam	Beschrijving
4	USB-connector	Hiermee kunt u de camera aansluiten op een computer door middel van een USB-kabel.
5	Aansluiting voor voedingsadapter	Hierop kunt u een optionele HP-netvoedingsadapter aansluiten als u de camera wilt gebruiken zonder batterijen.
6	Klepje van batterijvak	Geeft toegang tot het batterijvak.

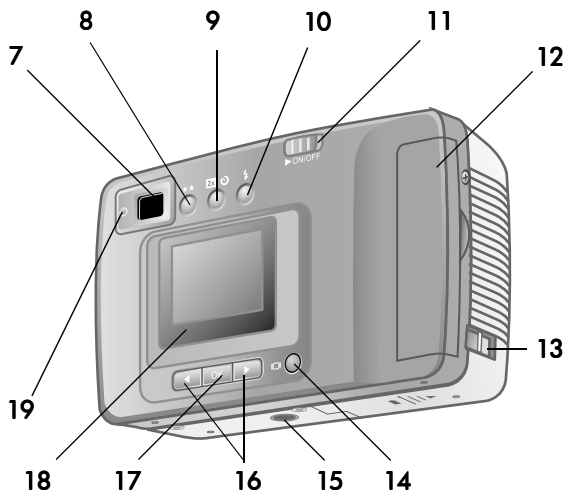

#	Naam	Beschrijving
7	Optische zoeker	Hiermee kunt u het onderwerp van de foto inkaderen.
8	Knop Kwaliteit	Hiermee verhoogt u de beeldkwaliteit van goed tot beter en best
9	Knop 2x/ zelfontspanner	Hiermee kunt u inzoomen op het onderwerp of de zelfontspanner van 10 seconden instellen.
10	Knop Flitser	Hiermee selecteert u de instelling voor de Flitser .
11	Knop ON/OFF	Hiermee zet u de camera aan en uit.
12	Klepje van vak voor geheugenkaart	Geeft toegang tot het vak waarin u de geheugenkaart kunt plaatsen.

#	Naam	Beschrijving
13	Bevestigingspunt voor polsbandje	Hier kunt u het polsbandje bevestigen.
14	Knop LCD-scherm	Hiermee kunt u schakelen tussen de voorbeeldmodus en de afspeelmodus.
15	Bevestigingspunt voor statief	Hiermee kunt u de camera op een statief bevestigen.
16	Knoppen met pijlen	Hiermee kunt u menuopties kiezen en door opnames navigeren.
17	Knop OK	Hiermee kunt u overschakelen op de afspeelmodus en menuopties selecteren.
18	LCD-scherm	Hier verschijnen menu's waarmee u de camera kunt bedienen. Tevens kunt u op dit scherm voordat u afdrukt een voorproefje van de foto bekijken en de eenmaal genomen foto achteraf nader inspecteren.

#	Naam	Beschrijving
19	Zoekerlampje	<p>Rood—geeft aan dat de camera opneemt in de videomodus.</p> <p>Rood knipperend—geeft aan dat:</p> <ul style="list-style-type: none">• de camera wordt geïnitieerd• beelden worden opgeslagen in het geheugen• de flitser wordt opgeladen• de camera met een USB-kabel is aangesloten op een computer• de batterijen van de camera bijna leeg zijn• het geheugen van de camera bijna vol is

Installatie

Het polsbandje bevestigen

Bevestig het polsbandje zoals wordt aangegeven in de illustratie.

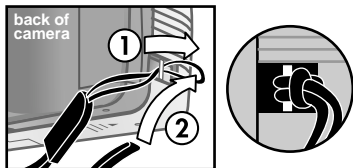

OPMERKING Het polsbandje laat zich het makkelijkst bevestigen vanaf de achterkant van de camera.

De batterijen plaatsen

- 1 Open de batterijklep aan de onderzijde van de camera.
- 2 Plaats de (meegeleverde) batterijen zoals aangegeven.

OPMERKING Zie bijlage A, Accessoires en batterijen gebruiken, voor meer informatie over het besparen van batterijen.

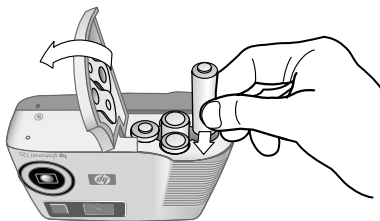

Een (optionele) geheugenkaart installeren

De digitale camera wordt geleverd met 4 megabyte (MB) aan intern geheugen waarmee u foto's en video in uw camera kunt opslaan. Met een optionele CF-geheugenkaart kunt u echter het geheugen van de camera uitbreiden, zodat u meer foto's en video kunt opslaan. U kunt de kaart opnieuw gebruiken nadat u beelden hebt overgezet naar uw computer.

OPMERKING Mogelijk dient u de CF-geheugenkaart apart aan te schaffen.

- 1 Zorg ervoor dat de camera is uitgeschakeld en open het klepje van het vak voor de geheugenkaart.
- 2 Plaats de geheugenkaart zoals wordt aangegeven in de illustratie.
- 3 Sluit en vergrendel het klepje van het vak voor de geheugenkaart.

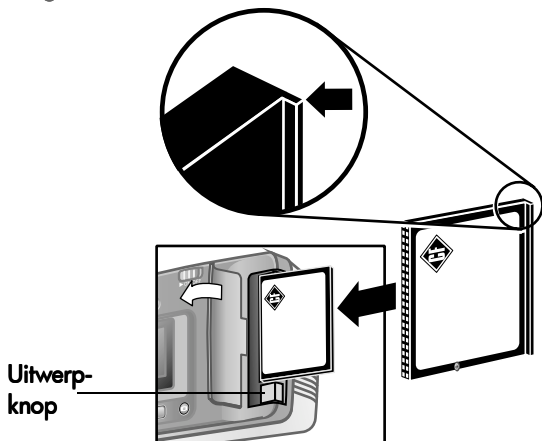

Als u de kaart wilt verwijderen, schakelt u de camera uit. Druk op de knop **Uitwerpen** en verwijder de kaart.

De voeding inschakelen

U schakelt de camera in door de knop **ON/OFF** ► ON/OFF te verschuiven. Wanneer de camera gereed is, is het zoekerlampje uit.

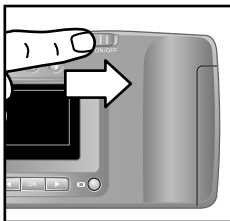

OPMERKING Als het zoekerlampje knippert, is de camera niet gereed voor het maken van opnames. Als het lampje blijft knipperen, is er mogelijk sprake van een probleem. Zie hoofdstuk 5 voor informatie over het oplossen van problemen.

De taal kiezen

Als u de camera voor het eerst inschakelt, verschijnt het volgende scherm waarin u wordt gevraagd om een taal te kiezen.



- 1 Ga naar de gewenste taal met de knoppen met pijlen ◀ ▶.
- 2 Druk op OK om de geselecteerde taal te kiezen.

De datum en tijd instellen

De camera bevat een klok die de datum en tijd vastlegt waarop elke opname is gemaakt.

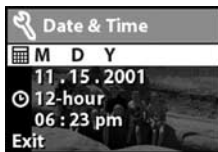

- 1 Het scherm verschijnt, waarbij de instelling voor de datumnotatie is geselecteerd (M staat voor maand, D voor dag en Y voor jaar). Druk op **OK** totdat de gewenste datumnotatie verschijnt en druk vervolgens op de knop met de **pijl naar rechts** ► om de datuminstelling te selecteren.
- 2 Selecteer de datuminstelling en druk op **OK**. Gebruik de knoppen ◀► om de waarde van het eerste veld te wijzigen en druk vervolgens op **OK** om naar het volgende veld te gaan. Als u op **OK** drukt in het laatste veld, wordt de datum in zijn geheel gemarkeerd. Druk op de knop ► om de instelling voor de tijdnotatie te selecteren.
- 3 Met de knop **OK** kunt u tussen de 12-uurs- en 24-uursnotatie schakelen. Selecteer de gewenste notatie en druk op de knop ► om naar het veld voor de tijdsinstelling te gaan.
- 4 Druk op de knop **OK** en gebruik de knop ◀► om de tijd in te stellen.
- 5 Als u klaar bent, selecteert u **Exit** en drukt u op **OK**.

De klok stopt telkens als u de batterijen uit de camera haalt, dus het kan voorkomen dat u de datum en tijd opnieuw moet instellen. Zie bijlage A, Accessoires en batterijen gebruiken, voor meer informatie.

De software installeren

Met de software die wordt geleverd bij de digitale camera, kunt u foto's ontladen van de camera en deze bekijken, afdrukken of opslaan op uw computer om per e-mail te verzenden.

Windows

- 1 Plaats de cd-rom van de HP-software voor foto- en beeldbewerking in het cd-rom-station van de computer. Het installatievenster wordt automatisch weergegeven.

OPMERKING Als het installatievenster niet uit zichzelf verschijnt, klikt u op **Start** en kiest u **Uitvoeren**. Typ `X:\Setup.exe`, waarbij *X* de letter van het cd-rom-station aangeeft.

- 2 Klik op **Next** en installeer de software aan de hand van de aanwijzingen op het scherm.



Als er bonussoftware bij uw camera is geleverd, kunt u deze als volgt installeren.

Bonussoftware installeren:

- 1 Klik op **Start**, kies **Uitvoeren** typ de volgende opdracht in het vak **Openen**: `X:\Bonus\setup.exe`, waarbij *X* de letter van het cd-rom-station aangeeft.
- 2 Klik op **OK** en installeer de bonussoftware aan de hand van de aanwijzingen op het scherm.

Macintosh

Voordat u foto's van de camera kunt ontladen op een Macintosh-computer, moet u de instelling voor de aansluiting wijzigen op de camera.

- 1 Druk op de knop **LCD-scherm**  om de afspeelmodus te activeren.
- 2 Ga met de pijl  naar de optie **Setup** en druk op **OK**.
- 3 Selecteer **USB Configuration** (USB-configuratie) in het menu **Setup** (Instellingen).
- 4 Selecteer **Disk Drive** (Schijfstation) en druk op **OK**.
- 5 Plaats de cd-rom van de HP-software voor foto- en beeldbewerking in het cd-rom-station van de computer.
- 6 Dubbelklik op het pictogram van het cd-rom-station op het bureaublad.
- 7 Dubbelklik op de map met de taal die u wilt installeren en dubbelklik vervolgens op het pictogram van het installatieprogramma.
- 8 Installeer de software aan de hand van de aanwijzingen op het scherm.

Als er bonussoftware bij uw camera is geleverd, kunt u deze als volgt installeren.

Bonussoftware installeren:

- 1 Dubbelklik op het pictogram van de map **Bonus**.
- 2 Dubbelklik op het pictogram van het installatieprogramma van de bonussoftware.
- 3 Installeer de software aan de hand van de aanwijzingen op het scherm.

2

Foto's en videoclips maken

Een foto maken

U kunt vrijwel altijd een foto maken als de camera is ingeschakeld, ongeacht wat er op het **LCD-scherm** wordt weergegeven. Zo maakt u een foto:

- Richt de camera op het onderwerp zodat het te zien is in de zoeker en druk op de knop **Sluiter**. De camera past de belichting aan en maakt vervolgens de foto.

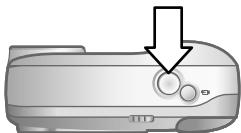

Als het zoekerlampje knippert, moet u wachten met het maken van opnames. Dit betekent dat de camera wordt geïnitieerd, de flitser wordt opgeladen of dat er sprake is van een andere omstandigheid. Zie hoofdstuk 5 voor informatie over het oplossen van problemen.

OPMERKING De camera heeft twee bedrijfsmodi: de voorbeeldmodus en de afspeelmodus. Wanneer u de camera inschakelt, is de voorbeeldmodus actief. Dit is de standaardmodus van de camera. De voorbeeldmodus wordt verderop in dit hoofdstuk besproken, en de afspeelmodus wordt besproken in hoofdstuk 3, Opnames bekijken.

Directe controle gebruiken

Nadat u een foto hebt gemaakt, wordt de opname automatisch enige seconden op het LCD-scherm weergegeven, waarbij het pictogram **Kwaliteit** ★★ zichtbaar is. U kunt de opname verwijderen met de knop met de pijl naar links ◀.

Nadat u een videoclip hebt opgenomen, wordt op het LCD-scherm enige seconden het laatste beeld van de clip weergegeven.

OPMERKING Als u geen knop indrukt, wordt de verlichting van het LCD-scherm na 60 seconden automatisch uitgeschakeld om de batterijen te sparen. Zie bijlage A, Accessoires en batterijen gebruiken, voor meer informatie.

Videoclips opnemen

Met het interne geheugen kunt u een videoclip opnemen van maximaal 30 seconden. Zo neemt u een videoclip op:

- 1 Richt de camera op het onderwerp dat u wilt vastleggen.
- 2 Druk op de knop **Video**; als u de knop loslaat, begint de opname. Het woord **REC** wordt weergegeven op het LCD-scherm.

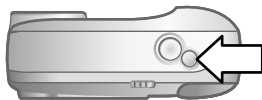

- 3 U kunt de opname op elk moment stoppen door opnieuw de knop **Video** opnieuw in te drukken.

U kunt de beschikbare tijd voor video-opnames verlengen door gebruik te maken van een CF-geheugenkaart. Op een geheugenkaart van 8 MB kunt u bijvoorbeeld ongeveer

70 seconden aan video opnemen, en op een geheugenkaart van 16 MB kunt u ongeveer 140 seconden opnemen.



Videobestanden kunnen erg groot zijn en daardoor erg veel ruimte innemen op de geheugenkaart.

OPMERKING Uw camera ondersteunt geheugenkaarten van maximaal 128 MB.

Bij het opnemen van videoclips kunt u op het **LCD-scherm** zien hoeveel opnametijd er nog resteert. Wanneer de beschikbare opnametijd is verstreken, stopt de camera automatisch met opnemen. U kunt de digitale zoomfunctie gebruiken om op het onderwerp in te zoomen, maar u kunt de instelling voor inzoomen niet wijzigen tijdens het opnemen. U kunt het opnemen van videoclips ook 10 seconden uitstellen door de zelfontspanner in te stellen.

De zelfontspanner gebruiken

Met de zelfontspanner kunt u een foto maken van uzelf of van een groep. Wanneer u de zelfontspanner activeert, wordt na 10 seconden de foto automatisch gemaakt. Zo gebruikt u de zelfontspanner:

- 1 Bevestig de camera op een statief of plaats deze op een solide ondergrond.
- 2 Schakel de camera in en richt deze op het onderwerp.
- 3 Druk tweemaal op de knop **2x/zelfontspanner**  . Het zelfontspannerpictogram  verschijnt op het **LCD-scherm**.

OPMERKING Als u de knop **2x**  eenmaal indrukt, wordt de digitale zoomfunctie geactiveerd.

- 4 Druk op de knop **Sluiter** en laat deze vervolgens los. Het lampje van de video/zelfontspanner aan de voorkant van de camera knippert 10 seconden voordat de foto wordt gemaakt.

De voorbeeldmodus gebruiken

De voorbeeldmodus is de standaardinstelling voor uw camera. In de voorbeeldmodus kunt u niet alleen foto's maken en video opnemen, maar ook inzoomen op het onderwerp, de flitser instellen en de kwaliteit van de opname verhogen.

Tevens kunt u het **LCD-scherm** gebruiken om een voorbeeld van een foto bekijken. Het **LCD-scherm** biedt een nauwkeurigere weergave van de foto die u gaat nemen. Dit is handig bij close-upfoto's en in gevallen waarin het inkaderen van het onderwerp met zorg dient te gebeuren. Zo maakt u een foto met het **LCD-scherm**:

- Richt de camera op het onderwerp zodat het te zien is in het **LCD-scherm** en druk op de knop **Sluiter**.

Digitaal zoomen

Met digitaal zoomen kunt u het onderwerp dichterbij laten lijken. Gebruik bij digitaal zoomen altijd het **LCD-scherm** om het gevolg van het zoomen op het onderwerp te bekijken.



Zo gebruikt u de digitale zoomfunctie:

- 1 Druk eenmaal op de knop **2x**  om de digitale zoomfunctie in te schakelen. Het pictogram **2x** verschijnt op het **LCD-scherm**.

OPMERKING Als u de knop **2x** ☺ tweemaal indrukt, wordt de zelfontspanner geactiveerd.

- 2 Richt de camera op het onderwerp, zodat dit te zien is in het LCD-scherm en maak de foto. Druk tweemaal op de knop **2x** ☺ om de digitale zoomfunctie op te heffen.

De flitser gebruiken

Wanneer de camera aan staat, wordt de flitser automatisch ingesteld op **Automatisch flitsen**. Als u de instelling van de flitser wijzigt, blijft deze instelling geldig totdat u de instelling wijzigt of de camera uitschakelt. Door de knop **flitser** ⚡ in te drukken doorloopt u de instellingen in de volgorde die hieronder wordt aangegeven.

Modus	Beschrijving
Automatisch flitsen	De camera bepaalt zelf de belichting en gebruikt zo nodig de flitser.
Flitser aan	De camera maakt altijd gebruik van de flitser. Als uw onderwerp aan de achterzijde wordt belicht, kunt u de flitser gebruiken om de voorzijde van het onderwerp extra te belichten. Dit type belichting wordt ook wel "invulflits" genoemd.
Flitser uit	De camera maakt geen gebruik van de flitser. Gebruik deze instelling wanneer u de flitser niet wilt gebruiken (bijvoorbeeld in heldere lichtomstandigheden of bij verafgelegen objecten).

De beeldkwaliteit wijzigen

Er zijn drie instellingen voor de beeldkwaliteit van de camera: **Goed**, **Beter** en **Best**. De kwaliteitsinstellingen zijn te zien op het LCD-scherm.

Met deze instelling bepaalt u de kwaliteit van de opnames en het aantal opnames dat kan worden opgeslagen in het interne geheugen of op de CF-geheugenkaart. Hoe hoger de kwaliteit van de opnames, hoe meer geheugenruimte de opnames innemen. In de volgende tabel wordt per instelling aangegeven hoeveel foto's u bij benadering kunt nemen bij gebruik van het interne geheugen of een CF-geheugenkaart van 8 MB.

Modus	Pictogram	Beschrijving en capaciteit
Goed	★	Dit is de meest geheugenefficiënte instelling, ideaal voor het maken van foto's die u verzendt per e-mail of publiceert op het Internet. Intern geheugen—maximaal 54 opnames 8 MB CF-geheugenkaart—maximaal 110 opnames
Beter	★★	Deze instelling zorgt voor opnames van hoge kwaliteit en vereist minder geheugen dan de modus Best . Deze instelling is aan te bevelen voor het afdrukken van opnames op 6 bij 13 cm. Dit is de standaard-kwaliteitsinstelling. Intern geheugen—maximaal 19 opnames 8 MB CF-geheugenkaart—maximaal 38 opnames

Modus	Pictogram	Beschrijving en capaciteit
Best	★★ ★★	Deze instelling zorgt voor opnames van de hoogste kwaliteit en vereist het meeste geheugen. Deze instelling is aan te bevelen als u opnames wilt vergroten of opnames wilt afdrukken van 10 bij 15 cm. Intern geheugen—maximaal 12 opnames 8 MB CF-geheugenkaart—maximaal 25 opnames



Zo wijzigt u de beeldkwaliteit:

- Druk op de knop ★★ totdat de gewenste instelling verschijnt op het LCD-scherm. Achtereenvolgens worden de instellingen **Goed**, **Beter** en **Best** weergegeven.

3 Opnames bekijken

De afspeelmodus

Wanneer u foto's hebt genomen en in de camera hebt opgeslagen, kunt u ze bekijken in de afspeelmodus. Daarnaast kunt u onder andere uw videoclippen bekijken en opnames verwijderen of vergroten. Zo bekijkt u uw opnames:



- 1 Druk op de knop  om de afspeelmodus te activeren.
- 2 U kunt uw opnames doorlopen met de knoppen  .



Op het LCD-scherm verschijnen de volgende items:

- Het nummer van de huidige opname gevolgd door het totaal aantal opnames, in de linkerbovenhoek.
- De datum van de opname.
- Een filmpictogram verschijnt naast het opnamenummer als de opname een videoclip is.

Bij het bekijken van opnames kunnen de volgende pictogrammen op het LCD-scherm te zien zijn:

- Het pictogram **Afdrukken**  (als de opname is gemarkeerd om te worden afgedrukt).
- Het pictogram **CF**  (als de CF-geheugenkaart is geïnstalleerd).

- Het pictogram **Batterij** , dat de huidige status van de batterijen aangeeft.







OPMERKING Uw batterijen zijn langer te gebruiken als u bij het bekijken van de opnames de camera aansluit op een optionele HP-netvoedingsadapter. HP ondersteunt alleen HP-netvoedingsadapters en andere accessoires die expliciet zijn goedgekeurd door HP. Zie bijlage A, Accessoires en batterijen gebruiken, voor meer informatie over accessoires voor uw camera.

Als er geen opnames in de camera of op de CF-geheugenkaart zijn opgeslagen, wordt dit aangegeven door de melding **No images** (Geen opnames) op het **LCD-scherm**. Door op de knop  te drukken gaat u terug naar de voorbeeldmodus.



Het afspeelmenu

Met het afspeelmenu kunt u opnames afdrukken, verwijderen en vergroten. U kunt ook schetsen (miniaturen) van uw opnames bekijken. Met de optie **Setup** (Instellingen) kunt u de instellingen van de camera wijzigen. Als u het afspeelmenu wilt bekijken, drukt u op de knop **OK**. Met de knoppen ◀ ▶ kunt u door de diverse menuopties bladeren.

Pictogram	Beschrijving
	Zichtbaar als de huidige opname niet is geselecteerd om te worden afgedrukt. Druk op OK om de opname te selecteren voor afdrukken.
OF 	Zichtbaar als de huidige opname is geselecteerd om te worden afgedrukt. Druk op OK om de selectie van de opname ongedaan te maken.
	Hiermee verwijdert u de huidige opname of alle opnames, of formateert u de geheugenkaart. U kunt het verwijderen van de laatst verwijderde opname of van alle opnames ongedaan maken.
	Hiermee geeft u schetsen van opnames weer (9 per pagina).
	Hiermee vergroot u de getoonde opname.
	Hiermee kunt u de instellingen van de camera wijzigen.
	Hiermee sluit u het afspeelmenu.

Opnames afdrukken

Met de optie **Afdrukken**  kunt u opnames selecteren om deze later af te drukken. Als u de huidige opname wilt selecteren om af te drukken, drukt u op **OK**. De opname wordt geselecteerd voor afdrukken wanneer u de camera aansluit op uw computer. Zie hoofdstuk 4, Aansluiten en afdrukken, voor meer informatie over het afdrukken van opnames.



OPMERKING Als u een videoclip bekijkt, is de optie  inactief omdat u geen videoclips kunt afdrukken.

Opnames verwijderen

Met de optie **Delete**  (Wissen) kunt u de huidige opname of alle opnames verwijderen.



U kunt naar de gewenste selectie gaan met de knoppen ◀ ▶. Selecteer een of meer items en druk op **OK**. In het menu **Delete** kunt u het volgende selecteren:

- **This Image (Deze opname)**- Hiermee verwijdert u de huidige opname.
- **All Images (Alle opnames) of All Images on CF Card (Alle opnames op de CF-kaart)** - Hiermee verwijdert u alle opnames uit het interne geheugen of van de CF-geheugenkaart (indien geïnstalleerd).
- **Format Memory (Geheugen formatteren) of Format CF Card (CF-kaart formatteren)** - Hiermee verwijdert u alle opnames en bestanden uit het interne geheugen of van de CF-geheugenkaart (indien geïnstalleerd) en formatteert u het interne geheugen of de CF-geheugenkaart.
- **Undelete (Verwijderen ongedaan maken)** - Deze optie is beschikbaar als u foto's of videoclips hebt verwijderd. Met deze optie herstelt u de laatst verwijderde foto of video. De optie Undelete blijft beschikbaar totdat u een andere foto of video maakt of verwijdert, of totdat u de camera uitschakelt of aansluit op uw computer.
- **Exit (Afsluiten)** - Hiermee sluit u het menu Delete.

Opcodes als schets bekijken

Met de optie **Thumbnail**  (Schets) kunt u tegelijkertijd 9 opnames als schets bekijken op het LCD-scherm.



U kunt de schetsen doorlopen met de knoppen ◀▶. Als u een opname vergroot wilt bekijken, selecteert u deze en drukt u op OK. Met de knoppen ◀▶ kunt u naar de volgende pagina met opnames gaan.



Opmames vergroten

U kunt uw opnames op het LCD-scherm vergroten met de optie Magnify 🔍 (Vergroten).



Selecteer de opname die u wilt vergroten en druk op OK. Er verschijnt een voortgangsbalk op het LCD-scherm terwijl de opname wordt vergroot.



In het menu **Magnify** kunt u afbeeldingen omhoog en omlaag verschuiven, links en rechts verschuiven, verder vergroten, en het menu sluiten met de menupictogrammen op het LCD-scherm.



Het menu Setup gebruiken

In het menu **Setup**  (Instellingen) kunt u voorkeuren op de camera configureren. U kunt het menu **Setup** doorlopen met de knoppen ◀ ▶ en items selecteren door op de knop **OK** te drukken.



Datum en tijd

Zie hoofdstuk 1, Aan de slag, voor informatie over het instellen van de datum en de tijd. Wanneer u de batterijen in de camera vervangt, moet u de datum en tijd mogelijk opnieuw instellen.

De instelling USB Configuration

Deze instelling bepaalt hoe de camera wordt weergegeven wanneer deze op een computer wordt aangesloten.



- **Digital Camera** - Hiermee herkent de computer de camera als een digitale camera (Picture Transfer Protocol-standaard (PTP)). Dit is de standaardinstelling op de camera.
- **Disk Drive** - Hiermee herkent de computer de camera als een schijfstation (Mass Storage Device Class-standaard (MSDC)).

OPMERKING Als u de camera aansluit op een computer met Windows, kunt u beide instellingen gebruiken. Als u de camera aansluit op een Macintosh-computer, moet u deze instelling wijzigen in **Disk Drive**. Zie hoofdstuk 1, Aan de slag, voor meer informatie.

De menuoptie **Move to CF Card**

Met deze menuoptie kunt u opnames van het interne geheugen van de camera overzetten naar een CF-geheugenkaart. Deze optie verschijnt alleen als u een CF-geheugenkaart hebt geïnstalleerd en het interne geheugen ten minste één opname bevat.



Als u deze optie selecteert en vervolgens **Yes** (Ja) selecteert om opnames over te zetten, wordt een balk zichtbaar op het **LCD-scherm** die de voortgang van de overzetting aangeeft. De opnames die in het interne geheugen waren opgeslagen, worden gewist nadat ze naar de CF-geheugenkaart zijn overgezet.

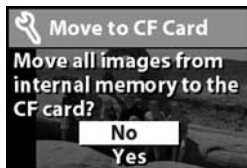

OPMERKING Als er opnames in het interne geheugen zijn opgeslagen en u een CF-geheugenkaart plaatst, moet u de opnames overzetten naar de CF-geheugenkaart om deze te kunnen bekijken.

Als de CF-geheugenkaart vol raakt, kunt u slechts het maximale aantal opnames overzetten van het interne geheugen van de camera.

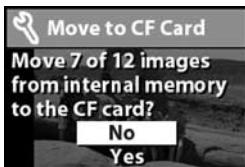

Het menu Language

Met deze menuoptie bepaalt u de taal van de menu's en de tekst op het LCD-scherm. Zie hoofdstuk 1, Aan de slag, voor informatie over het instellen van de taal voor uw camera.

De menuoptie Exit

Met deze menuoptie sluit u het afspeelmenu en gaat u terug naar de afspeelmodus.



4

Aansluiten en afdrukken

U kunt uw foto's met familie en vrienden delen door ze af te drukken of door ze op te slaan op uw computer en per e-mail te verzenden. Als u opnames wilt overzetten naar uw computer, sluit u de camera aan op de computer door middel van de bijgeleverde USB-kabel.

De camera aansluiten op een computer

Schakel de camera in en sluit de camera rechtstreeks aan op een computer met de USB-kabel, zoals getoond in de illustratie. Wanneer de camera is aangesloten op uw computer, werkt alleen de knop ► ON/OFF. De overige knoppen op de camera reageren niet.

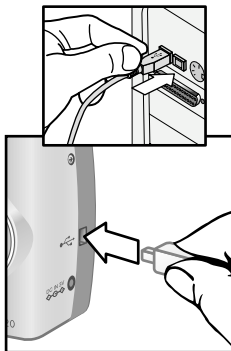

Wanneer de camera is aangesloten op uw computer, knippert het rode lampje van de zoeker en blijft het **LCD-scherm** leeg. De opnames op de camera worden automatisch ontladen op de computer.

OPMERKING Als u een Macintosh-computer gebruikt, moet u de instelling **USB Configuration** wijzigen in **Disk Drive**. Zie hoofdstuk 1, Aan de slag, voor meer informatie.

De batterijen gaan langer mee als u bij het ontladen van opnames naar uw computer gebruikmaakt van een optionele HP-netvoedingsadapter. U dient de HP-netvoedingsadapter apart aan te schaffen.



Nu uw opnames op uw computer zijn opgeslagen, kunt u ze afdrukken, verzenden per e-mail en op eenvoudige wijze ordenen.

Opnames afdrukken

Zoals u in hoofdstuk 3 hebt kunnen lezen, kunt u opnames afdrukken via de optie  in het afspeelmenu. Wanneer u opnames selecteert om af te drukken, maakt u een zogenaamde print order, op basis waarvan vervolgens een DPOF-bestand (Digital Print Order Format) wordt gemaakt. Dit bestand wordt opgeslagen bij de opnames in het geheugen. Als u een print order gebruikt, kunt u één opname, verscheidene opnames of alle opnames op de camera selecteren.

Wanneer u opnames overzet van de camera naar uw computer, wordt de print order meegenomeerd. De print order wordt gelezen door de HP-software voor foto- en beeldbewerking en de geselecteerde opnames worden afgedrukt. Zie de Help bij de software voor meer informatie.

Een print order maken

- 1 Druk op de knop  om de afspeelmodus te activeren.
- 2 Druk op de knop  om uw opnames te bekijken.
- 3 Ga naar de opname die u wilt afdrukken.
- 4 Druk op **OK** om het afspeelmenu te openen. De optie  is standaard geselecteerd.
- 5 Druk nogmaals op **OK** om de opname toe te voegen aan de print order.

Afdrukken met een CF-geheugenkaart

Als uw opnames zijn opgeslagen op een CF-geheugenkaart, kunt u de geheugenkaart rechtstreeks in de meeste HP photosmart-printers plaatsen. Wanneer u de geheugenkaart in de printer plaatst, wordt de print order gelezen en worden de opgegeven opnames afgedrukt. Zie de documentatie bij uw printer voor meer informatie.

OPMERKING Wanneer u opnames afdrukt door de geheugenkaart in de printer te plaatsen, worden de opnames niet automatisch van de kaart verwijderd. U kunt echter wel de geheugenkaart formatteren door de optie  van het afspeelmenu te gebruiken. Als u de opnames op de geheugenkaart op uw computer wilt opslaan, moet u dit doen voordat u de geheugenkaart formatteert.

5

Problemen oplossen en ondersteuning

Problemen en oplossingen

Probleem	Mogelijke oorzaak	Oplossing
Ik kan de camera niet aanzetten.	De batterijen werken niet goed.	<p>Gebruik uitsluitend batterijen voor fotografische toepassingen van het type AA lithium, alkaline, Ni-Cd of Ni-MH.</p> <p>Controleer of de batterijen op de juiste manier zijn geplaatst.</p> <p>Het is mogelijk dat batterijen bijna of helemaal leeg zijn. Plaats nieuwe of opgeladen batterijen.</p>
	De HP-netvoedingsadapter werkt niet naar behoren.	Controleer of de HP-netvoedingsadapter misschien beschadigd of defect is en of deze is aangesloten op een werkend stopcontact.
	De HP-netvoedingsadapter is aangesloten op de camera, maar is niet aangesloten op een stopcontact.	Als u de batterijvoeding wilt gebruiken, moet u de HP-netvoedingsadapter loskoppelen van de camera. Als u de HP-netvoedingsadapter wilt gebruiken, sluit u deze aan op een werkend stopcontact.

Probleem	Mogelijke oorzaak	Oplossing
De camera reageert niet wanneer ik op een knop druk.	De camera staat uit.	Zet de camera aan.
	De camera is verbonden met een computer.	De knoppen van de camera reageren niet wanneer de camera is verbonden met een computer, met uitzondering van de knop ► ON/OFF .
	De batterijen zijn leeg.	Vervang de batterijen.
	De camera werkt niet meer.	Plaats de batterijen opnieuw. Vervang zo nodig de batterijen.
De camera maakt geen foto wanneer ik op de knop Sluiter druk.	U hebt niet hard genoeg gedrukt op de knop Sluiter .	Druk de knop Sluiter helemaal in.

Probleem	Mogelijke oorzaak	Oplossing
Ik moet de batterijen in de camera om de haverklap vervangen.	Bij veelvuldig gebruik van het LCD-scherm en de flitser wordt veel energie verbruikt.	<p>Gebruik de HP-netvoedingsadapter wanneer u het LCD-scherm voor langere tijd wilt gebruiken en wanneer u diverse foto's op de computer wilt ontladen.</p> <p>Gebruik de flitser alleen wanneer nodig.</p> <p>Gebruik geen gewone alkali-batterijen. Gebruik krachtiger batterijen, zoals kwalitatief goede alkali- of Photo Lithium-batterijen, of schakel over op oplaadbare Ni-MH-batterijen. Zie bijlage A, Accessoires en batterijen gebruiken, voor meer informatie over het besparen van batterijen.</p>
	De Ni-MH-batterijen die u gebruikt, zijn niet op de juiste manier opgeladen.	Pas na vier keer ontladen en opladen bereiken alle Ni-MH-batterijen hun maximale capaciteit en werkingsduur.

Probleem	Mogelijke oorzaak	Oplossing
De aangegeven datum en/of tijd klopt niet.	De batterijen zijn leeg of meer dan enkele minuten verwijderd geweest uit de camera.	Vervang de batterijen en stel de datum en de tijd opnieuw in via de menu's van de camera.
Er verstrijkt veel tijd tussen het moment dat ik op de knop Sluiter druk en het moment dat er daadwerkelijk een foto wordt gemaakt.	De camera is nog bezig met het opslaan van de laatste opname die u hebt gemaakt.	Wacht een paar seconden totdat de opname is verwerkt en druk vervolgens op de knop Sluiter . Wacht totdat het lampje van de zoeker ophoudt met knipperen.
	De zelfontspanner is geactiveerd.	Schakel de zelfontspanner uit.

Probleem	Mogelijke oorzaak	Oplossing
De opname is wazig.	Het onderwerp bevond zich te dicht bij de cameralens.	Houd rekening met de minimale brandpuntsafstand van de cameralens.
	U hebt de camera bewogen terwijl u de foto maakte.	Houd de camera stil terwijl u op de knop Sluiter drukt of gebruik een statief.
	Er was weinig licht zodat een lange belichtingstijd nodig was.	Zet de flitser aan of gebruik een statief.

Probleem	Mogelijke oorzaak	Oplossing
De opname is onderbelicht.	Er was niet voldoende licht.	Wacht totdat het licht beter wordt of gebruik indirecte belichting.
	De flitser stond aan, maar de afstand tot het onderwerp was te groot.	Zorg ervoor dat het onderwerp niet meer dan 3 meter van de camera is verwijderd wanneer u de foto neemt.
	Achter het onderwerp bevond zich een lichtbron.	Gebruik de instelling Flitser aan om het onderwerp bij te lichten wanneer zich op de achtergrond een sterke lichtbron zoals de zon of een raam bevindt.
	U bedekte de flitser met uw vingers.	Blijf met uw vingers uit de buurt van de flitser wanneer u een foto maakt.

Probleem	Mogelijke oorzaak	Oplossing
De opname is overbelicht.	De flitser gaf te veel licht.	Schakel de instelling Flitser uit in.
	Een natuurlijke of kunstmatige lichtbron (niet de flitser) gaf te veel licht.	Probeer de foto vanuit een andere hoek te maken. Richt de camera niet direct op een heldere lichtbron of een reflecterend oppervlak tijdens een zonnige dag. Als zich achter het onderwerp een lichtbron bevindt, gebruikt u de instelling Flitser aan .
	U stond te dicht bij het onderwerp om de flitser te kunnen gebruiken.	Neem wat meer afstand tot het onderwerp of schakel de instelling Flitser uit in en probeer het opnieuw.

Probleem	Mogelijke oorzaak	Oplossing
Wanneer ik de camera op mijn computer aansluit, verschijnt er een bericht met de mededeling dat de camera niet kan worden gevonden.	De camera staat uit.	Zet de camera aan.
	De kabel is niet op de juiste manier aangesloten.	Zorg ervoor dat de kabel aan beide kanten goed vastzit.
	De camera is op de computer aangesloten via een USB-hub en deze is niet compatibel met de camera.	Sluit de camera rechtstreeks aan op een USB-poort op de computer.
Wanneer ik de camera op een Macintosh-computer aansluit, verschijnt er geen pictogram voor het cd-rom-station op het bureaublad.	De optie USB Configuration is niet ingesteld op het gebruik van een schijfstation .	Wijzig de instelling bij USB Configuration in Disk Drive .

Foutberichten

Foutberichten worden weergegeven op het LCD-scherm van de camera of op het computerscherm.

Foutberichten op het LCD-scherm

Bericht	Mogelijke oorzaak	Oplossing
Unsupported card (Kaart wordt niet ondersteund)	De kaart in de geheugensleuf is geen geheugenkaart of is geen ondersteunde geheugenkaart.	Controleer of de kaart een CF-geheugenkaart (CompactFlash) is.
Battery low (Batterij is bijna leeg)	De batterijen zijn bijna leeg en de camera zal weldra worden uitgeschakeld.	Vervang de batterijen of laad deze op.
No images in camera (Camera bevat geen opnames)	U probeert eerder gemaakte opnames te bekijken, maar de camera bevat helemaal geen opnames.	Neem een paar foto's.
Card full (Kaart is vol)	U probeert foto's te maken terwijl de kaart vol is.	Ontlaad de foto's, verwijder foto's die u niet wilt bewaren of vervang de kaart.

Bericht	Mogelijke oorzaak	Oplossing
Card is unformatted (Kaart is niet geformatteerd)	De kaart is nieuw en moet worden geformatteerd.	Formateer het geheugen met het menu Delete . Hierbij gaan bestaande gegevens op de kaart verloren.
Card has wrong format (Kaart heeft onjuiste indeling)	De kaart is geformatteerd voor een ander apparaat, zoals een MP3-speler.	Vervang de kaart door een correct geformatteerde kaart of formateer de huidige kaart.
Unable to format (Kan kaart niet formatteren)	De kaart is beschadigd.	Vervang de kaart.

Bericht	Mogelijke oorzaak	Oplossing
Cannot display image (Kan opname niet weergeven)	Dit probleem kan optreden wanneer u foto's of clips naar de kaart kopieert vanaf een computer, of wanneer deze zijn beschadigd doordat de camera niet op de juiste manier is uitgeschakeld.	Gebruik de HP-software voor foto- en beeldbewerking om de opnames te bewerken die naar de kaart zijn gekopieerd. Verwijder de batterijen of de geheugenkaart niet uit de camera wanneer deze aan staat.
Unknown device (Apparaat onbekend)	De camera is aangesloten op een USB-apparaat dat niet wordt herkend.	Controleer of de computer waarop u de camera aansluit, wordt ondersteund.

Foutberichten op de computer

Bericht	Mogelijke oorzaak	Oplossing
Connection between the imaging device and computer failed. (De verbinding tussen het apparaat voor beeldverwerking en de computer is verbroken.)	Misschien is de camera aangesloten op een computer via een USB-hub.	Probeer de camera rechtstreeks op de computer aan te sluiten, of koppel andere apparaten die op de hub zijn aangesloten los.
Photos are still present on the camera. (De camera bevat nog foto's)	Toen u de foto's op een computer ontladde, hebt u de foto's die op de camera waren opgeslagen niet verwijderd.	Als u de foto's wilt verwijderen, kiest u de desbetreffende optie in de HP-software voor foto- en beeldbewerking.

Hulp en ondersteuning

Help-informatie op het web

HP-productondersteuning

Breng een bezoek aan www.hp.com/go/support voor meer informatie over uw camera. Op de website kunt u terecht voor informatie over het configureren en het gebruiken van de camera, het verwijderen van stuurprogramma's, het oplossen van problemen, het bestellen van accessoires en de garantie.

De HP-website voor digitale fotografie

Breng een bezoek aan www.hp.com/photosmart. Hier vindt u tips voor een effectiever en creatiever gebruik van uw camera en kunt u terecht voor bijgewerkte stuurprogramma's en software voor digitale camera's van HP.

De HP-website met toegankelijkheidsinformatie

Breng een bezoek aan www.hp.com/hpinfo/community/accessibility/prodserv/ als u gehandicapt bent en hulp nodig hebt.

Contact opnemen met HP Customer Support

Als u op het web niet de gewenste informatie vindt of ondersteuning en onderhoud voor uw camera nodig hebt, kunt u ook telefonisch of per e-mail contact opnemen met HP. De prijzen, beschikbaarheid en tijden kunnen zonder voorafgaande kennisgeving worden gewijzigd.

Wat kan HP voor u betekenen?

Neem contact op met de telefonische ondersteuning van HP als u moeilijkheden ondervindt bij het aansluiten, installeren, configureren of bedienen van de camera. Als u problemen ondervindt met hardware en software van andere fabrikanten dan HP, neemt u contact op met de fabrikant in kwestie.

Voordat u belt

Lees de informatie over het opsporen en oplossen van problemen.

Zorg ervoor dat u de volgende gegevens bij de hand hebt wanneer u belt:

- het serienummer (dit vindt u aan de onderzijde van de camera)
- de productnaam
- de datum van aankoop

Reparatie van hardware

Als u denkt dat uw camera defect is, neemt u eerst contact op met het Customer Support Center. Hier kan men u helpen te bepalen of uw apparatuur werkelijk moet worden gerepareerd en u zo nodig doorverwijzen naar een servicepunt. U kunt ook contact opnemen met de winkel waar u het product hebt gekocht. Anders gaat u naar www.hp.com/cpso-support/guide/psd/repairhelp.html voor informatie over het dichtstbijzijnde verkoop- en servicepunt.

Tijdens de garantieperiode kunt u aanspraak maken op gratis service. Na het verstrijken van de garantieperiode worden er kosten in rekening gebracht.

Ondersteuning in de Verenigde Staten

90 dagen lang gratis telefonische ondersteuning

Tot 90 dagen na aankoop kunt u gebruikmaken van gratis telefonische ondersteuning. Als u vanuit het buitenland belt, gelden de desbetreffende internationale telefoontarieven.

Bel (+1) (208) 323-2551.

Onze ondersteuningstechnici zijn bereikbaar op maandag tot en met vrijdag van 6:00 tot 20:00 uur Mountain Time, en op zaterdag van 9:00 tot 16:00 uur.

Na 90 dagen

Bel (+1) (208) 323-2551.

De kosten bedragen 25,00 (U.S.) dollar per gesprek en worden verrekend via uw creditcard. Deze worden in rekening gebracht zodra u een ondersteuningstechnicus aan de lijn krijgt.

Ondersteuning wereldwijd

In Azië en het zuidelijke deel van de Stille Oceaan kunt u gedurende 1 jaar gratis gebruikmaken van de telefonische ondersteuning en in het Midden-Oosten en Afrika gedurende 30 dagen.

Ga voor nadere informatie over telefonische ondersteuning naar de website www.hp.com/go/support en klik op 'contact HP'. U kunt ook bij uw leverancier informeren of rechtstreeks contact opnemen met HP via het telefoonnummer dat verderop in deze handleiding wordt vermeld. Bel +44 (0)207 512 52 02 voor Engelstalige ondersteuning binnen Europa.

Algerije +212 22404747

Argentinië 0810 555 5520 (clientes delinterior)

Australië +63 (3) 8877 8000 (of lokaal (03) 8877 8000)

België Nederlands: +32 (0)2 626 8806 Frans: +32 (0)2 626 8807

Brazilië 3747 7799 (Grande São Paulo) 0800 157 751 (buiten Grande São Paulo)

Canada 905 206 4663 (voor ondersteuning tijdens de garantieperiode)

877 621 4722 (voor ondersteuning na afloop van de garantieperiode)

Chili 800 360 999 (Post-sales Home Computing)

China +86 (10) 6564 5959

Columbia +9 800 114 726

Denemarken +45 39 29 4099

Duitsland +49 (0)180 52 58 143 (DM .24/min, euro .12/min)

Egypte 02 532 5222

Filippijnen +63 (2) 867-3551

Finland +358 (0)203 47 288

Frankrijk +33 (0)1 43 62 34 34

Griekenland +30 1 6073 603

Guatemala 1 800 995 5105

Hongarije +36 (0)1 382 1111

Hongkong +852 3002 8555

Ierland +353 (0)1 662 5525

India 1 600 112267 of +91 11 682 6035

Indonesië +62 (21) 350 3408

Israël +972 (0)9 952 48 48

Italië +39 02 264 10350

Korea, Republiek +82 (2) 3270 0700 (Seoul) 0-80-999-0700
(buiten Seoul)

Maleisië 60 (3) 295 2566 (Penang) 03 2695 2566 (buiten Penang)

Mexico 52 58 9922 (Mexico-stad) 01-800-472-6684 (buiten
Mexico-stad)

Midden-Oosten/Afrika +44 (0) 207 512 52 02

Nederland +31 (0)20 606 8751

Nieuw-Zeeland +64 (9) 356 6640

Noorwegen +47 22 11 6299

Oekraïne +7 (380-44) 490-3520

Oostenrijk +0810 00 6080

Peru 0 800 10111

Polen +48 22 865 98 00

Portugal +351 21 3176333

Puerto Rico 1 877 232 0589

Roemenië +40 1 315 44 42 (of lokaal 01 3154442)

Russische Federatie +7 095 797 3520 (Moskou) +7 812 346 7997
(Sint-Petersburg)

Tsjechië, Republiek +42 (0)2 6130 7310

Saudi-Arabië 800 897 14440

Singapore +65 272 5300

Slowakije +421-2-68208080

Spanje +34 902 321 123

Taiwan 0 800 01 0055

Thailand +66 (2) 661 4000

Turkije +90 216 579 71 71

Verenigde Arabische Emiraten 971 4 883 8454

Verenigd Koninkrijk +44 (0) 207 512 52 02

Venezuela 0 800 4746 8368

Vietnam +84 (0) 8 823 4530

Zuid-Afrika 086 000 1030 (RZA) +27-11 258 9301 (buiten RZA)

Zweden +46 (0)8 619 2170

Zwitserland +41 (0)848 80 11 11

Bijlage A: Accessoires en batterijen gebruiken

Accessoires



Aanvullende accessoires voor uw camera kunt u aanschaffen bij een winkel bij u in de buurt of on line via www.hpshopping.com. Accessoires voor uw HP photosmart serie 120 digitale camera zijn onder andere:

- HP-netvoedingsadapter (C8875A)
- Oplaadbare batterijen en oplader
- CompactFlash-geheugenkaart (CF)
- Cameratas
- Draagbaar statief

Batterijen gebruiken

Telkens als u de batterijen uit de camera haalt, stopt de klok. Wanneer u de camera opnieuw inschakelt, is de klok ingesteld op de datum en tijd waarop hij werd stopgezet. Mogelijk wordt u gevraagd de datum en tijd te wijzigen. Zie hoofdstuk 1, Aan de slag, voor meer informatie over het instellen van de datum en tijd.

Bij gebruik van de voorbeeld- en afspeelmodus en wanneer u de camera aansluit op een computer, kunnen de volgende batterijstatusindicatoren worden weergegeven.

Niveau	Pictogram	Beschrijving
Vol		De batterijen zijn volledig geladen.
Halfvol		De batterijen zijn voor ongeveer 1/2 van de capaciteit geladen.
Leeg		Batterijen zijn leeg en moeten worden vervangen.

De camera werkt op vier AA-batterijen. U kunt batterijen gebruiken van het type alkali, photo-lithium, NiCd en NiMH. Voor de beste resultaten met uw camera gebruikt u photo-lithium- of NiMH-batterijen.

De werkingsduur van batterijen verlengen

- Maak bij het ontladen van opnames naar uw computer gebruik van een optionele HP-netvoedingsadapter.
- Zet de camera uit als u enige tijd geen foto's maakt.
- Gebruik zoveel mogelijk de instelling **Automatisch flitsen** in plaats van **Flitser aan**.

Oplaadbare batterijen

NiCd- en NiMH-batterijen kunt u opnieuw opladen door middel van een (apart aan te schaffen) batterijoplader.

Energiebesparing

Als er 60 seconden lang geen knop wordt ingedrukt, wordt de **verlichting van het LCD-scherm** automatisch uitgeschakeld om de batterijen te sparen. Als de voorbeeldmodus actief is, wordt de afspeelmodus ingeschakeld. U kunt de **verlichting van het LCD-scherm** inschakelen en de camera en activeren door een willekeurige knop in te drukken.

Als er 5 minuten lang geen knoppen worden ingedrukt, schakelt de camera zichzelf uit (als de camera niet is aangesloten op een computer).

U kunt de **verlichting van het LCD-scherm** ook handmatig uitschakelen door de knop  ten minste 2 seconden ingedrukt te houden. Als u de **verlichting van het LCD-scherm** opnieuw wilt inschakelen, houdt u de knop  ten minste 2 seconden ingedrukt.

OPMERKING De functie voor energiebesparing is alleen werkzaam als de camera op batterijen werkt.

Bijlage B: Naslaginformatie

Cameraspecificaties

Functie	Beschrijving												
Sensor	1,0 MP 1/2 inch												
Kleurendiepte	24 bits (8 bits x 3 kleuren)												
Resolutie	Goed 0,25 MP (576 x 432) Beter 1,0 MP (1152 x 864) Best 1,0 MP (1152 x 864)												
Geheugentype	4 MB flash-geheugen CF-geheugenkaart (optioneel)												
Geheugen- capaciteit	128 MB CF-geheugenkaart <table><thead><tr><th>Kwaliteit</th><th>Aantal foto's</th><th>Grootte doelbestand</th></tr></thead><tbody><tr><td>Goed</td><td>2000</td><td>64 kB</td></tr><tr><td>Beter</td><td>650</td><td>195 kB</td></tr><tr><td>Best</td><td>425</td><td>300 kB</td></tr></tbody></table>	Kwaliteit	Aantal foto's	Grootte doelbestand	Goed	2000	64 kB	Beter	650	195 kB	Best	425	300 kB
Kwaliteit	Aantal foto's	Grootte doelbestand											
Goed	2000	64 kB											
Beter	650	195 kB											
Best	425	300 kB											
Lens	Vaste brandpuntsafstand: 9,9 mm F-getal: 2,8												
Zoomfunctie	2x digitaal zoomen												
Opsnamemodi	Foto of video												
Belichting	Automatische belichting												
Diafragma	3,5 mm												

Functie	Beschrijving
Sluitersnelheid	Flitser uit: 1/1000 tot 1/15 seconde Automatisch flitsen/Flitser aan: 1/1000 tot 1/30 seconde
Opnemen en afspelen van video	Videoclip opnemen
Geluid	Alleen zoemer
Flitsinstellingen	Automatisch flitsen, Flitser aan, Flitser uit
Focus	Vast focusbereik: 1,2 m tot oneindig
ISO (gevoeligheid)	100
Meting	Gemiddelde
Witbalans	Automatisch
Zelfontspanner	Vertraging van 10 seconden
Zoeker	Zoeker met virtueel beeld
Richtgetal flitser	Ingebouwde flitser met een bereik van max. 3 meter
LCD	1,4 inch STN
Gecomprimeerde indeling	JPEG Bewegende JPEG-AVI voor videoclip

Functie	Beschrijving
Voeding	<p>4 AA-batterijen (inbegrepen) of optionele HP-netvoedingsadapter (6V, stekker 2A type 2)</p> <p>Gegevens over energiegebruik kunt u vinden in de bijlage over voorschriften op de cd-rom die bij de camera wordt geleverd. De naam van dit bestand is regulatory_supplement.htm</p>
Aansluitmogelijkheden	USB 2.0 Full-Speed Device
Standards	<p>PTP</p> <p>MSDC</p> <p>JPEG</p> <p>Bewegende JPEG-AVI</p> <p>DPOF</p> <p>EXIF</p> <p>DCF</p>
Materiaal behuizing	Plastic
Bevestigingspunt voor statief	Ja
Afmetingen	<p>Externe afmetingen:</p> <p>111 mm (L) x 44,5 mm (B) x 69 mm (H)</p>
Gewicht	151 gr (zonder batterijen)

Index

Numerics

2x/zelfontspannerknop 8

A

AA-batterijen 58

aan/uit-knop 8

aanschaffen

 accessoires 57

 CF-geheugenkaart 12, 57

aansluitingen

 USB 7

 voedingsadapter 7

aansluitingsspecificaties 63

accessoires 57

afdrukken

 bekijken van opnames

 gemarkeerd voor 25

 opnames selecteren voor 28

 van CF-geheugenkaart 37

 van print order-bestanden 36

 videoclips 28

afmetingen van camera 63

afspeelmenu 27

afspeelmodus

 beschrijving 17

 overschakelen naar

 voorbeeldmodus 9

 overschakelen op 9

alkalibatterijen 41, 58

apparaat onbekend 49

Automatisch flitsen 21

B

bandje voor pols

bevestigen 11

bevestigingspunt 9

batterijen

 aanbevolen typen 41, 58

 batterijstatusindicator 10

 besparen van energie 18, 36,
 59

 camera gebruiken zonder 7

 installeren 11

 klepje 7

 moeten vaak worden

 vervangen 41

 opladen 41, 58

 verlengen van werkingsduur
 41, 58

 werken niet naar behoren 39

 werkingsduur 58

batterijoplader

 aanschaffen 57

 batterijen te gebruiken met 58

batterijstatusindicator 10

beeldkwaliteit

 aanbevelingen 22

 gevolg van instellingen voor
 geheugen 22

 instellingen bekijken 22

 verhogen 8

bekijken

 beeldkwaliteitsinstellingen 22

 gemaakte foto's 18, 20

 gevolg van inzoomen op
 onderwerp 20

 opnames gemarkeerd voor
 afdrukken 25

- resterende tijd voor videoclip 19
- schetsen van opnames 29
- werkingsduur batterij 58
- belichting 61
- bereik
 - flitser 44
 - focus 62
- berichten
 - op computer 50
 - op LCD-scherm 47
- besparen
 - batterijvoeding 18, 36
 - werkingsduur batterij 41, 58
- Best (kwaliteitsinstelling)
 - beschrijving 23
 - geheugencapaciteit 61
 - resolutie 61
- Beter (kwaliteitsinstelling)
 - beschrijving 22
 - geheugencapaciteit 61
 - resolutie 61
- bevestigen van camera op statief 9
- bevestigen van polsbandje 11
- Bewegende JPEG-AVI voor videoclips 62, 63
- bonussoftware
 - installeren voor Macintosh-systemen 16
 - installeren voor Windows-systemen 15

C

- camera-afmetingen 63
- CF-geheugenkaart
 - aanschaffen 12, 57
 - afdrukken van 37

- beschikbare video-opnametijd 19
- beschikbare video-opnametijd bekijken 19
- beschrijving 12
- capaciteit per kwaliteitsniveau 22
- formatteren 29
- gebruiken voor uitbreiding van camerageheugen 12
- gevolg van installeren voor intern opgeslagen opnames 34
- installeren 12
- kan niet formatteren 48
- klepje 8
- niet ondersteund 47
- ondersteund geheugen 19
- onjuiste indeling 48
- opnamecapaciteit per kwaliteitsniveau 61
- opnames opslaan op computer 37
- opnames verwijderen 29
- overzetten van opnames van intern geheugen naar 33
- plaatsen en verwijderen 8
- raakt vol 34
- verwijderen 12
- vol 47
- CompactFlash-geheugenkaart (CF). *Zie* CF-geheugenkaart compressie-indelingen voor bestanden 62
- computer
 - aansluiten op 35
 - opnames overzetten naar 36
 - werking van knoppen bij

- aansluiting op 35
- configureren
 - cameravorkeuren 32
 - USB-instellingen 32
- contact opnemen met HP Customer Support 51
- controleren
 - gemaakte foto's 18
 - schetsopnames 29

D

- datum
 - gevolg van verwijderen
 - batterijen 14, 57
 - instellen 14
 - notaties bekijken 14
 - wordt verkeerd weergegeven 42
- diafragma 61
- digitaal zoomen
 - gebruiken 8, 20
 - gevolg voor onderwerpen zien 20
 - specificaties 61
- Digital Print Order Format-bestanden (DPOF)
 - afdrukken van 36
 - beschrijving 36
 - gebruikte standaards 63
 - maken 36
- downloaden van printerstuurprogramma's en software 51
- DPOF-bestanden (Digital Print Order Format)
 - afdrukken van 36
 - beschrijving 36
 - gebruikte standaards 63

- maken 36
- draaien van opnames 27

F

- flash
 - geheugen 61
- flitser
 - bereik 44
 - doorlopen van instellingen 21
 - gaf te veel licht 45
 - gebruiken 21
 - in- en uitschakelen 21
 - indicatorlampje voor opladen 10
 - instellingen 62
 - instellingen Automatisch flitsen, Flitser aan en Flitser uit 21
 - niet gebruiken 21
 - richtgetal 62
- flitserknop
 - gebruiken voor doorlopen van instellingen 21
 - locatie en beschrijving 8
- focusbereik 62
- formatteren
 - CF-geheugenkaart 29
 - intern geheugen 29
 - niet mogelijk voor CF-geheugenkaart 48
- foto's
 - controleren 18
 - maken 17
 - voorbeeld 20
 - Zie ook* opnames
- foutberichten
 - op computer 50
 - op LCD-scherm 47

G

- geen opnames in geheugen 26
- geheugen
 - capaciteit 61
 - gevolg van
 - kwaliteitsinstellingen 22
 - ondersteunde hoeveelheid 19
 - opnames overzetten tussen typen 33
 - statusindicator 10
 - types 61
 - uitbreiden 12
 - Zie ook* CF-geheugenkaart;
 - intern geheugen
- geheugenkaart. *Zie* CF-geheugenkaart
- geluidsspecificaties 62
- gewicht van camera 63
- Goed (kwaliteitsinstelling)
 - beschrijving 22
 - geheugencapaciteit 61
 - resolutie 61
- groter maken van opnames 30

H

- hardware-reparatie 52
- herstellen van verwijderde opnames 29
- HP Customer Support 51
- HP telefonische ondersteuning 52
- hulp bij problemen 51

I

- in- en uitschakelen
 - automatisch 59
 - camera aan/uit 8, 13
 - camera weigert 39

flitser 21

- verlichting van LCD-scherm 18, 59

indeling

- onjuist voor CF-geheugenkaart 48
- indicatorlampjes. *Zie* lampjes
- informatie over hergebruik 2
- installeren
 - batterijen 11
 - bonussoftware voor Macintosh-systemen 16
 - bonussoftware voor Windows-systemen 15
- CF-geheugenkaart 12
- software voor Macintosh-besturingssystemen 16
- software voor Windows-besturingssystemen 15

intern geheugen

- formatteren 29
- ondersteunde hoeveelheid 12
- opnamecapaciteit per kwaliteitsniveau 22
- opnames overzetten naar CF-geheugenkaart 33
- opnames overzetten naar computer 36
- opnames verwijderen 18
- vergroten 19

invulflits 21

- ISO (gevoeligheid) 62

J

JPEG

- compressie-indeling voor bestanden 62
- gebruikte standaards 63

K

kader

foto's in zoeker 17

videoclips 18

kliëntondersteuning 51

klepjes

batterij 7

CF-geheugenkaart 8

kleurendiepte 61

klok

gevolg van verwijderen

batterijen 14, 57

op camera instellen 14

knipperende lampjes

zelfontspanner 6, 19

zoeker 10, 13, 17, 36

knoppen

locatie en beschrijving 6

werking wanneer camera is

aangesloten op computer

35

kwaliteitsknop 8

kwaliteitsniveaus voor

afbeeldingen

aanbevelingen 22

beschrijving 22

instellingen bekijken 22

opnamecapaciteit in CF-

geheugenkaart voor elk

61

opnamecapaciteit voor elk

niveau 22

resolutie 61

verhogen of verlagen 8

wijzigen 22

L

lampjes

batterijstatusindicator 10

flitser opladen 10

knipperend bij zelfontspanner

19

knipperend, van zoeker 10,

13, 17

knipperende zoeker- 36

locatie op camera 6

video/zelfontspanner 6

videoclip opnemen 10

zoeker 10

LCD-specificaties 62

LED's. *Zie* lampjes

lege batterijen 58

lensspecificaties 61

licht op onderwerp

sterke lichtbron achter 44

vermeerderen op voorzijde

21

M

Macintosh-besturingssystemen

geen pictogram voor cd-rom-

station 46

installeren van bonussoftware

16

installeren van software 16

vereiste voor instellen van

schijfstation als USB-

aansluiting 33

maken

foto's 17

videoclips 18

Mass Storage Device Class

(MSDC) (instelling voor camera)

32, 63

menu's

afspelen 27

- navigeren 9
- selectieopties 9
- Setup 32
- taal 34
- meting 62
- MSDC (Mass Storage Device Class) (instelling voor camera) 32, 63

N

- navigeren door menu's 9
- netvoedingsadapter
 - aanschaffen 57
 - aansluiting 7
 - werkt niet naar behoren 39
- NiCd-batterijen
 - gebruiken 58
 - opladen 58
- NiMH-batterijen
 - gebruiken 58
 - opladen 58

O

- onbekend apparaat 49
- onderbelichte opnames, probleem oplossen 44
- onderdelen van de camera 6
- ondersteuning 51
- oplaadindicator voor flitser 10
- opladen van batterijen 41, 58
- opnames
 - afdrukken van CF-geheugenkaart 37
 - afdrukken van print orderbestanden 36
 - bekijken 20
 - draaien 27
 - geen in camera 26, 47

- gevolg van aansluiten van camera op computer 36
- gevolg van installeren van CF-geheugenkaart 34
- herstellen 29
- kan niet weergeven 49
- kwaliteitsniveaus 22
- navigeren op camera 9
- nog aanwezig op camera 50
- onderbelicht 44
- opslaan 12
- opslaan van CF-geheugenkaart op computer 37
- overbelicht 45
- overzetten naar computer 36
- overzetten van intern geheugen naar CF-geheugenkaart 33
- schetsen bekijken 29
- selecteren voor afdrukken 28
- vergroten 30
- verwijderen uit intern geheugen 18, 28
- verwijderen van CF-geheugenkaart 29, 37
- wazig 43
- wijzigen van kwaliteitsniveau 22

Zie ook foto's

- opnemen van videoclips 6, 18
- opslaan van foto's en videoclips 12
- opslaan van opnames van CF-geheugenkaart op computer 37
- optische zoeker
 - inkaderen van foto's 17
 - knipperend lampje 10, 13,

17, 36
locatie 8
overbelichte opnames 45
overzetten van opnames van
intern geheugen naar computer
36
overzicht van product 5

P

photo-lithiumbatterijen 58
Picture Transfer Protocol (PTP)
32, 63
polsbandje
 bevestigen 11
 bevestigingspunt 9
print order-bestanden
 afdrukken van 36
 beschrijving 36
 gebruikte standaards 63
 maken 36
printerstuurprogramma-updates
51
problemen
 problemen oplossen 39
 voordat u belt 52
problemen oplossen
 problemen 39
 voordat u belt 52
PTP (Picture Transfer Protocol)
32, 63

R

reparatieservices 52
resolutie voor kwaliteitsniveaus
61

S

schetsen van opnames 29

schijfstation
 camera instellen als 32
 pictogram niet aanwezig op
 Macintosh-computer 46
sensor voor camera 61
serienummerlocatie 52
serviceondersteuning 52
Setup (menu) 32
sluiterknop
 geen foto bij indrukken 40
 locatie 6
 vertraging 42
sluitersnelheid 62
snelheid van sluiters 62
software
 downloaden 51
 installeren van bonus voor
 Macintosh-systemen 16
 installeren van bonussoftware
 voor Windows-systemen
 15
 installeren voor Macintosh-
 systemen 16
 installeren voor Windows-
 systemen 15
 kan camera niet vinden 46
 updates 51
specificaties voor camera 61
statief
 aanschaffen 57
 bevestigen 9
stuurprogramma-updates 51

T

taal
 kiezen 13
 menu 34
tas voor camera 57

technische ondersteuning 51
telefonische ondersteuning 52
 V.S. 53
 wereldwijd 53
tijd
 beschikbaar met
 zelfontspanner 19
 gevolg van verwijderen
 batterijen 14, 57
 instellen 14
 notaties bekijken 14
 resterende tijd voor videoclips
 zien 19
 wordt verkeerd weergegeven
 42
toegankelijkheidsondersteuning
51

U

uitbreiden van geheugen 12
uitstellen
 videoclip opnemen 19
updates voor
 printerstuurprogramma's en
 software 51
USB
 aansluiting 7, 35
 aansluitingsspecificaties 63
 configureren van instelling 32

V

verbinding verbroken 50
vergroten van opnames 30
verhogen
 kwaliteit van opnames 22
verlagen van kwaliteitsniveaus
voor afbeeldingen 8
verlengen

video-opnametijd op
 geheugenkaart 19
verlengen van werkingsduur
batterij 41, 58
verlichting van LCD-scherm 18,
59
vermeerderen
 licht op voorzijde van
 onderwerp 21
vertraging
 sluiterknop 42
 zelfontspanner 62
verwijderen
 CF-geheugenkaart 8, 12
 foto's uit intern geheugen 18,
 28
 herstellen van verwijderde
 opnames 29
 opnames van CF-
 geheugenkaart 28, 37
 Zie ook verwijderen
videoclips
 afdrukken 28
 compressie-indeling 62
 herstellen 29
 indicatorlampje 10
 opname uitstellen 19
 opnametijd verlengen 19
 opnemen 6, 18
 opslaan 12
 resterende tijd zien 19
videoknop 6
voeding
 batterijstatusindicator 10
 besparen 18, 36, 59
 gebruik 63
 in- en uitschakelen 8, 13
 indicatorpictogram 58

- specificaties 63
- voedingsadapter
 - aanschaffen 57
 - aansluiting 7
 - werkt niet naar behoren 39
- vol
 - batterijen 58
 - CF-geheugenkaart 47
- voorbeeld
 - foto's 20
 - gevolg van inzoomen op onderwerpen 20
- voorbeeldmodus
 - beschrijving 17
 - gebruiken 20
 - overschakelen naar afspeelmodus 9

W

- wazige opnames 43
- websites
 - afvalverwerking en hergebruik 2
 - HP-producten 51
 - HP-website voor digitale fotografie 51
 - toegankelijkheid 51
 - verkoop- en servicepunten 52
 - voor aanschaf 57
- weergaveknop 9
- wereldwijde ondersteuning 53
- werkingsduur van batterijen
 - bekijken 58
 - verlengen 41, 58
- Windows-besturingssystemen
 - installeren van bonussoftware 15
 - installeren van software 15

witbalans 62

Z

- zelfontspanner
 - gebruiken 19, 21
 - instellen 8
 - knipperend lampje 6, 19
 - knop 8
 - lampje 6
 - tijd voor maken van foto 19
 - vertraging 62
- zoeker
 - inkaderen van foto's 17
 - knipperend lampje 10, 13, 17, 36
 - locatie 8
- zoomen
 - gebruiken 8, 20
 - gevolg voor onderwerpen zien 20
 - specificaties 61

www.hp.com/photosmart

Gedruckt in Singapore 2002



i n v e n t



Q2154-90014