

# Cyfrowy aparat fotograficzny HP Photosmart M417/M517 z funkcją HP Instant Share



Podręcznik użytkownika



## Informacja prawna i powiadomienie

© Copyright 2005 Hewlett-Packard Development Company, L.P.

Informacje zawarte w tym dokumencie mogą ulec zmianie bez powiadomienia. Jedyne gwarancje na produkty i usługi HP przedstawione są w jawnych oświadczeniach gwarancyjnych towarzyszących takim produktom lub usługom. Żadna część tego dokumentu nie może być interpretowana jako ustanowienie dodatkowej gwarancji. Firma HP nie będzie odpowiedzialna za błędy techniczne, redakcyjne lub przeoczenia zawarte w tym dokumencie.

Windows® jest zastrzeżonym w USA znakiem towarowym firmy Microsoft Corporation.



Logo SD jest znakiem towarowym jego właściciela.

### Ważne informacje na temat utylizacji przeznaczone dla naszych klientów z Unii Europejskiej:

Zgodnie z przepisami o ochronie środowiska po zakończeniu eksploatacji tego produktu należy go poddać utylizacji. Poniższy symbol oznacza, że tego produktu nie można wyrzucać do zwykłego pojemnika na śmieci. Prosimy zwrócić go do najbliższego autoryzowanego punktu odbiorczego w celu przeprowadzenia właściwej utylizacji lub złomowania. Więcej ogólnych informacji na temat zwracania i utylizacji produktów firmy HP można znaleźć pod adresem:

[www.hp.com/hpinfo/globalcitizenship/environment/recycle/index.html](http://www.hp.com/hpinfo/globalcitizenship/environment/recycle/index.html)



### Wprowadź następujące informacje do wykorzystania w przyszłości:

Numer modelu (umieszczony z przodu aparatu) \_\_\_\_\_

Numer seryjny (10-cyfrowy numer umieszczony na spodzie aparatu) \_\_\_\_\_

Data zakupu aparatu \_\_\_\_\_

Wydrukowano w Chinach



---

# Spis treści

|   |                                                                  |    |
|---|------------------------------------------------------------------|----|
| 1 | Rozpoczęcie pracy . . . . .                                      | 11 |
|   | Ustawienia . . . . .                                             | 12 |
|   | 1 Mocowanie paska na rękę . . . . .                              | 12 |
|   | 2 Instalowanie akumulatorów . . . . .                            | 13 |
|   | 3 Włączanie aparatu . . . . .                                    | 14 |
|   | 4 Wybieranie języka . . . . .                                    | 14 |
|   | 5 Ustawianie regionu . . . . .                                   | 15 |
|   | 6 Ustawianie daty i czasu . . . . .                              | 15 |
|   | 7 Instalowanie i formatowanie karty<br>pamięci (opcja) . . . . . | 17 |
|   | 8 Instalowanie oprogramowania . . . . .                          | 18 |
|   | System Windows® . . . . .                                        | 19 |
|   | Macintosh . . . . .                                              | 20 |
|   | Podręcznik użytkownika na płycie CD . . . . .                    | 20 |
|   | Części aparatu . . . . .                                         | 21 |
|   | Górna powierzchnia aparatu . . . . .                             | 21 |
|   | Tył i prawy bok aparatu . . . . .                                | 22 |
|   | Przód, lewy bok i spód aparatu . . . . .                         | 27 |
|   | Stany aparatu . . . . .                                          | 28 |
|   | Menu aparatu . . . . .                                           | 29 |
|   | Ekran stanu aparatu . . . . .                                    | 32 |
|   | Przywracanie poprzednich ustawień . . . . .                      | 33 |
|   | Wyświetlanie pokazu dostępnego w aparacie . . . . .              | 33 |
| 2 | Wykonywanie zdjęć i nagrywanie klipów<br>wideo . . . . .         | 35 |
|   | Wykonywanie zdjęć . . . . .                                      | 35 |
|   | Rejestracja dźwięku do zdjęć . . . . .                           | 36 |
|   | Nagrywanie klipów wideo . . . . .                                | 37 |
|   | Korzystanie z widoku na żywo . . . . .                           | 38 |

|                                                        |           |
|--------------------------------------------------------|-----------|
| Ustawianie ostrości aparatu . . . . .                  | 40        |
| Uzyskiwanie optymalnej ostrości . . . . .              | 40        |
| Korzystanie z blokady ostrości . . . . .               | 42        |
| Korzystanie z funkcji powiększenia . . . . .           | 43        |
| Korzystanie z powiększenia optycznego . . . . .        | 43        |
| Korzystanie z powiększenia cyfrowego . . . . .         | 44        |
| Ustawianie lampy błyskowej . . . . .                   | 46        |
| Korzystanie z trybów robienia zdjęć . . . . .          | 49        |
| Korzystanie z ustawień samowyzwalacza . . . . .        | 51        |
| Korzystanie z funkcji Burst (Ciągły) . . . . .         | 54        |
| Korzystanie z menu Capture (Przechwytywanie) . . . . . | 55        |
| Pomoc dla opcji menu . . . . .                         | 57        |
| Jakość obrazu . . . . .                                | 57        |
| Oświetlenie adaptacyjne . . . . .                      | 60        |
| Kolor . . . . .                                        | 62        |
| Znacznik daty i czasu . . . . .                        | 63        |
| Kompensacja naświetlania . . . . .                     | 64        |
| Równowaga bieli . . . . .                              | 66        |
| ISO Speed (Czułość ISO) . . . . .                      | 68        |
| <b>3 Przeglądanie obrazów i klipów wideo . . . . .</b> | <b>71</b> |
| Odtwarzanie . . . . .                                  | 71        |
| Ekran podsumowania . . . . .                           | 74        |
| Przeglądanie miniatur zdjęć . . . . .                  | 75        |
| Powiększanie zdjęć . . . . .                           | 76        |
| Korzystanie z menu Playback (Odtwórz) . . . . .        | 77        |
| Delete (Usuń) . . . . .                                | 79        |
| Usuwanie efektu czerwonych oczu . . . . .              | 80        |
| Rotate (Obróć) . . . . .                               | 81        |
| Nagrywanie dźwięku . . . . .                           | 82        |

|   |                                                                                           |     |
|---|-------------------------------------------------------------------------------------------|-----|
| 4 | Korzystanie z funkcji HP Instant Share . . . . .                                          | 85  |
|   | Korzystanie z menu programu HP Instant Share . .                                          | 86  |
|   | Konfigurowanie w aparacie miejsc docelowych w Internecie . . . . .                        | 88  |
|   | Wysyłanie obrazów do miejsc docelowych . . . . .                                          | 90  |
| 5 | Przegrywanie i drukowanie obrazów. . . . .                                                | 93  |
|   | Przegrywanie obrazów do komputera. . . . .                                                | 93  |
|   | Bezpośrednie drukowanie zdjęć z aparatu . . . . .                                         | 95  |
| 6 | Korzystanie z menu Setup (Ustawienia) . . . . .                                           | 99  |
|   | Jaskrawość wyświetlacza . . . . .                                                         | 100 |
|   | Odgłosy pracy aparatu . . . . .                                                           | 101 |
|   | Widok na żywo przy włączeniu. . . . .                                                     | 102 |
|   | Data i czas . . . . .                                                                     | 103 |
|   | Konfiguracja USB . . . . .                                                                | 104 |
|   | Konfiguracja TV . . . . .                                                                 | 105 |
|   | Język. . . . .                                                                            | 106 |
|   | Przenoszenie obrazów na kartę . . . . .                                                   | 107 |
| 7 | Rozwiązywanie problemów i wsparcie . . . . .                                              | 109 |
|   | Resetowanie aparatu . . . . .                                                             | 110 |
|   | Oprogramowanie HP Image Zone . . . . .                                                    | 110 |
|   | Wymagania systemowe (tylko system Windows) . . . . .                                      | 111 |
|   | HP Image Zone Express (tylko system Windows) . . . . .                                    | 112 |
|   | Korzystanie z aparatu bez instalowania oprogramowania HP Image Zone. . . . .              | 113 |
|   | Przegrywanie obrazów do komputera bez korzystania z oprogramowania HP Image Zone. . . . . | 114 |
|   | Korzystanie z czytnika kart pamięci . . . . .                                             | 114 |
|   | Konfigurowanie aparatu do pracy w trybie napędu dyskowego. . . . .                        | 117 |

|                                                                            |            |
|----------------------------------------------------------------------------|------------|
| Problemy i rozwiązania . . . . .                                           | 119        |
| Komunikaty o błędach w aparacie . . . . .                                  | 137        |
| Komunikaty o błędach w komputerze . . . . .                                | 154        |
| Uzyskiwanie pomocy. . . . .                                                | 156        |
| Witryna HP dla niepełnosprawnych. . . . .                                  | 156        |
| Witryna HP Photosmart . . . . .                                            | 157        |
| Proces uzyskiwania wsparcia . . . . .                                      | 157        |
| Pomoc telefoniczna w Stanach<br>Zjednoczonych i Kanadzie . . . . .         | 160        |
| Pomoc telefoniczna w Europie, na Bliskim<br>Wschodzie i w Afryce . . . . . | 161        |
| Inne telefony pomocy technicznej<br>na świecie . . . . .                   | 163        |
| <b>A Obsługa baterii . . . . .</b>                                         | <b>165</b> |
| Najważniejsze informacje o bateriach . . . . .                             | 165        |
| Wydłużanie czasu pracy baterii . . . . .                                   | 166        |
| Środki ostrożności podczas pracy z<br>akumulatorami . . . . .              | 167        |
| Wydajność akumulatora zależnie od rodzaju. . . . .                         | 169        |
| Liczba zdjęć w zależności od rodzaju<br>baterii/akumulatora . . . . .      | 170        |
| Wskaźniki zasilania . . . . .                                              | 171        |
| Ładowanie akumulatorów NiMH. . . . .                                       | 172        |
| Środki ostrożności przy ładowaniu<br>akumulatorów NiMH . . . . .           | 175        |
| Czas trybu uśpienia. . . . .                                               | 176        |
| <b>B Zakup akcesoriów . . . . .</b>                                        | <b>177</b> |



|   |                                                                |     |
|---|----------------------------------------------------------------|-----|
| C | Konserwacja aparatu . . . . .                                  | 181 |
|   | Podstawowe zasady konserwacji . . . . .                        | 181 |
|   | Czyszczenie aparatu . . . . .                                  | 182 |
|   | Czyszczenie obiektywu aparatu . . . . .                        | 183 |
|   | Czyszczenie obudowy aparatu<br>i Wyświetlacza obrazu . . . . . | 183 |
| D | Dane techniczne . . . . .                                      | 185 |
|   | Pojemność pamięci . . . . .                                    | 192 |
|   | Pojemność pamięci aparatu M417 . . . . .                       | 193 |
|   | Pojemność pamięci aparatu M517 . . . . .                       | 193 |



---

# 1 Rozpoczęcie pracy

Gratulujemy zakupu aparatu cyfrowego HP Photosmart M417/M517 i witamy w świecie fotografii cyfrowej!

W tym podręczniku opisano funkcje aparatu, które umożliwiają uzyskiwanie doskonałych wyników i sprawiają, że fotografowanie staje się prawdziwą przyjemnością. Poniżej wymieniono niektóre z tych funkcji.

- **Technologia oświetlenia adaptacyjnego firmy HP** — powoduje automatyczne oświetlenie szczegółów znajdujących się w cieniu. Zob. strona 60.
- **Wbudowana funkcja usuwania efektu czerwonych oczu** — umożliwia wyszukiwanie i usuwanie efektu czerwonych oczu na zdjęciach wykonanych przy użyciu lampy błyskowej. Zob. strona 80.
- **7 trybów robienia zdjęć** — umożliwiają one wybranie wstępnie zdefiniowanego trybu robienia zdjęć w celu zapewnienia jak najlepszej ekspozycji najczęściej wykonywanych ujęć. Zob. strona 49.
- **HP Instant Share** — umożliwia łatwe zaznaczenie w aparacie zdjęć, które po połączeniu aparatu z komputerem zostaną automatycznie wysłane do wybranych lokalizacji docelowych, na przykład na adresy poczty elektronicznej, do witryn internetowych lub do drukarki. Odbiorcy mogą następnie przeglądać te obrazy bez konieczności pobierania dużych plików załączników. Zob. strona 85.

- **Drukowanie bezpośrednie** — umożliwia drukowanie bezpośrednio z aparatu na dowolnej drukarce zgodnej ze standardem PictBridge bez konieczności podłączania aparatu do komputera. Zob. strona 95.
- **Pomoc wbudowana w aparacie** — instrukcje pojawiające się na ekranie ułatwiają korzystanie z funkcji aparatu, jeśli użytkownik nie ma przy sobie podręcznika.

Aby rozszerzyć możliwości aparatu, możesz zakupić stację bazową HP Photosmart M-series. Umożliwia ona łatwe przenoszenie obrazów na komputer, wysyłanie obrazów do drukarki, wyświetlanie obrazów w telewizorze i ładowanie akumulatorów w aparacie. Stacja bazowa jest także wygodnym miejscem do przechowywania aparatu.



## Ustawienia

Aby zlokalizować część aparatu (taką jak przycisk czy lampka) podczas wykonywania czynności opisanych w tym rozdziale, zob. **Części aparatu** na stronie 21.

### 1. Mocowanie paska na rękę

Zamocuj pasek na rękę na boku aparatu tak, jak pokazano to na ilustracji.



## 2. Instalowanie akumulatorów

1. Otwórz znajdującą się z boku aparatu pokrywkę akumulatorów/karty pamięci, przesuwaną ją w kierunku spodu aparatu.
2. Włóż baterie zgodnie z opisem na pokrywce.
3. Zamknij pokrywkę baterii/karty pamięci, naciskając ją i przesuwaną w górę aparatu aż do zatrzaśnięcia.



Aby uzyskać informacje o wydajności akumulatorów alkalicznych, litowych i NiMH w przypadku ich używania z tym aparatem, zobacz rozdział **Wydajność akumulatora zależnie od rodzaju** na stronie 169. Wskazówki dotyczące korzystania z baterii znajdziesz w rozdziale **Dodatek A, Obsługa baterii**, początek na stronie 165.

**WSKAZÓWKA:** Do zasilania aparatu można również użyć opcjonalnego zasilacza prądu zmiennego HP. Akumulatory NiMH można ładować w aparacie, korzystając z opcjonalnego zasilacza prądu zmiennego HP lub opcjonalnej stacji bazowej HP Photosmart M-series. Można je również ładować osobno w szybkiej ładowarce HP Photosmart. Więcej informacji znajdziesz w rozdziale **Dodatek B, Zakup akcesoriów**, początek na stronie 177.



### 3. Włączanie aparatu

Włącz aparat, przesuwając przełącznik ► ON/OFF w prawo, a następnie zwalniając go.

Wysunie się obiektyw, a lampka Power (Zasilanie) po lewej stronie przełącznika ► ON/OFF zapali się na zielono. Po włączeniu aparatu na wyświetlaczu obrazów zostanie również wyświetlone Logo HP.

### 4. Wybieranie języka

Przy pierwszym uruchomieniu aparatu wyświetlany jest monit o wybór języka.



1. Korzystając z przycisków ▲▼ i ◀▶ na  kontrolerze, wybierz język.
2. Naciśnij przycisk , aby zatwierdzić wybór języka.



**WSKAZÓWKA:** Jeśli chcesz później zmienić ustawienie języka, możesz tego dokonać w opcji **Language** (Język) w menu **Setup** (Ustawienia). Zob. **Język** na stronie 106.

## 5. Ustawianie regionu

Po wybraniu języka zostanie wyświetlony monit o wybranie kontynentu, na którym znajduje się użytkownik. Opcje **Language** (Język) i **Region** (Region) określają ustawienia domyślne formatu daty i formatu sygnału wideo do wyświetlania w telewizorze obrazów z aparatu (zob. **Konfiguracja TV** na stronie 105).

1. Korzystając z przycisków ▲▼ na  **kontrolerze**, wybierz odpowiedni region.
2. Naciśnij przycisk , aby zatwierdzić wybór regionu.



## 6. Ustawianie daty i czasu

Aparat jest wyposażony w zegar, dzięki któremu rejestruje datę i czas wykonania każdego zdjęcia. Informacja ta jest zapisywana we właściwościach obrazu, które można zobaczyć w czasie przeglądania obrazu na komputerze. Można również wybrać opcję pozwalającą na umieszczenie daty i czasu na obrazie (zob. **Znacznik daty i czasu** na stronie 63).

1. Pierwszy wyróżniony element to format daty i czasu. Aby zmienić format, należy użyć przycisków ▲▼. Jeśli format daty i czasu jest prawidłowy, naciśnij przycisk ►, aby przejść do pozycji Date (Data).

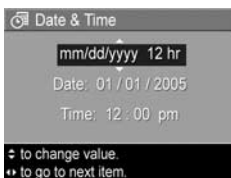

2. Ustaw wartość wybranej pozycji, korzystając z przycisków ▲▼.
3. Przyciski ◀▶ umożliwiają przejście do innych pozycji.
4. Powtarzaj czynności z punktów 2 i 3 do momentu ustawienia prawidłowej daty i czasu.
5. Po wprowadzeniu prawidłowych wartości daty i czasu naciśnij przycisk  $\frac{\text{Menu}}{\text{OK}}$ . Pojawi się ekran potwierdzenia z zapytaniem, czy zostały wprowadzone prawidłowe ustawienia daty i czasu. Jeśli data i czas są prawidłowe, naciśnij przycisk  $\frac{\text{Menu}}{\text{OK}}$ , aby wybrać opcję **Yes** (Tak).  
Jeśli data i czas nie są prawidłowe, naciśnij przycisk ▼, aby podświetlić opcję **No** (Nie), a następnie naciśnij przycisk  $\frac{\text{Menu}}{\text{OK}}$ . Ekran **Date & Time** (Data i czas) pojawi się ponownie. Powtórz czynności z punktów 1 do 6, aby wprowadzić prawidłową datę i czas.

**WSKAZÓWKA:** Jeśli chcesz później zmienić ustawienia daty i czasu, możesz tego dokonać w opcji **Date & Time** (Data i czas) w menu **Setup** (Ustawienia). Zob. **Data i czas** na stronie 103.



## 7. Instalowanie i formatowanie karty pamięci (opcja)

Aparat jest wyposażony w pamięć wewnętrzną umożliwiającą przechowywanie obrazów i klipów wideo. Możliwe jest jednak użycie karty pamięci (nabywanej osobno) do przechowywania obrazów i klipów wideo. Aby uzyskać więcej informacji na temat obsługiwanych kart pamięci, zob. **Pamięć** na stronie 189.

1. Wyłącz aparat i otwórz pokrywkę akumulatorów/karty pamięci z boku aparatu.
2. Włóż kartę pamięci do małego gniazda powyżej baterii, wsuwając ją stroną z nacięciami do przodu, jak na ilustracji. Upewnij się, że karta pamięci zatrzasnęła się.
3. Zamknij pokrywkę akumulatora/karty pamięci i włącz aparat.



Aby uniknąć uszkodzenia kart i obrazów, przed pierwszym użyciem należy sformatować karty pamięci w następujący sposób:

1. Naciśnij przycisk  $\frac{\text{Menu}}{\text{OK}}$ , a następnie za pomocą przycisku ► przejdź do **Playback Menu** (menu Odtwórz).
2. Naciśnij przycisk ▼, aby wyróżnić opcję **Delete** (Usuń), a następnie naciśnij przycisk  $\frac{\text{Menu}}{\text{OK}}$ , aby wyświetlić podmenu **Delete** (Usuń).

3. Naciśnij przycisk ▼, aby podświetlić pozycję **Format Card** (Sformatuj kartę), a następnie naciśnij przycisk  $\frac{\text{Menu}}{\text{OK}}$ , aby wyświetlić ekran potwierdzenia **Format Card** (Sformatuj kartę).
4. Naciśnij przycisk ▼, aby wyróżnić opcję **Yes** (Tak), a następnie naciśnij przycisk  $\frac{\text{Menu}}{\text{OK}}$ , aby sformatować kartę. Podczas formatowania karty w aparacie na wyświetlaczu pojawi się komunikat **Formatting Card...** (Formatowanie karty). Po zakończeniu formatowania karty w aparacie zostanie wyświetlony ekran podsumowania (zob. **Ekran podsumowania** na stronie 74).

Aby wyjąć kartę pamięci z aparatu, najpierw wyłącz go. Następnie otwórz pokrywkę baterii/karty pamięci i dociśnij górną krawędź karty; karta zostanie wypchnięta z gniazda.

**UWAGA:** Po zainstalowaniu karty pamięci w aparacie będą na niej przechowywane wszystkie nowe obrazy i klipy wideo. Aby korzystać z wewnętrznej pamięci aparatu i wyświetlać obrazy w niej przechowywane, należy wyjąć kartę pamięci. Można również przenieść obrazy z pamięci wewnętrznej na kartę pamięci (zob. **Przenoszenie obrazów na kartę** na stronie 107).

## 8. Instalowanie oprogramowania

Oprogramowanie HP Image Zone umożliwia przegrywanie obrazów z aparatu, ich przeglądanie, edycję, drukowanie lub przesyłanie pocztą elektroniczną. Umożliwia ono także skonfigurowanie menu **HP Instant Share** w aparacie.

**UWAGA:** Jeśli nie instalujesz oprogramowania HP Image Zone, nadal możesz używać aparatu, ale niektóre funkcje zostaną ograniczone. Więcej szczegółów jest zawartych **Korzystanie z aparatu bez instalowania oprogramowania HP Image Zone** na stronie 113.

**UWAGA:** Jeśli masz trudności z instalacją lub korzystaniem z oprogramowania HP Image Zone, więcej informacji znajdziesz na stronie internetowej Obsługi klienta HP: [www.hp.com/support](http://www.hp.com/support).

## System Windows®

Aby pomyślnie zainstalować oprogramowanie HP Image Zone, komputer musi być wyposażony w co najmniej 64 MB pamięci RAM i musi być na nim zainstalowany system Windows 2000, XP, 98, 98 SE lub Me oraz program Internet Explorer 5.5 z dodatkiem Service Pack 2 lub nowszy. Zalecany jest program Internet Explorer 6. Jeśli używany komputer spełnia te wymagania, w procesie instalacji zostanie automatycznie zainstalowana pełna wersja oprogramowania HP Image Zone lub program HP Image Zone Express. Program HP Image Zone Express nie udostępnia niektórych funkcji zawartych w pełnej wersji. Więcej szczegółów zawiera **Oprogramowanie HP Image Zone** na stronie 110.

1. Zamknij wszystkie programy i tymczasowo wyłącz działające na komputerze oprogramowanie antywirusowe.
2. Włóż płytę z oprogramowaniem HP Image Zone do napędu CD komputera i postępuj zgodnie ze wskazówkami pojawiającymi się na ekranie. Jeśli ekran instalacyjny nie pojawi się, kliknij polecenie **Start**, następnie **Uruchom**, wpisz **D:\Setup.exe**, gdzie **D** jest literą napędu CD, a następnie kliknij przycisk **OK**.
3. Po zakończeniu instalowania oprogramowania HP Image Zone włącz ponownie oprogramowanie antywirusowe wyłączone w etapie 1.

# Macintosh

Na komputerach Macintosh jest zawsze instalowana pełna wersja oprogramowania HP Image Zone.

1. Zamknij wszystkie programy i tymczasowo wyłącz działające na komputerze oprogramowanie antywirusowe.
2. Włóż płytę HP Image Zone do napędu CD komputera.
3. Kliknij dwa razy ikonę napędu CD na pulpicie komputera.
4. Kliknij dwukrotnie ikonę instalatora, a następnie wykonuj instrukcje pojawiające się na ekranie, aby zainstalować oprogramowanie.
5. Po zakończeniu instalowania oprogramowania HP Image Zone włącz ponownie oprogramowanie antywirusowe wyłączone w etapie 1.

## Podręcznik użytkownika na płycie CD

Kopie niniejszego Podręcznika użytkownika w różnych językach znajdują się na płycie CD z oprogramowaniem HP Image Zone. Aby przeglądać Podręcznik użytkownika aparatu:

1. Włóż płytę HP Image Zone do napędu CD komputera.
2. **W systemie Windows:** Kliknij opcję **View User's Manual** (Wyświetl podręcznik użytkownika) na stronie głównej ekranu instalacyjnego płyty CD.

**Na komputerach Macintosh:** Informacja o tym, gdzie znajduje się Podręcznik użytkownika w Twoim języku, jest dostępna w pliku **readme** w katalogu **docs** na dysku CD z oprogramowaniem HP Image Zone.

# Części aparatu

Więcej informacji na temat wybranej części znajdziesz na stronie, której numer znajduje się w nawiasie po nazwie części, w poniższych tabelach.

## Górna powierzchnia aparatu







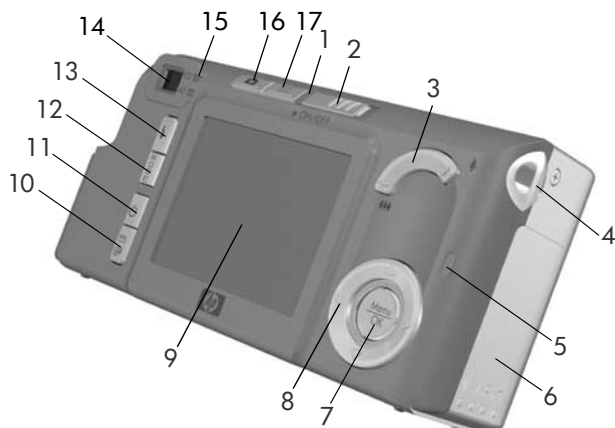





| Nr | Nazwa                                                                                                                              | Opis                                                                                                                                                    |
|----|------------------------------------------------------------------------------------------------------------------------------------|---------------------------------------------------------------------------------------------------------------------------------------------------------|
| 1  | <b>Przycisk</b><br>spustu<br>migawki<br>(strony 35,<br>37)                                                                         | <ul style="list-style-type: none"><li>• Umożliwia ustawienie ostrości i wykonanie zdjęcia.</li><li>• Umożliwia nagrywanie klipów dźwiękowych.</li></ul> |
| 2  |  <b>Przycisk</b><br><b>Video</b><br>(strona 37) | Uruchamia i zatrzymuje nagrywanie klipu video.                                                                                                          |

## Tył i prawy bok aparatu







| Nr | Nazwa                                  | Opis                                                                                                                                                                                                                                                                                                                                                    |
|----|----------------------------------------|---------------------------------------------------------------------------------------------------------------------------------------------------------------------------------------------------------------------------------------------------------------------------------------------------------------------------------------------------------|
| 1  | Lampka zasilania                       | <ul style="list-style-type: none"><li>• <b>Świeci</b> — aparat jest włączony.</li><li>• <b>Miga szybko</b> — aparat wyłącza się z powodu zbyt słabego zasilania z baterii.</li><li>• <b>Miga powoli</b> — aparat ładuje akumulatory za pomocą opcjonalnego zasilacza prądu zmiennego HP.</li><li>• <b>Nie świeci</b> — aparat jest wyłączony.</li></ul> |
| 2  | ▶ ON/OFF<br>przełącznik<br>(strona 14) | Włącza i wyłącza aparat fotograficzny.                                                                                                                                                                                                                                                                                                                  |

| Nr | Nazwa                                                                                                                                                                                                     | Opis                                                                                                                                                                                                                                                                                                                                                                                                                                                                                                                                                                                                                                                                                                                                                                                                                                                                                              |
|----|-----------------------------------------------------------------------------------------------------------------------------------------------------------------------------------------------------------|---------------------------------------------------------------------------------------------------------------------------------------------------------------------------------------------------------------------------------------------------------------------------------------------------------------------------------------------------------------------------------------------------------------------------------------------------------------------------------------------------------------------------------------------------------------------------------------------------------------------------------------------------------------------------------------------------------------------------------------------------------------------------------------------------------------------------------------------------------------------------------------------------|
| 3  | <b>Dźwignia powiększenia</b><br>(strona 43)                                                                                                                                                               | <ul style="list-style-type: none"> <li>•  <b>Pomniejsz</b> — w czasie robienia zdjęć przesuwa obiektyw w kierunku pozycji szerokokątnej.</li> <li>•  <b>Miniatury</b> — w trybie <b>Playback</b> (Odtwarzanie) pozwala na oglądanie zdjęć i pierwszych klatek klipów wideo ułożonych w postaci dziewięciu miniatur na ekranie.</li> <li>•  <b>Powiększ</b> — w czasie robienia zdjęć przesuwa obiektyw w kierunku pozycji teleobiektywu.</li> <li>•  <b>Powiększenie</b> — w trybie <b>Playback</b> (Odtwarzanie) pozwala na powiększenie zdjęcia.</li> </ul> |
| 4  | Uchwyt paska na rękę (strona 12)                                                                                                                                                                          | Umożliwia przymocowanie paska na rękę do aparatu.                                                                                                                                                                                                                                                                                                                                                                                                                                                                                                                                                                                                                                                                                                                                                                                                                                                 |
| 5  | Lampka Pamięć                                                                                                                                                                                             | <ul style="list-style-type: none"> <li>• <b>Miga szybko</b> — aparat zapisuje do pamięci wewnętrznej lub do włożonej opcjonalnej karty pamięci.</li> <li>• <b>Nie świeci</b> — aparat nie zapisuje do pamięci.</li> </ul>                                                                                                                                                                                                                                                                                                                                                                                                                                                                                                                                                                                                                                                                         |
| 6  | Pokrywka baterii/karty pamięci (strona 13)                                                                                                                                                                | Umożliwia wkładanie i wyjmowanie baterii oraz opcjonalnej karty pamięci.                                                                                                                                                                                                                                                                                                                                                                                                                                                                                                                                                                                                                                                                                                                                                                                                                          |
| 7  | Przycisk  (strony 55, 77)                                                                                              | Umożliwia wyświetlenie menu <b>Capture</b> (Przechwytywanie) i <b>Playback</b> (Odtwórz), wybieranie opcji menu i potwierdzanie wykonywania działań na wyświetlaczu obrazów.                                                                                                                                                                                                                                                                                                                                                                                                                                                                                                                                                                                                                                                                                                                      |
| 8  |  <b>Kontroler z przyciskami</b><br> | Umożliwia poruszanie się po menu i zdjęciach na wyświetlaczu.                                                                                                                                                                                                                                                                                                                                                                                                                                                                                                                                                                                                                                                                                                                                                                                                                                     |

| Nr | Nazwa                                                                                                                                                      | Opis                                                                                                                                                                                            |
|----|------------------------------------------------------------------------------------------------------------------------------------------------------------|-------------------------------------------------------------------------------------------------------------------------------------------------------------------------------------------------|
| 9  | Wyświetlacz obrazów (strona 38)                                                                                                                            | Umożliwia kadrowanie zdjęć i nagrań wideo za pomocą ekranu <b>Live View</b> (Widok na żywo) i późniejsze ich przeglądanie w trybie <b>Playback</b> (Odtwórz) oraz pozwala na przeglądanie menu. |
| 10 | Przycisk  / <b>HP Instant Share/Print</b> (strona 85)                     | Włącza i wyłącza menu <b>HP Instant Share</b> na wyświetlaczu obrazów.                                                                                                                          |
| 11 | Przycisk trybu  <b>Timer/Burst</b> (Samowyzwalacz/Ciągły) (strony 51, 54) | Umożliwia przełączanie między ustawieniami <b>Normal</b> (Normalny), <b>Self-Timer</b> (Samowyzwalacz), <b>Self-Timer - 2 Shots</b> (Samowyzwalacz - 2 zdjęcia) i <b>Burst</b> (Ciągły).        |
| 12 | Przycisk <b>MODE</b> (Tryb) (strona 49)                                                                                                                    | Umożliwia wybór pomiędzy różnymi trybami robienia zdjęć.                                                                                                                                        |
| 13 | Przycisk  <b>Flash</b> (Lampa błyskowa) (strona 46)                       | Umożliwia wybór pomiędzy różnymi ustawieniami lampy błyskowej.                                                                                                                                  |
| 14 | Wizjer (strona 35)                                                                                                                                         | Umożliwia skadrowanie zdjęć lub nagrań wideo.                                                                                                                                                   |





| Nr | Nazwa          | Opis                                                                                                                                                                                                                                                                                                                                                                                                                                                                                                                                                                                                                                                                                                                                                                                                                                                                                                                                                                                                                                                                                                                         |
|----|----------------|------------------------------------------------------------------------------------------------------------------------------------------------------------------------------------------------------------------------------------------------------------------------------------------------------------------------------------------------------------------------------------------------------------------------------------------------------------------------------------------------------------------------------------------------------------------------------------------------------------------------------------------------------------------------------------------------------------------------------------------------------------------------------------------------------------------------------------------------------------------------------------------------------------------------------------------------------------------------------------------------------------------------------------------------------------------------------------------------------------------------------|
| 15 | Lampki wizjera | <ul style="list-style-type: none"><li data-bbox="443 144 891 212">•  <b>Świeci na czerwono</b> — trwa nagrywanie wideo</li><li data-bbox="443 221 959 643">• <b>AF świeci na zielono</b> — po przycisnięciu <b>spustu migawki</b> do połowy lampka zapala się, gdy aparat jest gotowy do wykonania zdjęcia (nastąpiło automatyczne ustawienie ekspozycji i ostrości, lampa błyskowa jest gotowa). Po naciśnięciu <b>spustu migawki</b> do końca w celu wykonania zdjęcia lampka ta zapala się, aby wskazać, że automatyczna ekspozycja i ostrość zostały nastawione prawidłowo.</li><li data-bbox="443 652 909 859">• <b>Lampka AF miga na zielono</b> — po przycisnięciu <b>spustu migawki</b> do połowy lub całkowicie nie można ustawić ostrości, lampa błyskowa jeszcze się ładuje lub aparat przetwarza zdjęcie.</li><li data-bbox="443 868 899 971">• <b>Zarówno , jak i AF migają</b> — wystąpił błąd uniemożliwiający wykonanie zdjęcia.</li></ul> |

| Nr | Nazwa                                                                                                                                   | Opis                                                                                                                                                                                                                                                                                                                                              |
|----|-----------------------------------------------------------------------------------------------------------------------------------------|---------------------------------------------------------------------------------------------------------------------------------------------------------------------------------------------------------------------------------------------------------------------------------------------------------------------------------------------------|
| 16 | Przycisk  <b>Live View</b> (Widok na żywo) (strona 38) | <ul style="list-style-type: none"> <li>• Włącza i wyłącza tryb <b>Live View</b> (Widok na żywo) na wyświetlaczu obrazów.</li> <li>• Jeśli wyświetlacz obrazów jest wyłączony, a aparat jest włączony, umożliwia włączenie wyświetlacza obrazów.</li> <li>• Jeśli na wyświetlaczu obrazów jest otwarte menu, umożliwia zamknięcie menu.</li> </ul> |
| 17 | Przycisk  <b>Playback</b> (Odtwórz) (strona 71)        | <ul style="list-style-type: none"> <li>• Włącza i wyłącza menu <b>Playback</b> (Odtwórz) na wyświetlaczu.</li> <li>• Umożliwia uruchomienie pokazu po włączeniu aparatu (zob. strona 33).</li> </ul>                                                                                                                                              |

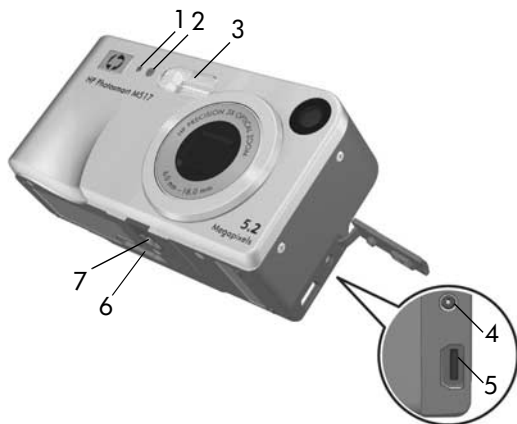
## Przód, lewy bok i spód aparatu



| Nr | Nazwa                                                                  | Opis                                                                                                                                                                                                                                                           |
|----|------------------------------------------------------------------------|----------------------------------------------------------------------------------------------------------------------------------------------------------------------------------------------------------------------------------------------------------------|
| 1  | Mikrofon<br>(strona 36)                                                | Nagrywa klipy audio dołączane do zdjęć oraz ścieżkę dźwiękową nagrań wideo.                                                                                                                                                                                    |
| 2  | Lampka<br>Self-Timer/Video<br>(Samowyzwalacz/<br>Wideo)<br>(strona 51) | Miga podczas odliczania przed wykonaniem zdjęcia lub nagraniem wideo, gdy w aparacie ustawiona jest opcja <b>Self-Timer</b> (Samowyzwalacz) lub <b>Self-Timer - 2 shots</b> (Samowyzwalacz — 2 zdjęcia). Świeci się światłem ciągłym podczas nagrywania wideo. |
| 3  | Lampa błyskowa<br>(strona 46)                                          | Zapewnia dodatkowe oświetlenie przy wykonywaniu zdjęć.                                                                                                                                                                                                         |

| Nr | Nazwa                                                                                                        | Opis                                                                                                                                                                             |
|----|--------------------------------------------------------------------------------------------------------------|----------------------------------------------------------------------------------------------------------------------------------------------------------------------------------|
| 4  |  Złącze zasilacza           | Umożliwia podłączenie do aparatu opcjonalnego zasilacza prądu zmiennego HP w celu korzystania z niego bez baterii lub naładowania akumulatorów NiMH znajdujących się w aparacie. |
| 5  |  Złącze USB (strony 93, 95) | Umożliwia połączenie aparatu za pomocą przewodu USB z komputerem z obsługą portu USB lub z dowolną drukarką zgodną ze standardem PictBridge.                                     |
| 6  | Złącze stacji bazowej (strona 177)                                                                           | Umożliwia połączenie aparatu z opcjonalną stacją bazową Photosmart M-series.                                                                                                     |
| 7  | Gniazdo statywu                                                                                              | Pozwala na zamontowanie aparatu na statywie.                                                                                                                                     |

## Stany aparatu

Aparat może znajdować się w dwóch stanach umożliwiających wykonywanie określonych czynności. W każdym z tych stanów dostępne jest osobne menu, które umożliwia ustawianie opcji aparatu lub wykonywanie operacji specyficznych dla danego stanu. Szczegółowe informacje znajdują się w rozdziale **Menu aparatu**.

- **Capture** (Przechwytywanie) — umożliwia wykonywanie zdjęć i nagrywanie klipów wideo. Aby uzyskać więcej informacji na temat menu **Capture**(Przechwytywanie), zob. **Rozdział 2, Wykonywanie zdjęć i nagrywanie klipów wideo**, początek na stronie 35.

- **Playback** (Odtwórz) — umożliwia przeglądanie wykonanych zdjęć i klipów wideo. Aby uzyskać więcej informacji na temat menu **Playback** (Odtwórz), zob. **Rozdział 3, Przeglądanie obrazów i klipów wideo**, początek na stronie 71.

## Menu aparatu



Aparat posiada pięć menu, które pojawiają się na wyświetlaczu obrazów z tyłu aparatu.

Aby otworzyć menu, naciśnij przycisk  $\frac{\text{Menu}}{\text{OK}}$ , a następnie przyciski ◀▶, aby przejść do odpowiedniego menu.

Aby wybrać polecenie z menu, naciśnij przyciski ▲▼, aby je wyróżnić, a następnie przycisk  $\frac{\text{Menu}}{\text{OK}}$ , aby wyróżnić podmenu danego polecenia i zmienić ustawienia.

**WSKAZÓWKA:** Ustawienia w menu **Capture** (Przechwytywanie) i **Setup** (Ustawienia) można zmienić, zaznaczając odpowiednią opcję i naciskając przyciski ◀▶ w celu zmiany ustawień.

Aby zamknąć menu, można wykonać następujące czynności:

- Naciśnij przycisk **Live View**  (Widok na żywo) lub **Playback**  (Odtwórz).
- Naciśnij przyciski ▲▼, aby przejść do zakładki menu w górnej części ekranu. Następnie można wybrać inne menu, naciskając przyciski ◀▶ lub przycisk  $\frac{\text{Menu}}{\text{OK}}$ , aby zamknąć menu i powrócić do menu **Live View** (Widok na żywo) lub **Playback** (Odtwórz).
- Naciśnij przyciski ▲▼, aby przejść do opcji menu ↩ **EXIT** (Zamknij) i naciśnij przycisk  $\frac{\text{Menu}}{\text{OK}}$ .

## Capture Menu

(Przechwytywanie) umożliwia określenie ustawień dotyczących wykonywania zdjęcia, takich jak jakość obrazu, specjalne oświetlenie i ekspozycja, czułość ISO, ustawienia kolorów oraz umieszczanie daty i czasu na obrazie. Aby uzyskać więcej informacji na temat korzystania z tego menu, zob. **Korzystanie z menu Capture (Przechwytywanie)** na stronie 55.



## Playback Menu (menu

Odtwórz) umożliwia usuwanie efektu czerwonych oczu z obrazów wykonanych przy użyciu lampy błyskowej, obracanie obrazów, dodawanie audio oraz usuwanie obrazów z pamięci wewnętrznej lub opcjonalnej karty pamięci. Aby uzyskać więcej informacji na temat korzystania z tego menu, zob.

**Korzystanie z menu Playback (Odtwórz)** na stronie 77.





## Menu HP Instant Share

umożliwia wybranie obrazów w celu wysłania na drukarkę, na adres poczty elektronicznej i do innych usług internetowych. Aby uzyskać więcej informacji na temat korzystania z tego menu, zob.

**Korzystanie z menu programu HP Instant Share** na stronie 86.



**UWAGA:** Aby użyć menu **HP Instant Share**  do wysłania obrazów do lokalizacji innej niż drukarka (np. na adres poczty elektronicznej lub do innych usług internetowych), najpierw należy skonfigurować menu. Patrz **Konfigurowanie w aparacie miejsc docelowych w Internecie** na stronie 88.



**Setup Menu**  (menu Ustawienia) umożliwia zmianę ustawień konfiguracji, między innymi jasności wyświetlacza, daty i czasu, języka i konfiguracji wyświetlania na ekranie telewizora. Umożliwia ono także przenoszenie obrazów z pamięci wewnętrznej na opcjonalną kartę pamięci. Aby uzyskać więcej informacji na temat korzystania z tego menu, zob. **Rozdział 6, Korzystanie z menu Setup (Ustawienia)**, początek na stronie 99.





**Help Menu**  (Menu Pomoc) zawiera przydatne informacje i wskazówki na tematy, takie jak czas pracy baterii, przyciski aparatu, nagrywanie dźwięku, przeglądanie wykonanych obrazów i inne. Z tego menu należy korzystać, gdy użytkownik nie ma przy sobie Podręcznika użytkownika.

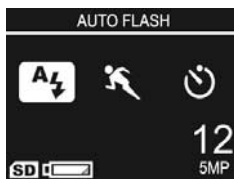

# Ekran stanu aparatu

Ekran stanu pojawia się na wyświetlaczu obrazów na kilka sekund po każdym naciśnięciu przycisku **Flash**  (Lampa błyskowa), **MODE** (Tryb) lub **Timer/Burst**  (Samowyzwalacz/Ciągły) w trybie **Playback**  (Odtwórz) bądź gdy wyświetlane jest menu.



U góry ekranu widoczna jest nazwa aktualnie wybranego ustawienia. Poniżej znajdują się ikony dla obecnego trybu robienia zdjęć, widoczne są ustawienia, z podświetloną ikoną właśnie naciśniętego przycisku. Na dole ekranu widoczna jest informacja o włożeniu karty pamięci (wyświetlana w postaci ikony ) , wskaźnik niskiego poziomu naładowania akumulatorów (zob. **Wskaźniki zasilania** na stronie 171), liczba pozostałych zdjęć i ustawienie **Image Quality** (Jakość obrazu) (widoczne na przykładzie jako **5MP**).



**UWAGA:** Ekran stanu nie jest wyświetlany, jeśli włączona jest funkcja **Live View** (Widok na żywo), chyba że wyświetlane jest także **Capture Menu** (menu Przechwytywanie). Natomiast na ekranie **Live View** (Widok na żywo) wyświetlana jest ikona nowego błysku lampy, trybu wykonywania zdjęć lub samowyzwalacza/trybu ciągłego.



# Przywracanie poprzednich ustawień

Po wyłączeniu aparatu ustawienie lampy błyskowej, trybu robienia zdjęć, ustawienia samowyzwalacza/trybu ciągłego, a także niektóre ustawienia w **Capture Menu** (menu Przechwytywanie), których wartości zostały zmienione, zostaną zresetowane do wartości domyślnych. Można jednak przywrócić ustawienia obecne podczas ostatniego korzystania z aparatu, przytrzymując przycisk  podczas włączania aparatu. Na ekranie **Live View** (Widok na żywo) zostaną wyświetlone ikony przywróconych ustawień.

# Wyświetlanie pokazu dostępnego w aparacie

Ten aparat umożliwia wyświetlenie pokazu slajdów prezentującego jego najważniejsze funkcje. Pokaz slajdów można wyświetlić w dowolnej chwili, przytrzymując przycisk **Playback**  (Odtwórz) przez około trzy sekundy. Na wyświetlaczu obrazów pojawi się czarny ekran, a po chwili rozpocznie się pokaz slajdów. Aby zakończyć pokaz slajdów w dowolnym momencie, należy nacisnąć przycisk .



## 2 Wykonywanie zdjęć i nagrywanie klipów wideo

### Wykonywanie zdjęć

Zdjęcia można wykonywać prawie zawsze, gdy aparat jest włączony niezależnie od tego, co znajduje się na wyświetlaczu obrazów. Przykładowo, jeśli aktualnie jest wyświetlane menu, to przy naciśnięciu **spustu migawki** menu zostanie anulowane, a aparat wykona zdjęcie. Aby wykonać zdjęcie:

1. Skadruj fotografowany obiekt korzystając z wizjera.
  2. Trzymaj aparat nieruchomo i naciśnij do połowy **spust migawki** znajdujący się na górze aparatu. Aparat dokona pomiaru, a następnie ustawi ostrość i ekspozycję. Gdy ostrość zostanie ustawiona, ograniczniki ustawiania ostrości na wyświetlaczu obrazów będą świeciły ciągle na zielono (szczegółowe informacje znajdują się w rozdziale **Uzyskiwanie optymalnej ostrości** na stronie 40).
  3. Naciśnij **spust migawki** do końca, aby wykonać zdjęcie. Po wykonaniu zdjęcia aparat wyemituje dźwięk.
- WSKAZÓWKA:** Trzymaj aparat dwiema rękami, aby uniknąć drgań podczas naciskania **spustu migawki**.



Po wykonaniu zdjęcia jest ono widoczne na wyświetlaczu obrazów przez kilka sekund. Jest to **szybki podgląd**. W czasie wyświetlania **szybkiego podglądu** obraz można usunąć, naciskając przycisk ◀, a następnie wybierając polecenie **This Image** (Ten Obraz) z menu **Delete** (Usuń).

Wykonane zdjęcia można także przeglądać, korzystając z funkcji **Playback** (Odtwórz). Zob. **Odtwarzanie** na stronie 71.

## Rejestracja dźwięku do zdjęć

Dźwięk można dołączyć do zdjęcia na dwa sposoby:

- Po pierwsze można dokonać nagrania w momencie robienia zdjęcia, jak opisano w tym rozdziale. Nie będzie można użyć tej metody podczas korzystania z ustawień **Self-Timer** (Samowyzwalacz) lub **Burst** (Ciągły).
- Można także nagrać klip dźwiękowy później lub zmienić nagranie utworzone w momencie zrobienia zdjęcia. Szczegółowe informacje na ten temat znajdują się w rozdziale **Nagrywanie dźwięku** na stronie 82.

Aby nagrywać dźwięk podczas wykonywania zdjęć:





1. Po naciśnięciu **spustu migawki** w celu wykonania zdjęcia nie należy go zwalniać, a zostanie nagrany klip audio. Podczas nagrywania widoczna jest ikona mikrofonu (🎙) oraz licznik czasu nagrania dźwiękowego.
2. Aby zatrzymać nagrywanie dźwięku, należy zwolnić **spust migawki**. W przeciwnym przypadku nagranie będzie trwało do czasu zapelnienia pamięci aparatu. Wszystkie klipy audio o długości mniejszej niż 2 sekundy są usuwane z pamięci aparatu.

Aby usunąć lub nagrać nowy klip dźwiękowy, skorzystaj z funkcji **Record Audio** (Nagraj dźwięk) w **Playback Menu** (menu Odtwórz). Zob. **Nagrywanie dźwięku** na stronie 82.

Aby odsłuchać klipy audio dołączone do zdjęć, należy przesać je na komputer i użyć oprogramowania HP Image Zone. Jeśli użytkownik posiada stację bazową HP Photosmart M-series, możliwe jest odsłuchiwanie nagrań dźwiękowych przez podłączenie aparatu do telewizora za pośrednictwem stacji bazowej. Więcej informacji znajdziesz w Podręczniku użytkownika stacji.

## Nagrywanie klipów wideo

**UWAGA:** Podczas nagrywania klipów wideo funkcja powiększenia jest niedostępna.



1. Skadruj obiekt korzystając z wizjera.
2. Aby rozpocząć nagrywanie wideo, naciśnij i zwolnij przycisk **Video** , który znajduje się na górze aparatu. Jeśli tryb **Live View** (Widok na żywo) jest włączony, na wyświetlaczu obrazów wyświetlana jest ikona , napis **REC**, licznik czasu nagrania oraz komunikat mówiący, jak zakończyć nagranie wideo. Lampka wizjera  z tyłu aparatu oraz lampka Self-Timer/Video (Samowyzwalacz/Wideo) z przodu aparatu będą świecić światłem ciągłym na czerwono.
3. Aby zatrzymać nagrywanie wideo, ponownie naciśnij i zwolnij przycisk **Video** . W przeciwnym razie nagrywanie będzie trwało do momentu zappełnienia pamięci aparatu.



Po zakończeniu rejestracji pierwsza klatka klipu wideo zostanie wyświetlona na wyświetlaczu obrazów na kilka sekund. Jest to **szybki podgląd**. W trybie **Instant Review** (Szybki podgląd) można usunąć klip wideo, naciskając przycisk ◀, a następnie wybierając polecenie **This Image** (Ten obraz) z podmenu **Delete** (Usuń).

**WSKAZÓWKA:** Klip wideo zawiera dźwięk. Aby odsłuchać część audio klipów wideo, należy przestąć je na komputer i użyć oprogramowania HP Image Zone. Jeśli posiadasz stację bazową HP Photosmart M-series, możliwe jest przesłuchanie dźwiękowej części klipów wideo po podłączeniu aparatu do telewizora za pomocą stacji bazowej. Więcej informacji znajdziesz w Podręczniku użytkownika stacji.



## Korzystanie z widoku na żywo

Wyświetlacz obrazów umożliwia kadrowanie zdjęć i klipów wideo przy korzystaniu z trybu **Live View** (Widok na żywo). Aby włączyć tryb **Live View** (Widok na żywo) z menu lub gdy wyświetlacz obrazów jest wyłączony, naciśnij przycisk **Live View**  (Widok na żywo). Aby wyłączyć tryb **Live View** (Widok na żywo), naciśnij ponownie przycisk **Live View** .

**WSKAZÓWKA:** Korzystanie z trybu **Live View** (Widok na żywo) zwiększa zużycie prądu. Aby baterie działały dłużej, korzystaj z wizjera.

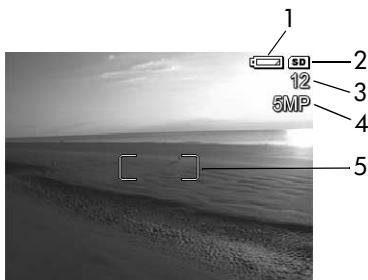
W poniższej tabeli zamieszczono informacje wyświetlane na ekranie **Live View** (Widok na żywo) wyświetlacza obrazów, w sytuacji, gdy ustawienia aparatu mają wartości domyślne i zainstalowana jest opcjonalna karta pamięci. Jeśli zmodyfikujesz inne ustawienia aparatu, ikony tych ustawień będą także widoczne na ekranie **Live View** (Widok na żywo).



| Nr ikona | Opis                                                                                                                                                                                                       |
|----------|------------------------------------------------------------------------------------------------------------------------------------------------------------------------------------------------------------|
| 1        |  Wskaźnik zasilania, taki jak wskaźnik niskiego poziomu baterii (zob. rozdział <b>Wskaźniki zasilania</b> na stronie 171) |
| 2        |  Wskazuje, że w aparacie zainstalowana jest karta pamięci                                                                |
| 3        | <b>12</b> Pozostała liczba zdjęć (faktyczna wartość zależy od ustawienia <b>Image Quality</b> (Jakość obrazu) oraz tego, ile pozostało wolnego miejsca w pamięci)                                          |
| 4        | <b>5MP</b> Ustawienie <b>Image Quality</b> (Jakość obrazu) (domyślnie jest to <b>5MP</b> )                                                                                                                 |
| 5        |  Ograniczniki ustawiania ostrości (zobacz następny podrozdział – <b>Ustawianie ostrości aparatu</b> )                   |

# Ustawianie ostrości aparatu

Dwa nawiasy na ekranie **Live View** (Widok na żywo) pokazują obszar ostrości wykonywanego zdjęcia lub rejestrowanego klipu wideo. Po naciśnięciu **spustu migawki** do połowy w celu wykonania zdjęcia aparat przeprowadzi automatycznie pomiary i ustawi ostrość oraz ekspozycję w obszarze ostrości. Gdy aparat zmierzy i ustawi ostrość oraz ekspozycję, ograniczniki ustawienia ostrości na ekranie **Live View** (Widok na żywo) zaczną świecić na zielono. Jest to automatyczne ustawianie ostrości.

## Uzyskiwanie optymalnej ostrości



Jeśli aparat jest ustawiony na dowolny tryb wykonywania zdjęć poza trybem **Macro** 🌸 (Makro) (zob. **Korzystanie z trybów robienia zdjęć** na stronie 49), urządzenie będzie wykonywać pomiar ostrości w normalnym zakresie ostrości, od 50 cm (20 cali) do nieskończoności. Jeśli jednak ustawienie ostrości w tych trybach wykonywania zdjęć będzie niemożliwe, wystąpi jedna z następujących sytuacji:

- Lampka wizjera **AF** będzie migała na zielono, a ograniczniki ustawiania ostrości na ekranie **Live View** (Widok na żywo) zaczną świecić na czerwono. Jeśli zostanie naciśnięty do końca **spust migawki**, aparat wykona zdjęcie, ale może ono być nieostre. Aby ustawić ostrość obrazu, zwolnij **spust migawki**, zmień kadrowanie fotografowanego obiektu, a następnie ponownie naciśnij **spust migawki** do połowy.



Jeśli lampka **AF** wciąż miga na zielono, a ograniczniki regulacji ostrości mimo kilku prób wysświetlają się na czerwono, możliwe jest, że kontrast lub jasność w miejscu ustawiania ostrości są zbyt małe. Spróbuj użyć funkcji **Focus Lock** (Blokada ostrości) do ustawienia ostrości na obiekcie znajdującym się w podobnej odległości, ale charakteryzującym się większą kontrastowością lub jasnością, a następnie bez zwalniania **spustu migawki** skieruj aparat na obiekt, który chcesz sfotografować (zob. **Korzystanie z blokady ostrości** na stronie 42). Jeśli to możliwe, spróbuj włączyć więcej światła.

- Lampka wizjera **AF** będzie migać na zielono, ograniczniki ustawiania ostrości zapalą się na czerwono, a ikona **Macro**  (Makro) będzie migać na ekranie **Live View** (Widok na żywo). W takim przypadku aparat wykryje, że ostrość znajduje się poza zakresem. Aparat wykona zdjęcie, ale zdjęcie może być nieostre. Aby ustawić ostrość obrazu, należy odsunąć się od fotografowanego obiektu lub ustawić aparat na tryb zdjęć **Macro** (Makro) (zob. **Korzystanie z trybów robienia zdjęć** na stronie 49).

Jeśli aparat jest ustawiony na tryb wykonywania zdjęć **Macro**  (Makro) i ustawienie ostrości jest niemożliwe, na ekranie **Live View** (Widok na żywo) miga ikona **Macro**  (Makro), jest wysświetlany komunikat o błędzie, a ograniczniki ustawiania ostrości świecą na czerwono. Migają również obie lampki wizjera. W takim przypadku aparat nie wykona zdjęcia.

Jeśli fotografowany obiekt nie znajduje się w zakresie funkcji **Macro** (Makro) (od 10 do 80 cm lub od 4 do 32 cali), należy zbliżyć się do obiektu lub oddalić od niego albo ustawić inny tryb wykonywania zdjęć niż **Macro**  (Makro) (zob. **Korzystanie z trybów robienia zdjęć** na stronie 49).

Jeśli w obszarze ostrości kontrast lub oświetlenie są niewystarczające, spróbuj użyć funkcji **Focus Lock** (Blokada ostrości) do ustawienia ostrości na obiekcie znajdującym się w podobnej odległości, ale charakteryzującym się większą kontrastowością lub jasnością, a następnie bez zwalniania **spustu migawki** skieruj aparat na obiekt, który chcesz sfotografować (zob. **Korzystanie z blokady ostrości**). Jeśli to możliwe, spróbuj włączyć więcej światła.

## Korzystanie z blokady ostrości

Funkcja **Focus Lock** (Blokada ostrości) umożliwia nastawienie na ostrość obiektu, który nie znajduje się w środku kadru oraz wstępne dokonanie pomiaru ostrości obszaru, w którym znajdzie się fotografowany obiekt. Funkcja **Focus Lock** (Blokada ostrości) umożliwia także wykonywanie zdjęć obiektów w warunkach słabego oświetlenia lub niskiego kontrastu.

1. Ustaw aparat tak, aby fotografowany obiekt znalazł się w obszarze ograniczników regulacji ostrości.
2. Aby zablokować ostrość i parametry naświetlania, naciśnij **spust migawki** do połowy.
3. Trzymając wciśnięty **spust migawki** do połowy, możesz ponownie skadrować zdjęcie lub przesunąć fotografowany obiekt.
4. Naciśnij **spust migawki** do końca, aby wykonać zdjęcie.



# Korzystanie z funkcji powiększenia

Wraz ze zwiększaniem stopnia powiększenia, małe poruszenia aparatu są coraz bardziej wzmocniane. Są to drgania aparatu. Zwłaszcza przy maksymalnym powiększeniu (3x) należy zwracać szczególną uwagę na stabilne trzymanie aparatu, aby wykonane zdjęcie nie było rozmyte. Jeśli na ekranie **Live View** (Widok na żywo) widoczna będzie ikona trzęsącej się ręki (👉), należy mocniej uchwycić aparat, na przykład dociskając go do ciała lub nieruchomego przedmiotu, albo ustawić na statywie lub stabilnej powierzchni. W przeciwnym przypadku obraz będzie rozmyty.

## Korzystanie z powiększenia optycznego

Zoom optyczny działa tak, jak zoom w tradycyjnym aparacie fotograficznym na film i opiera się na fizycznym przesuwaniu elementów wewnątrz obiektywu, w wyniku czego fotografowany obiekt wydaje się być bliższy.

Naciskaj przyciski **powiększania** 📈 i **powiększania** 📉 znajdujące się na **dźwigni powiększania**, aby przestawiać obiektyw między pozycjami szerokokątną i teleobiektywu (od 1x do 3x).





**UWAGA:** Podczas nagrywania klipów wideo funkcja powiększenia optycznego jest niedostępna.

# Korzystanie z powiększenia cyfrowego

W odróżnieniu od powiększenia optycznego, jego cyfrowa odmiana nie korzysta z ruchomych części obiektywu.

Aparat po prostu przycina obraz, aby uzyskać efekt optyczny dodatkowego powiększenia fotografowanego obiektu w zakresie od 1,05 do 7 razy (HP Photosmart M417) lub od 1,05 do 8 razy (HP Photosmart M517).



1. Naciśnij przycisk **powiększania**  na **dźwigni powiększania**, aby optycznie powiększyć obraz w maksymalnym stopniu, a następnie zwolnij przycisk.

2. Naciśnij przycisk **powiększania**  ponownie i przytrzymaj do uzyskania żądanego rozmiaru na wyświetlaczu. Żółta ramka otoczy obszar obrazu, który będzie przechwytywany, a obraz powiększy się do żółtej ramki.



Po prawej stronie ekranu widoczny jest wskaźnik rozdzielczości, którego wartość zmniejsza się w miarę powiększania cyfrowego. Przykładowo zamiast wartości **5MP** pojawia się wartość **4.3MP**, co oznacza, że obraz będzie ograniczony do rozmiaru 4,3 megapiksela.



3. Gdy obraz ma żądaną wielkość, wciśnij przycisk **spustu migawki** do połowy, aby zablokować ostrość i ekspozycję, a następnie wciśnij go do końca, aby wykonać zdjęcie.



Aby wyłączyć powiększenie cyfrowe i wrócić do powiększenia optycznego, naciśnij przycisk **powiększania**  na **dźwigni powiększania** aż do zatrzymania cyfrowego powiększania obrazu. Zwolnij przycisk **powiększania**  i ponownie go naciśnij.



**UWAGA:** Podczas nagrywania klipów wideo funkcja powiększenia optycznego jest niedostępna.

**UWAGA:** Powiększenie cyfrowe zmniejsza rozdzielczość obrazu, dlatego ziarnistość obrazu jest zwykle większa niż w przypadku powiększenia optycznego. Jeśli zdjęcie jest przeznaczone do wysłania pocztą elektroniczną lub do umieszczenia na stronie internetowej, spadek rozdzielczości może być niezauważalny, ale gdy liczy się najwyższa jakość (np. przy drukowaniu), należy ograniczyć korzystanie z powiększenia cyfrowego. Podczas fotografowania z powiększeniem cyfrowym zaleca się korzystanie ze statywu w celu utrzymania aparatu nieruchomo.

# Ustawianie lampy błyskowej

Przycisk **Flash**  (Lampa błyskowa) przełącza między trybami pracy lampy błyskowej. Aby zmienić ustawienie lampy błyskowej, naciskaj przycisk **Flash**  (Lampa błyskowa), aż wybrane ustawienie pojawi się na wyświetlaczu. W poniższej tabeli zostały opisane wszystkie tryby pracy lampy błyskowej aparatu.

| Ustawienie                                                                                                                      | Opis                                                                                                                                                                                                           |
|---------------------------------------------------------------------------------------------------------------------------------|----------------------------------------------------------------------------------------------------------------------------------------------------------------------------------------------------------------|
| <b>Auto Flash</b><br>(Lampa auto-matyczna)<br> | Aparat dokonuje pomiaru oświetlenia i w razie potrzeby włącza lampę błyskową.                                                                                                                                  |
| <b>Red-eye</b><br>(Efekt czerwonych oczu)<br>  | Aparat dokonuje pomiaru poziomu oświetlenia i w razie potrzeby włącza lampę błyskową z redukcją efektu czerwonych oczu (opis tego efektu znajduje się w rozdziale <b>Efekt czerwonych oczu</b> na stronie 48). |
| <b>Flash On</b><br>(Lampa włączona)<br>      | Aparat zawsze używa lampy błyskowej. Jeżeli za obiektem znajduje się źródło światła, stosuj to ustawienie, aby doświetlić przednią część obiektu. Jest to tak zwane doświetlanie lampą błyskową.               |

| Ustawienie                                                                                                              | Opis                                                                                                                                                                                                                                                                                                                                                                                                                                                                                                                                                                           |
|-------------------------------------------------------------------------------------------------------------------------|--------------------------------------------------------------------------------------------------------------------------------------------------------------------------------------------------------------------------------------------------------------------------------------------------------------------------------------------------------------------------------------------------------------------------------------------------------------------------------------------------------------------------------------------------------------------------------|
| <b>Flash Off (Lampa wyłączona)</b><br> | <p>Aparat nie włączy lampy błyskowej, niezależnie od warunków oświetlenia. Tego ustawienia należy używać do robienia zdjęć słabo oświetlonych obiektów, które znajdują się poza zasięgiem lampy błyskowej. W przypadku użycia tego ustawienia czas ekspozycji może się wydłużyć, dlatego zaleca się użycie statywu w celu uniknięcia rozmazań powstających na zdjęciach w wyniku drgań aparatu.</p>                                                                                                                                                                            |
| <b>Night (Noc)</b><br>                 | <p>Do oświetlenia obiektów na pierwszym planie w aparacie w razie potrzeby jest używana lampa błyskowa z funkcją redukcji efektu czerwonych oczu (zobacz <b>Efekt czerwonych oczu</b> na stronie 48 poniżej, aby zapoznać się z opisem redukcji efektu czerwonych oczu). Następnie w aparacie jest kontynuowane naświetlanie, jak gdyby lampa nie została uruchomiona, aby doświetlić tło. Czas ekspozycji przy tym ustawieniu może być zwiększony, dlatego też zaleca się użycie statywu lub ustawienie aparatu na stabilnej powierzchni w celu uniknięcia drgań aparatu.</p> |

Jeśli ustawienie błysku jest inne niż wartość domyślna **Auto Flash** (Lampa automatyczna), na ekranie **Live View** (Widok na żywo) pojawi się odpowiednia ikona ustawienia (z poprzedniej tabeli). Nowe ustawienie pozostaje aktywne do czasu jego zmiany lub wyłączenia aparatu. Po wyłączeniu aparatu przywracane jest domyślne ustawienie **Auto Flash** (Lampa automatyczna).

**UWAGA:** Lampa błyskowa nie jest dostępna, gdy wybrane jest ustawienie **Burst** (Ciągły), tryb wykonywania zdjęć **Fast Shot** (Szybkie robienie zdjęć) i podczas nagrywania klipów wideo.

**WSKAZÓWKA:** Aby przywrócić ustawienia lampy błyskowej do wartości obowiązujących przed ostatnim wyłączeniem aparatu, przytrzymaj wciśnięty przycisk  $\frac{\text{Menu}}{\text{OK}}$  w czasie włączania urządzenia.

## **Efekt czerwonych oczu**

Zjawisko efektu czerwonych oczu jest spowodowane przez światło lampy błyskowej odbijające się od oczu fotografowanych modeli, co powoduje, że na zdjęciach oczy ludzi są czerwone, a zwierząt — zielone lub białe.

Włączenie funkcji redukcji efektu czerwonych oczu powoduje, że w aparacie przed użyciem głównego błysku jest wykonywanych kilka krótkich błysków lampy. Ma to na celu zmniejszenie źrenic oczu fotografowanych osób lub zwierząt, a w efekcie minimalizację efektu czerwonych oczu na zdjęciach. Wykonanie zdjęcia w tym trybie trwa dłużej z powodu konieczności dodatkowych błysków. Dlatego należy zadbać o to, aby fotografowane osoby lub zwierzęta poczekały na kolejne błyski.



**WSKAZÓWKA:** Efekt czerwonych oczu można także usunąć z już wykonanych zdjęć. Zob. **Usuwanie efektu czerwonych oczu** na stronie 80.







# Korzystanie z trybów robienia zdjęć

Tryby robienia zdjęć to predefiniowane ustawienia aparatu, które dzięki optymalizacji dają najlepsze rezultaty dla zdjęć określonego typu. W każdym trybie robienia zdjęć, aparat wybiera najlepsze ustawienia, takie jak czułość ISO, przesłona czy prędkość migawki, optymalizując je do danej sceny czy sytuacji.

Aby zmienić tryb robienia zdjęć, naciskaj przycisk **MODE** (TRYB) z tyłu aparatu, aż wybrany tryb robienia zdjęć pojawi się na wyświetlaczu obrazów. Poniższa tabela opisuje każdy z trybów robienia zdjęć.

| Ustawienie                                                                                                  | Opis                                                                                                                                                                                                                                                                                                                                                                                                                                                                                                                                   |
|-------------------------------------------------------------------------------------------------------------|----------------------------------------------------------------------------------------------------------------------------------------------------------------------------------------------------------------------------------------------------------------------------------------------------------------------------------------------------------------------------------------------------------------------------------------------------------------------------------------------------------------------------------------|
| <b>Auto Mode (Automatyczny)</b>                                                                             | Tryb <b>Auto Mode</b> (Automatyczny) jest przydatny w sytuacji, gdy należy szybko wykonać zdjęcie i nie ma czasu na wybranie specjalnego trybu. Tryb <b>Auto Mode</b> (Automatyczny) sprawdza się dobrze w większości przypadków w normalnych sytuacjach. Aparat automatycznie wybiera najlepszą przesłonę i prędkość migawki dla sceny.                                                                                                                                                                                               |
| <b>Macro (Makro)</b><br> | Tryb <b>Macro</b> (Makro) umożliwia wykonywanie zbliżeń obiektów znajdujących w odległości mniejszej niż 80 cm (32 cale). W tym trybie automatyczne ustawianie ostrości obejmuje zakres od 10 do 80 cm (od 4 do 32 cali), a aparat nie wykona zdjęcia, jeśli nie będzie mógł uchwycić ostrości (zob. rozdział <b>Ustawianie ostrości aparatu</b> na stronie 40).<br>Zaleca się, aby w trybie <b>Macro</b> (Makro)  nie używać funkcji powiększenia. |



| Ustawienie                                                                                                                                    | Opis                                                                                                                                                                                                                                                                                                                                              |
|-----------------------------------------------------------------------------------------------------------------------------------------------|---------------------------------------------------------------------------------------------------------------------------------------------------------------------------------------------------------------------------------------------------------------------------------------------------------------------------------------------------|
| <p><b>Fast Shot</b><br/><b>(Szybkie robienie zdjęć)</b></p>  | <p>Trybu <b>Fast Shot</b> (Szybkie robienie zdjęć) należy używać przy dobrym oświetleniu, gdy obiekt jest w umiarkowanej odległości. Aparat używa stałej ogniskowej zamiast automatycznej ostrości, umożliwiając szybsze robienie zdjęć.</p>                                                                                                      |
| <p><b>Action (Akcja)</b></p>                                 | <p>Korzystaj z trybu <b>Action</b> (Akcja), aby fotografować imprezy sportowe, samochody w ruchu i inne sceny, w których chcesz uchwycić akcję. Aparat wykorzystuje krótkie czasy otwarcia migawki i wyższą czułość wg ISO, aby uchwycić ruch.</p>                                                                                                |
| <p><b>Portrait (Portret)</b></p>                             | <p>Trybu <b>Portrait</b> (Portret) należy używać przy wykonywaniu zdjęć, gdy podstawowym obiektem jest jedna osoba lub wiele osób. Aparat łączy niższe wartości przestony dla rozmycia tła z niższą wartością ostrości dla bardziej naturalnego efektu.</p>                                                                                       |
| <p><b>Landscape</b><br/><b>(Krajobraz)</b></p>               | <p>Tryb <b>Landscape</b> (Krajobraz) służy do wykonywania zdjęć widoków z głęboką perspektywą, takich jak góry lub pejzaże miejskie, gdy użytkownik chce uchwycić szczegóły zarówno pierwszego planu, jak i tła. Aparat łączy wyższe wartości przestony dla zwiększenia głębi ostrości z wyższą wartością ostrości dla wyraźniejszego efektu.</p> |
| <p><b>Beach &amp; Snow</b><br/><b>(Plaża i śnieg)</b></p>  | <p>Tryb <b>Beach &amp; Snow</b> (Plaża i śnieg) pozwala na uchwycenie jasnych scen na wolnym powietrzu i zrównoważenie obszarów o wysokiej jasności.</p>                                                                                                                                                                                          |

Jeśli wybrany został tryb wykonywania zdjęć inny niż domyślny **Auto Mode** (Automatyczny), na ekranie **Live View** (Widok na żywo) będzie wyświetlana odpowiednia ikona ustawienia. Nowe ustawienie pozostaje aktywne do czasu jego zmiany lub wyłączenia aparatu. Po wyłączeniu aparatu przywracane jest domyślne ustawienie trybu wykonywania zdjęć — **Auto Mode** (Automatyczny).

**UWAGA:** Tryb wykonywania zdjęć nie ma znaczenia przy nagrywaniu klipów wideo.

**WSKAZÓWKA:** Aby przywrócić ustawienia trybu robienia zdjęć do ustawień obowiązujących przed wyłączeniem aparatu, należy przytrzymać wciśnięty przycisk  podczas włączania aparatu.

## Korzystanie z ustawień samowyzwalacza

1. Przymocuj aparat do statywu lub połóż go na stabilnej powierzchni.
2. Naciskaj przycisk **Timer/Burst** (Samowyzwalacz/Ciągły) , aż do pojawienia się opcji **Self-Timer** (Samowyzwalacz)  lub **Self-Timer — 2 Shots** (Samowyzwalacz — 2 zdjęcia)  na wyświetlaczu obrazów. Na ekranie **Live View** (Widok na żywo) zostanie wyświetlona ikona ustawień samowyzwalacza.
3. Wykadruj obiekt, korzystając z wizjera lub z funkcji **Live View** (Widok na żywo). (Zob. **Korzystanie z widoku na żywo** na stronie 38.)
4. Następne czynności są zależne od tego, czy użytkownik wykonuje zdjęcia, czy nagrywa klipy wideo.

## W przypadku zdjęć:

- a. Naciśnij **spust migawki** do połowy. Aparat dokona pomiaru, a następnie ustawi ostrość i ekspozycję. Aparat będzie przechowywał te ustawienia do momentu wykonania zdjęcia.
- b. Naciśnij **spust migawki** do końca. Jeśli włączony jest tryb **Live View** (Widok na żywo), na wyświetlaczu obrazów zostanie wyświetlony 10-sekundowy licznik. Lampka Self-Timer/Video (Samowyzwalacz/wideo) znajdująca się z przodu aparatu miga przez 10 sekund przed zrobieniem zdjęcia. Jeśli ustawisz opcję **Self-Timer - 2 Shots** (Samowyzwalacz - 2 zdjęcia), po wykonaniu pierwszego zdjęcia, lampka samowyzwalacza będzie migotała przez kilka następnych sekund, aż do wykonania drugiego zdjęcia.

**WSKAZÓWKA:** Jeśli natomiast **spust migawki** zostanie od razu naciśnięty do końca, aparat ustawi ostrość i parametry ekspozycji zaraz przed końcem 10-sekundowego odliczania. Jest to przydatne, gdy jeden lub więcej obiektów pojawi się w polu widzenia podczas 10-sekundowego odliczania.

**WSKAZÓWKA:** Wykonanie nagrania klipu audio w trybie samowyzwalacza jest niemożliwe, można jednak dźwięk dołączyć później (zob. **Nagrywanie dźwięku** na stronie 82).

## W przypadku klipów wideo:

Naciśnij i zwolnij przycisk **Video** , aby rozpocząć rejestrację wideo. Jeśli włączony jest tryb **Live View** (Widok na żywo), na wyświetlaczu obrazów zostanie wyświetlony 10-sekundowy licznik. Lampka Self-Timer/Video (Samowyzwalacz/wideo) znajdująca się z przodu aparatu miga przez 10 sekund przed rozpoczęciem nagrywania wideo.

Aby zatrzymać nagrywanie klipu wideo, naciśnij ponownie przycisk **Video** , w przeciwnym razie nagrywanie będzie trwało do momentu zapętnienia pamięci.

**UWAGA:** Niezależnie od tego, czy wybrano ustawienie **Self-Timer** (Samowyzwalacz), czy **Self-Timer — 2 Shots** (Samowyzwalacz — 2 zdjęcia), tylko jeden klip wideo zostanie nagrany po 10-sekundowym odliczaniu.



Po wykonaniu zdjęcia lub nagraniu klipu wideo zostanie przywrócona domyślna wartość **Normal** (Normalny) ustawienia Self-Timer (Samowyzwalacz).

**WSKAZÓWKA:** Jeśli zdjęcia wykonywane są w niekorzystnych warunkach oświetleniowych, skorzystanie z ustawienia samowyzwalacza może pomóc w uzyskaniu dobrych zdjęć. Ustaw aparat na stabilnym przedmiocie, takim jak statyw, i wykadruj zdjęcie. Następnie delikatnie naciśnij **spust migawki** do końca i zdejmij ręce z aparatu. Aparat wykona zdjęcie dopiero 10 sekund po naciśnięciu spustu migawki. W ten sposób można wyeliminować możliwość wystąpienia drgań aparatu podczas wykonywania zdjęcia.

**WSKAZÓWKA:** Aby przywrócić ustawienie samowyzwalacza do wartości obowiązującej przed wyłączeniem aparatu, należy przytrzymać wciśnięty przycisk  podczas włączania aparatu.

# Korzystanie z funkcji Burst (Ciągły)

Tryb ciągły umożliwia wykonanie 4 zdjęć w możliwie najkrótszym czasie. Aparat będzie kontynuować wykonywanie zdjęć w trybie ciągłym z niższą szybkością, aż do zwolnienia **spustu migawki** lub do momentu zapelnienia pamięci aparatu.

1. Naciskaj przycisk trybu **Timer/Burst** (Samowyzwalacz/Ciągły) , aż na wyświetlaczu pojawi się opcja **Burst** (Ciągły) .
2. Wykadruj obiekt, korzystając z wizjera lub **widoku na żywo**. (Zob. **Korzystanie z widoku na żywo** na stronie 38.)
3. Naciśnij **spust migawki** do końca i przytrzymaj go. Aparat wykona 4 zdjęcia w możliwie najkrótszym czasie i będzie kontynuować wykonywanie zdjęć w trybie ciągłym do czasu zwolnienia **spustu migawki** lub zapelnienia pamięci w aparacie.

Wyświetlacz obrazów pozostaje wyłączony w trakcie wykonywania zdjęć. Po zakończeniu ciągłego wykonywania zdjęć każde zdjęcie pokazuje się osobno na wyświetlaczu.

Gdy wybrany jest tryb **Burst** (Ciągłe wykonywanie zdjęć), ikona **Burst**  (Ciągłe wykonywanie zdjęć) zostanie wyświetlona na ekranie **Live View** (Widok na żywo). Ciągłe wykonywanie zdjęć pozostaje aktywne do czasu jego zmiany lub wyłączenia aparatu. Aparat resetuje ustawienie trybu ciągłego do wartości **Normal** (Normalny) po wyłączeniu aparatu.

**UWAGA:** Podczas nagrywania klipów wideo ustawienie trybu ciągłego jest niedostępne. Nie jest możliwe wykonanie nagrania klipu audio w trybie ciągłym, można jednak dołączyć dźwięk później (zob.

**Nagrywanie dźwięku** na stronie 82). W przypadku korzystania z trybu ciągłego lampa błyskowa również jest wyłączona.

**WSKAZÓWKA:** Aby przywrócić ustawienie trybu samowyzwalacza/ciągłego do wartości obowiązującej przed wyłączeniem aparatu, należy przytrzymać wciśnięty przycisk  $\frac{\text{Menu}}{\text{OK}}$  podczas włączania urządzenia.

## Korzystanie z menu Capture (Przechwytywanie)

**Capture Menu** (menu Przechwytywanie) umożliwia określanie wielu ustawień aparatu wpływających na charakterystyki zdjęć i klipów wideo przechwytywanych za pomocą aparatu.

1. Aby wyświetlić **Capture Menu** (menu Przechwytywanie), naciśnij przycisk **Live View**  (Widok na żywo), a następnie naciśnij przycisk  $\frac{\text{Menu}}{\text{OK}}$ . Jeśli tryb **Live View** (Widok na żywo) jest już włączony, naciśnij jedynie przycisk  $\frac{\text{Menu}}{\text{OK}}$ .



2. Do przeglądania poleceń **Capture Menu** (menu Przechwytywanie) użyj przycisków ▲▼.
3. Naciśnij przycisk  $\frac{\text{Menu}}{\text{OK}}$ , aby wybrać wyróżnioną opcję i wyświetlić jej podmenu lub użyj przycisków ◀▶, aby zmienić ustawienia podświetlonej opcji bez przechodzenia do podmenu.
4. W podmenu naciśnij przyciski ▲▼, a następnie przycisk  $\frac{\text{Menu}}{\text{OK}}$ , aby zmienić ustawienia opcji **Capture Menu** (menu Przechwytywanie).
5. Aby zamknąć **Capture Menu** (menu Przechwytywanie), naciśnij przycisk **Live View**  (Widok na żywo). Aby uzyskać informacje o innych sposobach zamykania menu, zobacz rozdział **Menu aparatu** na stronie 29.

**WSKAZÓWKA:** Niektóre ustawienia w **Capture Menu** (menu Przechwytywanie), których wartości domyślne zostały zmieniane przez użytkownika, są resetowane do wartości domyślnych przy wyłączeniu aparatu. Aby przywrócić ustawienia **Capture Menu** (menu Przechwytywanie) do takich, jakimi były w chwili wyłączenia aparatu, przytrzymaj naciśnięty przycisk  $\frac{\text{Menu}}{\text{OK}}$  w czasie ponownego włączania aparatu.



# Pomoc dla opcji menu

**Help...** (Pomoc) jest ostatnim poleceniem w każdym z podmenu w **Capture Menu** (menu Przechwytywanie). Opcja **Help...** (Pomoc) zawiera informacje na temat wybranej opcji **Capture Menu** (menu Przechwytywanie) i jej ustawień. Przykładowo naciśnięcie przycisku  $\frac{\text{Menu}}{\text{OK}}$ , gdy wyróżnione jest polecenie **Help...** (Pomoc) w podmenu **White Balance** (Równowaga bieli), spowoduje wyświetlenie ekranu pomocy menu **White Balance** (Równowaga bieli), jak pokazano na ilustracji.

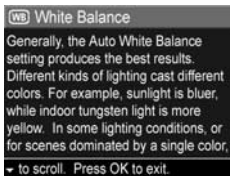

Użyj przycisków  $\blacktriangle$  $\blacktriangledown$  do przeglądania ekranów pomocy. Aby zamknąć ekran pomocy i wrócić do podmenu w **Capture Menu** (menu Przechwytywanie), naciśnij przycisk  $\frac{\text{Menu}}{\text{OK}}$ .

## Jakość obrazu

Ustawienia te pozwalają na wybranie rozdzielczości i kompresji JPEG zdjęć wykonanych aparatem. Podmenu **Image Quality** (Jakość obrazu) zawiera pięć ustawień.

1. Z **Capture Menu** (menu Przechwytywanie) (strona 55) wybierz polecenie **Image Quality** (Jakość obrazu).
2. W podmenu **Image Quality** (Jakość obrazu), użyj przycisków  $\blacktriangle$  $\blacktriangledown$  w celu podświetlenia opcji.
3. Naciśnij przycisk  $\frac{\text{Menu}}{\text{OK}}$ , aby zapisać ustawienie i powrócić do **Capture Menu** (menu Przechwytywanie).



W poniższej tabeli zamieszczono dokładne wyjaśnienia poszczególnych ustawień opcji **Image Quality** (Jakość obrazu).

| <b>Ustawienie</b>                | <b>Opis</b>                                                                                                                                                                                                                                                                                                     |
|----------------------------------|-----------------------------------------------------------------------------------------------------------------------------------------------------------------------------------------------------------------------------------------------------------------------------------------------------------------|
| <b>5MP Best (5 MP Najlepsza)</b> | Zdjęcia zostaną zapisane w pełnej rozdzielczości z najniższym poziomem kompresji. Ustawienie to daje zdjęcia o bardzo wysokiej jakości, z doskonałym odwzorowaniem kolorów, ale zużywa najwięcej pamięci. To ustawienie jest zalecane do drukowania zdjęć w formacie większym niż 297x420 mm (11x17 cali).      |
| <b>5MP</b>                       | Zdjęcia zostaną zapisane w pełnej rozdzielczości ze średnim poziomem kompresji. To ustawienie tworzy obrazy wysokiej jakości, ale wymaga mniej pamięci niż ustawienie <b>5MP Best (5MP Najlepsza)</b> . Jest to ustawienie domyślne i jest zalecane do drukowania zdjęć w formatach do 297x420 cm (11x17 cali). |
| <b>3MP</b>                       | Zdjęcia zostaną zapisane w rozdzielczości około 3 megapiksela ze średnim poziomem kompresji. Jest to ustawienie oszczędzające pamięć i jest zalecane do drukowania zdjęć w formatach do 210x297 mm (8,5x11 cali).                                                                                               |
| <b>1MP</b>                       | Zdjęcia zostaną zapisane w rozdzielczości około 1 megapiksela ze średnim poziomem kompresji. Jest to ustawienie oszczędzające pamięć, ale powoduje obniżenie jakości. To ustawienie jest odpowiednie do wykonywania zdjęć, które mają być wysyłane w wiadomościach e-mail lub publikowane w Internecie.         |
| <b>VGA</b>                       | Zdjęcia będą zapisane w rozdzielczości 640x480 (najniższej) ze średnim poziomem kompresji. Jest to najbardziej oszczędne pamięciowo ustawienie, ale tworzy zdjęcia o niższej jakości. Ustawienie to jest odpowiednie dla zdjęć wysyłanych pocztą elektroniczną lub publikowanych w Internecie.                  |

Ustawienie **Image Quality** (Jakość obrazu) nie tylko wpływa na jakość zdjęć, ale także na liczbę zdjęć, które można zapisać w wewnętrznej pamięci aparatu lub na opcjonalnej karcie pamięci. Przykładowo ustawienie **5MP Best** (5MP Najlepsza) umożliwia uzyskanie zdjęć najwyższej jakości, ale przy zużyciu większej ilości miejsca w pamięci niż niższe od niego ustawienie **5MP**. Podobnie można przechować w pamięci znacznie więcej zdjęć z ustawieniem **1MP** lub **VGA** niż **5MP**, jednak ustawienia te obniżą znacznie jakość zdjęć.

Wyróżnienie dowolnego ustawienia powoduje także zmianę wartości licznika **Pictures Remaining** (Pozostałe zdjęcia) u dołu ekranu podmenu **Image Quality** (Jakość obrazu). Zob. **Pojemność pamięci** na stronie 192, aby uzyskać więcej informacji o tym, jak wpływa ustawienie **Image Quality** (Jakość obrazu) na liczbę obrazów możliwych do zapisania w wewnętrznej pamięci aparatu.

Ustawienie **Image Quality** (Jakość obrazu) (w poprzedniej tabeli) zostanie wyświetlone na ekranie **Live View** (Widok na żywo). Nowe ustawienie pozostaje aktywne do czasu jego następnej zmiany, nawet po wyłączeniu aparatu.

**UWAGA:** Ustawienia te nie działają przy nagrywaniu klipów wideo.

**UWAGA:** W przypadku używania powiększenia cyfrowego rozdzielczość zmniejsza się wraz ze wzrostem stopnia powiększenia. Zob. **Korzystanie z powiększenia cyfrowego** na stronie 44.

# Oświetlenie adaptacyjne

To ustawienie umożliwia zrównoważenie jasnych i ciemnych obszarów na zdjęciu. Dzięki temu zachowywany jest delikatny kontrast, natomiast obszary ostrego kontrastu są łagodzone. Ciemne obszary na zdjęciu są rozjaśniane, a jaśniejsze obszary są pozostawiane bez zmian.

Poniżej przedstawiono przykład poprawy obrazu za pomocą ustawienia **Adaptive Lighting** (Oświetlenie adaptacyjne):

Bez ustawienia

**Adaptive Lighting**

(Oświetlenie adaptacyjne):



Z ustawieniem

**Adaptive Lighting**

(Oświetlenie adaptacyjne):



Ustawienie **Adaptive Lighting** (Oświetlenie adaptacyjne) jest użyteczne w następujących sytuacjach:

- Sceny zewnętrzne zawierające kombinację światła słonecznego i cieni
- Pochmurne dni z dużą ilością światła naturalnego
- Sceny w budynkach z użyciem lampy błyskowej (w celu osłabienia lub nawet usunięcia efektu użycia lampy błyskowej)
- Sceny z podświetleniem, gdzie fotografowany obiekt znajduje się zbyt daleko, aby objęło go światło lampy błyskowej

Ustawienia **Adaptive Lighting** (Oświetlenie adaptacyjne) można używać niezależnie od faktu korzystania z lampy błyskowej, ale nie jest zalecane używanie go w zastępstwie lampy błyskowej. W przeciwieństwie do lampy błyskowej ustawienie **Adaptive Lighting** (Oświetlenie adaptacyjne) nie ma wpływu na ustawienia ekspozycji, przez co jaśniejsze obszary mogą być ziarniste lub niewyraźne, a zdjęcia robione w nocy lub w pomieszczeniach mogą być rozmazane, jeśli będą wykonywane bez użycia lampy błyskowej lub statywu.

### 1. Z menu Przechwytywanie

(strona 55) wybierz polecenie **Adaptive Lighting** (Oświetlenie adaptacyjne).

### 2. W podmenu **Adaptive Lighting**

(Oświetlenie adaptacyjne) za pomocą przycisków ▲▼ wyróżnij odpowiednie ustawienie.

### 3. Naciśnij przycisk <sup>Menu</sup>OK, aby zapisać ustawienie i powrócić do **Capture Menu** (menu Przechwytywanie).



W poniższej tabeli zawarto dokładne wyjaśnienie poszczególnych ustawień.

| Ustawienie                | Opis                                                                                         |
|---------------------------|----------------------------------------------------------------------------------------------|
| <b>Off</b><br>(Wyłączone) | Aparat przetwarza zdjęcie w sposób normalny. Jest to ustawienie domyślne.                    |
| <b>On</b><br>(Włączone)   | Zostaną delikatnie rozjaśnione ciemniejsze obszary zdjęcia bez zmiany obszarów jaśniejszych. |

Jeśli nowym ustawieniem jest **On** (Włączone), na ekranie **Live View** (Widok na żywo) zostanie wyświetlona odpowiednia ikona.

Nowe ustawienie pozostaje aktywne do czasu jego następnej zmiany, nawet po wyłączeniu aparatu.

**UWAGA:** Ustawienia te nie działają przy nagrywaniu klipów wideo.

**UWAGA:** Gdy ustawienie **Adaptive Lighting** (Oświetlenie adaptacyjne) jest włączone, zapisywanie obrazu w pamięci zajmuje więcej czasu, ponieważ przed zapisaniem jest on dodatkowo przetwarzany.

## Kolor

Ustawienie to pozwala na kontrolowanie sposobu rejestracji kolorów na wykonywanych zdjęciach. Przykładowo ustawienie opcji **Color** (Kolor) na **Sepia** sprawia, że zdjęcia są w odcieniach brązu, co nadaje im wygląd starych lub wykonanych w starym stylu.

**UWAGA:** Po wykonaniu zdjęć w trybie **Black & White** (Czarno-biały) lub **Sepia** nie da się ich później przekształcić z powrotem na **pełnokolorowe**.

1. W **Capture Menu** (menu Przechwytywanie) (strona 55) wybierz opcję **Color** (Kolor).

2. W podmenu **Color** (Kolor) za pomocą przycisków ▲▼ wyróżnij ustawienie.

Nowe ustawienie zostanie zastosowane do ekranu

**Live View** (Widok na żywo), widocznego w tle menu tak, że od razu będzie widoczny wpływ zmiany na obraz.

3. Naciśnij przycisk  $\frac{\text{Menu}}{\text{OK}}$ , aby zapisać ustawienie i powrócić do **Capture Menu** (menu Przechwytywanie).



Nowe ustawienie pozostaje aktywne do czasu jego zmiany lub wyłączenia aparatu. Po wyłączeniu aparatu ustawienie **Color** (Kolor) powraca do wartości domyślnej **Full Color** (Pełny kolor).

## Znacznik daty i czasu

Funkcja ta wstawia znacznik daty lub daty i czasu wykonania zdjęcia w lewym dolnym narożniku zdjęcia. Po wybraniu ustawienia **Date & Time Imprint** (Znacznik daty i czasu), data lub data i czas będą wstawiane na wszystkich wykonanych zdjęciach, ale nie na zdjęciach wykonanych wcześniej.



Po wykonaniu zdjęcia przy użyciu ustawienia **Date Only** (Tylko data) lub **Date & Time** (Data i czas) data lub data i czas zostaną wstawione na zdjęciu i nie będzie możliwe ich późniejsze usunięcie.

**WSKAZÓWKA:** Przed użyciem tej funkcji należy sprawdzić, czy wartość ustawienia daty i czasu jest poprawna (zobacz **Data i czas** na stronie 103).

1. W **Capture Menu** (menu Przechwytywanie) (strona 55) wybierz opcję **Date & Time Imprint** (Znacznik daty i czasu).
2. W podmenu **Date & Time Imprint** (Znacznik daty i czasu) użyj przycisków ▲▼ w celu podświetlenia żądanej opcji.
3. Naciśnij przycisk  $\frac{\text{Menu}}{\text{OK}}$ , aby zapisać ustawienie i powrócić do **Capture Menu** (menu Przechwytywanie).



W poniższej tabeli zawarto dokładne wyjaśnienie poszczególnych ustawień.

| Ustawienie                                                                                                                          | Opis                                                                        |
|-------------------------------------------------------------------------------------------------------------------------------------|-----------------------------------------------------------------------------|
| <b>Off</b><br><b>(Wyłączone)</b>                                                                                                    | Aparat nie będzie wstawiał znacznika daty i czasu na zdjęciu.               |
| <b>Date Only</b><br><b>(Tylko data)</b><br>        | Aparat wstawi stały znacznik daty w lewym dolnym narożniku zdjęcia.         |
| <b>Date &amp; Time</b><br><b>(Data i czas)</b><br> | Aparat wstawi stały znacznik daty i czasu w lewym dolnym narożniku zdjęcia. |

Jeśli nowe ustawienie jest inne niż wartość domyślna **Off** (Wyłączone), odpowiednia ikona ustawienia (z poprzedniej tabeli) pojawi się na ekranie **Live View** (Widok na żywo). Nowe ustawienie pozostaje aktywne do czasu jego następnej zmiany, nawet po wyłączeniu aparatu.

**UWAGA:** Ustawienia te nie działają przy nagrywaniu klipów wideo.

## Kompensacja naświetlania

W trudnych warunkach oświetleniowych można zastosować **EV Compensation** (Kompensację naświetlania), aby zmodyfikować automatyczne parametry naświetlania wybrane przez aparat.



Funkcja **EV Compensation** (Kompensacja naświetlania) jest przydatna w przypadku scen, na których występuje wiele jasnych obiektów (np. biały obiekt na jasnym tle) lub wiele ciemnych obiektów (np. czarny obiekt na ciemnym tle).

Bez użycia funkcji **EV Compensation** (Kompensacja naświetlania) takie sceny mogą stać się szare. W przypadku sceny z wieloma jasnymi obiektami należy wybrać dodatnią wartość kompensacji tak, aby uzyskać jaśniejsze zdjęcie. W przypadku sceny z wieloma ciemnymi obiektami należy zmniejszyć wartość kompensacji tak, aby przyciemnić zdjęcie, zwiększając ilość czerni.

1. Z **Capture Menu** (menu Przechwytywanie) (strona 55) wybierz polecenie **EV Compensation** (Kompensacja naświetlania).
2. W podmenu **EV Compensation** (Kompensacja naświetlania) za pomocą przycisków ◀▶ zmień wartość kompensacji w zakresie od -2,0 do +2,0 z przyrostem co 0,5. Nowe ustawienie zostanie zastosowane do ekranu **Live View** (Widok na żywo) widocznego w tle menu tak, że od razu będzie widoczny wpływ zmiany na obraz.
3. Naciśnij przycisk <sup>Menu</sup>OK, aby zapisać ustawienie i powrócić do **Capture Menu** (menu Przechwytywanie).



Jeśli ustawienie jest różne od wartości domyślnej **0,0**, wartość kompensacji pojawi się na ekranie **Live View** (Widok na żywo) obok ikony . Nowe ustawienie pozostaje aktywne do czasu jego zmiany lub wyłączenia aparatu. Po wyłączeniu aparatu ustawienie **EV Compensation** (Kompensacja naświetlania) wraca do domyślnej wartości **0,0**.



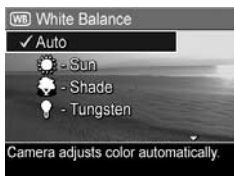

# Równowaga bieli

Różne rodzaje oświetlenia powodują pojawienie się różnych dominant barwnych na zdjęciu. Przykładowo światło słoneczne jest bardziej niebieskie, a stosowane we wnętrzach światło żarowe jest bardziej żółte. Sceny zdominowane przez jeden kolor mogą wymagać modyfikacji balansu bieli w celu uzyskania lepszego odwzorowania kolorów i zapewnienia, że na zdjęciu kolor biały będzie biały. Balans bieli można także modyfikować, aby uzyskać ciekawe efekty. Przykładowo użycie ustawienia **Sun** (Słońce) nada zdjęciu cieplejszy wygląd.

1. Z **Capture Menu** (menu Przechwytywanie) (strona 55) wybierz polecenie **White Balance** (Równowaga bieli).
2. W podmenu **White Balance** (Równowaga bieli) za pomocą przycisków ▲▼ wyróżnij żądane ustawienie. Nowe ustawienie zostanie zastosowane do ekranu **Live View** (Widok na żywo), widocznego w tle menu tak, że od razu będzie widoczny wpływ zmiany na obraz.
3. Naciśnij przycisk  $\frac{\text{Menu}}{\text{OK}}$ , aby zapisać ustawienie i powrócić do **Capture Menu** (menu Przechwytywanie).



W poniższej tabeli zawarto dokładne wyjaśnienie poszczególnych ustawień.

| Ustawienie                                                                                                                          | Opis                                                                                                                                             |
|-------------------------------------------------------------------------------------------------------------------------------------|--------------------------------------------------------------------------------------------------------------------------------------------------|
| <b>Auto</b><br>(Automatyczny)                                                                                                       | Aparat automatycznie rozpoznaje i poprawia kolor pod kątem oświetlenia sceny. Jest to ustawienie domyślne.                                       |
| <b>Sun (Słońce)</b><br>                            | Aparat koryguje kolor, zakładając, że zdjęcie wykonywane jest na zewnątrz w słoneczny dzień lub przy niewielkim zachmurzeniu.                    |
| <b>Shade</b><br>(Cień)<br>                         | Aparat koryguje kolor, zakładając, że zdjęcie wykonywane jest na dworze w cieniu, o świącie lub przy dużym zachmurzeniu.                         |
| <b>Tungsten</b><br>(Oświetlenie żarowe)<br>        | Aparat koryguje kolor, zakładając, że zdjęcie wykonywane jest przy oświetleniu żarowym lub halogenowym (najczęstsze oświetlenie w mieszkaniach). |
| <b>Fluorescent</b><br>(Oświetlenie jarzeniowe)<br> | Aparat koryguje kolor przy założeniu, że oświetlenie jest jarzeniowe.                                                                            |

Jeśli ustawienie jest różne od wartości domyślnej **Auto** (Automatyczne), odpowiednia ikona ustawienia (z poprzedniej tabeli) pojawi się na ekranie **Live View** (Widok na żywo). Nowe ustawienie pozostaje aktywne do czasu jego zmiany lub wyłączenia aparatu. Po wyłączeniu aparatu ustawienie **White Balance** (Balans bieli) powraca do domyślnej wartości **Auto** (Automatyczne).

# ISO Speed (Czułość ISO)

Opcja ta pozwala ustawić czułość aparatu na światło. Gdy opcja **ISO Speed** (Czułość ISO) ustawiona jest na domyślną wartość **Auto** (Automatyczna), aparat wybiera najlepszą czułość dla danej sceny.

Niższe czułości ISO pozwalają na uzyskanie zdjęć o najwyższej jakości z minimalną ilością szumu i ziarna, ale powodują dłuższe naświetlanie. W przypadku fotografowania w trudnych warunkach oświetleniowych bez lampy błyskowej i przy ustawieniu czułości **ISO 100**, przydatne może być użycie statywu. Z drugiej strony, ponieważ wyższa czułość umożliwia stosowanie większej prędkości migawki, należy używać jej przy wykonywaniu zdjęć w ciemnych miejscach bez użycia lampy błyskowej lub fotografowaniu szybko przemieszczających się obiektów. Jednak wyższa czułość ISO zwiększa ziarnistość zdjęcia.

1. Z **Capture Menu** (menu Przechwytywanie) (strona 55) wybierz polecenie **ISO Speed** (Czułość ISO).
2. W podmenu **ISO Speed** (Czułość ISO) za pomocą przycisków ▲▼ wyróżnij żądane ustawienie.
3. Naciśnij przycisk  $\frac{\text{Menu}}{\text{OK}}$ , aby zapisać ustawienie i powrócić do **Capture Menu** (menu Przechwytywanie).



Jeśli ustawienie jest różne od wartości domyślnej **Auto** (Automatyczna), odpowiednia ikona ustawienia (pokazana w podmenu **ISO Speed** (Czułość ISO) pojawi się na ekranie **Live View** (Widok na żywo). Nowe ustawienie pozostaje aktywne do czasu jego zmiany lub wyłączenia aparatu. Po wyłączeniu aparatu ustawienie **ISO Speed** (Czułość ISO) powraca do domyślnej wartości **Auto** (Automatyczna).

**UWAGA:** To ustawienie nie działa podczas nagrywania klipów wideo lub gdy tryb robienia zdjęć jest ustawiony na **Action** (Akcja), **Portrait** (Portret), **Landscape** (Krajobraz) lub **Fast Shot** (Szybkie robienie zdjęć).





---

## 3 Przeglądanie obrazów i klipów wideo

Do przeglądania obrazów i klipów wideo zapisanych w aparacie służy tryb **Playback** (Odtwórz). W trybie **Playback** (Odtwórz) można także użyć **dźwigni powiększenia** do przeglądania miniatur obrazów lub do powiększania obrazów, aby obejrzeć je dokładnie w aparacie. Zob. **Przeglądanie miniatur zdjęć** na stronie 75 i **Powiększanie zdjęć** na stronie 76. Ponadto, **Playback Menu** (menu Odtwórz) umożliwia usuwanie obrazów lub klipów wideo, nagrywanie dźwięku i dołączanie go do obrazów, usuwanie efektu czerwonych oczu oraz obracanie obrazów. Zob. **Korzystanie z menu Playback (Odtwórz)** na stronie 77.

### Odtwarzanie

1. Istnieją dwa sposoby aktywowania trybu **Playback** (Odtwórz).
    - Włącz aparat i naciśnij przycisk Playback  (Odtwórz).
    - Wyłącz aparat i przytrzymaj naciśnięty przycisk **Playback**  (Odtwórz), przesuwając jednocześnie przełącznik ► ON/OFF w celu włączenia aparatu. Umożliwia to aktywowanie trybu **Playback** (Odtwórz) bez wysuwania obiektywu.
- Ostatni wykonany lub oglądany obraz bądź klip wideo pojawi się na wyświetlaczu.

2. Użyj przycisków ◀▶ do przeglądania obrazów i klipów wideo. Naciskaj i przytrzymuj przyciski ◀▶, aby przewijać szybko.

Ikona  oznacza, że wyświetlana jest tylko pierwsza klatka każdego klipu wideo. Klipy wideo są odtwarzane automatycznie po tym, jak pierwsza klatka klipu wideo była wyświetlana przez 2 sekundy.





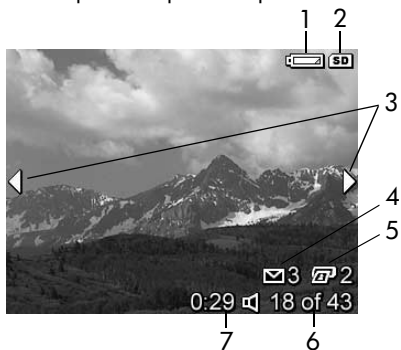

3. Aby wyłączyć wyświetlacz po przejrzaniu zdjęć lub klipów wideo, ponownie naciśnij przycisk **Playback**  (Odtwórz).

**UWAGA:** Aby odsłuchać klipy audio dołączone do zdjęć, należy przesłać je na komputer i użyć oprogramowania HP Image Zone. Jeżeli posiadasz stację bazową HP Photosmart M-series, możliwe jest przesłuchanie nagrań dźwiękowych przez podłączenie aparatu do telewizora za pomocą stacji bazowej. Więcej informacji znajdziesz w Podręczniku użytkownika stacji.



W trybie **Playback** (Odtwórz) na wyświetlaczu obrazów przedstawione są informacje o poszczególnych obrazach i klipach wideo. W poniższej tabeli opisano te informacje.





| Nr | Ikona                                                                                                                                                                                            | Opis                                                                                                                                                                                                                             |
|----|--------------------------------------------------------------------------------------------------------------------------------------------------------------------------------------------------|----------------------------------------------------------------------------------------------------------------------------------------------------------------------------------------------------------------------------------|
| 1  |                                                                                                                 | Oznacza, że baterie osiągnęły niski poziom energii (zob. <b>Wskaźniki zasilania</b> na stronie 171).                                                                                                                             |
| 2  |                                                                                                                 | Pojawia się wówczas, gdy w aparacie zainstalowana jest opcjonalna karta pamięci.                                                                                                                                                 |
| 3  |                                                                                                                 | Ikona ta jest wyświetlana przez kilka pierwszych sekund po przejściu do trybu <b>Playback</b> (Odtwórz) i oznacza możliwość przewijania obrazów i klipów wideo przy użyciu przycisków ◀▶.                                        |
| 4  |  <b>3</b>                                                                                                       | Oznacza, że wyświetlane zdjęcie zostało zaznaczone do wysłania do 3 miejsc docelowych za pomocą funkcji <b>HP Instant Share</b> (zob. <b>Korzystanie z funkcji HP Instant Share</b> na stronie 85).                              |
| 5  |  <b>2</b>                                                                                                       | Oznacza, że wyświetlany obraz został wybrany do wydrukowania w dwóch kopiach za pomocą funkcji <b>HP Instant Share</b> (zob. <b>Korzystanie z funkcji HP Instant Share</b> na stronie 85).                                       |
| 6  | <b>18 of 43</b><br><b>(18 z 43)</b>                                                                                                                                                              | Pokazuje numer bieżącego obrazu lub klipu wideo oraz łączną liczbę obrazów i klipów wideo które są przechowywane w pamięci.                                                                                                      |
| 7  | <b>0:29</b><br><br>lub<br> | <ul style="list-style-type: none"> <li>• Przedstawia długość nagranych klipu dźwiękowego lub klipu wideo.</li> <li>• Wskazuje, że obraz posiada załączony klip dźwiękowy.</li> <li>• Wskazuje, że jest to klip wideo.</li> </ul> |

## Ekran podsumowania

Jeśli w czasie przeglądania ostatniego obrazu zostanie naciśnięty przycisk ►, pojawi się ekran podsumowania przedstawiający liczbę wykonanych zdjęć oraz liczbę zdjęć pozostałych. Liczniki wskazujące całkowitą liczbę obrazów wybranych dla funkcji **HP Instant Share**  i do wydrukowania  są wyświetlone w lewym górnym rogu ekranu. Ponadto w prawym górnym rogu wyświetlane są ikony dotyczące opcjonalnej karty pamięci, jeśli jest zainstalowana (co można poznać po obecności ikony ) , oraz wskaźnik zasilania (np. wskaźnik niskiego poziomu baterii; zob. **Wskaźniki zasilania** na stronie 171).







# Przeglądanie miniatur zdjęć

Widok **miniatur** pozwala na przeglądanie zrobionych zdjęć i pierwszych klatek nagranych klipów wideo ułożonych w postaci dziewięciu miniatur zdjęć i klatek klipów wideo na ekran.



1. W trybie **Playback** (Odtwórz) (strona 71) naciśnij przycisk **Miniatury**  (to samo, co **Pomniejszanie** ) na **dźwigni powiększenia**. Widok **miniatur** z maksymalnie dziewięcioma obrazami lub klatkami klipów wideo pojawi się na wyświetlaczu obrazów. Obecnie wybrany obraz lub klip wideo jest otoczony przez żółtą ramkę.
2. Korzystając z przycisków  , przemieszczaj się poziomo do poprzedniej lub następnej miniatury.
3. Naciskaj przyciski  , aby przejść w pionie do miniatury położonej nad lub pod aktualną miniaturą.
4. Naciśnij przycisk , aby wyjść z widoku **miniatur** i wrócić do trybu **Playback** (Odtwórz). Wybrany obraz lub klip wideo (ten, który był otoczony przez żółtą ramkę w widoku **miniatur**) wyświetlany będzie ponownie na całym ekranie.







Ikona **HP Instant Share**  u dołu każdej miniatury oznacza, że dany obraz został wybrany do przesłania do jednego lub kilku urządzeń **HP Instant Share**, ikona drukarki  oznacza, że obraz jest wybrany do wydrukowania, ikona wideo  oznacza, że jest to klip wideo, a ikona dźwięku  informuje, że jest to klip dźwiękowy dołączony do obrazu.

# Powiększanie zdjęć

Funkcja ta służy jedynie do przeglądania; nie zmienia ona zdjęcia na stałe.

1. W trybie **Playback** (Odtwórz) (strona 71) naciśnij przycisk **powiększanie**  (to samo, co **powiększanie** ) na **dźwigni powiększenia**. Aktualnie





- wyświetlany obraz jest automatycznie powiększany dwukrotnie. Środkowa część powiększonego obrazu wyświetla się z czterema strzałkami, wskazującymi, że obraz można przewijać.
2. Korzystaj z przycisków  i  do poruszania się po powiększonym obrazie.
  3. Korzystaj z funkcji **powiększania**  i **pomniejszania** , aby zwiększyć lub zmniejszyć powiększenie.
  4. Naciśnij przycisk , aby wyjść z widoku **powiększania** i wrócić do trybu **Playback** (Odtwórz). Obecny obraz jest ponownie wyświetlany w pełnym widoku na wyświetlaczu obrazów.

**UWAGA:** Ta funkcja jest dostępna tylko w wypadku zdjęć; klipów wideo nie można powiększać.





# Korzystanie z menu Playback (Odtwórz)

**Playback Menu** (menu Odtwórz) umożliwia wyświetlanie i usuwanie obrazów nieruchomych i klipów wideo, cofanie usunięcia obrazów oraz formatowanie pamięci wewnętrznej lub opcjonalnej karty pamięci aparatu. Ponadto pozwala usuwać efekt czerwonych oczu u osób utrwalonych na zdjęciach zrobionych przy użyciu lampy błyskowej, obracać obrazy nieruchome oraz dodawać do nich klipy dźwiękowe.

1. Aby wyświetlić **Playback Menu** (menu Odtwórz), w trybie **Playback** (Odtwórz) naciśnij przycisk  $\frac{\text{Menu}}{\text{OK}}$ . Jeśli aparat nie jest w trybie **Playback** (Odtwórz), naciśnij najpierw przycisk **Playback**  (Odtwórz), a następnie przycisk  $\frac{\text{Menu}}{\text{OK}}$ .
2. Korzystając z przycisków  $\blacktriangle$   $\blacktriangledown$ , z lewej strony wyświetlacza wybierz opcję **Playback Menu** (menu Odtwórz), której chcesz użyć. Opcje **Playback menu** (menu Odtwórz) są przedstawione dalej w tym rozdziale.
3. Przejdź do obrazu lub klipu wideo, z którego chcesz skorzystać, naciskając przyciski  $\blacktriangleleft$   $\blacktriangleright$ .
4. Wybierz podświetloną opcję **Playback Menu** (menu Odtwórz), naciskając przycisk  $\frac{\text{Menu}}{\text{OK}}$ . Aby wykonać wybrane zadanie, postępuj zgodnie z instrukcjami wyświetlanymi na ekranie.
5. Aby wyjść z **Playback Menu** (menu Odtwórz) i wrócić do trybu **Playback** (Odtwórz), naciśnij przycisk **Live View**  (Widok na żywo). Aby uzyskać informacje o innych sposobach zamykania menu, zobacz rozdział **Menu aparatu** na stronie 29.

W poniższej tabeli przedstawiono poszczególne opcje **Playback Menu** (menu Odtwórz).



| Nr | Ikona                                                                               | Opis                                                                                                                                                                                                                                                                                              |
|----|-------------------------------------------------------------------------------------|---------------------------------------------------------------------------------------------------------------------------------------------------------------------------------------------------------------------------------------------------------------------------------------------------|
| 1  |    | <b>Delete</b> (Usuń) — udostępnia podmenu umożliwiające usunięcie danego obrazu lub klipu wideo, usunięcie wszystkich obrazów i klipów wideo, sformatowanie pamięci wewnętrznej lub opcjonalnej karty pamięci i odzyskanie ostatnio usuniętego obrazu. (Zob. <b>Delete (Usuń)</b> na stronie 79). |
| 2  |    | <b>Remove Red Eyes</b> (Usuń efekt czerwonych oczu) — eliminuje efekt czerwonych oczu występujący na zdjęciach u osób sfotografowanych przy użyciu lampy błyskowej. (Zob. <b>Usuwanie efektu czerwonych oczu</b> na stronie 80).                                                                  |
| 3  |  | <b>Rotate</b> (Obróć) — obraca aktualnie wyświetlony obraz o 90 stopni w wybranym kierunku. (Zob. <b>Rotate (Obróć)</b> na stronie 81).                                                                                                                                                           |
| 4  |  | <b>Record Audio</b> (Nagraj dźwięk) — umożliwia nagranie klipu dźwiękowego i dołączenie go do obrazu. (Zob. <b>Nagrywanie dźwięku</b> na stronie 82).                                                                                                                                             |
| 5  |  | <b>EXIT</b> (Zamknij) — umożliwia opuszczenie <b>Playback Menu</b> (menu Odtwórz).                                                                                                                                                                                                                |

# Delete (Usuń)

Jeśli w **Playback Menu** (menu Odtwórz) (strona 77) wybrana zostanie opcja **Delete** (Usuń), pojawi się podmenu **Delete** (Usuń). Przyciski ▲▼ umożliwiają wyróżnienie opcji, a przycisk <sup>Menu</sup>OK pozwala ją zatwierdzić.

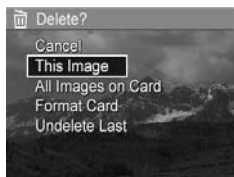

Podmenu **Delete** (Usuń) zawiera następujące opcje:

- **Cancel** (Anuluj) — umożliwia powrót do **Playback Menu** (menu Odtwórz) bez usuwania aktualnie wyświetlonego obrazu lub klipu wideo.
- **This Image** (Ten obraz) — powoduje usunięcie aktualnie wyświetlanego obrazu lub klipu wideo.
- **All Images (in Memory/on Card)** (Wszystkie obrazy (w pamięci/na karcie)) — usuwa wszystkie obrazy i klipy wideo z pamięci wewnętrznej oraz z opcjonalnej karty pamięci zainstalowanej w aparacie.
- **Format (Memory/Card)** (Formatuj pamięć/kartę) — usuwa wszystkie zdjęcia, klipy wideo i pliki z wewnętrznej pamięci lub zainstalowanej opcjonalnej karty pamięci, a następnie formatuje wewnętrzną pamięć lub kartę pamięci.

Aby zapobiec uszkodzeniu karty lub obrazów, należy przed pierwszym użyciem opcjonalnej karty pamięci sformatować ją, korzystając z opcji **Format Card** (Formatuj kartę). Kiedy użytkownik chce usunąć wszystkie obrazy i klipy wideo zapisane na karcie, również powinien skorzystać z opcji **Format Card** (Formatuj kartę).

- **Undelete Last** (Odzyskaj ostatnie) — przywraca ostatnio usunięty obraz lub obrazy, w zależności od tego, czy w podmenu **Delete** (Usuń) wybrano opcję **This Image** (Ten obraz), czy **All Images (in Memory/on Card)** (Wszystkie obrazy (w pamięci/na karcie)). (Ta opcja jest wyświetlana tylko po wykonaniu operacji **Delete** (Usuń)).

**UWAGA:** Za pomocą opcji **Undelete Last** (Odzyskaj ostatnie) można odzyskać tylko obrazy usunięte ostatnią operacją usuwania. Po przejściu do innej operacji, np. wyłączeniu aparatu lub wykonaniu kolejnego zdjęcia, operacja usuwania jest ostateczna i nie będzie już można odzyskać obrazu lub obrazów usuniętych z aparatu.

## Usuwanie efektu czerwonych oczu

Jeśli w **Playback Menu** (menu Odtwórz) (strona 77) zostanie wybrana opcja **Remove Red Eyes** (Usuń efekt czerwonych oczu), w aparacie natychmiast rozpoczyna się przetwarzanie bieżącego obrazu w celu usunięcia efektu czerwonych oczu u osób uwiecznionych na zdjęciu. Proces ten trwa kilka sekund. Po zakończeniu przetwarzania na zdjęciu wyświetlone są zielone ramki otaczające poprawione obszary, a także podmenu **Remove Red Eyes** (Usuń efekt czerwonych oczu) zawierające trzy opcje:

- **Save Changes** (Zapisz zmiany) — powoduje zapisanie zmian polegających na usunięciu efektu czerwonych oczu (zastąpienie obrazu oryginalnego) i powrót do **Playback Menu** (menu Odtwórz).



- **View Changes** (Wyświetl zmiany) — umożliwia wyświetlenie powiększenia obrazu z zielonymi ramkami otaczającymi obszary poprawione przez funkcję usuwania efektu czerwonych oczu. Widok ten umożliwia powiększanie obrazu i przewijanie jego obszarów. Aby wrócić do podmenu **Remove Red Eyes** (Usuń efekt czerwonych oczu), należy nacisnąć przycisk  $\frac{\text{Menu}}{\text{OK}}$ .
- **Cancel** (Anuluj) — umożliwia powrót do **Playback Menu** (menu Odtwórz) bez zapisywania zmian polegających na usunięciu efektu czerwonych oczu.

**UWAGA:** Ta opcja menu jest dostępna tylko w wypadku zdjęć zrobionych przy użyciu lampy błyskowej. Opcja **Remove Red Eyes** (Usuń efekt czerwonych oczu) nie jest dostępna w wypadku klipów wideo.

## Rotate (Obróć)

Jeśli w **Playback Menu** (menu Odtwórz) (strona 77) zostanie wybrana opcja **Rotate** (Obróć), w aparacie jest wyświetlane podmenu umożliwiające obracanie obrazów co 90 stopni.

1. W **Playback Menu** (menu Odtwórz) wybierz opcję **Rotate** (Obróć).
2. Za pomocą przycisków ◀▶ obróć obraz zgodnie z ruchem wskazówek zegara lub w przeciwnym kierunku. Na wyświetlaczu obraz zostanie obrócony.
3. Kiedy obraz będzie miał odpowiednią orientację, naciśnij przycisk  $\frac{\text{Menu}}{\text{OK}}$ , aby wyjść z podmenu **Rotate** (Obróć) i zapisać nowy obraz.

**UWAGA:** Ta opcja menu nie jest dostępna dla klipów wideo.

# Nagrywanie dźwięku

Aby dograć klip dźwiękowy do zdjęcia, które jeszcze nie posiada dołączonego klipu dźwiękowego:

1. W **Playback Menu** (menu Odtwórz) (strona 77) wybierz opcję **Record Audio** (Nagraj dźwięk). Nagranie dźwięku rozpoczyna się natychmiast po wybraniu tej opcji menu. Podczas nagrania widoczna jest ikona mikrofonu  oraz licznik bieżącego czasu nagrania dźwiękowego.
2. Aby zatrzymać nagrywanie, naciśnij przycisk  $\frac{\text{Menu}}{\text{OK}}$ , w przeciwnym razie dźwięk będzie nagrywany aż do wyczerpania pamięci w aparacie. Gdy nagrywanie zatrzyma się, na ekranie zostanie przywrócone **Playback Menu** (menu Odtwórz).

Jeśli do wyświetlanego obrazu dołączony już jest klip dźwiękowy, po wybraniu opcji **Record Audio** (Nagraj dźwięk) zostanie wyświetlone podmenu **Record Audio** (Nagraj dźwięk). To podmenu zawiera kilka opcji:

- **Keep Current Clip** (Zachowaj obecny klip) — umożliwia zachowanie obecnego klipu dźwiękowego i powrót do **Playback Menu** (menu Odtwórz).
- **Record New Clip** (Nagraj nowy klip) — pozwala rozpocząć nagrywanie dźwięku zastępującego poprzedni klip dźwiękowy.
- **Delete Clip** (Usuń klip) — umożliwia usunięcie bieżącego klipu dźwiękowego i powrót do **Playback Menu** (menu Odtwórz).

**WSKAZÓWKA:** Aby odsłuchać klipy audio dołączone do zdjęć, należy przesać je na komputer i użyć oprogramowania HP Image Zone. Jeśli posiadasz stację bazową HP Photosmart M-series, możliwe jest odsłuchanie nagrań dźwiękowych przez podłączenie aparatu do telewizora za pomocą stacji bazowej. Więcej informacji znajdziesz w Podręczniku użytkownika stacji.

**UWAGA:** Ta opcja menu nie jest dostępna dla klipów wideo.



---

## 4 Korzystanie z funkcji HP Instant Share

Aparat został wyposażony w nową wspaniałą funkcję **HP Instant Share**. Pozwala ona w łatwy sposób zaznaczyć w aparacie obrazy nieruchome, które zostaną automatycznie przesłane do wybranych miejsc docelowych lub na drukarkę po połączeniu aparatu z komputerem lub drukarką. Można także dostosować menu **HP Instant Share** tak, aby zawierało adresy poczty elektronicznej (w tym listy dystrybucyjne), albumy elektroniczne lub inne wybrane usługi internetowe. Po wykonaniu zdjęć aparatem korzystanie z funkcji **HP Instant Share** jest łatwe:

1. Skonfiguruj miejsca docelowe w aparacie (zob. strona 88).
2. Wybierz w aparacie obrazy, które mają zostać wysłane do miejsc docelowych w Internecie (zob. strona 90).

**UWAGA:** Korzystanie z funkcji **HP Instant Share** wymaga zainstalowania na komputerze pełnej wersji oprogramowania HP Image Zone. Jeśli na komputerze zainstalowany jest system Windows, należy sprawdzić, czy zainstalowano pełną wersję programu (zob. **Wymagania systemowe (tylko system Windows)** na stronie 111). Na komputerach Macintosh jest zawsze instalowana pełna wersja oprogramowania HP Image Zone.







**UWAGA:** Dostępność usług internetowych zależy od regionu. Na stronie internetowej [www.hp.com/go/instantshare](http://www.hp.com/go/instantshare) można w praktyce przekonać się, jak działa program **HP Instant Share**.

# Korzystanie z menu programu HP Instant Share

Domyślnie menu programu **HP Instant Share** umożliwia wybranie obrazów do automatycznego wydrukowania po następnym połączeniu aparatu z komputerem lub drukarką. Miejsca docelowe, na przykład adresy poczty elektronicznej (w tym listy dystrybucyjne), albumy elektroniczne lub inne usługi online można dodać do menu programu **HP Instant Share** za pomocą poleceń menu **HP Instant Share Setup...**

 (Ustawienia programu HP Instant Share) — zob.

**Konfigurowanie w aparacie miejsc docelowych w Internecie** na stronie 88.

1. Aby wyświetlić menu programu **HP Instant Share**, naciśnij przycisk **HP Instant Share/Print**  /  znajdujący się z tyłu aparatu. Ostatni wykonany lub oglądany obraz bądź klip wideo pojawi się na wyświetlaczu obrazów razem z menu programu **HP Instant Share** w tle.
2. Za pomocą przycisków   możesz przeglądać polecenia menu programu **HP Instant Share** .
3. Naciśnij przycisk  $\frac{\text{Menu}}{\text{OK}}$ , aby wybrać wyróżnioną opcję.
4. Aby zamknąć menu programu **HP Instant Share**, naciśnij przycisk **Live View**  (Widok na żywo). Aby uzyskać informacje o innych sposobach zamykania menu, zobacz rozdział **Menu aparatu** na stronie 29.

W poniższej tabeli zawarto opis każdej z domyślnych opcji menu programu **HP Instant Share**.

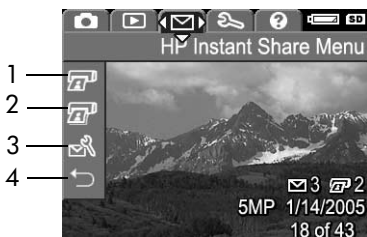

| Nr | Ikona | Opis                                                                                                                                                                                                                                                                                                                           |
|----|-------|--------------------------------------------------------------------------------------------------------------------------------------------------------------------------------------------------------------------------------------------------------------------------------------------------------------------------------|
| 1  |       | Opcja <b>Print 1 copy</b> (Wydrukuj 1 kopię) drukuje 1 kopię bieżącego obrazu po połączeniu z komputerem lub drukarką. (Zob. <b>Wysyłanie obrazów do miejsc docelowych</b> na stronie 90).                                                                                                                                     |
| 2  |       | <b>Print 2 copies</b> (Wydrukuj 2 kopie) drukuje 2 kopie bieżącego obrazu.                                                                                                                                                                                                                                                     |
| 3  |       | Polecenie <b>HP Instant Share Setup...</b> (Ustawienia programu HP Instant Share) umożliwia dodawanie adresów poczty elektronicznej i innych miejsc docelowych programu <b>HP Instant Share</b> do menu programu <b>HP Instant Share</b> . Zob. <b>Konfigurowanie w aparacie miejsc docelowych w Internecie</b> na stronie 88. |
| 4  |       | Opcja <b>EXIT</b> (Zamknij) umożliwia zamknięcie menu programu <b>HP Instant Share</b> .                                                                                                                                                                                                                                       |





**WSKAZÓWKA:** Jeśli wybrano obrazy do wydrukowania przy użyciu funkcji **HP Instant Share**, a następnie przekazano je do punktu usług fotograficznych, należy poinformować obsługę, że dostępny jest standardowy plik DPOF określający, które zdjęcia mają zostać wydrukowane i w jakiej liczbie.

## Konfigurowanie w aparacie miejsc docelowych w Internecie

W menu programu **HP Instant Share** można skonfigurować maksymalnie 32 miejsca docelowe programu **HP Instant Share** (na przykład pojedyncze adresy poczty elektronicznej lub listy dystrybucyjne).

**UWAGA:** Do wykonania tej procedury wymagane jest połączenie z Internetem.



**UWAGA:** Jeśli w aparacie znajduje się karta pamięci, należy sprawdzić, czy nie jest ona zablokowana oraz czy jest na niej wolne miejsce.

1. Sprawdź, czy na komputerze zainstalowana jest pełna wersja oprogramowania HP Image Zone (zob. strony 18 i 110).
2. Włącz aparat i naciśnij przycisk **HP Instant Share/Print**  / .
3. Użyj przycisku , aby podświetlić pozycję **HP Instant Share Setup...**  (Ustawienia HP Instant Share), a następnie naciśnij przycisk . Na wyświetlaczu obrazów pojawi się monit o podłączenie aparatu do komputera.



4. Nie wyłączając aparatu, połącz go z komputerem przewodem USB dostarczonym z aparatem. Podłącz większą końcówkę kabla do komputera, a mniejszą do złącza USB z boku aparatu.













Inny sposób na podłączenie aparatu do komputera to zastosowanie opcjonalnej stacji bazowej HP Photosmart M-series — wystarczy umieścić aparat w stacji bazowej i nacisnąć przycisk **Save/Print**  /  (Zapisz/Drukuj) na stacji bazowej.

5. Wykonanie następnego czynności przebiega nieco inaczej w systemie Windows, a inaczej na komputerze Macintosh:
- **W systemie Windows:** Podłączenie aparatu do komputera powoduje uruchomienie programu **HP Instant Share Setup** (Ustawienia programu HP Instant Share). Jeśli zostanie wyświetlone dodatkowe okno dialogowe, zamknij je, klikając przycisk **Anuluj**. W programie **HP Instant Share Setup** (Ustawienia programu HP Instant Share) kliknij opcję **Start** (Rozpocznij), a następnie postępuj według wskazówek wyświetlanych na ekranie, aby skonfigurować miejsca docelowe na komputerze i zapisać je w aparacie.



- **Na komputerze Macintosh:** Podłączenie aparatu do komputera powoduje uruchomienie programu **HP Instant Share Setup Assistant** (Asystent konfiguracji programu HP Instant Share). Kliknij przycisk **Continue** (Kontynuuj), a następnie postępuj według wskazówek wyświetlanych na ekranie, aby skonfigurować miejsca docelowe na komputerze i zapisać je w aparacie.

## Wysyłanie obrazów do miejsc docelowych

Jeden lub więcej obrazów nieruchomych można wysłać do dowolnej liczby miejsc docelowych programu **HP Instant Share**. Nie można wysłać klipów wideo.

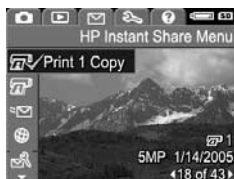
1. Włącz aparat, a następnie naciśnij przycisk **HP Instant Share/Print**  / , aby wyświetlić menu programu **HP Instant Share** .
2. Za pomocą przycisków   wyróżnij pierwsze miejsce docelowe, do którego chcesz wysłać jeden lub więcej obrazów.
3. Za pomocą przycisków   przejdź do obrazu nieruchomego, który chcesz wysłać do wybranego miejsca docelowego.
4. Naciśnij przycisk  — nad miejscem docelowym w menu programu **HP Instant Share** zostanie wyświetlony znak . Aby usunąć zaznaczenie miejsca docelowego, naciśnij ponownie przycisk .



5. Wybierz inne miejsca docelowe dla bieżącego obrazu, wyróżniając wybrane miejsca docelowe przyciskami ▲▼, a następnie zatwierdź wybór, naciskając przycisk .
6. Przejdź do innych obrazów, używając przycisków ◀▶ i w ten sam sposób wybierz miejsca docelowe dla tych obrazów.
7. Po zakończeniu wybierania miejsc docelowych zamknij menu programu **HP Instant Share**, naciskając przycisk **Live View**  (Widok na żywo). Aby uzyskać informacje o innych sposobach zamykania menu, zobacz rozdział **Menu aparatu** na stronie 29.
8. Podłącz aparat do komputera zgodnie z opisem w rozdziale **Przegrywanie obrazów do komputera** na stronie 93. Obrazy zostaną automatycznie wysłane do odpowiednich miejsc docelowych programu **HP Instant Share**.
  - Obrazy wybrane do wysłania na adresy poczty elektronicznej nie są wysyłane jako załączniki. Obrazy zostaną przesłane do bezpiecznej strony internetowej firmy HP, a następnie na każdy adres poczty elektronicznej zostanie wysłana odpowiednia wiadomość. Wiadomość będzie zawierać miniatury obrazów, a także łącze do strony internetowej, z której odbiorca może wysłać odpowiedź do nadawcy, wydrukować obrazy, zapisać obrazy na swoim komputerze, przestać obrazy dalej oraz wykonać inne czynności. Ułatwia to obejrzenie obrazów użytkownikom różnych programów pocztowych. Nie napotkają oni trudności związanych z obsługą załączników do wiadomości.

- Obrazy wybrane do wystania do miejsc docelowych funkcji **Drukuj** zostaną automatycznie wydrukowane za pośrednictwem komputera.

**UWAGA:** Jeśli podłączono aparat bezpośrednio do drukarki zgodnie z opisem w rozdziale **Bezpośrednie drukowanie zdjęć z aparatu** na stronie 95, wszystkie obrazy wybrane do drukowania zostaną wydrukowane automatycznie.

---

# 5 Przegrywanie i drukowanie obrazów

## Przegrywanie obrazów do komputera

**WSKAZÓWKA:** Zadanie to można wykonać także, korzystając z czytnika kart pamięci (zob. **Korzystanie z czytnika kart pamięci** na stronie 114) lub z opcjonalnej stacji bazowej HP Photosmart M-series (zob. Podręcznik użytkownika stacji bazowej).

### 1. Sprawdź, czy:

- Na używanym komputerze zainstalowane jest oprogramowanie HP Image Zone lub HP Image Zone Express (zob. **Instalowanie oprogramowania** na stronie 18). Aby przesłać obrazy do komputera, na którym nie ma zainstalowanego oprogramowania HP Image Zone, zob. **Korzystanie z aparatu bez instalowania oprogramowania HP Image Zone** na stronie 113.
- Jeśli w aparacie wybrano obrazy do wydrukowania lub do przesłania przy użyciu funkcji **HP Instant Share**, sprawdź, czy komputer podłączony jest do drukarki i/lub Internetu.

2. Aparat wyposażono w specjalny przewód USB, służący do łączenia go z komputerem. Podłącz większy koniec przewodu USB do komputera.
3. Otwórz klapy z boku aparatu i podłącz mniejszy koniec przewodu USB do złącza USB w aparacie.
4. Włącz aparat.



- **W systemie Windows:** Program HP Image Transfer udostępnia funkcję przesyłania. W oknie **Transfer Images from Camera/Card** (Przeglądanie obrazów z aparatu/karty) kliknij opcję **Start Transfer** (Rozpocznij przegrywanie). Obrazy zostaną przesłane do komputera, a następnie, jeśli wcześniej wybrano obrazy do przesłania przy użyciu funkcji HP Instant Share (strona 90), zostaną wykonane odpowiednie działania. Gdy na ekranie komputera pojawi się okno **Image Action Summary** (Zestawienie operacji na obrazach), można odłączyć aparat od komputera.
- **Na komputerach Macintosh:** Przesyłanie obrazów jest możliwe dzięki opcji Image Capture lub iPhoto. Zostanie wyświetlone okno **Actions are ready to process** (Można rozpocząć działania) umożliwiające przegrywanie obrazów do komputera. Po zakończeniu przegrywania można odłączyć aparat od komputera.

# Bezpośrednie drukowanie zdjęć z aparatu

Zdjęcia można drukować po podłączeniu aparatu bezpośrednio do dowolnej drukarki zgodnej ze standardem PictBridge. Aby sprawdzić, czy używana drukarka jest zgodna ze standardem PictBridge, należy poszukać logo PictBridge na obudowie drukarki.



1. Sprawdź, czy drukarka jest włączona. Na drukarce nie powinno być migających lampek ani komunikatów błędów na temat pracy drukarki. W razie konieczności włóż papier do drukarki.
2. Podłącz aparat do drukarki.

- a. Koniecznie ustaw opcję **USB Configuration** (Konfiguracja USB) na **Digital Camera** (Aparat cyfrowy), (zob. **Konfiguracja USB** na stronie 104).



- b. Korzystając z przewodu USB dostarczonego razem z aparatem, podłącz większą, płaską końcówkę przewodu USB do odpowiedniego złącza w drukarce zgodnej ze standardem PictBridge.

**WSKAZÓWKA:** Złącze PictBridge znajduje się przeważnie z przodu drukarki.

3. Otwórz gumową klapkę z boku aparatu i podłącz mały koniec przewodu USB do złącza USB w aparacie.

4. Po podłączeniu aparatu do drukarki pojawi się menu **Print Setup** (Ustawienia druku). Jeśli zostały już wybrane zdjęcia do wydrukowania za pomocą menu **HP Instant Share**, pojawi się ich liczba. W przeciwnym razie



pojawi się napis **Images: ALL** (Obrazy: WSZYSTKIE). Na ekranie **Print Setup** (Ustawienia druku), w dolnym prawym rogu pojawi się podgląd wydruku, na którym widać układ strony przy drukowaniu. Podgląd wydruku jest aktualizowany przy każdej zmianie ustawień **Print Size** (Rozmiar wydruku) i **Paper Size** (Rozmiar papieru).

Podgląd wydruku nie zostanie wyświetlony, jeśli opcja **Print Size** (Rozmiar wydruku) lub **Paper Size** (Rozmiar papieru) ma wartość **default** (domyślny). Drukarka automatycznie dobierze układ strony, który zostanie użyty przy drukowaniu obrazów.

5. Aby zmienić ustawienia w menu **Print Setup** (Ustawienia druku): użyj przycisków ▲▼ na aparacie, aby wybrać odpowiednią opcję menu, a następnie zmień jej ustawienie, korzystając z przycisków ◀▶ aparatu.
6. Kiedy ustawienia będą już prawidłowe, naciśnij przycisk **Menu/OK** na aparacie, aby rozpocząć drukowanie.

Po podłączeniu aparatu do drukarki można drukować wybrane obrazy (zob. strona 90).

**UWAGA:** Klipów wideo bezpośrednio z aparatu drukować nie można. Jeśli używana drukarka ma gniazdo karty pamięci i umożliwia drukowanie klipów wideo, można włożyć kartę pamięci bezpośrednio do tego gniazda w drukarce i wydrukować klip wideo. Więcej informacji można znaleźć w instrukcji obsługi drukarki.



**UWAGA:** Jeśli aparat jest podłączany do drukarki innej niż HP i pojawiają się problemy z drukowaniem, należy skontaktować się z producentem drukarki. Firma HP nie zapewnia obsługi klientów w zakresie drukarek innych niż HP.

**WSKAZÓWKA:** Poza sposobami opisanymi w niniejszej sekcji istnieją jeszcze inne metody, które również umożliwiają drukowanie zdjęć bezpośrednio z aparatu:

- Jeśli zdjęcia, które mają być wydrukowane, znajdują się na opcjonalnej karcie pamięci, a używana drukarka posiada gniazdo karty pamięci, należy wyjąć kartę z aparatu i włożyć ją do gniazda w drukarce. Więcej informacji można znaleźć w instrukcji obsługi drukarki.
- Jeśli użytkownik posiada stację bazową HP Photosmart M-series, może podłączyć aparat do drukarki, korzystając z tej stacji. Więcej informacji można znaleźć w Podręczniku użytkownika stacji bazowej.



## 6 Korzystanie z menu Setup (Ustawienia)

**Setup Menu** (menu Ustawienia) umożliwia określenie wielu ustawień aparatu, takich jak dźwięki, data i czas oraz konfiguracja złączy USB i TV.

1. Aby wyświetlić **Setup Menu** (menu Ustawienia), wyświetl dowolne inne menu (zob. **Menu aparatu** na stronie 29), a następnie, korzystając z przycisków ◀▶, przejdź do zakładki **Setup Menu** 🗑️ (menu Ustawienia).



2. Za pomocą przycisków ▲▼ można przeglądać opcje **Setup Menu** (menu Ustawienia).
3. Naciśnij przycisk  $\frac{\text{Menu}}{\text{OK}}$ , aby wybrać wyróżnioną opcję i wyświetlić jej podmenu lub użyj przycisków ◀▶, aby zmienić ustawienia podświetlonej opcji bez przechodzenia do podmenu.
4. W podmenu naciśnij przyciski ▲▼, a następnie przycisk  $\frac{\text{Menu}}{\text{OK}}$ , aby zmienić ustawienia opcji **Setup Menu** (menu Ustawienia).
5. Aby zamknąć **Setup Menu** (menu Ustawienia), naciśnij przycisk **Live View** 📷 (Widok na żywo). Aby uzyskać informacje o innych sposobach zamykania menu, zobacz rozdział **Menu aparatu** na stronie 29.

# Jaskrawość wyświetlacza

Opcja ta umożliwia dostosowanie jaskrawości wyświetlacza do otaczających warunków. Możesz skorzystać z tego ustawienia, aby zwiększyć jaskrawość w złych warunkach oświetleniowych, lub zmniejszyć jaskrawość — aby wydłużyć czas działania.

Domyślnym ustawieniem opcji **Display Brightness** (Jaskrawość wyświetlacza) jest **Medium** (Średnia).

1. Z menu **Setup Menu** (menu Ustawienia) (strona 99) wybierz polecenie **Display Brightness** (Jaskrawość wyświetlacza).
2. W podmenu **Display Brightness** (Jaskrawość wyświetlacza), wybierz żądany poziom jaskrawości dla wyświetlacza. Nowe ustawienie zostanie zastosowane do ekranu **Live View** (Widok na żywo) widocznego w tle menu, dzięki czemu od razu będzie widoczny wpływ zmiany na jaskrawość wyświetlacza.
3. Naciśnij przycisk Menu  
OK, aby zapisać ustawienia i wrócić do **Setup Menu** (menu Ustawienia).



Nowe ustawienie pozostaje aktywne do czasu jego następnej zmiany, nawet po wyłączeniu aparatu.

# Odgłosy pracy aparatu

Odgłosy pracy aparatu to sygnały akustyczne emitowane po włączeniu aparatu, naciśnięciu przycisku lub wykonaniu zdjęcia. Nie należy mylić ich z dźwiękami rejestrowanymi ze zdjęciami oraz klipami wideo.

Domyślnym ustawieniem opcji **Camera Sounds** (Odgłosy pracy aparatu) jest **On** (Włączone).

1. Z **Setup Menu** (menu Ustawienia) (strona 99) wybierz polecenie **Camera Sounds** (Odgłosy pracy aparatu).
2. W podmenu **Camera Sounds** (Odgłosy pracy aparatu) wybierz ustawienie **Off** (Wyłączone) lub **On** (Włączone).
3. Naciśnij przycisk  $\frac{\text{Menu}}{\text{OK}}$ , aby zapisać ustawienia i wrócić do **Setup Menu** (menu Ustawienia).

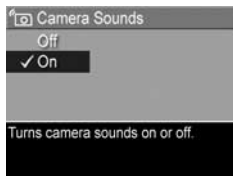

Nowe ustawienie pozostaje aktywne do czasu jego następnej zmiany, nawet po wyłączeniu aparatu.

# Widok na żywo przy włączeniu

Ustawienie to umożliwia automatyczne wyświetlanie w aparacie **widoku na żywo** po każdym włączeniu aparatu. Pozwala ono także na wyłączenie wyświetlacza obrazów przy każdym włączeniu urządzenia.

Domyślnym ustawieniem opcji **Live View at Power On** (Widok na żywo przy włączeniu) jest **Live View On** (Widok na żywo włączony).

**WSKAZÓWKA:** Ustawienie opcji **Live View at Power On** (Widok na żywo po włączeniu) na wartość **Live View Off** (Widok na żywo wyłączony) pomaga zwiększyć żywotność baterii.

1. Z **Setup Menu** (menu Ustawienia) (strona 99) wybierz polecenie **Live View Setup** (Konfiguracja widoku na żywo).
2. Z podmenu **Live View at Power On** (Widok na żywo przy włączeniu) wybierz opcję **Live View On** (Widok na żywo włączony) lub **Live View Off** (Widok na żywo wyłączony).
3. Naciśnij przycisk Menu  
OK, aby zapisać ustawienia i wrócić do **Setup Menu** (menu Ustawienia).

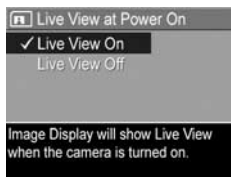

Nowe ustawienie pozostaje aktywne do czasu jego następnej zmiany, nawet po wyłączeniu aparatu.

# Data i czas

Opcja ta pozwala ustawić format daty i czasu w aparacie, a także bieżącą datę i czas. Zwykle ustawia się je przy pierwszym użyciu aparatu, lecz po przeniesieniu się do innej strefy czasowej, po tym jak aparat pozostawał przez dłuższy czas bez zasilania, lub gdy data i czas są niepoprawne, konieczne może być ponowne ustawienie zegara.

Wybrany format daty i czasu będzie używany do wyświetlania informacji o dacie w menu **Playback** (Odtwórz). Wybrany tutaj format daty i czasu używany jest także w funkcji **Date & Time Imprint** (Znacznik daty i czasu), zob. **Znacznik daty i czasu** na stronie 63.

1. Z **Setup Menu** (menu Ustawienia) (strona 99) wybierz polecenie **Date & Time** (Data i czas).
2. W podmenu **Date & Time** (Data i czas) ustaw wartość wybranej pozycji przyciskami ▲▼.
3. Przyciski ◀▶ umożliwiają przejście do innych pozycji.
4. Powtarzaj czynności z punktów 2 i 3 do momentu ustawienia prawidłowej daty, czasu oraz formatu wyświetlania daty i czasu.
5. Naciśnij przycisk  $\frac{\text{Menu}}{\text{OK}}$ , aby zapisać ustawienia i wrócić do **Setup Menu** (menu Ustawienia).



Ustawienie formatu daty i czasu pozostaje aktywne do jego następnej zmiany, nawet po wyłączeniu aparatu. Ustawienia daty i czasu pozostają aktualne tak długo, jak długo baterie zainstalowane w aparacie są naładowane lub jeśli baterie zostaną wyjęte na czas krótszy niż 10 minut albo aparat jest podłączony do opcjonalnego zasilacza prądu zmiennego HP.

# Konfiguracja USB

To ustawienie określa, w jaki sposób aparat będzie rozpoznawany po podłączeniu do komputera.

1. Z **Setup Menu** (menu Ustawienia) (strona 99) wybierz opcję **USB**.
2. W podmenu **USB Configuration** (Konfiguracja USB) wyróżnij jedną z dwóch następujących opcji:



- **Digital Camera** (Aparat cyfrowy) — aparat jest rozpoznawany w komputerze jako aparat cyfrowy zgodny ze standardem PTP (Picture Transfer Protocol, protokół przesyłania obrazów). Jest to domyślne ustawienie aparatu.
  - **Disk Drive** (Napęd dyskowy) — aparat jest rozpoznawany w komputerze jako napęd dysków zgodny ze standardem MSDC (Mass Storage Device Class, urządzenie pamięci masowej). Skorzystaj z tego ustawienia przy przegrywaniu obrazów do komputera, na którym nie ma zainstalowanego oprogramowania HP Image Zone (zob. **Przegrywanie obrazów do komputera bez korzystania z oprogramowania HP Image Zone** na stronie 114). Ustawienie to może nie być dostępne w komputerze pracującym pod kontrolą systemu Windows 98, na którym brak zainstalowanego oprogramowania HP Image Zone.
3. Naciśnij przycisk **Menu**/**OK**, aby zapisać ustawienia i wrócić do **Setup Menu** (menu Ustawienia).

Nowe ustawienie pozostaje aktywne do czasu jego następnej zmiany, nawet po wyłączeniu aparatu.



# Konfiguracja TV

Opcja ta umożliwia określenie formatu sygnału wideo do wyświetlania obrazu z aparatu na ekranie telewizora za pomocą opcjonalnej stacji bazowej HP Photosmart M-series.

Domyślne ustawienie opcji **TV Configuration** (Konfiguracja TV) zależy od języka i regionu wybranego przy pierwszym uruchomieniu aparatu.

1. Z **Setup Menu** (menu Ustawienia) (strona 99) wybierz opcję **TV Configuration** (Konfiguracja TV).

2. W podmenu **TV Configuration** (Konfiguracja TV) zaznacz jedną z dwóch dostępnych opcji:

- **NTSC** — ten format jest stosowany głównie w Ameryce Północnej, niektórych krajach Ameryki Południowej, w Japonii, Korei i na Tajwanie.
- **PAL** — ten format jest stosowany głównie w Europie, Urugwaju, Paragwaju, Argentynie i w niektórych regionach w Azji.

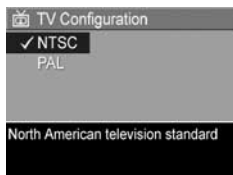

**WSKAZÓWKA:** Jeśli aktualne ustawienie nie działa w miejscu pobytu użytkownika, należy wypróbować inne ustawienie.





3. Naciśnij przycisk **Menu**/**OK**, aby zapisać ustawienia i wrócić do **Setup Menu** (menu Ustawienia).

Nowe ustawienie pozostaje aktywne do czasu jego następnej zmiany, nawet po wyłączeniu aparatu.

Więcej informacji na temat podłączania aparatu do telewizora znajdziesz w Przewodniku użytkownika stacji bazowej.

# Język

Ta opcja określa język interfejsu aparatu, w tym język tekstu menu i tekstu na wyświetlaczu.

1. Z **Setup Menu** (menu Ustawienia) (strona 99) wybierz polecenie     ...
2. W podmenu **Language** (Język) za pomocą przycisków ▲▼ i ◀▶ wyróżnij odpowiedni język.
3. Naciśnij przycisk  $\frac{\text{Menu}}{\text{OK}}$ , aby zapisać ustawienia i wrócić do **Setup Menu** (menu Ustawienia).



Nowe ustawienie pozostaje aktywne do czasu jego następnej zmiany, nawet po wyłączeniu aparatu.

# Przenoszenie obrazów na kartę

Ta opcja umożliwia przenoszenie obrazów z pamięci wewnętrznej na zainstalowaną opcjonalną kartę pamięci (zob. **Instalowanie i formatowanie karty pamięci (opcja)** na stronie 17). Ta opcja jest dostępna w **Setup Menu** (menu Ustawienia), jeśli w aparacie jest zainstalowana opcjonalna karta pamięci, a w pamięci wewnętrznej jest zapisany co najmniej jeden obraz.

1. W **Setup Menu** (menu Ustawienia) (strona 99) wyróżnij polecenie **Move Images to Card** (Przenieś obrazy na kartę) i naciśnij przycisk **Menu**  
**OK**.
2. Na wyświetlaczu obrazów pojawi się ekran potwierdzenia.
  - Jeśli na karcie pamięci jest dosyć miejsca na wszystkie obrazy zapisane w pamięci zewnętrznej, zostanie wyświetlony ekran potwierdzenia z pytaniem, czy mają zostać przeniesione wszystkie obrazy.
  - Jeśli zmieszczą się tylko niektóre obrazy, na ekranie potwierdzenia zostanie określona liczba obrazów, które można przenieść, oraz pytanie, czy mają zostać przeniesione.
  - Jeśli na kartę pamięci nie można przenieść żadnych obrazów, na ekranie potwierdzenia zostanie wyświetlony komunikat **CARD FULL** (Karta zapełniona).

W trakcie przenoszenia widoczny jest pasek postępu. Wszystkie obrazy prawidłowo przeniesione na kartę pamięci są usuwane z pamięci wewnętrznej aparatu. Po zakończeniu przenoszenia nastąpi powrót do **Setup Menu** (menu Ustawienia).



---

# 7 Rozwiązywanie problemów i wsparcie

Rozdział ten zawiera informacje w następujących tematach:

- Resetowanie aparatu (strona 110)
- Oprogramowanie HP Image Zone — w tym wymagania systemowe i oprogramowanie HP Image Zone Express (strona 110)
- Korzystanie z aparatu bez instalacji oprogramowania HP Image Zone (strona 113)
- Problemy, przyczyny i rozwiązania (strona 119)
- Komunikaty o błędach w aparacie (strona 137)
- Komunikaty o błędach w komputerze (strona 154)
- Uzyskiwanie pomocy od firmy HP — w tym wsparcie telefoniczne i pomoc przez Internet (strona 156)

**UWAGA:** Aby uzyskać więcej informacji o rozwiązaniach wymienionych tu problemów, a także wszelkich innych problemów, które mogą wystąpić z aparatem lub oprogramowaniem HP Image Zone, odwiedź stronę internetową HP: Customer Support (Obsługa klienta) pod adresem: **[www.hp.com/support](http://www.hp.com/support)**

# Resetowanie aparatu

Jeżeli aparat nie reaguje na naciśnięcie żadnego przycisku, możesz spróbować zresetować aparat:

1. Wyłącz aparat.
2. Jeśli jest zainstalowana opcjonalna karta pamięci, wyjmij ją. (Wyjęcie opcjonalnej karty pamięci nie jest niezbędne do zresetowania aparatu, lecz eliminuje kartę pamięci jako potencjalną przyczynę problemu).
3. Odłącz źródła zasilania (baterie i zasilacz prądu zmiennego) od aparatu na co najmniej 5 sekund.
4. Włóż ponownie baterie i zamknij pokrywkę baterii/karty pamięci i/lub ponownie podłącz do aparatu zasilacz prądu zmiennego HP.
5. Po stwierdzeniu, że aparat działa bez opcjonalnej karty pamięci, włóż ponownie kartę, jeśli ją posiadasz.

Po zresetowaniu aparatu jego ustawienia będą miały wartości domyślne. Wszystkie obrazy zapisane na karcie pamięci zostaną zachowane.

## Oprogramowanie HP Image Zone

Oprogramowanie HP Image Zone oferuje szereg opcji zwiększających funkcjonalność aparatu. Pełna wersja oprogramowania HP Image Zone umożliwia wysyłanie obrazów w wiadomościach e-mail na podane adresy (w tym również na adresy z list dystrybucyjnych) przy użyciu funkcji **HP Instant Share**, tworzenie albumów online oraz automatyczne drukowanie obrazów po podłączeniu aparatu do komputera (zob. **Przegrywanie obrazów do komputera** na stronie 93).

Jeśli na używanym komputerze zainstalowany jest system Windows, instalator oprogramowania HP Image Zone (zob. **Instalowanie oprogramowania** na stronie 18) zainstaluje automatycznie pełną wersję oprogramowania HP Image Zone lub jego wersję HP Image Zone Express albo nie zainstaluje żadnego oprogramowania HP Image Zone. Jest to uzależnione od konfiguracji systemu, co wyjaśniono w następnej sekcji. Wersja HP Image Zone Express nie zawiera niektórych opcji dostępnych w pełnej wersji oprogramowania HP Image Zone. Zob. **HP Image Zone Express (tylko system Windows)** na stronie 112.

## Wymagania systemowe (tylko system Windows)

**UWAGA:** Wymagania systemowe opisane w tej sekcji dotyczą tylko komputerów z systemem operacyjnym Windows.

W zależności od konfiguracji systemu instalator zainstaluje automatycznie pełną wersję oprogramowania HP Image Zone lub jego wersję HP Image Zone Express albo nie zainstaluje żadnego oprogramowania HP Image Zone.

- Jeśli używany jest system Windows 2000 lub XP i komputer ma 128 MB pamięci RAM lub więcej, zainstalowana zostanie pełna wersja oprogramowania HP Image Zone.
- Jeśli na komputerze zainstalowany jest system Windows 2000 lub XP oraz 64–128 MB pamięci RAM, zainstalowane zostanie oprogramowanie HP Image Zone Express. Zob. **HP Image Zone Express (tylko system Windows)** na stronie 112.

- Jeśli używany jest system Windows 98, 98 SE lub ME i komputer jest wyposażony w co najmniej 64 MB pamięci RAM, zainstalowane zostanie oprogramowanie HP Image Zone Express.
- Jeśli komputer ma mniej niż 64 MB pamięci RAM, nie można na nim zainstalować oprogramowania HP Image Zone. Można oczywiście korzystać z aparatu, ale jego funkcja **HP Instant Share** nie jest dostępna. Zob. **Korzystanie z aparatu bez instalowania oprogramowania HP Image Zone** na stronie 113.

## HP Image Zone Express (tylko system Windows)

Oprogramowanie HP Image Zone Express umożliwia przegrywanie obrazów z aparatu na komputer. Nie zawiera jednak kilku opcji dostępnych w pełnej wersji oprogramowania:

- Nie można używać oprogramowania HP Image Zone Express w połączeniu z funkcjami **HP Instant Share** aparatu. Na przykład nie można wybrać zdjęć i wydrukować ich automatycznie przy użyciu oprogramowania HP Image Zone Express. Można za to wybrać w menu aparatu **HP Instant Share Menu** obrazy do wydrukowania i wydrukować je przy użyciu drukarki bezpośrednio z aparatu (zob. **Bezpośrednie drukowanie zdjęć z aparatu** na stronie 95). Można także skorzystać z opcji **HP Instant Share** dostępnych w oprogramowaniu HP Image Zone Express.
- Oprogramowanie HP Image Zone Express umożliwia przegrywanie klipów wideo na komputer. Jednak do ich wyświetlania trzeba użyć innego pakietu do przeglądania obrazów.



# Korzystanie z aparatu bez instalowania oprogramowania HP Image Zone

Jeśli użytkownik nie chce lub nie może zainstalować oprogramowania HP Image Zone (ani pełnej wersji, ani wersji HP Image Zone Express), w dalszym ciągu może robić zdjęcia i nagrywać klipy wideo przy użyciu aparatu. Jednak wpływa to na działanie niektórych funkcji aparatu:

- Dostępność funkcji **HP Instant Share** zależy od dostępności oprogramowania HP Image Zone. Jeśli oprogramowanie to nie jest zainstalowane na komputerze, nie będzie można korzystać z funkcji **HP Instant Share** w aparacie.
- Obrazy zaznaczone do wydrukowania przy użyciu menu **HP Instant Share** aparatu nie będą automatycznie drukowane po podłączeniu aparatu do komputera. Jednak funkcja ta będzie nadal działała w następujących sytuacjach:
  - Przy podłączeniu aparatu bezpośrednio do drukarki.
  - Jeśli drukarka jest wyposażona w gniazdo kart pamięci i korzystasz z karty pamięci w aparacie fotograficznym, można po prostu przełożyć kartę z aparatu do drukarki.
- Przegrywanie obrazów i klipów wideo z aparatu na komputer będzie przebiegało inaczej, ponieważ zadaniem tym zajmuje się zwykle właśnie oprogramowanie HP Image Zone. Szczegółowe informacje znajdują się w następnym rozdziale.

# Przegrywanie obrazów do komputera bez korzystania z oprogramowania HP Image Zone

**UWAGA:** Jeśli korzystasz z systemu Windows Me, 2000 lub XP albo systemu Mac OS X, nie musisz czytać tego rozdziału. Po prostu podłącz aparat przewodem USB do komputera, a system operacyjny uruchomi program, aby pomóc w przegrywaniu zdjęć.

Jeśli oprogramowanie HP Image Zone nie zostało zainstalowane lub nie można go zainstalować, dostępne są dwa sposoby przegrywania obrazów z aparatu do komputera: za pomocą czytnika kart pamięci lub przełączenia aparatu w tryb pracy napędu dyskowego.

## Korzystanie z czytnika kart pamięci

Jeśli korzystasz z karty pamięci w aparacie, po prostu wyjmij ją i włóż do czytnika kart pamięci (sprzedawany osobno). Czytnik kart pamięci działa jak napęd dyskietek czy CD-ROM. Dodatkowo, niektóre komputery i drukarki HP Photosmart mają wbudowane gniazda kart pamięci i możliwe jest posłużenie się tymi gniazdami do zapisu obrazów w komputerze, tak jak zwykłymi czytnikami kart pamięci.

## Przegrywanie obrazów na komputer z systemem Windows przy użyciu czytnika kart pamięci

1. Wyjmij kartę pamięci z aparatu i wsuń ją do czytnika kart pamięci (albo gniazda karty pamięci w komputerze lub drukarce).
2. Kliknij prawym klawiszem myszy ikonę **Mój komputer** na pulpicie i wybierz polecenie **Eksploruj** z menu.

3. Pojawi się ekran z listą napędów dyskowych folderu **Mój komputer**. Karta pamięci jest pokazywana jako wymienny napęd dysków. Kliknij znak + znajdujący się na lewo od tego dysku wymiennego.
4. Pod dyskiem wymiennym powinny pojawić się dwa katalogi (foldery). Kliknij znak + obok folderu o nazwie **DCIM**. Powinien pojawić się podkatalog. Gdy klikniesz podkatalog pod **DCIM**, po prawej stronie okna Eksploratora powinna pojawić się lista obrazów.
5. Zaznacz wszystkie obrazy (w menu rozwijanym **Edycja** kliknij polecenie **Zaznacz wszystko**), a następnie skopiuj je (w menu **Edycja** kliknij polecenie **Kopiuj**).
6. Kliknij pozycję **Dysk lokalny** w folderze **Mój komputer**. Pracujesz teraz na dysku swojego komputera.
7. Utwórz nowy folder na **Dysku lokalnym** (przejdź do menu rozwijanego **Plik** i kliknij polecenie **Nowy**, a następnie **Folder**. Folder o nazwie **Nowy folder** pojawi się po prawej stronie okna Eksploratora). W czasie gdy nazwa nowego folderu jest podświetlona, możesz wpisać nową nazwę (np. **Zdjęcia**). Aby zmienić nazwę folderu w przyszłości, możesz kliknąć prawym przyciskiem myszy nazwę folderu, z pojawiającego się menu wybrać polecenie **Zmień nazwę** i wpisać nową nazwę.
8. Kliknij nowo utworzony folder i z rozwijanego menu **Edycja** wybierz polecenie **Wklej**.
9. Obrazy skopiowane w punkcie 5 zostaną wklejone do nowego folderu na dysku twardym komputera. Aby potwierdzić, że obrazy zostały prawidłowo przesłane z karty pamięci, kliknij nowy folder. Powinna być widoczna ta sama lista plików, którą było widać na karcie pamięci (punkt 4).

10. Po stwierdzeniu, że obrazy zostały pomyślnie przesłane z karty pamięci do komputera, włóż kartę z powrotem do aparatu. Aby zwolnić miejsce na karcie, możesz usunąć obrazy lub sformatować kartę (w opcji **Delete** (Usuń) w **Playback menu** (menu Odtwórz) aparatu).

**UWAGA:** Zaleca się formatowanie karty zamiast usuwania zdjęć, ponieważ zapobiega to występowaniu uszkodzonych zdjęć lub kart.

## Przegrywanie obrazów na komputer Macintosh przy użyciu czytnika kart pamięci

1. Wyjmij kartę pamięci z aparatu i wsuń ją do czytnika kart pamięci (albo gniazda karty pamięci w komputerze lub drukarce).
2. W zależności od konfiguracji i posiadanej wersji systemu Mac, uruchomi się automatycznie aplikacja Image Capture lub iPhoto, która poprowadzi użytkownika przez proces przegrywania obrazów z aparatu do komputera.
  - Jeśli uruchomiona zostanie aplikacja Image Capture, kliknij przycisk **Download Some** (Prześlij część) lub **Download All** (Prześlij wszystkie), aby przegrać obrazy do komputera. Domyślnie obrazy umieszczone zostaną w folderze **Pictures** (Zdjęcia) lub **Movies** (Filmy) (zależnie od rodzaju pliku).
  - Jeśli uruchomiona zostanie aplikacja iPhoto, kliknij przycisk **Import**, aby przegrać obrazy do komputera. Obrazy zostaną zachowane w aplikacji iPhoto. Dlatego, aby później uzyskać do nich dostęp, wystarczy po prostu uruchomić program iPhoto.

- Jeśli nie uruchomiła się automatycznie żadna aplikacja lub jeśli chcesz kopiować obrazy ręcznie, poszukaj na pulpicie ikony stacji dysków symbolizującej kartę pamięci, a następnie stamtąd skopiuj obrazy na twardy dysk. Więcej informacji na temat kopiowania plików znajdziesz w Mac help — systemie pomocy dołączonej do komputera.

## Konfigurowanie aparatu do pracy w trybie napędu dyskowego

Dzięki tej metodzie można skonfigurować aparat w taki sposób, by po podłączeniu do komputera był on traktowany jak dysk, umożliwiając przegrywanie obrazów bez konieczności korzystania z oprogramowania HP Image Zone.

**UWAGA:** Ta metoda może być niemożliwa do zastosowania na komputerach z systemem operacyjnym Windows 98.

1. Przetwórz aparat w tryb **Disk Drive** (Napęd dyskowy) — czynność tę wykonuje się tylko raz:
  - a. Włącz aparat, naciśnij przycisk  $\frac{\text{Menu}}{\text{OK}}$ , aby wyświetlić **Capture Menu** (menu Przechwytywanie).
  - b. Za pomocą przycisku  $\blacktriangleright$  przejdź do **Setup Menu**  (menu Ustawienia).
  - c. Za pomocą przycisku  $\blacktriangledown$  zaznacz w menu polecenie **USB**, a następnie naciśnij przycisk  $\frac{\text{Menu}}{\text{OK}}$ .
  - d. Za pomocą przycisku  $\blacktriangledown$  zaznacz opcję **Disk Drive** (Napęd dyskowy), a następnie naciśnij przycisk  $\frac{\text{Menu}}{\text{OK}}$ .
  - e. Korzystając z przycisku  $\blacktriangledown$ , zaznacz opcję  $\leftarrow$  **EXIT** (Zamknij), a następnie naciśnij przycisk  $\frac{\text{Menu}}{\text{OK}}$ .
2. Po przetłoczeniu aparatu w tryb **Disk Drive** (Napęd dyskowy) podłącz aparat do komputera za pomocą kabla USB.

3. Od tego momentu proces przesyłania obrazów jest identyczny jak opisany w rozdziale **Korzystanie z czytnika kart pamięci** na stronie 114. W komputerze z systemem Windows aparat pojawi się w oknie Eksploratora Windows jako dysk wymienny. W komputerze Macintosh aplikacja Image Capture lub iPhoto uruchomi się automatycznie.
4. Gdy skończysz przesyłanie zdjęć z aparatu do komputera, po prostu odłącz aparat od komputera. Jeśli komputer działa pod kontrolą Windows 2000 lub XP, możesz otrzymać ostrzeżenie o „Niebezpiecznym usuwaniu” przy odłączaniu aparatu. Możesz zlekceważyć te ostrzeżenie.

**UWAGA:** Jeśli aplikacja Image Capture lub iPhoto nie jest w komputerach Macintosh uruchamiana automatycznie, należy poszukać na pulpicie ikony dysku z etykietą **HP\_M417** lub **HP\_M517**. Więcej informacji na temat kopiowania plików znajdziesz w Mac help — systemie pomocy dołączonej do komputera.

# Problemy i rozwiązania

| Problem                       | Prawdopodobna przyczyna                                                                                                                                 | Rozwiązanie                                                                                                                                                                                                                                                                                                                                                                                     |
|-------------------------------|---------------------------------------------------------------------------------------------------------------------------------------------------------|-------------------------------------------------------------------------------------------------------------------------------------------------------------------------------------------------------------------------------------------------------------------------------------------------------------------------------------------------------------------------------------------------|
| <b>Aparat nie włącza się.</b> | Baterie są niesprawne lub rozładowane, zostały włożone nieprawidłowo, nie ma ich w aparacie lub są niewłaściwego typu.                                  | <ul style="list-style-type: none"><li>• Baterie mogą być częściowo rozładowane lub całkowicie wyczerpane. Zainstaluj nowe baterie lub naładowane akumulatory.</li><li>• Sprawdź, czy baterie są prawidłowo włożone (strona 13).</li><li>• Nie należy używać zwykłych baterii alkalicznych. Najlepsze efekty osiągniesz, stosując baterie litowe AA Energizer lub akumulatory NiMH AA.</li></ul> |
|                               | Jeżeli korzystasz z opcjonalnego zasilacza prądu zmiennego HP, nie jest on połączony z aparatem lub nie jest podłączony do gniazdka sieci elektrycznej. | Sprawdź, czy zasilacz prądu zmiennego HP jest podłączony do aparatu i przyłączony do sprawnego gniazdka sieci elektrycznej.                                                                                                                                                                                                                                                                     |
|                               | Opcjonalny zasilacz prądu zmiennego HP nie działa poprawnie.                                                                                            | Sprawdź, czy zasilacz prądu zmiennego HP nie jest uszkodzony i czy jest podłączony do sprawnego gniazdka sieci elektrycznej.                                                                                                                                                                                                                                                                    |

| <b>Problem</b>                                                                                       | <b>Prawdopodobna przyczyna</b>                                     | <b>Rozwiązanie</b>                                                                                                                                                                                                                                                                                 |
|------------------------------------------------------------------------------------------------------|--------------------------------------------------------------------|----------------------------------------------------------------------------------------------------------------------------------------------------------------------------------------------------------------------------------------------------------------------------------------------------|
| <b>Aparat nie włącza się</b><br>(ciąg dalszy).                                                       | Aparat przestał działać.                                           | Zresetuj aparat (zob. strona 110).                                                                                                                                                                                                                                                                 |
|                                                                                                      | Opcjonalna karta pamięci nie jest obsługiwana lub jest uszkodzona. | Sprawdź, czy karta pamięci jest przeznaczona do pracy z posiadanym aparatem (zob. strona 189). Jeśli typ karty jest odpowiedni, wyjmij ją i sprawdź, czy aparat daje się włączyć. Jeśli aparat daje się włączyć bez karty pamięci, prawdopodobnie karta jest uszkodzona. Użyj innej karty pamięci. |
| <b>Lampka Zasilanie świeci, ale aparat sprawia wrażenie „zablokowanego” i nie działa prawidłowo.</b> | Być może nastąpiła chwilowa awaria aparatu.                        | Zresetuj aparat (zob. strona 110).                                                                                                                                                                                                                                                                 |



| Problem                                                                                | Prawdopodobna przyczyna                                                                                                                                                                                                             | Rozwiązanie                                                                                                                                                                                                                                                |
|----------------------------------------------------------------------------------------|-------------------------------------------------------------------------------------------------------------------------------------------------------------------------------------------------------------------------------------|------------------------------------------------------------------------------------------------------------------------------------------------------------------------------------------------------------------------------------------------------------|
| <p><b>Zachodzi konieczność częstej wymiany baterii lub ładowania akumulatorów.</b></p> | <p>Długotrwałe używanie wyświetlacza w trybie <b>Live View</b> (Widok na żywo) lub wykonywanie nagrań wideo, częste doświetlanie lampą błyskową i zbyt częste korzystanie z powiększania zwiększa zużycie energii elektrycznej.</p> | <p>Zob. <b>Wydłużanie czasu pracy baterii</b> na stronie 166.</p>                                                                                                                                                                                          |
|                                                                                        | <p>Używane akumulatory NiMH zostały nieprawidłowo naładowane lub wyczerpały się samoistnie, gdyż nie były ostatnio używane.</p>                                                                                                     | <p>Nowe akumulatory NiMH nie są w pełni naładowane i rozładowują się niezależnie od tego, czy są zainstalowane w aparacie. Nowe lub przez pewien czas nieładowane akumulatory muszą zostać naładowane, aby osiągnąć pełną pojemność (zob. strona 172).</p> |





| Problem                                                                                        | Prawdopodobna przyczyna                                                     | Rozwiązanie                                                                                                                                  |
|------------------------------------------------------------------------------------------------|-----------------------------------------------------------------------------|----------------------------------------------------------------------------------------------------------------------------------------------|
| <b>Zachodzi konieczność częściej wymiany baterii lub ładowania akumulatorów</b> (ciąg dalszy). | Typ akumulatorów jest nieodpowiedni do sposobu, w jaki aparat jest używany. | Zob. <b>Wydajność akumulatora zależnie od rodzaju</b> na stronie 169.                                                                        |
| <b>Akumulatory w aparacie nie ładują się.</b>                                                  | Akumulatory nie zostały zainstalowane w aparacie.                           | Zainstaluj akumulatory typu NiMH. Baterie litowe i alkaliczne nie mogą być ładowane.                                                         |
|                                                                                                | Akumulatory są już naładowane.                                              | Ładowanie akumulatorów NiMH nie rozpocznie się, jeżeli były one niedawno ładowane. Spróbuj naładować je ponownie po częściowym rozładowaniu. |
|                                                                                                | Wykorzystywany jest niewłaściwy zasilacz prądu zmiennego.                   | Korzystaj tylko z zasilacza prądu zmiennego HP zatwierdzonego do stosowania z tym aparatem (zob. strona 177).                                |

| Problem                                                            | Prawdopodobna przyczyna                                               | Rozwiązanie                                                                                                                                                                                                                                                                                                                                                                                                             |
|--------------------------------------------------------------------|-----------------------------------------------------------------------|-------------------------------------------------------------------------------------------------------------------------------------------------------------------------------------------------------------------------------------------------------------------------------------------------------------------------------------------------------------------------------------------------------------------------|
| <p><b>Akumulatory w aparacie nie ładują się</b> (ciąg dalszy).</p> | <p>Napięcie akumulatorów jest za niskie, aby rozpocząć ładowanie.</p> | <p>Aparat nie zacznie ładować akumulatorów NiMH, które mogą być uszkodzone lub nadmiernie rozładowane. Usuń akumulatory z aparatu i naładuj je w opcjonalnej ładowarce HP Photosmart Quick Recharger M-series (sprzedawanej osobno), a następnie ponownie wypróbuj w aparacie. Jeśli to nie pomoże, prawdopodobnie jeden lub oba akumulatory są uszkodzone. W takim przypadku należy zakupić nowe akumulatory NiMH.</p> |
|                                                                    | <p>Akumulatory są zniszczone lub uszkodzone.</p>                      | <p>Akumulatory NiMH zużywają się z czasem i ostatecznie mogą przestać działać. Jeżeli aparat wykryje problem z akumulatorami, nie rozpocznie ich ładowania lub zakończy ładowanie przedwcześnie. W takim przypadku należy zakupić nowe akumulatory.</p>                                                                                                                                                                 |
|                                                                    | <p>Akumulatory nie zostały prawidłowo zainstalowane w aparacie.</p>   | <p>Sprawdź, czy akumulatory są prawidłowo włożone (zob. strona 13).</p>                                                                                                                                                                                                                                                                                                                                                 |

| <b>Problem</b>                                      | <b>Prawdopodobna przyczyna</b>                                     | <b>Rozwiązanie</b>                                                                                                                                                                                                                                                                                                   |
|-----------------------------------------------------|--------------------------------------------------------------------|----------------------------------------------------------------------------------------------------------------------------------------------------------------------------------------------------------------------------------------------------------------------------------------------------------------------|
| <b>Aparat nie reaguje na naciśnięcie przycisku.</b> | Aparat wyłączył się lub został wyłączony.                          | Włącz aparat lub wyłącz go i włącz ponownie.                                                                                                                                                                                                                                                                         |
|                                                     | Aparat jest podłączony do komputera.                               | Po połączeniu z komputerem większość przycisków aparatu nie działa. Jeżeli jakieś przyciski działają, to umożliwiają jedynie włączenie wyświetlacza obrazów wówczas, gdy był wyłączony lub czasem jego wyłączenie, gdy był włączony.                                                                                 |
|                                                     | Aparat jest w trakcie przetwarzania obrazu.                        | Poczekaj, aż lampka pamięci zgaśnie, co będzie oznaczać, że przetwarzanie zarejestrowanego właśnie obrazu zostało zakończone.                                                                                                                                                                                        |
|                                                     | Baterie są wyczerpane.                                             | Wymień baterie lub naładuj akumulatory.                                                                                                                                                                                                                                                                              |
|                                                     | Opcjonalna karta pamięci nie jest obsługiwana lub jest uszkodzona. | Sprawdź, czy karta pamięci jest przeznaczona do pracy z posiadanym aparatem (zob. strona 189). Jeśli typ karty jest odpowiedni, wyłącz aparat, wyjmij kartę pamięci, włącz aparat i sprawdź, czy aparat reaguje na naciśnięcie przycisku. Jeśli tak, karta jest prawdopodobnie uszkodzona. Użyj innej karty pamięci. |
|                                                     | Aparat przestał działać.                                           | Zresetuj aparat (zob. strona 110).                                                                                                                                                                                                                                                                                   |

| <b>Problem</b>                                                                    | <b>Prawdopodobna przyczyna</b>                                               | <b>Rozwiązanie</b>                                                                                                                                                                                                |
|-----------------------------------------------------------------------------------|------------------------------------------------------------------------------|-------------------------------------------------------------------------------------------------------------------------------------------------------------------------------------------------------------------|
| <b>Między naciśnięciem spustu migawki a wykonaniem zdjęcia upływa długi czas.</b> | Aparat potrzebuje czasu, aby zablokować ostrość i ekspozycję.                | Użyj funkcji <b>Focus Lock</b> (Blokada ostrości) (zob. strona 42).                                                                                                                                               |
|                                                                                   | Scena jest ciemna i aparat długo naświetla zdjęcie.                          | <ul style="list-style-type: none"> <li>• Użyj lampy błyskowej.</li> <li>• Jeżeli użycie lampy błyskowej nie jest możliwe, użyj statywu, aby zapewnić stabilność aparatu podczas długiego naświetlania.</li> </ul> |
|                                                                                   | Aparat wykorzystuje lampę błyskową w trybie redukcji efektu czerwonych oczu. | Wykonanie zdjęcia w trybie redukcji efektu czerwonych oczu trwa dłużej. Migawka działa z opóźnieniem z powodu dodatkowych błysków. Dlatego fotografowane osoby muszą poczekać na dodatkowe błyski.                |
| <b>Aparat nie wykonuje zdjęcia po naciśnięciu spustu migawki.</b>                 | <b>Spust migawki</b> został naciśnięty zbyt słabo.                           | Naciśnij <b>spust migawki</b> do końca.                                                                                                                                                                           |

| Problem                                                                            | Prawdopodobna przyczyna                                                                                                                                                                     | Rozwiązanie                                                                                                                                                                                                                                                                            |
|------------------------------------------------------------------------------------|---------------------------------------------------------------------------------------------------------------------------------------------------------------------------------------------|----------------------------------------------------------------------------------------------------------------------------------------------------------------------------------------------------------------------------------------------------------------------------------------|
| <b>Aparat nie wykonuje zdjęcia po naciśnięciu spustu migawki</b><br>(ciąg dalszy). | Pamięć wewnętrzna lub zainstalowana opcjonalna karta pamięci są pełne.                                                                                                                      | Przegraj obrazy z aparatu na komputer, po czym sformatuj pamięć wewnętrzną lub kartę pamięci (zob. strony 17 i 79). Alternatywnie, użyj nowej karty zamiast dotychczasowej.                                                                                                            |
|                                                                                    | Zainstalowana opcjonalna karta pamięci jest zablokowana.                                                                                                                                    | Po wyłączeniu aparatu wyjmij kartę pamięci i przesunij języczek blokady na karcie do pozycji odblokowanej.                                                                                                                                                                             |
|                                                                                    | Lampa błyskowa ładuje się.                                                                                                                                                                  | Zaczekaj z wykonaniem kolejnego zdjęcia do momentu naładowania lampy.                                                                                                                                                                                                                  |
|                                                                                    | Aparat pracuje w zakresie ostrości <b>Macro</b>  (Makro) i nie wykona zdjęcia, dopóki nie ustawi ostrości. | <ul style="list-style-type: none"> <li>• Spróbuj ponownie ustawić ostrość (użyj funkcji <b>Focus Lock</b> (Blokada ostrości) — zob. strona 42).</li> <li>• Upewnij się, że obiekt znajduje się w obszarze ostrości trybu <b>Macro</b> (Makro) (zbliżenie) (zob. strona 49).</li> </ul> |
|                                                                                    | Aparat zapisuje jeszcze ostatnie wykonane zdjęcie.                                                                                                                                          | Przed wykonaniem następnego zdjęcia zaczekaj kilka sekund, aż aparat zakończy przetwarzanie poprzedniego ujęcia.                                                                                                                                                                       |

| Problem                                | Prawdopodobna przyczyna                                                                                                                                                           | Rozwiązanie                                                                                                                                                                                                                                                                                                                              |
|----------------------------------------|-----------------------------------------------------------------------------------------------------------------------------------------------------------------------------------|------------------------------------------------------------------------------------------------------------------------------------------------------------------------------------------------------------------------------------------------------------------------------------------------------------------------------------------|
| <b>Wyświetlacz obrazów nie działa.</b> | Baterie mogą być częściowo rozładowane lub całkowicie wyczerpane albo aparat przestał działać.                                                                                    | <ul style="list-style-type: none"> <li>• Wymień baterie lub naładuj akumulatory. Jeśli wyświetlacz obrazów nie włącza się, wyjmij baterie i podłącz zasilacz prądu zmiennego HP, aby sprawdzić, czy wówczas wyświetlacz zostanie włączony.</li> <li>• Jeśli wyświetlacz nadal nie reaguje, zresetuj aparat (zob. strona 110).</li> </ul> |
| <b>Obraz jest zamazany.</b>            | Jest mało światła, a lampa błyskowa ma ustawienie <b>Flash Off</b>  (Lampa wyłączona).           | Słabe oświetlenie wymaga dłuższej ekspozycji. Umieść aparat na statywie, zapewnij więcej światła lub wybierz dla lampy błyskowej ustawienie <b>Flash On</b>  (Lampa włączona) (zob. strona 46).                                                         |
|                                        | Obiekt był fotografowany w zbliżeniu i aparat należało ustawić w trybie <b>Macro</b>  (Makro). | Przełącz aparat w tryb <b>Macro</b>  (Makro) i spróbuj ponownie wykonać zdjęcie (zob. strona 49).                                                                                                                                                       |

| Problem                                      | Prawdopodobna przyczyna                                                             | Rozwiązanie                                                                                                                                                                                                                                                                                                     |
|----------------------------------------------|-------------------------------------------------------------------------------------|-----------------------------------------------------------------------------------------------------------------------------------------------------------------------------------------------------------------------------------------------------------------------------------------------------------------|
| <b>Obraz jest zamazany</b><br>(ciąg dalszy). | Aparat został poruszony w czasie wykonywania zdjęcia.                               | Trzymaj aparat nieporuszenie podczas naciskania na <b>spust migawki</b> lub stosuj statyw. Obserwuj ikonę  na wyświetlaczu obrazów (oznacza ona, że stabilne utrzymanie aparatu jest prawie niemożliwe i należy użyć statywu). |
|                                              | Aparat ustawił ostrość na niewłaściwy obiekt lub nie był w stanie ustawić ostrości. | <ul style="list-style-type: none"> <li>• Przed wykonaniem zdjęcia upewnij się, że ograniczniki ustawiania ostrości są zielone (zob. strona 40).</li> <li>• Użyj funkcji <b>Focus Lock</b> (Blokada ostrości) (zob. strona 42).</li> </ul>                                                                       |
| <b>Obraz jest zbyt jasny.</b>                | Lampa błyskowa dostarczyła zbyt wiele światła.                                      | <ul style="list-style-type: none"> <li>• Wyłącz lampę błyskową (zob. strona 46).</li> <li>• Odsuń się od fotografowanego obiektu i użyj powiększenia, aby uzyskać ten sam kadr.</li> </ul>                                                                                                                      |



| Problem                                            | Prawdopodobna przyczyna                                                                                                                                                           | Rozwiązanie                                                                                                                                                                                                                                                                                                                                   |
|----------------------------------------------------|-----------------------------------------------------------------------------------------------------------------------------------------------------------------------------------|-----------------------------------------------------------------------------------------------------------------------------------------------------------------------------------------------------------------------------------------------------------------------------------------------------------------------------------------------|
| <p><b>Obraz jest zbyt jasny</b> (ciąg dalszy).</p> | <p>Naturalne lub sztuczne źródło światła inne niż lampa błyskowa dostarczyło zbyt wiele światła.</p>                                                                              | <ul style="list-style-type: none"> <li>• Wykonaj zdjęcie pod innym kątem.</li> <li>• Unikaj ustawiania aparatu bezpośrednio w kierunku źródła światła lub w kierunku odbijających światło powierzchni w słoneczny dzień.</li> <li>• Zmniejsz ustawioną wartość <b>EV Compensation</b> (Kompensacja naświetlania) (zob. strona 64).</li> </ul> |
|                                                    | <p>Fotografowano wiele obiektów w ciemnych kolorach, np. czarny obiekt na ciemnym tle.</p>                                                                                        | <p>Zmniejsz ustawioną wartość <b>EV Compensation</b> (Kompensacja naświetlania) (zob. strona 64).</p>                                                                                                                                                                                                                                         |
|                                                    | <p>Opcja <b>Display Brightness</b> (Jaskrawość wyświetlacza) ma wartość <b>High</b> (Wysoka), przeznaczoną do pracy na zewnątrz, co powoduje, że obraz wydaje się zbyt jasny.</p> | <p>Zmień ustawienie opcji <b>Display Brightness</b> (Jaskrawość wyświetlacza) w <b>Setup Menu</b> (menu Ustawienia) tak, aby jaskrawość wyświetlacza była lepiej dostosowana do panujących warunków (zob. strona 100).</p>                                                                                                                    |

| Problem                                     | Prawdopodobna przyczyna                                                                  | Rozwiązanie                                                                                                                                                                                                                                                                                                                                                                            |
|---------------------------------------------|------------------------------------------------------------------------------------------|----------------------------------------------------------------------------------------------------------------------------------------------------------------------------------------------------------------------------------------------------------------------------------------------------------------------------------------------------------------------------------------|
| <b>Obraz jest zbyt jasny</b> (ciąg dalszy). | Użyto funkcji <b>EV Compensation</b> (Kompensacja naświetlania), gdy nie była potrzebna. | Ustaw <b>EV Compensation</b> (Kompensacja naświetlania) na 0,0 (zob. strona 64).                                                                                                                                                                                                                                                                                                       |
| <b>Obraz jest zbyt ciemny.</b>              | Oświetlenie było niedostateczne.                                                         | <ul style="list-style-type: none"> <li>• Poczekaj, aż poprawią się naturalne warunki oświetlenia.</li> <li>• Dodaj światło rozproszone.</li> <li>• Użyj lampy błyskowej (zob. strona 46).</li> <li>• Zwiększ <b>EV Compensation</b> (Kompensacja naświetlania) (zob. strona 64).</li> <li>• Użyj opcji <b>Adaptive Lighting</b> (Oświetlenie adaptacyjne) (zob. strona 60).</li> </ul> |
|                                             | Lampa błyskowa była włączona, ale fotografowany obiekt znajdował się zbyt daleko.        | Upewnij się, że fotografowany obiekt znajduje się w zasięgu lampy błyskowej (zob. strona 186). Jeśli tak nie jest, spróbuj użyć ustawienia <b>Flash Off</b>  (Lampa wyłączona) (zob. strona 46), które wymaga dłuższego naświetlania (użyj statywu).                                                |

| Problem                                                  | Prawdopodobna przyczyna                                                                             | Rozwiązanie                                                                                                                                                                                                                                                                                                                                                                                                                                                         |
|----------------------------------------------------------|-----------------------------------------------------------------------------------------------------|---------------------------------------------------------------------------------------------------------------------------------------------------------------------------------------------------------------------------------------------------------------------------------------------------------------------------------------------------------------------------------------------------------------------------------------------------------------------|
| <p><b>Obraz jest zbyt ciemny.</b><br/>(ciąg dalszy).</p> | <p>Zza obiektu świeci światło.</p>                                                                  | <ul style="list-style-type: none"> <li>• Użyj ustawienia <b>Flash On</b>  (Lampa włączona) (zob. strona 46), aby rozjaśnić fotografowany obiekt. Jest to tak zwane doświetlanie lampą błyskową.</li> <li>• Zwiększ <b>EV Compensation</b> (Kompensacja EV) (zob. strona 64).</li> <li>• Użyj opcji <b>Adaptive Lighting</b> (Oświetlenie adaptacyjne) (zob. strona 60).</li> </ul> |
|                                                          | <p>Lampa błyskowa została zasłonięta palcami.</p>                                                   | <p>Podczas wykonywania zdjęcia nie zasłaniaj lampy błyskowej palcami.</p>                                                                                                                                                                                                                                                                                                                                                                                           |
|                                                          | <p>Fotografowano motyw składający się z wielu jasnych obiektów, np. biały obiekt na jasnym tle.</p> | <p>Zwiększ <b>EV Compensation</b> (Kompensacja naświetlania) (zob. strona 64).</p>                                                                                                                                                                                                                                                                                                                                                                                  |

| Problem                                | Prawdopodobna przyczyna                                                                                                             | Rozwiązanie                                                                                                                                                                                                                                                                                                                                                                                                                                                                                                                                                                                                |
|----------------------------------------|-------------------------------------------------------------------------------------------------------------------------------------|------------------------------------------------------------------------------------------------------------------------------------------------------------------------------------------------------------------------------------------------------------------------------------------------------------------------------------------------------------------------------------------------------------------------------------------------------------------------------------------------------------------------------------------------------------------------------------------------------------|
| <b>Obraz ma zbyt dużą ziarnistość.</b> | W czasie wykonywania zdjęcia aparat był zbyt ciepły. Aparat mógł być włączony przez długi czas lub przechowywany w gorącym miejscu. | Ten efekt, który może wystąpić we wszystkich aparatach cyfrowych, jest na większości obrazów prawdopodobnie niezauważalny. Efekt będzie się zmniejszał się w miarę ochładzania się aparatu. Aby uzyskać najlepszą jakość obrazu, unikaj przechowywania aparatu w bardzo gorących miejscach. Jeśli aparat jest ciepły po używaniu go przez dłuższy czas, zastanów się, czy nie wyłączyć wyświetlacza, co zmniejszy produkcję ciepła. Tak jak w przypadku wszystkich urządzeń elektronicznych, unikaj pozostawiania aparatu w bardzo gorących miejscach, jak deska rozdzielcza samochodu stojącego w słońcu. |
|                                        | <b>ISO Speed</b> (czułość wg ISO) była ustawiona zbyt wysoko.                                                                       | Użyj niższej wartości <b>ISO Speed</b> (czułość wg ISO) (zob. strona 68).                                                                                                                                                                                                                                                                                                                                                                                                                                                                                                                                  |
|                                        | Ustawienie <b>Image Quality</b> (Jakość obrazu) miało zbyt niską wartość.                                                           | Wybierz najwyższą jakość obrazu ( <b>5MP Best</b> (5 MP – najlepsza)), która charakteryzuje się najmniejszą kompresją obrazu (zob. strona 66).                                                                                                                                                                                                                                                                                                                                                                                                                                                             |

| <b>Problem</b>                                                         | <b>Prawdopodobna przyczyna</b>                                                            | <b>Rozwiązanie</b>                                                                                                                                                                                   |
|------------------------------------------------------------------------|-------------------------------------------------------------------------------------------|------------------------------------------------------------------------------------------------------------------------------------------------------------------------------------------------------|
| <b>Obraz ma zbyt dużą ziarnistość</b> (ciąg dalszy).                   | Oświetlenie było niedostateczne.                                                          | <ul style="list-style-type: none"> <li>• Poczekaj, aż poprawią się naturalne warunki oświetlenia.</li> <li>• Dodaj światło rozproszone.</li> <li>• Użyj lampy błyskowej (zob. strona 46).</li> </ul> |
| <b>Niektóre polecenia Playback Menu (menu Odtwórz) są niedostępne.</b> | To polecenie menu nie jest dostępne dla obrazów.                                          | Jest to zjawisko normalne. Na przykład jeśli wybrany jest klip wideo, nie można go obrócić. Natomiast jeśli zdjęcie wykonano bez użycia lampy błyskowej, nie można usunąć efektu czerwonych oczu.    |
|                                                                        | Obraz został zrobiony przy użyciu innego aparatu i nie może być edytowany w tym aparacie. | Przegrzaj obrazy z aparatu na komputer (zob. strona 93), a następnie wyświetl lub zmodyfikuj je, korzystając z oprogramowania HP Image Zone.                                                         |
| <b>Zdjęcia znikły z aparatu.</b>                                       | Zainstalowano kartę pamięci po zrobieniu jednego lub większej liczby zdjęć.               | Przenieś zdjęcia z pamięci wewnętrznej na kartę pamięci (zob. strona 107).                                                                                                                           |

| <b>Problem</b>                                           | <b>Prawdopodobna przyczyna</b>                                                                                                                                                     | <b>Rozwiązanie</b>                                                                                                                       |
|----------------------------------------------------------|------------------------------------------------------------------------------------------------------------------------------------------------------------------------------------|------------------------------------------------------------------------------------------------------------------------------------------|
| <b>Wyświetlany jest niewłaściwy czas i data.</b>         | Czas i/lub data zostały ustawione nieprawidłowo lub zmieniła się strefa czasowa.                                                                                                   | Ponownie ustaw datę i czas za pomocą opcji <b>Date &amp; Time</b> (Data i czas) w <b>Setup Menu</b> (menu Ustawienia) (zob. strona 103). |
|                                                          | Baterie zostały zupełnie wyczerpane lub zostały wyjęte z aparatu na zbyt długo.                                                                                                    | Ponownie ustaw datę i czas za pomocą opcji <b>Date &amp; Time</b> (Data i czas) w <b>Setup Menu</b> (menu Ustawienia) (zob. strona 103). |
| <b>Aparat działa wolno podczas przeglądania obrazów.</b> | Powolna zainstalowana opcjonalna karta pamięci lub zbyt duża liczba obrazów na karcie może wpływać na szybkość działania takich opcji jak wybór zdjęć, powiększanie, usuwanie itd. | Aby uzyskać wskazówki na temat kart pamięci, zob. strony 189 i 192.                                                                      |
|                                                          | Aparat może być w trakcie przetwarzania obrazu.                                                                                                                                    | Poczekaj, aż lampka pamięci zgaśnie, co będzie oznaczać, że przetwarzanie zostało zakończone.                                            |

| <b>Problem</b>                                                         | <b>Prawdopodobna przyczyna</b>                                                                                                                                      | <b>Rozwiązanie</b>                                                                                                                                                                                                                                      |
|------------------------------------------------------------------------|---------------------------------------------------------------------------------------------------------------------------------------------------------------------|---------------------------------------------------------------------------------------------------------------------------------------------------------------------------------------------------------------------------------------------------------|
| <b>Aparat jest ciepły (a nawet gorący) w dotyku.</b>                   | Korzystasz z zasilacza prądu zmiennego HP do zasilania aparatu lub ładowania akumulatorów w aparacie, lub używasz aparatu przez dłuższy czas (15 minut lub dłużej). | Jest to zjawisko normalne. Jeśli jednak cokolwiek zdaje się przekraczać normalny stan, wyłącz aparat, odłącz go od zasilacza prądu zmiennego HP i pozwól mu ostygnąć. Następnie sprawdź aparat i akumulatory pod kątem oznak możliwych uszkodzeń.       |
| <b>Aparat przestaje funkcjonować podczas podłączania do komputera.</b> | Końcówka przewodu USB nie jest włożona do końca w gniazdku aparatu lub komputera.                                                                                   | Sprawdź, czy przewód USB jest prawidłowo podłączony do aparatu i komputera. Jeśli problem nadal występuje, spróbuj podłączyć przewód USB do innego portu USB w komputerze.                                                                              |
|                                                                        | Być może nastąpiła chwilowa awaria aparatu.                                                                                                                         | <ul style="list-style-type: none"> <li>Wyłącz i włącz zasilanie aparatu. Jeśli to nie rozwiąże problemu, zresetuj aparat (zob. strona 110).</li> <li>Jeśli problem nadal występuje, skontaktuj się z pomocą techniczną HP (zob. strona 156).</li> </ul> |

| Problem                                                                                      | Prawdopodobna przyczyna                                                                                    | Rozwiązanie                                                                                                                                                                                                                                         |
|----------------------------------------------------------------------------------------------|------------------------------------------------------------------------------------------------------------|-----------------------------------------------------------------------------------------------------------------------------------------------------------------------------------------------------------------------------------------------------|
| <p><b>Nie można przegrać obrazów z aparatu do komputera.</b></p>                             | <p>Oprogramowanie HP Image Zone nie zostało zainstalowane na komputerze.</p>                               | <p>Zainstaluj oprogramowanie HP Image Zone (zob. strona 18) lub zob. strona 113.</p>                                                                                                                                                                |
|                                                                                              | <p>Komputer nie może obsłużyć standardu PTP (Picture Transfer Protocol, protokół przesyłania obrazów).</p> | <p>Ustaw aparat tak, aby był traktowany jak <b>Disk Drive</b> (Napęd dyskowy) (zob. strona 117).</p>                                                                                                                                                |
| <p><b>Podczas przegrywania obrazów na komputer wyświetlany jest komunikat o błędzie.</b></p> | <p>Przegrywanie mogło zostać zakłócone przepięciem lub wyładowaniem elektrostatycznym.</p>                 | <p>Zakończ działanie programu do przesyłania obrazów HP Image Zone, odłącz aparat od komputera (lub wyjmij go ze stacji bazowej) i zresetuj aparat (zob. strona 110). Następnie ponownie rozpocznij proces przegrywania zdjęć (zob. strona 93).</p> |
| <p><b>Problem z instalacją lub korzystaniem z oprogramowania HP Image Zone.</b></p>          |                                                                                                            | <p>Zajrzyj na stronę internetową Obsługi klienta HP:<br/><b><a href="http://www.hp.com/support">www.hp.com/support</a></b></p>                                                                                                                      |



# Komunikaty o błędach w aparacie

| Komunikat                                                                        | Prawdopodobna przyczyna                                                                                                                                                     | Rozwiązanie                                                                                                                                                                                         |
|----------------------------------------------------------------------------------|-----------------------------------------------------------------------------------------------------------------------------------------------------------------------------|-----------------------------------------------------------------------------------------------------------------------------------------------------------------------------------------------------|
| <b>BATTERIES DEPLETED.</b><br>(Wyczerpane baterie).                              | Stan naładowania baterii jest zbyt niski, aby aparat mógł nadal działać.                                                                                                    | Wymień baterie, naładuj akumulatory albo użyj opcjonalnego zasilacza prądu zmiennego HP.                                                                                                            |
| <b>Batteries are non-rechargeable.</b><br>(Baterii nie można ładować).           | Baterii nie można ładować.                                                                                                                                                  | Upewnij się, że w aparacie są akumulatory (a nie baterie), po czym spróbuj naładować akumulatory kilka razy. Jeśli to się nie powiedzie, kup nowe akumulatory i spróbuj ponownie.                   |
| <b>Batteries cannot be charged.</b><br>(Akumulatory nie mogą zostać naładowane). | Podczas ładowania wystąpił błąd, przerwa w zasilaniu, użyto niewłaściwego zasilacza, akumulatory są uszkodzone, nadmiernie rozładowane lub nie są zainstalowane w aparacie. | Spróbuj kilka razy naładować akumulatory. Jeśli to nie pomoże, spróbuj naładować akumulatory w zewnętrznej ładowarce. Jeżeli akumulatory nadal nie dają się ładować, zakup nowe i spróbuj ponownie. |

| Komunikat                                                                                                                                          | Prawdopodobna przyczyna                                                                                 | Rozwiązanie                                                                                                                                                                                                                               |
|----------------------------------------------------------------------------------------------------------------------------------------------------|---------------------------------------------------------------------------------------------------------|-------------------------------------------------------------------------------------------------------------------------------------------------------------------------------------------------------------------------------------------|
| <b>BATTERIES LOW.</b><br><b>(Niski poziom naładowania baterii).</b>                                                                                | Włożone baterie litowe lub alkaliczne mają aktualnie niski poziom naładowania.                          | W takim przypadku należy zakupić nowe baterie i spróbować ponownie. Najbardziej trwałe są baterie litowe lub akumulatory NiMH.                                                                                                            |
| <b>UNSUPPORTED CARD</b><br><b>(Nieobsługiwana karta)</b>                                                                                           | Opcjonalna karta pamięci zainstalowana w gnieździe pamięci nie jest obsługiwana.                        | Sprawdź, czy karta pamięci jest przeznaczona do pracy z posiadanym aparatem (zob. strona 189).                                                                                                                                            |
| <b>CARD IS UNFORMATTED</b><br><b>Press OK to format card.</b><br><b>(Karta nie jest sformatowana. Naciśnij OK, aby ją sformatować).</b>            | Trzeba sformatować zainstalowaną opcjonalną kartę pamięci.                                              | Sformatuj kartę pamięci wykonując instrukcje pojawiające się na ekranie (lub wyjmij kartę z aparatu, jeżeli nie chcesz jej formatować). Sformatowanie karty pamięci spowoduje usunięcie wszystkich plików z karty.                        |
| <b>CARD HAS WRONG FORMAT</b><br><b>Press OK to format card.</b><br><b>(Karta jest niewłaściwie sformatowana. Naciśnij OK, aby ją sformatować).</b> | Zainstalowana opcjonalna karta pamięci została sformatowana dla innego urządzenia, np. odtwarzacza MP3. | Sformatuj ponownie kartę pamięci, wykonując instrukcje pojawiające się na wyświetlaczu obrazów (lub wyjmij kartę z aparatu, jeżeli nie chcesz jej formatować). Sformatowanie karty pamięci spowoduje usunięcie wszystkich plików z karty. |





| Komunikat                                                                                                                            | Prawdopodobna przyczyna                                                                                                  | Rozwiązanie                                                                                                                                                                                                           |
|--------------------------------------------------------------------------------------------------------------------------------------|--------------------------------------------------------------------------------------------------------------------------|-----------------------------------------------------------------------------------------------------------------------------------------------------------------------------------------------------------------------|
| <p><b>Unable to Format (Nie można sformatować)</b><br/> <b>Try Again (Spróbuj ponownie)</b></p>                                      | <p>Zainstalowana opcjonalna karta pamięci jest uszkodzona.</p>                                                           | <p>Wymień kartę pamięci lub, jeśli posiadasz czytnik kart pamięci, spróbuj sformatować ją na swoim komputerze. Poszukaj instrukcji w dokumentacji czytnika kart.</p>                                                  |
| <p><b>The card is locked. Please remove the card from your camera. (Karta pamięci jest zablokowana. Wyjmij kartę z aparatu).</b></p> | <p>W czasie próby konfiguracji <b>Menu HP Instant Share</b> zainstalowana opcjonalna karta pamięci jest zablokowana.</p> | <p>Wyłącz aparat, przesunij języczek blokady karty do pozycji odblokowanej lub wyjmij kartę z aparatu i kontynuuj zadanie związane z funkcją <b>HP Instant Share</b>.</p>                                             |
| <p><b>CARD LOCKED (Karta zablokowana)</b></p>                                                                                        | <p>Zainstalowana opcjonalna karta pamięci jest zablokowana.</p>                                                          | <p>Po wyłączeniu aparatu wyjmij kartę pamięci i przesunij blokadę na karcie do pozycji odblokowanej.</p>                                                                                                              |
| <p><b>MEMORY FULL (Pamięć jest pełna)</b><br/> lub<br/> <b>CARD FULL (Karta jest pełna)</b></p>                                      | <p>W wewnętrznej pamięci lub na zainstalowanej opcjonalnej karcie pamięci brakuje miejsca na zapisanie obrazów.</p>      | <p>Przegraj obrazy z aparatu do komputera (zob. strona 93), a następnie usuń wszystkie obrazy z pamięci wewnętrznej lub z karty pamięci (zob. strona 79). Alternatywnie, użyj nowej karty zamiast dotychczasowej.</p> |

| Komunikat                                                                                                                                                                                                                                                                                      | Prawdopodobna przyczyna                                                                                                                                                                                                   | Rozwiązanie                                                                                                                                                                                                                                            |
|------------------------------------------------------------------------------------------------------------------------------------------------------------------------------------------------------------------------------------------------------------------------------------------------|---------------------------------------------------------------------------------------------------------------------------------------------------------------------------------------------------------------------------|--------------------------------------------------------------------------------------------------------------------------------------------------------------------------------------------------------------------------------------------------------|
| <p><b>Memory too full to record audio.</b><br/>(Za mało pamięci wewnętrznej na nagranie dźwięku).</p> <p>lub</p> <p><b>Card too full to record audio.</b><br/>(Za mało pamięci na karcie na nagranie dźwięku).</p>                                                                             | <p>Nie ma wystarczającej ilości miejsca na więcej niż 3 sekundy dźwięku.</p>                                                                                                                                              | <p>Przegraj obrazy, klipy wideo i/lub pliki dźwiękowe z aparatu na komputer (zob. strona 93), a następnie usuń wszystkie pliki z pamięci wewnętrznej lub z karty pamięci (zob. strona 79). Alternatywnie, użyj nowej karty zamiast dotychczasowej.</p> |
| <p><b>Memory full (Pamięć pełna)</b><br/><b>Camera cannot save Share selections.</b> (Aparat nie może zapisać wyboru z menu Share).</p> <p>lub</p> <p><b>Card full. (Karta jest pełna).</b><br/><b>Camera cannot save Share selections.</b> (Aparat nie może zapisać wyboru z menu Share).</p> | <p>Pamięć wewnętrzna lub opcjonalna karta pamięci jest zapelniona, co uniemożliwia zapisanie w aparacie miejsc docelowych</p> <p><b>HP Instant Share</b> lub zaznaczenie obrazów dla funkcji <b>HP Instant Share</b>.</p> | <p>Przegraj obrazy z aparatu do komputera (zob. strona 93), a następnie usuń wszystkie obrazy z pamięci wewnętrznej lub z karty pamięci (zob. strona 79). Następnie ponownie ustaw miejsca docelowe HP Instant Share (zob. strona 88).</p>             |

| Komunikat                                                                                                                                                                                                                                                          | Prawdopodobna przyczyna                                                                                                                      | Rozwiązanie                                                                                                                                                                                                                                                                                                                     |
|--------------------------------------------------------------------------------------------------------------------------------------------------------------------------------------------------------------------------------------------------------------------|----------------------------------------------------------------------------------------------------------------------------------------------|---------------------------------------------------------------------------------------------------------------------------------------------------------------------------------------------------------------------------------------------------------------------------------------------------------------------------------|
| <p><b>Insufficient space on card to rotate image. (Za mało miejsca na karcie, aby obrócić obraz).</b><br/>lub<br/><b>Insufficient space in memory to rotate image. (Za mało miejsca w pamięci, aby obrócić obraz).</b></p>                                         | <p>W pamięci wewnętrznej lub na opcjonalnej karcie pamięci jest za mało miejsca na zapisanie obróconego obrazu.</p>                          | <ul style="list-style-type: none"> <li>• Usuń jakiś obraz, aby zwolnić nieco miejsca w pamięci, po czym spróbuj ponownie obrócić obraz.</li> <li>• Przegraj obrazy z aparatu na komputer (zob. strona 93), a następnie obróć obraz, korzystając z oprogramowania HP Image Zone lub innego pakietu do edycji obrazów.</li> </ul> |
| <p><b>Insufficient space on card to save updated image. (Za mało miejsca na karcie, aby zapisać zmodyfikowany obraz).</b><br/>lub<br/><b>Insufficient space in memory to save updated image. (Za mało miejsca w pamięci, aby zapisać zmodyfikowany obraz).</b></p> | <p>W pamięci wewnętrznej lub na opcjonalnej karcie pamięci jest za mało miejsca na zapisanie obrazu po usunięciu efektu czerwonych oczu.</p> | <p>Przegraj obrazy z aparatu na komputer (zob. strona 93), po czym usuń wszystkie obrazy z pamięci wewnętrznej lub z karty pamięci (zob. strona 79). Następnie usuń efekt czerwonych oczu, korzystając z oprogramowania HP Image Zone.</p>                                                                                      |

| Komunikat                                                                                                          | Prawdopodobna przyczyna                                    | Rozwiązanie                                                                                                                                                                                                                                         |
|--------------------------------------------------------------------------------------------------------------------|------------------------------------------------------------|-----------------------------------------------------------------------------------------------------------------------------------------------------------------------------------------------------------------------------------------------------|
| <p><b>The image is too large to magnify. (Obrazu nie można powiększyć, ponieważ jest za duży).</b></p>             | <p>Obraz został wykonany innym aparatem.</p>               | <p>Przegraj obraz na komputer (zob. strona 93) i spróbuj go powiększyć przy użyciu oprogramowania HP Image Zone.</p>                                                                                                                                |
| <p><b>The image is too large to rotate. (Obrazu nie można obrócić, ponieważ jest za duży).</b></p>                 | <p>Obraz został wykonany innym aparatem.</p>               | <p>Przegraj obraz na komputer (zob. strona 93) i spróbuj go obrócić przy użyciu oprogramowania HP Image Zone.</p>                                                                                                                                   |
| <p><b>Unknown image error. Unable to complete request. (Nieznany błąd obrazu. Nie można ukończyć zadania).</b></p> | <p>Aparat nie może wykonać żądanej modyfikacji obrazu.</p> | <ul style="list-style-type: none"> <li>• Spróbuj ponownie zmodyfikować obraz.</li> <li>• Jeśli ten komunikat wystąpi ponownie, przegraj obrazy na komputer (zob. strona 93) i zmodyfikuj je, korzystając z oprogramowania HP Image Zone.</li> </ul> |

| Komunikat                                                     | Prawdopodobna przyczyna                                                                                                                  | Rozwiązanie                                                                                                                                                                                                                                                                                                                                                                                                                                                                                    |
|---------------------------------------------------------------|------------------------------------------------------------------------------------------------------------------------------------------|------------------------------------------------------------------------------------------------------------------------------------------------------------------------------------------------------------------------------------------------------------------------------------------------------------------------------------------------------------------------------------------------------------------------------------------------------------------------------------------------|
| <p><b>CARD IS UNREADABLE</b><br/>(Karta jest nieczytelna)</p> | <p>Aparat ma trudności z odczytem zainstalowanej opcjonalnej karty pamięci. Karta może być uszkodzona lub nieobsługiwanej o rodzaju.</p> | <ul style="list-style-type: none"> <li>• Wyłącz i włącz zasilanie aparatu.</li> <li>• Sprawdź, czy karta pamięci jest przeznaczona do pracy z posiadanym aparatem (zob. strona 189). Jeśli typ karty jest właściwy, spróbuj sformatować kartę, wykorzystując opcję <b>Format</b> (Formatuj) z podmenu <b>Delete</b> (Usuń) z <b>Playback Menu</b> (menu Odtwórz) (zob. strona 79). Jeżeli formatowanie nie uda się, karta jest prawdopodobnie uszkodzona. Użyj innej karty pamięci.</li> </ul> |
| <p><b>PROCESSING...</b><br/>(Przetwarzanie)</p>               | <p>Aparat przetwarza dane, np. zapisuje ostatnie wykonane zdjęcie.</p>                                                                   | <p>Przed wykonaniem następnego zdjęcia lub korzystaniem z innych funkcji aparatu zaczekaj kilka sekund, aż aparat zakończy przetwarzanie poprzedniego ujęcia.</p>                                                                                                                                                                                                                                                                                                                              |

| Komunikat                                       | Prawdopodobna przyczyna                                                                                                                                                                                           | Rozwiązanie                                                                                                                                                                                                                                                                                                                                                                      |
|-------------------------------------------------|-------------------------------------------------------------------------------------------------------------------------------------------------------------------------------------------------------------------|----------------------------------------------------------------------------------------------------------------------------------------------------------------------------------------------------------------------------------------------------------------------------------------------------------------------------------------------------------------------------------|
| <b>CHARGING FLASH...</b><br>(ładowanie lampy)   | Aparat ładuje lampę błyskową.                                                                                                                                                                                     | Kiedy bateria jest rozładowana, ładowanie lampy błyskowej trwa dłużej. Jeśli ten komunikat pojawia się bardzo często, należy wymienić baterię lub naładować akumulator.                                                                                                                                                                                                          |
| <b>FOCUS TOO FAR</b><br>(Obiekt jest za daleko) | Odległość obiektu, na który nastawiana miała być ostrość, jest za duża i znajduje się poza zakresem trybu <b>Macro</b>  (Makro). | <ul style="list-style-type: none"> <li>Wybierz tryb inny niż <b>Macro</b>  (Makro) (zob. strona 49).</li> <li>Przybliż się do obiektu, w zakres pracy trybu <b>Macro</b>  (Makro) (zob. strona 49).</li> </ul> |
| <b>FOCUS TOO CLOSE</b> (Obiekt za blisko)       | Odległość obiektu, na który nastawiana miała być ostrość, jest zbyt mała dla trybu <b>Macro</b>  (Makro).                      | Oddal się od obiektu, pozostając w odległości obsługiwanej przez tryb <b>Macro</b> (Makro) (zob. strona 49).                                                                                                                                                                                                                                                                     |



| Komunikat                                                                                                                                              | Prawdopodobna przyczyna                                                                                                                                                                                | Rozwiązanie                                                                                                                                                                                                                                                                                                                                                                       |
|--------------------------------------------------------------------------------------------------------------------------------------------------------|--------------------------------------------------------------------------------------------------------------------------------------------------------------------------------------------------------|-----------------------------------------------------------------------------------------------------------------------------------------------------------------------------------------------------------------------------------------------------------------------------------------------------------------------------------------------------------------------------------|
| Migająca ikona                                                        | Odległość obiektu, na który nastawiana miała być ostrość, jest zbyt mała dla trybu innego niż <b>Macro</b> (Makro)  . | Ustaw w aparacie tryb <b>Macro</b>  (Makro) lub odsuń się nieco od obiektu.                                                                                                                                                                                                                      |
| <b>UNABLE TO FOCUS</b> (Nie można ustawić ostrości) i migająca ikona  | Aparat nie może ustawić ostrości w trybie <b>Macro</b> (Makro)  , najprawdopodobniej z powodu niskiego kontrastu.     | <ul style="list-style-type: none"> <li>• Użyj funkcji <b>Focus Lock</b> (Blokada ostrości) (zob. strona 42). Skieruj obiektyw na tę część fotografowanej sceny, która jest jaśniejsza lub charakteryzuje się krawędziami o wysokim kontraście.</li> <li>• Sprawdź, czy obiekt znajduje się w odległości obsługiwanej przez tryb <b>Macro</b> (Makro) (zob. strona 49).</li> </ul> |
| <b>NOT ENOUGH LIGHT FOR FAST SHOT</b> (Za mało światła na szybkie robienie zdjęć)                                                                      | Jest mało światła i obraz może być zaszumiony ze względu na ustawienie małej przesłony w trybie <b>Fast Shot</b> (Szybkie zdjęcie).                                                                    | Zapewnij więcej światła. (W trybie <b>Fast Shot</b> (Szybkie zdjęcie) lampa błyskowa ma ustawienie <b>Flash Off</b> (Lampa wyłączona).                                                                                                                                                                                                                                            |

| Komunikat                                                                                                                                                  | Prawdopodobna przyczyna                                                                                                        | Rozwiązanie                                                                                                                                                                                                                                                                                               |
|------------------------------------------------------------------------------------------------------------------------------------------------------------|--------------------------------------------------------------------------------------------------------------------------------|-----------------------------------------------------------------------------------------------------------------------------------------------------------------------------------------------------------------------------------------------------------------------------------------------------------|
| <br>(ostrzeżenie o drganiach aparatu)                                      | Jest ciemno i obraz najprawdopodobniej będzie rozmazany z powodu długiego czasu naświetlania.                                  | Użyj lampy błyskowej (zob. strona 46), umieść aparat na stabilnej powierzchni lub skorzystaj ze statywu.                                                                                                                                                                                                  |
| <b>ERROR SAVING IMAGE</b><br><b>(Błąd podczas zapisywania obrazu)</b><br>lub<br><b>ERROR SAVING VIDEO</b><br><b>(Błąd podczas zapisywania klipu wideo)</b> | Zainstalowana opcjonalna karta pamięci została częściowo zablokowana lub wyjęta przed zakończeniem zapisywania na niej danych. | <ul style="list-style-type: none"> <li>• Przed wyjęciem karty z aparatu należy zawsze poczekać, aż przestanie migać lampka Pamięć.</li> <li>• Po wyłączeniu się aparatu wyjmij kartę pamięci i sprawdź, czy języczek blokady na brzegu karty jest w pełni przesunięty do pozycji odblokowanej.</li> </ul> |
| <b>Cannot display image.</b><br><b>(Nie można wyświetlić obrazu).</b> <nazwa pliku>                                                                        | Obraz wykonano przy użyciu innego aparatu lub plik został uszkodzony w wyniku nieprawidłowego wyłączenia aparatu.              | <ul style="list-style-type: none"> <li>• Obraz może nadal być prawidłowy. Przegraj obraz na komputer (zob. strona 93) i spróbuj otworzyć go przy użyciu oprogramowania HP Image Zone.</li> <li>• Nie wyjmuj karty pamięci, kiedy aparat jest włączony.</li> </ul>                                         |

| Komunikat                                                                                                                                                                                                                              | Prawdopodobna przyczyna                                                                                                                        | Rozwiązanie                                                                                                                                                                                |
|----------------------------------------------------------------------------------------------------------------------------------------------------------------------------------------------------------------------------------------|------------------------------------------------------------------------------------------------------------------------------------------------|--------------------------------------------------------------------------------------------------------------------------------------------------------------------------------------------|
| <p><b>No devices are connected to camera dock.</b><br/> <b>(Ze stacją bazową nie jest połączone żadne urządzenie).</b></p>                                                                                                             | <p>Być może aparat jest nieprawidłowo umieszczony w stacji albo przewody są niedokładnie podłączone.</p>                                       | <p>Upewnij się, że aparat jest prawidłowo umieszczony w stacji bazowej i sprawdź, czy przewód USB jest dokładnie podłączony do stacji bazowej i do drukarki, komputera lub telewizora.</p> |
| <p><b>No printable images in memory.</b><br/> <b>(W pamięci nie ma obrazów, które można wydrukować).</b><br/> lub<br/> <b>No printable images on card.</b><br/> <b>(Na karcie pamięci nie ma obrazów, które można wydrukować).</b></p> | <p>W pamięci aparatu podłączonego do drukarki nie ma żadnych obrazów nieruchomych. Klipów wideo nie można drukować bezpośrednio z aparatu.</p> | <p>Odłącz aparat od drukarki i przed ponownym ich połączeniem zrób parę zdjęć.</p>                                                                                                         |

| Komunikat                                                                  | Prawdopodobna przyczyna                                                                                                                                                                                                        | Rozwiązanie                                                                                                                                                                                                                         |
|----------------------------------------------------------------------------|--------------------------------------------------------------------------------------------------------------------------------------------------------------------------------------------------------------------------------|-------------------------------------------------------------------------------------------------------------------------------------------------------------------------------------------------------------------------------------|
| <p><b>Cannot print video clips. (Klipów wideo nie można drukować).</b></p> | <p>W menu <b>HP Instant Share Menu</b> wybrano polecenie <b>Print 1 copy</b> (Wydrukuj 1 kopię) lub <b>Print 2 copies</b> (Wydrukuj 2 kopie) i wybrano klip wideo. Klipów wideo nie można drukować bezpośrednio z aparatu.</p> | <p>Jeśli używana drukarka umożliwia drukowanie klipów wideo, przegraj klip na komputer (zob. strona 93) i wydrukuj klip z poziomu komputera.</p>                                                                                    |
| <p><b>Camera has experienced an error (W aparacie wystąpił błąd).</b></p>  | <p>Być może nastąpiła chwilowa awaria aparatu.</p>                                                                                                                                                                             | <p>Wyłącz i włącz zasilanie aparatu. Jeśli to nie rozwiąże problemu, spróbuj zresetować aparat (zob. strona 110). Jeśli problem nadal się powtarza, zanotuj kod błędu i skontaktuj się z pomocą techniczną HP (zob.strona 156).</p> |

| Komunikat                                                                          | Prawdopodobna przyczyna                              | Rozwiązanie                                                                                                                                                                                                                                                                                                                                                                                                       |
|------------------------------------------------------------------------------------|------------------------------------------------------|-------------------------------------------------------------------------------------------------------------------------------------------------------------------------------------------------------------------------------------------------------------------------------------------------------------------------------------------------------------------------------------------------------------------|
| <p><b>Unable to communicate with the printer (Brak komunikacji z drukarką)</b></p> | <p>Nie ma połączenia między aparatem a drukarką.</p> | <ul style="list-style-type: none"> <li>• Upewnij się, że drukarka jest włączona i że nie wystąpiły żadne błędy.</li> <li>• Przewód musi być dobrze przyłączony zarówno do aparatu lub opcjonalnej stacji bazowej HP Photosmart M-series, jak i do drukarki. Jeśli to nie zadziała, wyłącz aparat i odłącz od niego przewód USB. Wyłącz i włącz zasilanie drukarki. Podłącz aparat ponownie i włącz go.</li> </ul> |
| <p><b>Printer top cover is open (Otwarta górna pokrywa drukarki)</b></p>           | <p>Drukarka jest otwarta.</p>                        | <p>Zamknij górną pokrywę drukarki.</p>                                                                                                                                                                                                                                                                                                                                                                            |
| <p><b>Printer ink cover is open. (Otwarta pokrywa wkładu drukującego).</b></p>     | <p>Pokrywka wkładu drukującego jest otwarta.</p>     | <p>Zamknij ją.</p>                                                                                                                                                                                                                                                                                                                                                                                                |

| <b>Komunikat</b>                                                                                                                               | <b>Prawdopodobna przyczyna</b>                                                               | <b>Rozwiązanie</b>                                                                                |
|------------------------------------------------------------------------------------------------------------------------------------------------|----------------------------------------------------------------------------------------------|---------------------------------------------------------------------------------------------------|
| <b>Incorrect or missing print cartridge.<br/>(Niewłaściwy wkład drukujący lub brak wkładu).</b>                                                | Wkład drukujący jest niewłaściwy lub nie jest zainstalowany.                                 | Zainstaluj nowy wkład drukujący, wyłącz drukarkę, a następnie włącz ponownie.                     |
| <b>Incorrect or missing print head.<br/>(Niewłaściwa głowica drukująca lub brak głowicy).</b>                                                  | Głowica drukująca jest niewłaściwa lub nie jest zainstalowana.                               | Zainstaluj nową głowicę drukującą, wyłącz drukarkę, a następnie włącz ją ponownie.                |
| <b>Unable to print. Error reading image file. (Nie można drukować. Błąd podczas czytania pliku).</b>                                           | Drukarka nie może odczytać pliku, który miał być wydrukowany. Być może plik jest uszkodzony. | Spróbuj ponownie drukowanie. Jeśli to nie pomoże, spróbuj wydrukować plik z poziomu komputera.    |
| <b>Printer has a paper jam (W drukarce wystąpiło zacięcie papieru)<br/>lub<br/>The print carriage has stalled (Wkład drukujący zaciął się)</b> | Papier lub wkład drukujący zaciął się w drukarce.                                            | Wyłącz drukarkę. Całkowicie usuń zacięcie papieru, a następnie włącz ponownie zasilanie drukarki. |

| Komunikat                                                                 | Prawdopodobna przyczyna                                                                                                             | Rozwiązanie                                                                                                                                                                                                                                                                                                                                                                                    |
|---------------------------------------------------------------------------|-------------------------------------------------------------------------------------------------------------------------------------|------------------------------------------------------------------------------------------------------------------------------------------------------------------------------------------------------------------------------------------------------------------------------------------------------------------------------------------------------------------------------------------------|
| <b>Printer is out of paper</b><br><b>(W drukarce skończył się papier)</b> | W drukarce skończył się papier.                                                                                                     | Włóż papier do drukarki, a następnie naciśnij przycisk <b>OK</b> lub <b>Continue</b> (Kontynuuj) na drukarce.                                                                                                                                                                                                                                                                                  |
| <b>Unsupported USB cable</b><br><b>(Nieobsługiwany przewód USB)</b>       | Stacja bazowa jest podłączona do drukarki przy użyciu nieodpowiedniego kabla lub drukarka nie jest zgodna ze standardem PictBridge. | Użyj kabla USB dostarczonego razem z aparatem. Większa, płaska końcówka kabla (zob. strona 95) powinna być podłączona do drukarki (złącze znajduje się zwykle z przodu drukarki). Jeśli drukarka nie posiada złącza do kabla USB tego typu, oznacza to, że nie jest ona zgodna ze standardem PictBridge i nie jest obsługiwana przez ten aparat. Drukarka musi mieć oficjalne logo PictBridge. |





| Komunikat                                                                                                                                                        | Prawdopodobna przyczyna                                          | Rozwiązanie                                                                                                                                                                                                                                                                |
|------------------------------------------------------------------------------------------------------------------------------------------------------------------|------------------------------------------------------------------|----------------------------------------------------------------------------------------------------------------------------------------------------------------------------------------------------------------------------------------------------------------------------|
| <p><b>Selected print size is larger than selected paper size. (Wybrana wielkość wydruku jest większa od wybranego rozmiaru papieru).</b></p>                     | <p>Wielkość wydruku za duża dla wybranego rozmiaru papieru.</p>  | <p>Naciśnij przycisk <math>\frac{\text{Menu}}{\text{OK}}</math> na aparacie, aby powrócić do menu <b>Print Setup</b> (Ustawienia druku) i wybrać format wydruku odpowiadający rozmiarowi papieru. Możesz też wybrać większy format papieru i załadować go do drukarki.</p> |
| <p><b>Paper is not loaded correctly in the printer. (Papier w drukarce jest załadowany nieprawidłowo).</b></p>                                                   | <p>Papier na podajniku drukarki nie jest ułożony prawidłowo.</p> | <p>Ułóż papier prawidłowo i spróbuj ponownie.</p>                                                                                                                                                                                                                          |
| <p><b>The selected combination of paper type and paper size is not supported. (Wybrane połączenie typu papieru i rozmiaru papieru nie jest obsługiwane).</b></p> | <p>Typ i rozmiar papieru w drukarce nie są obsługiwane.</p>      | <p>Załaduj do drukarki papier w obsługiwanym typie i o obsługiwanym rozmiarze.</p>                                                                                                                                                                                         |



| Komunikat                                                                            | Prawdopodobna przyczyna                                                                      | Rozwiązanie                                                                                                                                                                                               |
|--------------------------------------------------------------------------------------|----------------------------------------------------------------------------------------------|-----------------------------------------------------------------------------------------------------------------------------------------------------------------------------------------------------------|
| <b>There is a problem with the printer's ink. (Problem z atramentem w drukarce).</b> | Być może poziom atramentu jest za niski lub ten typ wkładu drukującego nie jest obsługiwany. | Włóż wkład drukujący obsługiwanego typu, wyłącz drukarkę i włącz ją ponownie.                                                                                                                             |
| <b>Low ink. (Mało atramentu).</b>                                                    | We wkładzie drukującym kończy się atrament.                                                  | Włóż nowy wkład drukujący. Istniejący wkład drukujący może pozwolić na wydrukowanie jeszcze kilku obrazów, ale ich jakość i kolor mogą nie być najlepsze.                                                 |
| <b>Printer is out of ink. (W drukarce skończył się atrament).</b>                    | Nie ma już atramentu w drukarce.                                                             | Włóż nowy wkład drukujący.                                                                                                                                                                                |
| <b>Printing canceled (Drukowanie anulowane)</b>                                      | Zadanie wydruku zostało anulowane.                                                           | Naciśnij przycisk  na aparacie, aby powrócić do ekranu <b>Print Setup</b> (Ustawienia druku). Złóż nowe zadanie wydruku. |

## Komunikaty o błędach w komputerze

| Komunikat                                                             | Prawdopodobna przyczyna                                                                                                                                                                                               | Rozwiązanie                                                                                                                                                                                                             |
|-----------------------------------------------------------------------|-----------------------------------------------------------------------------------------------------------------------------------------------------------------------------------------------------------------------|-------------------------------------------------------------------------------------------------------------------------------------------------------------------------------------------------------------------------|
| <b>Cannot Connect To Product (Nie można połączyć się z produktem)</b> | Komputer potrzebuje uzyskać dostęp do plików w pamięci w trakcie ustawiania funkcji <b>HP Instant Share</b> . Albo pamięć wewnętrzna jest pełna, albo opcjonalna karta pamięci (jeśli jest zainstalowana) jest pełna. | Jeśli pamięć wewnętrzna lub opcjonalna karta pamięci są pełne, prześlij obrazy do komputera (zob. strona 93) i usuń je z aparatu, aby zwolnić miejsce (zob. strona 79).                                                 |
|                                                                       | Aparat jest wyłączony.                                                                                                                                                                                                | Włącz aparat.                                                                                                                                                                                                           |
|                                                                       | Aparat nie działa prawidłowo.                                                                                                                                                                                         | Spróbuj podłączyć aparat bezpośrednio do drukarki zgodnej ze standardem PictBridge i wówczas wydrukować obraz. W ten sposób sprawdzisz, czy opcjonalna karta pamięci, połączenie USB i przewód USB działają prawidłowo. |
|                                                                       | Przewód nie został prawidłowo podłączony.                                                                                                                                                                             | Przewód musi być mocno przyłączony zarówno do komputera, jak do drukarki.                                                                                                                                               |

| Komunikat                                                                                                             | Prawdopodobna przyczyna                                                                                                                                                                                                                                                                                     | Rozwiązanie                                                                                                                                                                                                                                                                                                          |
|-----------------------------------------------------------------------------------------------------------------------|-------------------------------------------------------------------------------------------------------------------------------------------------------------------------------------------------------------------------------------------------------------------------------------------------------------|----------------------------------------------------------------------------------------------------------------------------------------------------------------------------------------------------------------------------------------------------------------------------------------------------------------------|
| <p><b>Cannot Connect To Product</b><br/> <b>(Nie można połączyć się z produktem)</b><br/>           (ciąg dalszy)</p> | <p>Aparat jest ustawiony jako <b>Digital Camera</b> (Aparat cyfrowy) w podmenu <b>USB Configuration</b> (Konfiguracja USB) w <b>Setup Menu</b> (menu Ustawienia), ale komputer nie rozpoznaje tego urządzenia jako aparatu cyfrowego.</p>                                                                   | <p>Zmień ustawienie <b>USB Configuration</b> (Konfiguracja USB) na <b>Disk Drive</b> (Napęd dyskowy) w <b>Setup Menu</b> (menu Ustawienia) (zob. strona 104). Dzięki temu aparat w komputerze będzie widoczny jako kolejny napęd dyskowy, a pliki obrazów będzie można łatwo skopiować na dysk twardy komputera.</p> |
|                                                                                                                       | <p>Aparat jest podłączony do komputera przez koncentrator USB, który nie jest zgodny z aparatem.</p>                                                                                                                                                                                                        | <p>Podłącz aparat bezpośrednio do portu USB w komputerze.</p>                                                                                                                                                                                                                                                        |
|                                                                                                                       | <p>Korzystasz ze stacji bazowej HP Photosmart M-series, ale nie został naciśnięty przycisk <b>Save/Print</b>  /  (Zapisz/Drukuj).</p> | <p>Naciśnij przycisk <b>Save/Print</b>  /  (Zapisz/Drukuj) na stacji dokującej.</p>                                                            |

| Komunikat                                                                              | Prawdopodobna przyczyna                                                                    | Rozwiązanie                                                                                              |
|----------------------------------------------------------------------------------------|--------------------------------------------------------------------------------------------|----------------------------------------------------------------------------------------------------------|
| <b>Cannot Connect To Product (Nie można połączyć się z produktem)</b><br>(ciąg dalszy) | Zainstalowana opcjonalna karta pamięci jest zablokowana.                                   | Po wyłączeniu aparatu wyjmij kartę pamięci i przesuń języczek blokady na karcie do pozycji odblokowanej. |
|                                                                                        | Nie działa połączenie USB.                                                                 | Ponownie uruchom komputer.                                                                               |
| <b>Could Not Send To Service (Nie można przesłać do usługi)</b>                        | Komputer nie jest połączony z Internetem.                                                  | Sprawdź, czy połączenie internetowe działa.                                                              |
| <b>Communication Problem (Problem z komunikacją)</b>                                   | Inne oprogramowanie <b>HP Instant Share</b> działa w trybie wyłącznego dostępu do aparatu. | Zamknij inny program <b>HP Instant Share</b> .                                                           |

## Uzyskiwanie pomocy

Rozdział ten zawiera informacje o wsparciu technicznym dla aparatu cyfrowego, między innymi informacje o adresach stron internetowych, wyjaśnienie procedury uzyskiwania pomocy i listę numerów telefonów.

## Witryna HP dla niepełnosprawnych

Osoby niepełnosprawne mogą otrzymać pomoc na stronie internetowej [www.hp.com/hpinfo/community/accessibility/prodserv](http://www.hp.com/hpinfo/community/accessibility/prodserv)

# Witryna HP Photosmart

Na stronach [www.photosmart.hp.com](http://www.photosmart.hp.com) lub [www.hp.com/photosmart](http://www.hp.com/photosmart) można uzyskać następujące informacje:

- Wskazówki na temat efektywnego i kreatywnego korzystania z aparatu
- Aktualizacje sterowników i oprogramowanie do cyfrowego aparatu HP
- Możliwość zarejestrowania posiadanego produktu
- Możliwość skorzystania z informowania o nowościach, aktualizacjach sterowników i oprogramowania oraz o wsparciu

## Proces uzyskiwania wsparcia

Proces uzyskiwania wsparcia HP działa najskuteczniej, jeśli wykonasz poniższe czynności w podanej kolejności:

1. Przejrzyj rozdział dotyczący rozwiązywania problemów w Przewodniku użytkownika (zob. **Problemy i rozwiązania** na stronie 119).
2. Poszukaj pomocy na stronie internetowej Centrum obsługi klienta HP. Jeżeli masz dostęp do Internetu, masz także dostęp do szerokiego wyboru informacji na temat posiadanego aparatu cyfrowego. Zajrzyj na stronę internetową HP pod adresem [www.hp.com/support](http://www.hp.com/support), gdzie znajdziesz pomoc dotyczącą produktu, sterowniki i aktualizacje oprogramowania.

Obsługa klienta jest dostępna w następujących językach: holenderskim, angielskim, francuskim, niemieckim, włoskim, portugalskim, hiszpańskim, szwedzkim, tradycyjnym chińskim, chińskim uproszonym, japońskim i koreańskim. (Informacja dla Danii, Finlandii i Norwegii dostępna jest tylko po angielsku).

3. Skorzystaj z elektronicznej pomocy HP. Jeśli masz dostęp do Internetu, skontaktuj się z firmą HP za pośrednictwem poczty elektronicznej, korzystając ze strony: **[www.hp.com/support](http://www.hp.com/support)**. Otrzymaś osobistą odpowiedź od technika Obsługi klienta firmy HP. Pomoc przez pocztę elektroniczną jest dostępna w językach znajdujących się na liście na tej stronie internetowej.
4. (Klienci z USA i Kanady omijają ten punkt i przechodzą do punktu 5). Skontaktuj się z lokalnym sprzedawcą HP. Jeśli problem ma charakter sprzętowy, zabierz aparat do lokalnego sprzedawcy HP. Usługi są wolne od opłat w okresie trwania ograniczonej gwarancji na aparat cyfrowy.

5. Poszukaj pomocy w Centrum obsługi klienta HP przez telefon. Szczegóły na temat warunków korzystania z pomocy telefonicznej w Twoim kraju/regionie znajdują się na następującej stronie internetowej: **www.hp.com/support**. W ramach stałych dążeń HP do ulepszenia usług pomocy telefonicznej, zalecamy regularne przeglądanie informacji na temat usług i sposobu ich dostarczania na stronie internetowej HP. Jeśli nie udało się rozwiązać problemu, korzystając z podanych wskazówek, zadzwoń do firmy HP, mając przed sobą komputer i aparat cyfrowy. Aby przyspieszyć całą procedurę, przygotuj się na podanie następujących informacji:

- Numer modelu aparatu cyfrowego (na przodzie aparatu)
- Numer seryjny aparatu cyfrowego (na spodzie aparatu)
- System operacyjny komputera i dostępny RAM
- Wersje oprogramowania HP (na etykiecie dysku CD)
- Komunikat wyświetlony w momencie zaistnienia problemu

Warunki uzyskiwania pomocy telefonicznej HP mogą ulec zmianie bez powiadomienia. Pomoc telefoniczna jest bezpłatna przez:

- jeden rok od daty nabycia produktu dla następujących regionów: Afryka, Azja i Pacyfik, Kanada, Ameryka Łacińska, Bliski Wschód i Stany Zjednoczone;
- jeden rok od daty nabycia produktu w większości krajów europejskich;
- dwa lata od daty nabycia produktu dla następujących krajów europejskich: Republika Czeska, Słowacja, Turcja i Portugalia.

# Pomoc telefoniczna w Stanach Zjednoczonych i Kanadzie

Pomoc jest dostępna zarówno w czasie trwania, jak i po okresie gwarancyjnym.

W okresie gwarancyjnym oferowana jest bezpłatna pomoc techniczna. Należy dzwonić pod numer: **1-(800)-474-6836 (1-800-HP invent)**.

Telefoniczna pomoc w Centrum obsługi klienta HP jest dostępna przez całą dobę, siedem dni w tygodniu, w następujących językach: angielskim (Stany Zjednoczone i Kanada), Hiszpańskim (tylko Stany Zjednoczone) i francuskim (tylko Kanada). (Dni i godziny dyżurów mogą ulec zmianie bez powiadomienia).

Po upływie okresu gwarancji należy dzwonić pod numer: **1-(800)-474-6836 (1-800-HP invent)**. Wymagana będzie opłata, którą obciążona zostanie karta kredytowa użytkownika. Jeśli zachodzi podejrzenie, że posiadany produkt HP wymaga serwisu, należy zadzwonić do Centrum obsługi klienta HP, a przedstawiciel firmy pomoże określić opcje serwisu.



# Pomoc telefoniczna w Europie, na Bliskim Wschodzie i w Afryce

Numery telefonów i zasady działania Centrum obsługi klienta HP mogą ulec zmianie. Szczegóły na temat warunków korzystania z pomocy telefonicznej w Twoim kraju/regionie znajdują się na następujących stronach internetowych: **[www.hp.com/support](http://www.hp.com/support)**

|                           |                                                                                                                   |
|---------------------------|-------------------------------------------------------------------------------------------------------------------|
| <b>Afryka Południowa</b>  | 086 0001030 (Republika Południowej Afryki)<br>+27 11 2589301 (numer międzynarodowy)                               |
| <b>Afryka Zachodnia</b>   | +351 213 17 63 80 (tylko kraje francuskojęzyczne)                                                                 |
| <b>Algieria</b>           | +213 61 56 45 43                                                                                                  |
| <b>Arabia Saudyjska</b>   | 800 897 1444 (numer krajowy, bezpłatny)                                                                           |
| <b>Austria</b>            | +43 1 86332 1000<br>0810-001000 (numer krajowy)                                                                   |
| <b>Bahrajn</b>            | 800 171 (numer krajowy, bezpłatny)                                                                                |
| <b>Belgia</b>             | 070 300 005 (holenderski)<br>070 300 004 (francuski)                                                              |
| <b>Bliski Wschód</b>      | +971 4 366 2020 (numer międzynarodowy)                                                                            |
| <b>Dania</b>              | +45 70 202 845                                                                                                    |
| <b>Egipt</b>              | +20 2 532 5222                                                                                                    |
| <b>Federacja Rosyjska</b> | +7 095 7973520 (Moskwa)<br>+7 812 3467997 (Sankt Petersburg)                                                      |
| <b>Finlandia</b>          | +358 (0)203 66 767                                                                                                |
| <b>Francja</b>            | +33 (0)892 69 60 22 (0,34 euro/min)                                                                               |
| <b>Grecja</b>             | +30 210 6073603 (numer międzynarodowy)<br>801 11 22 55 47 (numer krajowy)<br>800 9 2649 (darmowy z Cypru do Aten) |

|                                         |                                                                                                |
|-----------------------------------------|------------------------------------------------------------------------------------------------|
| <b>Hiszpania</b>                        | 902 010 059                                                                                    |
| <b>Holandia</b>                         | 0900 2020 165 (0,10 euro/min)                                                                  |
| <b>Irlandia</b>                         | 1890 923 902                                                                                   |
| <b>Izrael</b>                           | +972 (0) 9 830 4848                                                                            |
| <b>Luksemburg</b>                       | 900 40 006 (francuski)<br>900 40 007 (niemiecki)                                               |
| <b>Maroko</b>                           | +212 22 404747                                                                                 |
| <b>Niemcy</b>                           | +49 (0)180 5652 180 (0,12 euro/min)                                                            |
| <b>Nigeria</b>                          | +234 1 3204 999                                                                                |
| <b>Norwegia</b>                         | +47 815 62 070                                                                                 |
| <b>Polska</b>                           | +48 22 5666 000                                                                                |
| <b>Portugalia</b>                       | 808 201 492                                                                                    |
| <b>Republika Czeska</b>                 | +420 261307310                                                                                 |
| <b>Rumunia</b>                          | +40 (21) 315 4442                                                                              |
| <b>Słowacja</b>                         | +421 2 50222444                                                                                |
| <b>Szwajcaria</b>                       | 0848 672 672 (niemiecki, francuski, włoski –<br>w szczycie 0,08 CHF/poza szczytem<br>0,04 CHF) |
| <b>Szwecja</b>                          | +46 (0)77 120 4765                                                                             |
| <b>Tunezja</b>                          | +216 71 89 12 22                                                                               |
| <b>Turcja</b>                           | +90 216 579 71 71                                                                              |
| <b>Ukraina</b>                          | +7 (380 44) 4903520 (Kijów)                                                                    |
| <b>Węgry</b>                            | +36 1 382 1111                                                                                 |
| <b>Wielka Brytania</b>                  | +44 (0)870 010 4320                                                                            |
| <b>Włochy</b>                           | 848 800 871                                                                                    |
| <b>Zjednoczone<br/>Emiraty Arabskie</b> | 800 4520 (numer krajowy, bezpłatny)                                                            |

# Inne telefony pomocy technicznej na świecie

Numery telefonów i zasady działania Centrum obsługi klienta HP mogą ulec zmianie. Szczegóły na temat warunków korzystania z pomocy telefonicznej w Twoim kraju/regionie znajdują się na następujących stronach internetowych: **[www.hp.com/support](http://www.hp.com/support)**.

|                                                   |                                                                                                                |
|---------------------------------------------------|----------------------------------------------------------------------------------------------------------------|
| <b>Argentyna</b>                                  | (54)11-4778-8380 lub 0-810-555-5520                                                                            |
| <b>Australia</b>                                  | 1 300 721 147 (podczas trwania okresu gwarancji)<br>1902 910 910 (po zakończeniu okresu gwarancji)             |
| <b>Brazylia</b>                                   | 0800-15-7751 lub 11-3747-7799                                                                                  |
| <b>Chile</b>                                      | 800-360-999                                                                                                    |
| <b>Chiny</b>                                      | +86 (21) 3881 4518                                                                                             |
| <b>Ekwador</b>                                    | 999-119 (Andinatel)<br>+1-800-711-2884 (Andinatel)<br>1-800-225-528 (Pacifitel)<br>+1-800-711-2884 (Pacifitel) |
| <b>Filipiny</b>                                   | +63 (2) 867 3551                                                                                               |
| <b>Gwatemala</b>                                  | 1-800-999-5105                                                                                                 |
| <b>Hongkong, Specjalny Region Administracyjny</b> | +852 2802 4098                                                                                                 |
| <b>Indie</b>                                      | 1 600 447737                                                                                                   |
| <b>Indonezja</b>                                  | +62 (21) 350 3408                                                                                              |
| <b>Jamajka</b>                                    | 1-800-711-2884                                                                                                 |

|                             |                                                                       |
|-----------------------------|-----------------------------------------------------------------------|
| <b>Japonia</b>              | 0570 000 511 (w Japonii)<br>+81 3 3335 9800 (poza Japonią)            |
| <b>Kanada</b>               | 1-800-474-6836<br>(905-206-4663 z obszaru telefonicznego Mississauga) |
| <b>Kolumbia</b>             | 01-800-51-HP-INVENT                                                   |
| <b>Korea, Republika</b>     | +82 1588-3003                                                         |
| <b>Kostaryka</b>            | 0-800-011-4114 lub 1-800-711-2884                                     |
| <b>Malezja</b>              | 1 800 805 405                                                         |
| <b>Meksyk</b>               | 01-800-472-6684 lub (55)5258-9922                                     |
| <b>Nowa Zelandia</b>        | +64 (9) 356 6640                                                      |
| <b>Panama</b>               | 001-800-711-2884                                                      |
| <b>Peru</b>                 | 0-800-10111                                                           |
| <b>Republika Dominikany</b> | 1-800-711-2884                                                        |
| <b>Singapur</b>             | +65 6272 5300                                                         |
| <b>Tajlandia</b>            | +66 (0)2 353 9000                                                     |
| <b>Tajwan</b>               | +886 0 800 010055                                                     |
| <b>Trinidad i Tobago</b>    | 1-800-711-2884                                                        |
| <b>USA</b>                  | +1 (800) 474-6836                                                     |
| <b>Wenezuela</b>            | 0-800-4746-8368                                                       |
| <b>Wietnam</b>              | +84 88234530                                                          |

---

# A Obsługa baterii

Aparat wykorzystuje dwie baterie typu AA. Najlepsze efekty można uzyskać, korzystając z baterii litowych AA Energizer lub akumulatorów nikielowo-wodorkowych NiMH AA.

Baterie alkaliczne zapewniają znacznie krótszy czas pracy niż akumulatory litowe lub NiMH. W przypadku baterii alkalicznych należy użyć wysokiej jakości modeli „ultra” lub „premium”, a nie zwykłych baterii alkalicznych. W zależności od sposobu korzystania z aparatu baterie litowe zapewnią 4–8 razy dłuższy czas pracy w stosunku do baterii alkalicznych. Jeśli preferowane są akumulatory, typ NiMH zapewnia czas pracy 2–5 razy dłuższy w stosunku do baterii alkalicznych.

## Najważniejsze informacje o bateriach

- Przy pierwszym użyciu akumulatorów NiMH należy pamiętać, aby je całkowicie naładować przed skorzystaniem z aparatu.
- Jeśli nie zamierzasz korzystać z aparatu przez dłuższy okres (ponad dwa miesiące), firma HP zaleca wyjęcie baterii, chyba że korzystasz z akumulatorów i zostawiasz aparat w stacji bazowej lub podłączony do zasilacza prądu zmiennego HP.
- Wkładając baterie do aparatu, zawsze sprawdź, czy są ustawione zgodnie z oznaczeniami w komorze baterii. Jeśli baterie są włożone nieprawidłowo, pokrywka komory może się zamknąć, ale aparat nie będzie funkcjonował.

- Nigdy nie używaj baterii różnych typów (na przykład litowych i NiMH), firm lub z różnymi datami produkcji. Może to spowodować błędne reakcje aparatu albo wyciek z baterii. Zawsze używaj dwóch identycznych baterii, tego samego typu, firmy i z tą samą datą produkcji.
- Wydajność baterii spada wraz ze spadkiem temperatury. Najlepszą wydajność w niskich temperaturach uzyskuje się, wykorzystując baterie litowe AA Energizer. Akumulatory NiMH zapewniają dość dobrą wydajność również w niskich temperaturach. Aby zwiększyć wydajność wszystkich typów baterii podczas pracy w niskich temperaturach, trzymaj aparat i/lub baterie w ciepłej kieszeni wewnętrznej.

## Wydłużanie czasu pracy baterii

Oto kilka wskazówek przedłużających czas pracy baterii:

- Wyłącz wyświetlacz obrazów i zamiast niego przy kadrowaniu zdjęć i wideo korzystaj z wizjera. Wyłączaj wyświetlacz obrazów zawsze, gdy jest to możliwe.
- Zmień ustawienie **Live View at Power On** (Widok na żywo przy włączeniu) w **Setup Menu** (Menu ustawienia) na **Live View Off** (Widok na żywo wyłączony), aby aparat nie włączał się w trybie **Live View** (Widok na żywo) (zob. **Widok na żywo przy włączeniu** na stronie 102).
- Zmień ustawienie **Display Brightness** (Jaskrawość wyświetlacza) w **Setup Menu** (Menu ustawienia) na **Low** (Niska), tak aby wyświetlacz pobierał mniej mocy w trybie **Live View** (Widok na żywo) (zob. **Jaskrawość wyświetlacza** na stronie 100).

- Ogranicz użycie lampy błyskowej, ustawiając w aparacie tryb **Auto Flash** (Lampa automatyczna), zamiast **Flash On** (Lampa włączona) (zob. **Ustawianie lampy błyskowej** na stronie 46).
- Korzystaj z powiększenia optycznego tylko wówczas, gdy jest to konieczne, aby ograniczyć ruch obiektywu (zob. **Korzystanie z funkcji powiększenia** na stronie 43).
- Ogranicz niepotrzebną liczbę włączeń i wyłączeń. Jeżeli zamierzasz robić więcej niż dwa zdjęcia na pięć minut, pozostaw aparat włączony z wyłączonym wyświetlaczem obrazów, zamiast włączać go i wyłączać po każdym ujęciu. Ogranicza to liczbę wysunięć i powrotów obiektywu.
- Jeśli aparat ma być włączony przez dłuższy czas, na przykład podczas przegrywania obrazów do komputera lub podczas drukowania, użyj zasilacza prądu zmiennego firmy HP lub stacji bazowej HP Photosmart M-series.

## Środki ostrożności podczas pracy z akumulatorami

- Nie ładuj żadnych akumulatorów innych niż NiMH w aparacie, opcjonalnej stacji bazowej HP Photosmart M-series ani opcjonalnej szybkiej ładowarce HP Photosmart Quick Recharger.
- Nie wkładaj akumulatorów do ognia ani nie ogrzewaj ich.
- Nie zwieraj biegunów akumulatora za pomocą metalowych przedmiotów (np. przewodów).

- Nie noś ani nie przechowuj akumulatorów razem z monetami, naszyjnikami, spinkami do włosów i innymi metalowymi przedmiotami. Szczególnie niebezpieczne jest zetknięcie akumulatora z monetami! Aby uniknąć obrażeń, nie wrzucaj akumulatora do kieszeni wypełnionej monetami.
- Nie przekłuwaj akumulatora gwoździem, nie uderzaj go młotkiem, nie stawaj na nim ani nie poddawaj go silnym wstrząsom w inny sposób.
- Nie lutuj przewodów bezpośrednio do akumulatora.
- Chronź akumulator przed wodą, wodą słoną i zamoczeniem.
- Nie rozbieraj ani nie przerabiaj akumulatora. Te akumulatory zawierają zabezpieczenia, których uszkodzenie może doprowadzić do nagrzewania się, wybuchu lub pożaru.
- W przypadku pojawienia się nietypowego zapachu, nadmiernego nagrzania (akumulator może być ciepły w dotyku — jest to normalny stan), zmiany koloru lub kształtu, czy innego nietypowego zachowania akumulatora należy natychmiast przestać go używać.
- W przypadku wycieku z akumulatora i dostania się jego zawartości do oczu nie wolno pocierać oka. Należy obficie spłukać oko wodą i natychmiast zgłosić się do lekarza. W przypadku pozostawienia cieczy zawarta w akumulatorze może uszkodzić oko.



# Wydajność akumulatora zależnie od rodzaju

W poniższej tabeli przedstawiono wydajność baterii alkalicznych, litowych i akumulatorów NiMH w różnych sytuacjach.

| Sposób użytkowania                                                          | Alkaliczne | Litowe  | NiMH    |
|-----------------------------------------------------------------------------|------------|---------|---------|
| Najbardziej opłacalny w przypadku wykonywania ponad 30 zdjęć na miesiąc     | Słaba      | Średnia | Dobra   |
| Najbardziej opłacalny w przypadku wykonywania mniej niż 30 zdjęć na miesiąc | Średnia    | Dobra   | Średnia |
| Częste użycie lampy błyskowej, wiele zdjęć                                  | Słaba      | Dobra   | Dobra   |
| Duże użycie wideo                                                           | Słaba      | Dobra   | Dobra   |
| Intensywne użycie opcji <b>Live View</b> (Widok na żywo)                    | Słaba      | Dobra   | Dobra   |
| Łączny czas pracy baterii                                                   | Słaba      | Dobra   | Średnia |
| Niska temperatura/praca w zimie                                             | Słaba      | Dobra   | Średnia |
| Rzadkie użycie (bez stacji bazowej)                                         | Średnia    | Dobra   | Średnia |
| Rzadkie użycie (ze stacją bazową)                                           | Średnia    | Dobra   | Dobra   |
| Możliwość ładowania baterii                                                 | Nie        | Nie     | Tak     |

# Liczba zdjęć w zależności od rodzaju baterii/akumulatora

W poniższej tabeli podano przybliżoną liczbę zdjęć przy intensywnym, umiarkowanym i normalnym użytkowaniu w przypadku baterii alkalicznych, litowych i akumulatorów NiMH.

| Rodzaj baterii/<br>akumulatora | Przybliżona<br>liczba zdjęć<br>przy<br>intensywnym<br>użytkowaniu | Przybliżona<br>liczba zdjęć<br>przy<br>umiarkowanym<br>użytkowaniu | Przybliżona<br>liczba zdjęć<br>przy<br>normalnym<br>użytkowaniu |
|--------------------------------|-------------------------------------------------------------------|--------------------------------------------------------------------|-----------------------------------------------------------------|
| Alkaliczne                     | 50                                                                | 150                                                                | 100                                                             |
| Litowe                         | 300                                                               | 700                                                                | 500                                                             |
| NiMH                           | 150                                                               | 300                                                                | 225                                                             |





Wartości podane w powyższej tabeli uwzględniają fakt, że we wszystkich przypadkach w czasie sesji wykonywane są cztery zdjęcia, a przerwa pomiędzy sesjami wynosi co najmniej 5 minut. Ponadto:

- Użytkowanie intensywne polega na częstym używaniu funkcji **Live View** (Widok na żywo) (30 sekund na zdjęcie) i **Playback** (Odtwórz) (15 sekund na zdjęcie) oraz **Flash On** (Lampa włączona).
- Użytkowanie umiarkowane polega na minimalnym używaniu funkcji **Live View** (Widok na żywo) (10 sekund na zdjęcie) i **Playback** (Odtwórz) (4 sekundy na zdjęcie). Lampa błyskowa jest używana przy wykonywaniu 25% zdjęć.

- Użytkowanie normalne polega na korzystaniu z funkcji **Live View** (Widok na żywo) przez 15 sekund na zdjęcie, a funkcji **Playback** (Odtwórz) — przez 8 sekund na zdjęcie. Lampa błyskowa jest używana przy wykonywaniu 50% zdjęć.

## Wskaźniki zasilania

Na ekranie stanu, w trybie **Live View** (Widok na żywo) i w trybie **Playback** (Odtwórz) oraz gdy aparat jest podłączony do komputera bądź drukarki, mogą pojawić się następujące ikony. Jeśli nie jest wyświetlana żadna ikona, oznacza to, że aparat otrzymuje z baterii wystarczającą ilość energii do normalnej pracy.

| Ikona                                                                                            | Opis                                                                                                           |
|--------------------------------------------------------------------------------------------------|----------------------------------------------------------------------------------------------------------------|
|                 | Pojemność baterii spada. Aparat niedługo się wyłączy.                                                          |
| <br><b>Miga</b> | Bateria jest wyczerpana. Aparat rozpocznie procedurę wyłączenia.                                               |
|                 | Aparat pracuje na zasilaczu prądu zmiennego (ma zainstalowane baterie jednorazowe lub nie ma żadnych baterii). |
| <b>Animacja wypełniającej się baterii</b>                                                        | Aparat pracuje na zasilaczu prądu zmiennego i ładuje akumulatory.                                              |
|               | Aparat zakończył ładowanie akumulatora i obecnie korzysta z energii z zasilacza.                               |

**UWAGA:** Po wyjęciu baterii z aparatu ustawienia daty i czasu są zachowywane przez około 10 minut. Jeśli aparat zostanie pozostawiony bez baterii przez czas dłuższy niż 10 minut, zegar zostanie ustawiony na ostatnią datę i czas wyłączenia aparatu. Przy następnym włączeniu może pojawić się prośba o uaktualnienie daty i czasu.

## Ładowanie akumulatorów NiMH

Akumulatory NiMH można naładować także w aparacie, kiedy jest on podłączony do opcjonalnego zasilacza prądu zmiennego firmy HP lub stacji bazowej HP Photosmart M-series. Akumulatory NiMH można również ładować za pomocą opcjonalnej szybkiej ładowarki HP Photosmart Quick Recharger. Aby uzyskać informacje na temat tych akcesoriów opcjonalnych, zobacz rozdział **Dodatek B, Zakup akcesoriów**, początek na stronie 177.

Gdy do ładowania akumulatora używany jest zasilacz prądu zmiennego firmy HP, a aparat jest wyłączony, lampka Power (Zasilanie) z tyłu aparatu będzie migać w czasie ładowania. Gdy używana jest stacja bazowa, będzie migać lampka stacji. Gdy używana jest szybka ładowarka, lampka na ładowarce będzie świecić na czerwono, sygnalizując ładowanie.

Poniższa tabela przedstawia średni czas ładowania całkowicie rozładowanych akumulatorów NiMH, zależnie od sposobu ładowania. Tabela podaje także sygnał widoczny po naładowaniu akumulatorów.

| Miejsce ładowania akumulatorów                         | Średni czas ładowania                                         | Sygnał zakończenia ładowania                                                                                                                                                                                                                |
|--------------------------------------------------------|---------------------------------------------------------------|---------------------------------------------------------------------------------------------------------------------------------------------------------------------------------------------------------------------------------------------|
| W aparacie z podłączonym zasilaczem prądu zmiennego HP | 12 do 15 godzin                                               | Jeśli aparat jest wyłączony, lampka zasilania przestaje migać i wyłącza się. Jeśli aparat jest włączony wraz z wyświetlaczem obrazów, pojawia się ikona  . |
| Aparat w stacji bazowej                                | 12 do 15 godzin                                               | Lampka zasilania stacji bazowej przestaje migać i świeci ciągłym światłem.                                                                                                                                                                  |
| W szybkiej ładowarce HP                                | 1 godzina przy 2 akumulatorach ok. 2 godziny na 4 akumulatory | Lampka na szybkiej ładowarce zapala się na zielono                                                                                                                                                                                          |

Jeśli aparat nie będzie używany zaraz po naładowaniu akumulatorów, zalecamy pozostawienie go w stacji bazowej lub podłączonego do zasilacza prądu zmiennego firmy HP. Aparat będzie doładowywał okresowo akumulatory, aby zapewnić jego ciągłą gotowość do użycia.

Przy korzystaniu z akumulatorów NiMH należy pamiętać o kilku ważnych zasadach:

- Przy pierwszym użyciu akumulatorów NiMH należy pamiętać, aby je całkowicie naładować przed skorzystaniem z aparatu.

- Można zauważyć, że przy pierwszych kilku ładowaniach czas pracy akumulatorów NiMH jest krótszy od oczekiwanego. Optymalną wydajność osiąga się po pełnym naładowaniu i rozładowaniu (użyciu) cztery do pięciu razy. W tym czasie można normalnie korzystać z aparatu aż do rozładowania akumulatorów.
- Ładuj jednocześnie oba akumulatory NiMH. Jeden niedoładowany akumulator skróci trwałość pozostałego akumulatora w aparacie.
- Akumulatory NiMH rozładowują się, gdy nie są używane, niezależnie do tego, czy są zainstalowane w aparacie, czy nie. Jeżeli nie były używane dłużej niż przez dwa tygodnie, naładuj je przed ponownym użyciem. Nawet jeżeli nie korzystasz z akumulatorów, warto je naładować co pół roku, aby przedłużyć ich żywotność.
- Wydajność wszystkich akumulatorów, łącznie z NiMH, spada z czasem, zwłaszcza gdy są przechowywane i używane w wysokich temperaturach. Jeśli pojemność akumulatora z czasem spadła do zbyt niskiego poziomu, należy wymienić akumulatory.
- Aparat, stacja bazowa lub szybka ładowarka mogą się nagrzewać w czasie pracy i ładowania akumulatorów NiMH. Jest to zjawisko normalne.
- Akumulatory NiMH mogą pozostawać w aparacie, stacji bazowej lub szybkiej ładowarce dowolnie długo, bez szkody dla akumulatorów, aparatu, stacji bazowej lub szybkiej ładowarki. Zawsze przechowuj naładowane akumulatory w chłodnym miejscu.

## Środki ostrożności przy ładowaniu akumulatorów NiMH

- Nie ładuj żadnych baterii innych niż akumulatory NiMH w aparacie, stacji bazowej czy szybkiej ładowarce.
- Akumulatory NiMH wkładaj do aparatu, stacji dokującej bazowej lub szybkiej ładowarki w odpowiednim ustawieniu.
- Aparatu, stacji bazowej lub szybkiej ładowarki używaj wyłącznie w suchych miejscach.
- Nie ładuj akumulatorów NiMH w gorących miejscach, np. w bezpośrednim słońcu lub blisko ognia.
- Podczas ładowania akumulatora NiMH nie przykrywaj w żaden sposób aparatu, stacji bazowej lub szybkiej ładowarki.
- Nie używaj aparatu, stacji bazowej czy szybkiej ładowarki, jeśli akumulator NiMH wygląda na uszkodzony w jakikolwiek sposób.
- Nie rozbieraj aparatu, stacji bazowej ani szybkiej ładowarki.
- Zanim zaczniesz czyścić zasilacz prądu zmiennego firmy HP lub szybką ładowarkę, odłącz je od gniazdka sieciowego.

# Czas trybu uśpienia

W celu oszczędzania energii wyświetlacz obrazów wyłącza się automatycznie, jeśli przez 20 sekund w trybie **Live View** (Widok na żywo) lub 30 sekund w innych trybach nie został naciśnięty żaden przycisk. Po 10 sekundach od połączenia aparatu z komputerem wyświetlacz obrazów zostaje automatycznie wyłączony. Gdy aparat znajduje się w tym trybie uśpienia, naciśnięcie dowolnego przycisku powoduje uruchomienie aparatu. Jeśli w trybie uśpienia nie zostanie naciśnięty żaden przycisk, aparat wyłączy się po upływie dodatkowych pięciu minut.



## B Zakup akcesoriów

Do swojego aparatu możesz dokupić dodatkowe akcesoria.

Informacje na temat aparatów HP M417 lub HP M517 oraz akcesoriach do nich można znaleźć na następujących stronach:

- [www.hp.com/photosmart](http://www.hp.com/photosmart) (USA)
- [www.hp.ca/photosmart](http://www.hp.ca/photosmart) (Kanada)
- [www.hp.com](http://www.hp.com) (wszystkie inne kraje)

Aby dokonać zakupu akcesoriów, odwiedź lokalnego sprzedawcę lub zamów elektronicznie pod adresem:

- [www.hpshopping.com](http://www.hpshopping.com) (USA)
- [www.hpshopping.ca](http://www.hpshopping.ca) (Kanada)
- [www.hp.com/eur/hpoptions](http://www.hp.com/eur/hpoptions) (Europa)
- [www.hp.com/apac/homeandoffice](http://www.hp.com/apac/homeandoffice) (Azja i Pacyfik)

Poniżej przedstawiono niektóre akcesoria dla tego aparatu cyfrowego. Akcesoria te mogą być niedostępne w niektórych regionach.

- **Stacja bazowa HP Photosmart M-series** — C8907A/C8907B

Ładuj akumulatory NiMH AA w swoim aparacie, aby zawsze był gotów do drogi. Z łatwością prześlij zdjęcia do komputera, wyślij zdjęcie pocztą elektroniczną przez **HP Instant Share** lub wydrukuj zdjęcia jednym naciśnięciem przycisku. Podłącz do telewizora i oglądaj pokazy slajdów.



Zawiera stację bazową z dwoma akumulatorami AA NiMH, przewód audio/wideo, przewód USB i zasilacz prądu zmiennego HP.

- **Zestaw szybkiego ładowania HP Photosmart M-series** — L1815A/L1815B

Jednogodzinne ładowanie akumulatorów AA NiMH oraz eleganckie zabezpieczenie aparatu HP Photosmart M-series. Zawiera wszystko, co jest potrzebne do korzystania z aparatu z dala od domu: ultralekką ładowarkę przenośną, etui na aparat oraz cztery akumulatory AA NiMH o dużej pojemności.

- **Zasilacz sieciowy prądu zmiennego HP Photosmart 3,3 V dla aparatów HP Photosmart M-series** — C8912B/C8912C

Jest to jedyny zasilacz dostarczany do użytku z aparatami M-series.

- **Karty pamięci SD HP Photosmart**

(Istotne informacje o obsługiwanych rodzajach kart pamięci znajdziesz w sekcji **Pamięć** na stronie 189).

- karta pamięci SD HP Photosmart o pojemności 64 MB — L1872A/L1872B
- karta pamięci SD HP Photosmart o pojemności 128 MB — L1873A/L1873B
- karta pamięci SD HP Photosmart o pojemności 256 MB — L1874A/L1874B
- karta pamięci SD HP Photosmart o pojemności 512 MB — L1875A/L1875B
- karta pamięci SD HP Photosmart o pojemności 1 GB — L1876A/L1876B

- **Pokrowiec na aparat HP Photosmart M-series — Q6214A**  
Stylowy, doskonale dopasowany pokrowiec ochronny do aparatu HP Photosmart M-series. Wykonany jest z trwałego, cienkiego, przypominającego skórę materiału, który chroni aparat, ale nie zajmuje dużo miejsca. Posiada wygodną kieszonkę na dodatkową kartę pamięci.
- **Czarny, sportowy pokrowiec do aparatu HP Photosmart — Q6216A**  
Niezwykle lekki i trwały sportowy pokrowiec ochronny do aparatu HP Photosmart M-series. Pokrowiec posiada pasek na szyję, uchwyt oraz klips umożliwiające przymocowanie aparatu do ubrania lub torby. Ma także dwie kieszonki na dodatkowe baterie i karty pamięci.
- **Srebrny, sportowy pokrowiec do aparatu HP Photosmart — Q6217A**  
Lekki sportowy pokrowiec o atrakcyjnym wyglądzie chroni aparat HP Photosmart M-series przed zadrapaniami, uderzeniami oraz niesprzyjającymi warunkami pogodowymi. Charakteryzuje się także trwałością oraz stylowym wyglądem. Posiada praktyczne kieszonki na dodatkowe baterie i karty pamięci. Zawiera także pasek na szyję oraz uchwyt, dzięki czemu aparat nie trzeba nosić w dłoniach.
- **www.casesonline.com** — na stronie internetowej **www.casesonline.com** można zaprojektować własne etui do aparatu HP Photosmart M-series. Można wybrać wzór, materiał i kolor dla pokrowca.



---

# C Konserwacja aparatu

Stosowanie się do kilku podstawowych zasad pozwoli lepiej wykorzystać posiadany aparat.

## Podstawowe zasady konserwacji

Aby aparat działał bez zarzutu, należy zadbać o kilka podstawowych kwestii.

- Aparat cyfrowy należy przechowywać w suchym i chłodnym miejscu, z dala od okien, źródeł ciepła i miejsc wilgotnych.
- Należy zawsze wyłączyć aparat, kiedy nie jest używany, aby chronić obiektyw. Po wyłączeniu aparatu obiektyw chowa się i zostaje zakryty przez mechanizm zabezpieczający.
- Obudowę aparatu, wyświetlacz i obiektyw należy regularnie czyścić przy użyciu materiałów przeznaczonych specjalnie do aparatów. Zob. **Czyszczenie aparatu** na stronie 182.
- Aparat oraz akcesoria należy przechowywać w wyściełanym pokrowcu wyposażonym w solidny pasek ułatwiający noszenie. Większość pokrowców na aparaty cyfrowe HP ma kieszonki na dodatkowe baterie i karty pamięci. Zob. **Zakup akcesoriów** na stronie 177.
- Podczas podróży aparat i akcesoria należy zawsze nosić przy sobie (jako bagaż podręczny). Nie należy oddawać ich razem z bagażem przewożonym osobno (bagażem rejestrowanym), ponieważ nieodpowiednie traktowanie i niesprzyjające warunki atmosferyczne mogą narazić je na zniszczenie.

- Nie wolno otwierać obudowy aparatu ani samodzielnie go naprawiać. Dotknięcie zawartości obudowy aparatu może spowodować porażenie prądem. W celu dokonania naprawy skontaktuj się z autoryzowanym centrum serwisowym HP.

**UWAGA:** Informacje na temat bezpiecznego korzystania z baterii można znaleźć w części **Dodatek A, Obsługa baterii**, początek na stronie 165.

## Czyszczenie aparatu

**WSKAZÓWKA:** Jeśli aparat wymaga czyszczenia w zakresie szerszym niż opisywany tutaj, należy zabrać go do sklepu ze sprzętem fotograficznym, specjalizującego się w czyszczeniu aparatów cyfrowych.

Utrzymywanie aparatu w czystości nie tylko pozwala zachować jego atrakcyjny wygląd — poprawia także jakość wykonywanych zdjęć. Szczególnie ważne jest czyszczenie obiektywu, ponieważ zgromadzone na nim cząsteczki pyłki, kurz i odciski palców mogą znacznie obniżyć jakość zdjęć.

Do czyszczenia aparatu potrzebna będzie bibułka przeznaczona do czyszczenia obiektywu oraz kawałek miękkiego, suchego, niestrzępiącego się materiału dostępnego w sklepach ze sprzętem fotograficznym. Materiały te można także zdobyć, kupując zestaw do czyszczenia aparatów.

**UWAGA:** Należy zaopatrzyć się w bibułkę do czyszczenia obiektywu, która nie została poddana obróbce chemicznej. Bibułka poddana obróbce chemicznej może zarysować obiektyw i wyświetlacz obrazów.

## Czyszczenie obiektywu aparatu

Aby usunąć smar, który przedostał się na obiektyw z mechanizmu klapki obiektywu, odciski palców, kurz oraz inne zanieczyszczenia zbierające się na obiektywie, wykonaj poniższe czynności.

1. Włącz aparat, aby otworzyć klapy obiektywu i wysunąć obiektyw.
2. Owiń bibułę do czyszczenia obiektywu wokół końca wacika.
3. Za pomocą wacika owiniętego papierem do obiektywów wytrzyj obiektyw, wykonując okrężne ruchy.

Posługując się aparatem po wyczyszczeniu obiektywu, staraj się nie przyciskać klapy obiektywu w czasie, gdy obiektyw jest schowany, ponieważ może to powodować wydostanie się smaru na obiektyw.

## Czyszczenie obudowy aparatu i Wyświetlacza obrazu

Aby usunąć z obudowy i wyświetlacza obrazów odciski palców, kurz, plamy itp., należy wykonać następujące czynności:

1. Dmuchnij delikatnie na wyświetlacz, aby usunąć kurz.
2. Przetrzyj całą powierzchnię aparatu i wyświetlacza czystą, suchą, miękką szmatką.

**UWAGA:** Wyświetlacz można także przetrzeć bibułą do czyszczenia obiektywu.





## D Dane techniczne

| Cecha                  | Opis                                                                                                                                                                                                                                                                                                                               |
|------------------------|------------------------------------------------------------------------------------------------------------------------------------------------------------------------------------------------------------------------------------------------------------------------------------------------------------------------------------|
| <b>Rozdzielczość</b>   | <b>Obrazy nieruchome:</b> <ul style="list-style-type: none"><li>• Sumaryczna liczba pikseli 5,36 mln (2690x1994)</li><li>• Efektywna liczba pikseli 5,19 mln (2620x1984)</li></ul> <b>Klipy wideo:</b> <ul style="list-style-type: none"><li>• Sumaryczna liczba pikseli 320x240</li></ul>                                         |
| <b>Czujnik</b>         | Element CCD o przekątnej 7,194 mm (format 4:3)                                                                                                                                                                                                                                                                                     |
| <b>Głębia kolorów</b>  | 36-bitów (12 bitów x 3 kolory)                                                                                                                                                                                                                                                                                                     |
| <b>Obiektyw</b>        | <b>Ogniskowa:</b> <ul style="list-style-type: none"><li>• Szerokokątny — 6,0 mm</li><li>• Teleobiektyw — 18,0 mm</li><li>• Odpowiednik dla filmu 35 mm, ok. 36 mm do 108 mm</li></ul> <b>Prześlona:</b> <ul style="list-style-type: none"><li>• Szerokokątny — f/2,91 do f/4,86</li><li>• Teleobiektyw — f/4,86 do f/8,0</li></ul> |
| <b>Gwint obiektywu</b> | Brak                                                                                                                                                                                                                                                                                                                               |
| <b>Wizjer</b>          | Wizjer optyczny obrazu rzeczywistego z powiększeniem, powiększenie 3x bez regulacji dioptrii                                                                                                                                                                                                                                       |

| Cecha                      | Opis                                                                                                                                                                                                                                                                                                           |
|----------------------------|----------------------------------------------------------------------------------------------------------------------------------------------------------------------------------------------------------------------------------------------------------------------------------------------------------------|
| Powiększenie               | <ul style="list-style-type: none"> <li>• <b>Powiększenie optyczne</b> — 3x</li> <li>• <b>Powiększenie cyfrowe:</b> <ul style="list-style-type: none"> <li>• <b>M417</b> — 7x</li> <li>• <b>M517</b> — 8x</li> </ul> </li> </ul>                                                                                |
| Ostrość                    | <p>Automatyczne ustawianie ostrości z pomiarem przez obiektyw (TTL). Zasięg ustawiania ostrości:</p> <ul style="list-style-type: none"> <li>• Tryb <b>Normal</b> (normalny — domyślny) — 500 mm (20 cali) do nieskończoności</li> <li>• Tryb <b>Macro</b> (Makro) — 100 mm do 800 mm (4 do 32 cali)</li> </ul> |
| Czasy otwarcia migawki     | Od 1/2000 s do 2 sekund                                                                                                                                                                                                                                                                                        |
| Gniazdo statywu            | Tak                                                                                                                                                                                                                                                                                                            |
| Wbudowana lampa błyskowa   | Tak, normalny czas ładowania — 8 sekund                                                                                                                                                                                                                                                                        |
| Zasięg lampy błyskowej     | <p><b>Ustawienie powiększenia: Szerokokątny</b><br/> Maksymalnie (<b>Auto</b> ISO):<br/> 3,8 metra (12,5 stopy)</p> <p><b>Ustawienie powiększenia: Teleobiektyw</b><br/> Maksymalnie (<b>Auto</b> ISO):<br/> 2,2 metra (7,2 stopy)</p>                                                                         |
| Zewnętrzna lampa błyskowa  | Nie                                                                                                                                                                                                                                                                                                            |
| Ustawienia lampy błyskowej | <b>Auto</b> , <b>Auto with Red-Eye</b> (Automatycznie z redukcją efektu czerwonych oczu), <b>Flash Off</b> (Lampa wyłączona), <b>Flash On</b> (Lampa włączona), <b>Night</b> (Noc)                                                                                                                             |

| Cecha                               | Opis                                                                                                                                                                                                                                                                                                                                                                                                                                                                                                                                                                                                                                                                                                 |
|-------------------------------------|------------------------------------------------------------------------------------------------------------------------------------------------------------------------------------------------------------------------------------------------------------------------------------------------------------------------------------------------------------------------------------------------------------------------------------------------------------------------------------------------------------------------------------------------------------------------------------------------------------------------------------------------------------------------------------------------------|
| <b>Wyświetlacz obrazów</b>          | <ul style="list-style-type: none"> <li>• <b>M417</b> — kolorowy wyświetlacz z aktywną matrycą TFT LTPS 1,8 cala, z podświetleniem, 130 338 pikseli (557x234)</li> <li>• <b>M517</b> — kolorowy wyświetlacz z aktywną matrycą TFT LTPS 2,0 cala, z podświetleniem, 130 572 pikseli (558x234)</li> </ul>                                                                                                                                                                                                                                                                                                                                                                                               |
| <b>Opcje przechwytywania obrazu</b> | <ul style="list-style-type: none"> <li>• <b>Still</b> (Zdjęcia nieruchome) (domyślne)</li> <li>• <b>Self-Timer</b> (Samowyzwalacz) — zdjęcie lub klip wideo wykonywany z 10-sekundowym opóźnieniem</li> <li>• <b>Self-Timer — 2 shots</b> (Samowyzwalacz — 2 zdjęcia) — zdjęcie wykonane z 10-sekundowym opóźnieniem, a drugie około 3 sekund później. Pojedynczy klip wideo wykonywany po 10 sekundach.</li> <li>• <b>Burst</b> (Ciągły) — aparat wykonuje 4 zdjęcia kolejno, tak szybko jak to możliwe, a następnie będzie kontynuował wykonywanie zdjęć aż do wyczerpania pamięci.</li> <li>• <b>Wideo</b> — 30 klatek na sekundę (z dźwiękiem), dopóki nie skończy się pamięć aparatu</li> </ul> |
| <b>Nagrywanie dźwięku</b>           | <ul style="list-style-type: none"> <li>• <b>Still pictures</b> (Obrazy nieruchome) — maksymalna długość klipu dźwiękowego ograniczona jest ilością dostępnej pamięci</li> <li>• <b>Burst</b> (Ciągły) — przechwytywanie dźwięku nie jest dostępne</li> <li>• <b>Video clips</b> (Klipy wideo) — dźwięk jest nagrywany automatycznie</li> </ul>                                                                                                                                                                                                                                                                                                                                                       |

| Cecha                                                 | Opis                                                                                                                                                                                                                     |
|-------------------------------------------------------|--------------------------------------------------------------------------------------------------------------------------------------------------------------------------------------------------------------------------|
| Tryby robienia zdjęć                                  | <b>Auto</b> (Automatyczny — domyślny), <b>Macro</b> (Makro), <b>Fast Shot</b> (Szybkie zdjęcie), <b>Action</b> (Akcja), <b>Portrait</b> (Portret), <b>Landscape</b> (Krajobraz), <b>Beach &amp; Snow</b> (Plaża i śnieg) |
| Ustawienia jakości obrazu                             | <ul style="list-style-type: none"> <li>• <b>5MP Best (5 MP Najlepsza)</b></li> <li>• <b>5 MP</b> (domyślne)</li> <li>• <b>3 MP</b></li> <li>• <b>1 MP</b></li> <li>• <b>VGA</b></li> </ul>                               |
| <b>Adaptive lighting</b><br>(Oświetlenie adaptacyjne) | Tak, w technologii oświetlenia adaptacyjnego firmy HP                                                                                                                                                                    |
| Ustawienia kolorów                                    | <b>Full Color</b> (Pełny kolor — Domyślne), <b>Black &amp; White</b> (Czarno-białe), <b>Sepia</b>                                                                                                                        |
| Ustawienia znacznika daty i czasu                     | <b>Off</b> (Wyłączony — Domyślne), <b>Date Only</b> (Tylko data), <b>Date &amp; Time</b> (Data i czas)                                                                                                                   |
| Kompensacja naświetlania, ustawianie                  | Kompensację naświetlania można ustawiać ręcznie w zakresie od -2,0 do +2,0 EV co 0,5 EV.                                                                                                                                 |
| Ustawienia balansu bieli                              | <b>Auto</b> (Domyślne), <b>Sun</b> (Słońce), <b>Shade</b> (Cień), <b>Tungsten</b> (Żarówka), <b>Fluorescent</b> (Świetlówka)                                                                                             |
| Czułość wg ISO                                        | <b>Auto</b> (Domyślne), <b>100, 200, 400</b>                                                                                                                                                                             |

| Cecha                   | Opis                                                                                                                                                                                                                                                                                                                                                                                                                                                                                                                                                                                                                                                                                                                                                                                                                                                                                                                                                                                                                                                                                                                   |
|-------------------------|------------------------------------------------------------------------------------------------------------------------------------------------------------------------------------------------------------------------------------------------------------------------------------------------------------------------------------------------------------------------------------------------------------------------------------------------------------------------------------------------------------------------------------------------------------------------------------------------------------------------------------------------------------------------------------------------------------------------------------------------------------------------------------------------------------------------------------------------------------------------------------------------------------------------------------------------------------------------------------------------------------------------------------------------------------------------------------------------------------------------|
| <b>Pamięć</b>           | <ul style="list-style-type: none"> <li>• <b>M417:</b> 16 MB wewnętrznej pamięci flash NAND</li> <li>• <b>M517:</b> 32 MB wewnętrznej pamięci flash NAND</li> <li>• 64 MB pamięci SDRAM</li> <li>• Gniazdo kart pamięci</li> <li>• Ten aparat obsługuje standardowe i szybkie karty pamięci typu Secure Digital (SD) i MultiMediaCard (MMC) o pojemności od 16 MB do 1 GB. Obsługiwane są wyłącznie karty MMC zgodne ze specyfikacją karty MMC zgodne ze specyfikacją MultiMediaCard. Karty zgodne ze specyfikacją MultiMediaCard są oznaczone logo  MultiMediaCard na karcie lub opakowaniu. Zalecane są karty SD, gdyż są one szybsze od kart MMC.</li> <li>• Ten aparat obsługuje karty pamięci o pojemności do 1 GB. Sama pojemność karty nie ma wpływu na wydajność aparatu, jednak duża liczba plików (ponad 300) może spowolnić uruchamianie aparatu.</li> <li>• Liczba obrazów mieszczących się w pamięci zależy od ustawienia <b>Image Quality</b> (Jakość obrazu) (zob. <b>Pojemność pamięci</b> na stronie 192).</li> </ul> |
| <b>Format kompresji</b> | <ul style="list-style-type: none"> <li>• JPEG (EXIF) dla zdjęć statycznych</li> <li>• EXIF2.2 dla obrazów statycznych z dołączonym dźwiękiem</li> <li>• MPEG1 dla klipów wideo</li> </ul>                                                                                                                                                                                                                                                                                                                                                                                                                                                                                                                                                                                                                                                                                                                                                                                                                                                                                                                              |

| <b>Cecha</b>             | <b>Opis</b>                                                                                                                                                                                                                                                                                                                                                                                        |
|--------------------------|----------------------------------------------------------------------------------------------------------------------------------------------------------------------------------------------------------------------------------------------------------------------------------------------------------------------------------------------------------------------------------------------------|
| <b>Interfejsy</b>        | <ul style="list-style-type: none"> <li>• Minizłącze USB B do komputera lub drukarki zgodnej z systemem PictBridge</li> <li>• Standard bezpośredniego drukowania DPS (Direct Printing Standard)</li> <li>• Gniazdko zasilania prądu stałego 3,3 V przy 2500 mA</li> <li>• Wyjście audio/wideo do telewizora przez stację bazową M-series</li> <li>• Stacja bazowa HP Photosmart M-series</li> </ul> |
| <b>Czujnik położenia</b> | Nie                                                                                                                                                                                                                                                                                                                                                                                                |
| <b>Standardy</b>         | <ul style="list-style-type: none"> <li>• Transfer PTP (15740)</li> <li>• Transfer MSDC</li> <li>• NTSC/PAL</li> <li>• JPEG</li> <li>• MPEG1 level 1</li> <li>• DPOF 1.1</li> <li>• EXIF 2.2</li> <li>• DCF 1.0</li> <li>• DPS</li> </ul>                                                                                                                                                           |

| Cecha                             | Opis                                                                                                                                                                                                                                                                                                                                                                                                                                                                                                                                                                                                                                                                                                                                                                                                                                                                                                                                      |
|-----------------------------------|-------------------------------------------------------------------------------------------------------------------------------------------------------------------------------------------------------------------------------------------------------------------------------------------------------------------------------------------------------------------------------------------------------------------------------------------------------------------------------------------------------------------------------------------------------------------------------------------------------------------------------------------------------------------------------------------------------------------------------------------------------------------------------------------------------------------------------------------------------------------------------------------------------------------------------------------|
| <b>Zasilanie</b>                  | <p>Typowe zużycie prądu: 2,1 W (z włączonym wyświetlaczem). 4,5 W maksymalnego poboru mocy.</p> <p>Dostępne źródła zasilania:</p> <ul style="list-style-type: none"> <li>• Dwie baterie AA alkaliczne lub litowe lub dwa akumulatory AA NiMH. Akumulatory można naładować w aparacie, korzystając z zasilacza prądu zmiennego HP lub opcjonalnej stacji bazowej HP Photosmart M-series, lub oddzielnie w opcjonalnej szybkiej ładowarce HP Photosmart. Średni czas ładowania akumulatora NiMH dla każdej z tych metod podano w części <b>Ładowanie akumulatorów NiMH</b> na stronie 172.</li> <li>• Opcjonalny zasilacz prądu zmiennego HP (3,3 V, prąd stały, 2500 mA, 8,25 W)</li> <li>• Opcjonalna stacja bazowa HP Photosmart M-series</li> </ul> <p>Ładowanie akumulatorów w aparacie przy użyciu opcjonalnego zasilacza prądu zmiennego firmy HP lub opcjonalnej stacji bazowej HP Photosmart M-series: 100% w ciągu 15 godzin.</p> |
| <b>Wymiary zewnętrzne obudowy</b> | <p>Wymiary przy wyłączonym aparacie, ze schowanym obiektywem, bez uchwytu paska na rękę:</p> <p>107 mm (D) x 36 mm (S) x 53 mm (W)<br/> 4,28 cala (D) x 1,44 cala (S) x 2,12 cala (W)</p>                                                                                                                                                                                                                                                                                                                                                                                                                                                                                                                                                                                                                                                                                                                                                 |

| Cecha             | Opis                                                                                                                                                                                                     |
|-------------------|----------------------------------------------------------------------------------------------------------------------------------------------------------------------------------------------------------|
| Masa              | 149 gramów (0,33 funta) bez baterii                                                                                                                                                                      |
| Zakres temperatur | <p><b>W czasie pracy:</b><br/>0 do 50°C (32 do 122°F) przy<br/>15 do 85% wilgotności względnej</p> <p><b>Przechowywanie:</b><br/>-30 do 65°C (-22 do 149°F) przy<br/>15 do 90% wilgotności względnej</p> |

## Pojemność pamięci

W poniższych tabelach podano przybliżoną liczbę i średnią wielkość obrazów nieruchomych, które można zapisać w pamięci wewnętrznej o pojemności 16 MB aparatu HP Photosmart M417 i w pamięci wewnętrznej o pojemności 32 MB aparatu HP Photosmart M517, przy różnych ustawieniach opcji **Image Quality** (Jakość obrazu) w menu **Przechwytywanie**.

**UWAGA:** W aparacie M417 do przechowywania obrazów nie jest dostępne całe 16 MB pamięci wewnętrznej, a w aparacie M517 dostępne jest mniej niż 32 MB. Część pamięci jest używana do wykonywania operacji wewnętrznych. Także rzeczywista liczba i wielkość obrazów nieruchomych mieszczących się w wewnętrznej pamięci aparatu lub na opcjonalnej karcie pamięci może być inna w zależności od fotografowanych scen i długości nagranych dźwięków.



## Pojemność pamięci aparatu M417

|                                  |                              |
|----------------------------------|------------------------------|
| <b>5MP Best (5 MP Najlepsza)</b> | 5 obrazów (każdy po 2,5 MB)  |
| <b>5 MP</b> (domyślne)           | 8 obrazów (każdy po 1,6 MB)  |
| <b>3 MP</b>                      | 11 obrazów (każdy po 1,1 MB) |
| <b>1 MP</b>                      | 22 obrazy (każdy po 550 KB)  |
| <b>VGA</b>                       | 92 obrazy (każdy po 140 KB)  |

## Pojemność pamięci aparatu M517

|                                  |                               |
|----------------------------------|-------------------------------|
| <b>5MP Best (5 MP Najlepsza)</b> | 11 obrazów (każdy po 2,5 MB)  |
| <b>5 MP</b> (domyślne)           | 18 obrazów (każdy po 1,6 MB)  |
| <b>3 MP</b>                      | 26 obrazów (każdy po 1,1 MB)  |
| <b>1 MP</b>                      | 52 obrazy (każdy po 550 KB)   |
| <b>VGA</b>                       | 207 obrazów (każdy po 140 KB) |



---

# Indeks

## A

Adaptive Lighting  
(Oświetlenie  
adaptacyjne),  
ustawienie 60

akcesoria do aparatu 177

akumulatory  
instalacja 13

aparat

akcesoria 177  
dane techniczne 185  
konserwacja 181  
menu 29  
resetowanie 110  
stan 28

automatyczne naświetlanie,  
ręczna modyfikacja 49

## B

baterie

liczba zdjęć w zależności  
od rodzaju 170  
ładowanie NiMH 172  
najważniejsze informacje  
o używaniu 165  
pokrywka na  
aparacie 23  
wskaźniki 171

wydajność 169  
wydłużanie czasu  
pracy 166  
zestaw szybkiego  
ładowania 178

## C

czas i data,  
ustawianie 15, 103  
czas pracy baterii,  
oszczędzanie 166  
części aparatu  
górną powierzchnia  
aparatu 21  
przód, drugi bok i spód  
aparatu 27  
tył i pierwszy bok  
aparatu 22  
czułość ISO, ustawienie 68

## D

dane techniczne 185  
data i czas,  
ustawianie 15, 103  
Delete (Usuń),  
korzystanie 79

drukowanie bezpośrednie  
drukowanie obrazów na  
drukarkę lub przez  
komputer 95  
przycisk HP Instant  
Share/Print 24  
drukowanie obrazów  
korzystanie z HP Instant  
Share 85  
drukowanie zdjęć  
bezpośrednio do  
drukarki 95  
przycisk HP Instant  
Share/Print 24  
dźwignia powiększenia,  
opis 23

## **E**

ekran podsumowania 74  
ekran stanu 32

## **F**

format kompresji 189  
formatowanie  
karta pamięci 17, 79  
pamięć wewnętrzna 79

## **G**

gniazdo statywu, opis 28

## **H**

HP Instant Share  
korzystanie z menu  
HP Instant Share 86  
opis 85  
przycisk HP Instant  
Share/Print 24  
wysyłanie obrazów 90

## **I**

instalacja  
akumulatory 13  
karta pamięci 17  
oprogramowanie  
18, 20  
pasek na rękę 12  
Internet, strony HP 157

## **J**

jakość obrazu,  
ustawienie 57  
jaskrawość wyświetlacza,  
konfigurowanie 100  
język  
wybór przy pierwszym  
uruchomieniu 14  
zmiana ustawienia 106

## K

- karta pamięci
  - formatowanie 17, 79
  - instalacja 17
  - obsługiwane typy i rozmiary 189
  - pokrywka na aparacie 23
  - pozostałe zdjęcia 32, 74
  - wolna przestrzeń 39, 74
- kłipy dźwiękowe, nagrywanie 36, 82
- kłipy wideo, nagrywanie 37
- kolor zdjęć, ustawienie 62
- kompensacja naświetlania, ustawienie 64
- komputer Macintosh, instalacja oprogramowania 20
- komputer, połączenie z aparatem 93
- komunikaty
  - w aparacie 137
  - w komputerze 154
- komunikaty o błędach
  - w aparacie 137
  - w komputerze 154
- konserwacja aparatu 181

- kontroler z przyciskami strzałek, opis 23
- kupowanie akcesoriów do aparatu 177

## L

- lampa błyskowa
  - korzystanie 46
  - opis 27
  - przywracanie ustawień 48
  - ustawienia 46
- lampa AF wyświetlacza 25
- lampa Pamięć, opis 23
- lampa Video wyświetlacza 25
- lampa zasilania, opis 22
- lampki na aparacie
  - lampa AF wyświetlacza 25
  - lampa Pamięć 23
  - lampa Self-Timer/Video 27
  - lampa Video wyświetlacza 25
  - lampa zasilania 22
- liczba obrazów w pamięci wewnętrznej 192
- pozostałe zdjęcia 32, 39, 74

liczba obrazów w  
zależności od rodzaju  
baterii/akumulatora 170

liczba pozostałych  
zdjęć 32, 74

liczba zdjęć w zależności  
od rodzaju  
baterii/akumulatora 170

## Ł

ładowanie akumulatorów  
NiMH 172

## M

menu

Capture  
(Przechwytywanie) 55

HP Instant Share 86

omówienie 29

Playback (Odtwórz) 77

Ustawienia 99

menu Capture

korzystanie 55

menu Capture

(Przechwytywanie)

pomoc dla opcji

menu 57

przywracanie

ustawień 56

menu HP Instant Share  
konfigurowanie miejsc  
docelowych 88

korzystanie 86

opis 87

wysyłanie obrazów 90

menu Playback  
(Odtwórz) 77

miejsca docelowe w  
Internecie, ustawianie 88

migające lampki na aparacie  
22, 23, 25, 27

mikrofon, opis 27

miniatury 75

kontrola w dźwigni  
powiększenia 23

## N

nagrywanie

klipy dźwiękowe 36, 82

klipy wideo 37

napęd dyskowy,

aparat jako 104

niedoświetlenie zdjęcia 64

NiMH, akumulatory

informacje na temat

bezpieczeństwa 167

ładowanie 172

## O

- obracanie zdjęć 81
- obrazy
  - liczba
  - pozostałych 39, 74
- odgłosy pracy aparatu 101
- odgłosy pracy aparatu,  
konfigurowanie 101
- ograniczniki na ekranie Live  
View (Widok na żywo) 40
- oprogramowanie
  - instalowanie 18, 20
  - używanie
  - aparatu bez 113
- oprogramowanie HP Image Zone
  - instalowanie 18
  - nieużywanie 113
  - opis 110
  - Windows, wymagania  
systemowe 111
- oprogramowanie HP Image  
Zone Express 112
- ostrość
  - blokada 42
  - drżania aparatu 43
  - ograniczniki regulacji  
ostrości,  
korzystanie 40
  - zakres 186
- oszczędzanie baterii 166

## P

- pamięć wewnętrzna
  - formatowanie 79
  - pojemność pamięci 192
  - pozostałe
  - zdjęcia 32, 74
  - wolna przestrzeń 39
- pamięć, wewnętrzna
  - formatowanie 79
  - liczba obrazów 192
  - pozostałe
  - zdjęcia 32, 39, 74
- pasek na rękę, mocowanie  
do aparatu 12
- Playback (Odtwórz) 71
  - przycisk, opis 26
- pojemność pamięci  
wewnętrznej 192
- pokaz dostępny w aparacie,  
wyświetlanie 33
- połączenia
  - jako urządzenie  
typu PTP 104
  - jako urządzenie  
USB typu MSCD 104
  - z drukarką 95
  - z komputerem 93
- pomoc od wsparcia dla  
klienta 157
- pomoc techniczna 157
- pomoc techniczna dla  
produktu 157

- pomoc w aparacie
    - menu Help (Pomoc) 31
  - Pomoc, w aparacie
    - opcje menu Capture (Przechwytywanie) 57
  - pomoc, w aparacie dla menu Capture (Przechwytywanie), menu Help (Pomoc) 31
  - powiększanie
    - cyfrowe 44
    - dane techniczne 186
    - optyczne 43
  - powiększanie zdjęć 76
  - powiększenie
    - kontrola w dźwigni powiększenia 23
    - korzystanie 76
  - powiększenie cyfrowe 44
  - powiększenie optyczne 43
  - pozostała wolna pamięć 32, 39, 74
  - problemy, rozwiązywanie 109
  - przeглядanie obrazów 71
  - przegrywanie obrazów do komputera 93
  - przełącznik ON/OFF, opis 22
  - przełącznik zasilania ON/OFF, opis 22
  - przenoszenie obrazów na kartę 107
  - prześwietlenie zdjęcia 64
  - przyciemnianie zdjęcia 64
  - przycisk Flash (Lampa błyskowa), opis 24
  - przycisk MODE (TRYB) 24
  - Przycisk OK, opis 23
  - przycisk trybu Timer/Burst (Samowyzwalacz/Ciągły) 24
  - przycisk Video, opis 21
  - przyciski na aparacie 21
  - przyciski pomniejszania i powiększania 23
  - przyciski strzałek na Kontrolerze 23
  - przywracanie ustawień 33, 48, 51, 53, 55, 56
- R**
- redukcja efektu czerwonych oczu
      - opis 48
      - Remove Red Eyes (Usuń efekt czerwonych oczu) 80
    - region, ustawianie 15
    - resetowanie aparatu 110



ręczne ustawienie  
parametrów  
naświetlania 49  
rozjaśnianie zdjęcia 64  
rozwiązywanie  
problemów 109

## S

samowyzwalacz  
lampka 27  
przycisk trybu Timer/Burst  
(Samowyzwalacz/  
Ciągły) 24  
ustawienia 51  
Setup Menu (menu  
Ustawienia),  
korzystanie 99  
spust migawki  
blokada parametrów  
naświetlania  
i ostrości 40  
opis 21  
stacja bazowa  
opis 12  
zakup 177  
złącze na aparacie 28  
stany, aparat 28  
strony internetowe HP 157

## Ś

środki ostrożności dotyczące  
akumulatorów NiMH 167

## T

Time & Date Imprint  
(Znacznik czasu i daty),  
ustawienie 63  
tryb Action (Akcja),  
ustawienie 50  
tryb Beach & Snow (Plaża i  
śnieg), ustawienie 50  
tryb ciągły  
przycisk trybu Timer/Burst  
(Samowyzwalacz/  
Ciągły) 24  
przywracanie  
ustawień 53, 55  
ustawienie 54  
Tryb Fast Shot (Szybkie  
robienie zdjęć),  
ustawienie 50  
tryb Landscape (Krajobraz),  
ustawienie 50  
tryb Macro (Makro),  
ustawienie 49  
tryb Portrait (Portret),  
ustawienie 50

- tryb robienia zdjęć
  - przycisk 24
  - przywracanie ustawień 51
  - ustawienia 49
- TV, konfiguracja 105

## U

- udostępnianie zdjęć 85
- USB
  - konfiguracja 104
  - złącze na aparacie 28
- ustawienia, przywracanie 33, 48, 51, 53, 55, 56
- ustawienie balansu bieli 66
- usuwanie w trybie szybkiego podglądu 36, 38

## W

- w aparacie, Pomoc
  - opcje menu Capture (Przechwytywanie) 57
- widok na żywo
  - korzystanie 38
  - przycisk 26
- widok na żywo przy włączeniu:
  - ustawianie 102

- Windows
  - instalacja oprogramowania 19
  - wymagania systemowe dla oprogramowania 111
- wizjer
  - korzystanie 40
  - lampki 25
  - opis 24
- wolna przestrzeń 39, 74
- wskaźnik słabych baterii 171
- wskaźniki, zasilanie 171
- wsparcie dla klienta 157
- wsparcie dla użytkowników 157
- wydajność 169
- wydłużanie czasu pracy baterii 166
- wykonywanie zdjęć 35
- wyświetlacz obrazów
  - ekran stanu 32
  - korzystanie 38
  - opis 24
  - ustawienie widoku na żywo przy włączeniu 102
- wyświetlacz obrazu
  - przycisk Live View (Widok na żywo) 26

## Z

- zakres
  - kompensacja naświetlania 188
  - ostrość 186
  - prześlona 185
- zakres czasów otwarcia migawki 186
- zakup akcesoriów do aparatu 177
- zasilacz prądu zmiennego
  - zakup 178
  - złącze na aparacie 28
- zasilacz prądu zmiennego HP
  - zakup 178
  - złącze na aparacie 28
- zasilacz, prądu zmiennego HP 28
  - zakup 178
- zasilanie
  - dane techniczne 191
  - lampka 22
  - wskaźniki 171
- zaznaczanie obrazów dla miejsc docelowych HP Instant Share 90
- zdjęcia
  - Adaptive Lighting (Oświetlenie adaptacyjne) 60
  - liczba obrazów zapisanych w pamięci wewnętrznej 192
  - liczba pozostałych 32
  - nagrywanie dźwięku 36
  - powiększanie 76
  - przegrywanie z aparatu do komputera 93
  - przyciemnianie 64
  - Rotate (Obróć) 81
  - rozjaśnianie 64
  - tryby robienia zdjęć 49
  - ustawienia kolorów 62
  - ustawienie balansu bieli 66
  - ustawienie czułości ISO 68
  - ustawienie jakości obrazu 57
  - widok miniatur 75
  - zbyt jasne/ciemne 64
  - znacznik daty i czasu 63
- złącza
  - stacja bazowa 28
  - USB 28
  - zasilacz prądu zmiennego 28
- znacznik daty i czasu, ustawienie 63