

# JVC



LYT1825-001D

ENGLISH

## INSTRUCTIONS MANUEL D'UTILISATION



### HARD DISK CAMCORDER CAMÉSCOPE À DISQUE DUR

GZ-MG467

GZ-MG360

GZ-MG335

GZ-MG330

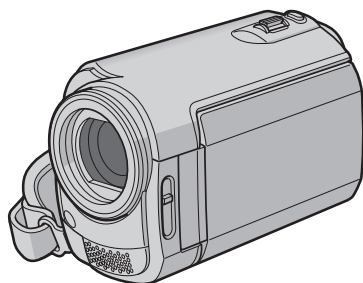

#### Dear Customer

Thank you for purchasing this hard disk camera. Before use, please read the safety information and precautions contained in pages 2 and 3 to ensure safe use of this product.

#### For Future Reference:

Enter the Model No. (located on the bottom of the camera) and Serial No. (located on the battery pack mount of the camera) below.

**Model No.** \_\_\_\_\_

**Serial No.** \_\_\_\_\_

#### Cher client,

Nous vous remercions d'avoir acheté cet appareil photo à disque dur. Avant utilisation, veuillez lire les informations et les précautions de sécurité présentées dans les pages 2 et 3 pour utiliser cet appareil en toute sécurité.

#### Pour consultation ultérieure :

Noter ci-dessous le N° du modèle (figurant sous l'appareil photo) et le N° de série (figurant sur le logement de la batterie de l'appareil photo).

**N° du modèle** \_\_\_\_\_

**N° de série** \_\_\_\_\_

HDD

micro  
DIGITAL  
HD

DOLBY  
DIGITAL  
STEREO CREATOR

FRANÇAIS

# Safety Precautions

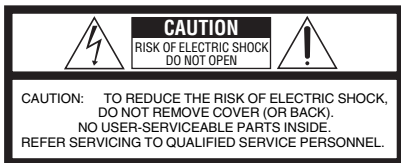

The lightning flash with arrowhead symbol, within an equilateral triangle, is intended to alert the user to the presence of uninsulated "dangerous voltage" within the product's enclosure that may be of sufficient magnitude to constitute a risk of electric shock to persons.



The exclamation point within an equilateral triangle is intended to alert the user to the presence of important operating and maintenance (servicing) instructions in the literature accompanying the appliance.

**WARNING: TO PREVENT FIRE OR SHOCK HAZARD, DO NOT EXPOSE THIS UNIT TO RAIN OR MOISTURE.**

## NOTES:

- The rating plate and safety caution are on the bottom and/or the back of the main unit.
- The serial number plate is on the battery pack mount.
- The rating information and safety caution of the AC adapter are on its upper and lower sides.

## Caution on Replaceable lithium battery

The battery used in this device may present a fire or chemical burn hazard if mistreated.

Do not recharge, disassemble, heat above 100°C or incinerate.

Replace battery with Panasonic (Matsushita Electric), Sanyo, Sony or Maxell CR2025.

Danger of explosion or Risk of fire if the battery is incorrectly replaced.

- Dispose of used battery promptly.
- Keep away from children.
- Do not disassemble and do not dispose of in fire.

## For USA-California Only

This product contains a CR Coin Cell Lithium Battery which contains Perchlorate Material – special handling may apply.

See [www.dtsc.ca.gov/hazardouswaste/perchlorate](http://www.dtsc.ca.gov/hazardouswaste/perchlorate)

When the equipment is installed in a cabinet or on a shelf, make sure that it has sufficient space on all sides to allow for ventilation (10 cm (3-15/16") or more on both sides, on top and at the rear).

Do not block the ventilation holes.

(If the ventilation holes are blocked by a newspaper, or cloth etc. the heat may not be able to get out.)

No naked flame sources, such as lighted candles, should be placed on the apparatus.

When discarding batteries, environmental problems must be considered and the local rules or laws governing the disposal of these batteries must be followed strictly.

The apparatus shall not be exposed to dripping or splashing.

Do not use this equipment in a bathroom or places with water.

Also do not place any containers filled with water or liquids (such as cosmetics or medicines, flower vases, potted plants, cups etc.) on top of this unit. (If water or liquid is allowed to enter this equipment, fire or electric shock may be caused.)

Do not point the lens directly into the sun. This can cause eye injuries, as well as lead to the malfunctioning of internal circuitry. There is also a risk of fire or electric shock.

## CAUTION!

The following notes concern possible physical damage to the camera and to the user.

Carrying or holding the camera by the LCD monitor can result in dropping the unit, or in a malfunction. Do not use a tripod on unsteady or uneven surfaces. It could tip over, causing serious damage to the camera.

## CAUTION!

Connecting cables (Audio/Video, S-Video, etc.) to the camera and leaving it on top of the TV is not recommended, as tripping on the cables will cause the camera to fall, resulting in damage.

## CAUTION:

The mains plug shall remain readily operable.

## WARNING:

The battery pack, the camera with battery installed, and the remote control with battery installed should not be exposed to excessive heat such as direct sunlight, fire or the like.

## IMPORTANT SAFETY INSTRUCTIONS

1. Read these instructions.
2. Keep these instructions.
3. Heed all warnings.
4. Follow all instructions.
5. Do not use this apparatus near water.
6. Clean only with dry cloth.
7. Do not block any ventilation openings. Install in accordance with the manufacturer's instructions.
8. Do not install near any heat sources such as radiators, heat registers, stoves, or other apparatus (including amplifiers) that produce heat.
9. Only use attachments/accessories specified by the manufacturer.
10. Use only with the cart, stand, tripod, bracket, or table specified by the manufacturer, or sold with the apparatus. When a cart is used, use caution when moving the cart/apparatus combination to avoid injury from tip-over.
11. Unplug this apparatus during lightning storms or when unused for long periods of time.
12. Refer all servicing to qualified service personnel. Servicing is required when the apparatus has been damaged in any way, such as power-supply cord or plug is damaged, liquid has been spilled or objects have fallen into the apparatus, the apparatus has been exposed to rain or moisture, does not operate normally, or has been dropped.



### Remember that this camera is intended for private consumer use only.

Any commercial use without proper permission is prohibited. (Even if you record an event such as a show, performance or exhibition for personal enjoyment, it is strongly recommended that you obtain permission beforehand.)

### Trademarks

- Manufactured under license from Dolby Laboratories. Dolby and double-D symbol are trademarks of Dolby Laboratories.
- Windows® is either registered trademark or trademark of Microsoft Corporation in the United States and/or other countries.
- Macintosh is a registered trademark of Apple Inc.
- Other product and company names included in this instruction manual are trademarks and/or registered trademarks of their respective holders.



If this symbol is shown, it is only valid in the European Union.

# Easy Start Guide

## 1 Preparation

### 1 Attach the battery pack

Charge the Battery Pack.  
( pg. 14)

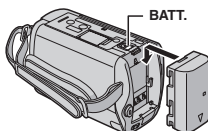

### 2 Open the lens cover

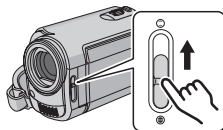

### 3 Open the LCD monitor

The camera turns on automatically.

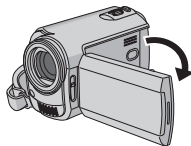

## 2 Video recording

### 1 Select (video) mode

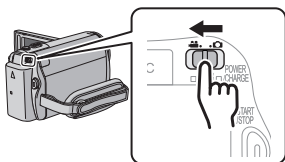

### 2 Select recording (REC) mode

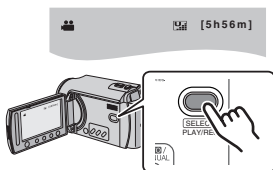

## 3 Playing back

### 1 Select (video) mode

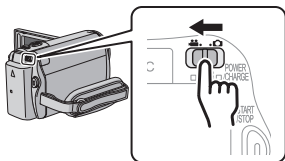

### 2 Select playback (PLAY) mode to display thumbnails on the screen

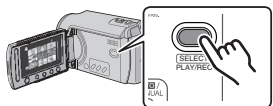

**CAUTION:** Touch the sensors with your finger. The sensors do not function if you touch them with your finger nail or with gloves on.

- 4** When [SET DATE/TIME!] appears, select [YES] within 10 seconds.

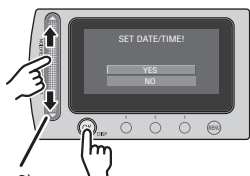

(▶ pg. 6)

- 5** Set the date and time (▶ pg. 14)

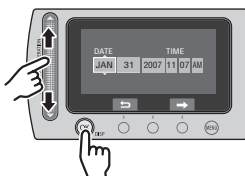

- 3** Press the **START/STOP** button to start recording

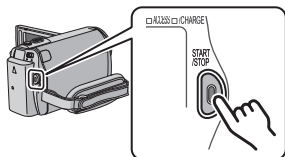

- 3** Select the desired file using the touch sensor. And then touch the **OK** button to start playback

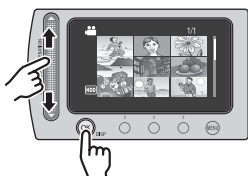

- To stop playback  
Select ■.

## How to Select an Item Using the Touch Sensor

An example screen in English is used for the guidance below.

### ■ Selecting an item from the menu list (on the menu screen)

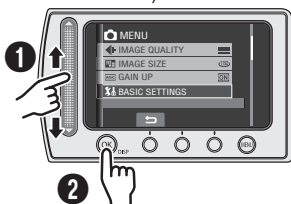

- 1 Slide your finger up and down on the sensor.
- 2 Touch the **OK** button.

### ■ Using on-screen buttons (e.g. during playback pg. 18)

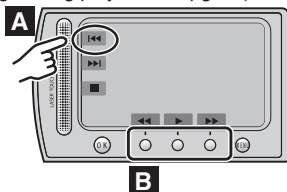

- A** To select an on-screen button appearing on the left side, touch the portion of the sensor next to the on-screen button.
- B** To select an on-screen button appearing at the bottom of the screen, touch the touch sensor under the on-screen button you want to select.

### NOTE

The cursor moves from 1 to 9 on the index screen when you slide your finger on the touch sensor.



### CAUTION

Touch the sensors with your finger. The sensors do not function if you touch them with your finger nail or with gloves on.

## Make a backup of important recorded data

JVC will not be responsible for any lost data. It is recommended to copy your important recorded data to a DVD or other recording media for storage. (▶ pg. 22)

---

## Make a trial recording

Before the actual recording of important data, make a trial recording and play back the recorded data to check that the video and sound have been recorded correctly.

---

## Reset the camera if it does not operate correctly

This camera uses a microcomputer. Factors such as background noise and interference can prevent it from operating correctly. If the camera does not operate correctly, reset the camera. (▶ pg. 33)

---

## Precautions on handling batteries

- Be sure to use the JVC BN-VF808U/VF815U/VF823U battery packs.
  - If the camera is subjected to electrostatic discharge, turn the power off before using it again.
- 

## If a malfunction occurs, stop using the camera immediately and consult your local JVC dealer

- If a problem occurs when using the microSD card, take the card together with the camera for repair. If one of them is not included, the cause of the malfunction cannot be diagnosed, and the camera cannot be repaired.
  - Recorded data may be erased while the camera is being repaired or inspected. Back up all data before requesting repairs or inspections.
- 

## Because the camera may be used for demonstration in a shop, the demonstration mode is set to [ON] by default

To deactivate the demonstration mode, set [DEMO MODE] to [OFF] from the MENU.

---

## When connecting the camera to other devices using an optional DV cable, make sure to follow the procedure below. Connecting the cable incorrectly may cause malfunctions to the camera and/or other devices.\*

- Connect the DV cable first to the device, and then to the camera.
  - Connect the DV cable (plugs) correctly according to the shape of the DV connector.
- \* This does not apply to the GZ-MG360/330 model.

# Contents

## GETTING STARTED

|                                            |    |
|--------------------------------------------|----|
| <b>Accessories</b> .....                   | 9  |
| How to Use the Everio Dock .....           | 9  |
| <b>Index</b> .....                         | 10 |
| <b>Indications on LCD Monitor</b> .....    | 12 |
| <b>Necessary Settings before Use</b> ..... | 14 |
| Charging the Battery Pack.....             | 14 |
| Date/Time Setting.....                     | 14 |
| <b>Other Settings</b> .....                | 15 |
| Attaching the Shoulder Strap.....          | 15 |
| Checking the Remaining Battery Power ..... | 15 |
| Preparing the Remote Control.....          | 15 |

## RECORDING

|                                    |    |
|------------------------------------|----|
| <b>Recording Files</b> .....       | 16 |
| Video Recording .....              | 16 |
| Still Image Recording .....        | 17 |
| <b>Playing Back Files</b> .....    | 18 |
| Video/Still Image Playback .....   | 18 |
| <b>Watching Images on TV</b> ..... | 19 |

## EDITING/COPYING

|                                                        |    |
|--------------------------------------------------------|----|
| <b>Managing Files</b> .....                            | 20 |
| Deleting/Protecting Files.....                         | 20 |
| <b>Copying Files</b> .....                             | 22 |
| Using a DVD Burner to Copy Files from the Camera ..... | 22 |

## PC OPERATION

|                                                    |    |
|----------------------------------------------------|----|
| <b>File Backup on a Windows® PC</b> .....          | 23 |
| System Requirements .....                          | 23 |
| Software Installation .....                        | 24 |
| Connecting the Camera to the PC.....               | 25 |
| File Backup on the PC.....                         | 26 |
| File Backup on the PC without Using Software ..... | 27 |
| <b>Other Windows® PC Operations</b> .....          | 28 |
| Getting More Use of the Software .....             | 28 |
| <b>Folder Structure and Extensions</b> .....       | 29 |
| <b>File Backup on a Macintosh®</b> .....           | 30 |
| System Requirements .....                          | 30 |
| Connecting the Camera to the Macintosh ...         | 30 |
| File Backup on the Macintosh .....                 | 31 |
| <b>Customer Support Information</b> .....          | 32 |

## FURTHER INFORMATION

|                                  |    |
|----------------------------------|----|
| <b>Troubleshooting</b> .....     | 33 |
| <b>Cleaning</b> .....            | 34 |
| <b>Warning Indications</b> ..... | 35 |
| <b>Specifications</b> .....      | 36 |
| <b>Cautions</b> .....            | 38 |
| <b>Terms</b> .....               | 40 |

Read these INSTRUCTIONS to enjoy your CAMCORDER.  
For more details on the operations, refer to the GUIDEBOOK in the supplied CD-ROM.

In order to view the GUIDEBOOK, Adobe® Acrobat® Reader™ or Adobe® Reader® must be installed.  
Adobe® Reader® can be loaded from Adobe's web site:  
<http://www.adobe.com/>

### NOTE

Select your desired language with a single click.  
The model name is indicated on the bottom of your camcorder.





# Accessories

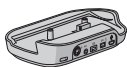

**Everio Dock\***  
CU-VC4U (☞ below)

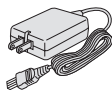

**AC Adapter**  
AP-V18U/14U

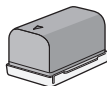

**Battery Pack**  
BN-VF815U  
(GZ-MG467)

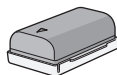

**Battery Pack**  
BN-VF808U  
(GZ-MG360/335/330)

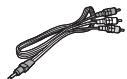

**Audio/Video Cable**



**USB Cable**  
(☞ pg. 22, 25 and 30)

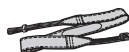

**Shoulder Strap**  
(☞ pg. 15)



**CD-ROM**  
(☞ pg. 24, 28)



**Remote Control Unit**  
RM-V751U (☞ pg. 15)



**Lithium Battery**  
CR2025  
Pre-installed in the remote control unit.



**Core Filter**

**NOTE**  
Make sure to use the provided cables for connections. Do not use any other cables.

## How to Use the Everio Dock\*

You can connect cables to the connectors of the Everio dock. The connection is completed when you place the camera on the dock.

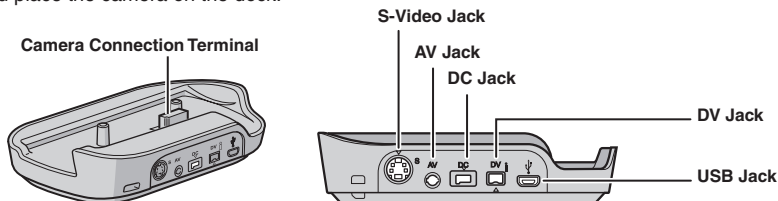

**NOTE**

For the connection using the S-Video jack and DV jack, an optional S-Video cable and DV cable are needed. Consult the JVC Service Center described on the sheet included in the package for details on its availability. Make sure to connect the end with a core filter to the camera. The core filter reduces interference.

- The S-Video cable (optional) enables even higher playback quality on TV. (☞ pg. 19)

\* GZ-MG360/330 model does not include the Everio dock.

## Attaching the Core Filter to the USB Cable

Connect the end of the cable with the core filter to the camera.

**Release the stopper.**

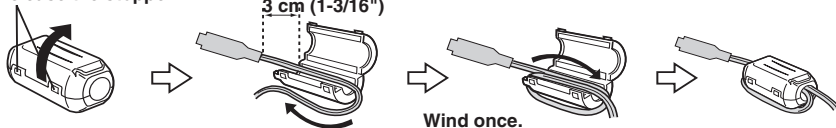

# Index

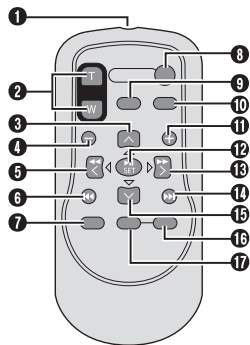
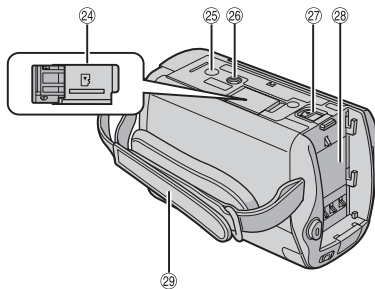
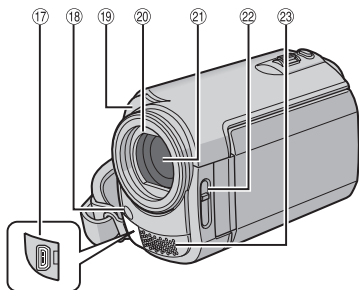
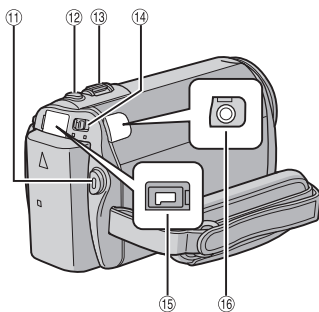
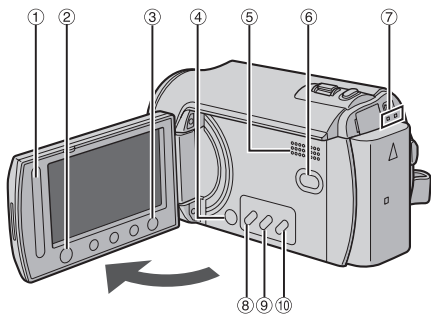

## NOTES



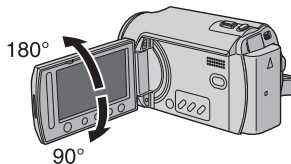



- The LCD monitor can rotate 270°.



## • Power-linked operation

- You can also turn the camera on/off by opening/closing the LCD monitor during the recording mode.
- Be careful not to cover (18), (19), (21) and (23) during shooting.

## Camera

- ① Touch Sensor (☞ pg. 6)
- ② OK (DISP) Button [OK/DISP] (☞ pg. 13)
- ③ Menu Button [MENU]
- ④ Power Switch [POWER]  
(You can turn off the camera by pressing and holding this button.)
- ⑤ Speaker
- ⑥ Playback/Recording Mode Switching Button [SELECT PLAY/REC] (☞ pg. 16)
- ⑦ Access/Charge Lamp [ACCESS/CHARGE]  
(Blinks when you access files or charge the battery. Do not turn off the power or remove the battery pack/AC adapter while accessing files.)
- ⑧ Direct DVD Button [DIRECT DVD] (☞ pg. 22)/Title Button [TITLE]
- ⑨ Direct Backup Button [DIRECT BACK UP] (☞ pg. 26)/Information Button [INFO] (☞ pg. 15)
- ⑩ Auto/Manual Mode Button [AUTO/MANUAL]
- ⑪ Video Recording Start/Stop Button [START/STOP] (☞ pg. 16)
- ⑫ Still Image Shooting Button [SNAPSHOT] (☞ pg. 17)
- ⑬ Zoom Lever [W , T   
Speaker Volume Control [-VOL+] (☞ pg. 18)
- ⑭ Mode Switch [, 
- ⑮ DC Jack [DC] (☞ pg. 14)
- ⑯ Audio/Video Jack [AV]
- ⑰ USB (Universal Serial Bus) Jack [  ] (☞ pg. 22, 25 and 30)
- ⑱ LED Light
- ⑲ Camera Sensor  
Remote Sensor (☞ pg. 15)
- ⑳ Lens Cover
- ㉑ Lens
- ㉒ Lens Cover Switch [ ,  ]
- ㉓ Stereo Microphone
- ㉔ microSD Card Slot
- ㉕ Stud Hole
- ㉖ Tripod Mounting Socket
- ㉗ Battery Release Button [BATT.] (☞ pg. 14)
- ㉘ Battery Pack Mount (☞ pg. 14)
- ㉙ Grip Strap

## Remote Control

- ① Infrared Beam Transmitting Window
- ② ZOOM (T/W) Buttons  
Zoom In/Out
- ③ Up Button  
Rotate Button (counterclockwise) (☞ pg. 18)
- ④ Skip Backward Button
- ⑤ Left Button
- ⑥ Back Button
- ⑦ PLAYLIST Button
- ⑧ START/STOP Button
- ⑨ SNAPSHOT Button (☞ pg. 17)
- ⑩ INFO Button (☞ pg. 15)
- ⑪ Skip Forward Button
- ⑫ PLAY/PAUSE Button
- ⑬ Right Button
- ⑭ Next Button
- ⑮ Down Button  
Rotate Button (clockwise) (☞ pg. 18)
- ⑯ INDEX Button
- ⑰ DISP Button

# Indications on LCD Monitor

## During both Video and Still Image Recording

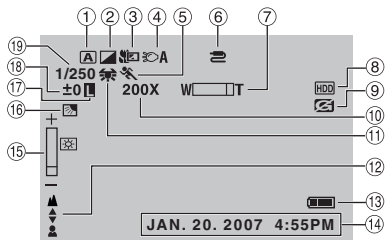

- ① Selected Operation Mode Indicator  
**A** : Auto Mode  
**M** : Manual Mode
- ② Effect Mode Indicator
- ③ Tele Macro Mode Indicator
- ④ LED Light Indicator
- ⑤ Program AE Mode Indicator
- ⑥ AV/S-Video Input Jack Indicator\*
- ⑦ Zoom Indicator
- ⑧ Selected Medium Indicator
- ⑨ Drop Detection Indicator (Appears when [DROP DETECTION] is set to [OFF].)
- ⑩ Approximate Zoom Ratio
- ⑪ White Balance Indicator
- ⑫ Manual Focus Adjustment Indicator
- ⑬ Battery Indicator (☞ pg. 35)
- ⑭ Date/Time (☞ pg. 14)
- ⑮ Brightness Control Indicator
- ⑯ Backlight Compensation Indicator
- ⑰ Iris Lock Indicator
- ⑱ ± : Exposure Adjustment Indicator
- ☐ : Metering Area Control Indicator
- ⑲ Shutter Speed

\* This does not apply to the GZ-MG360/330 model.

## During Video Recording Only

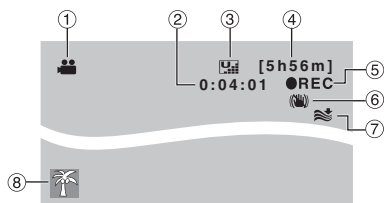

- ① Mode Indicator
- ② Counter
- ③ Picture Quality: **U** (ULTRA FINE), **F** (FINE), **N** (NORMAL), **E** (ECONOMY)
- ④ Remaining Time (☞ pg. 16, 37)
- ⑤ ● REC: (Appears during recording.) (☞ pg. 16)  
 ● || : (Appears during record-standby mode.)
- ⑥ Digital Image Stabilizer (DIS) Indicator (Appears when [DIS] is set to [OFF].)
- ⑦ Wind Cut Indicator
- ⑧ Event Indicator

## During Still Image Recording Only

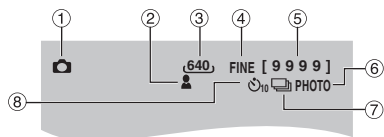

- ① Mode Indicator
- ② Focus Indicator
- ③ Image Size
- ④ Picture Quality: FINE (fine) or STD (standard)
- ⑤ Remaining Number of Shots (☞ pg. 37)
- ⑥ Shooting Indicator (☞ pg. 17)
- ⑦ Shutter Mode Indicator
- ⑧ Self-Timer Recording Indicator

## During Video Playback

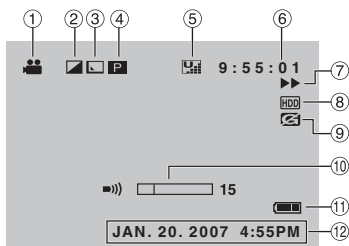

- ① Mode Indicator (➡ pg. 18)
- ② Effect Mode Indicator
- ③ Wipe/Fader Effect Indicator
- ④ **PL** : Playlist Playback Indicator (Appears when playing back a playlist.)  
 ☺E : Event Search Playback Indicator (Appears when playing back a video file from the event search.)  
 ☺D : Date Search Playback Indicator (Appears when playing back a video file from the date search.)
- ⑤ Picture Quality: **UL** (ULTRA FINE), **F** (FINE), **N** (NORMAL), **E** (ECONOMY)
- ⑥ Counter
- ⑦ Playback Mode (➡ pg. 18)
  - ▶ : Playback
  - || : Pause
  - ▶▶ : Forward Search
  - ◀◀ : Reverse Search
  - ▶▶ : Forward Slow-Motion
  - ◀◀ : Reverse Slow-Motion  
(The number on the left shows speed.)
- ⑧ Selected Medium Indicator
- ⑨ Drop Detection Indicator (Appears when [DRO DETECTION] is set to [OFF].)
- ⑩ Volume Level Indicator
- ⑪ Battery Indicator (➡ pg. 35)
- ⑫ Date/Time (➡ pg. 14)

## During Still Image Playback

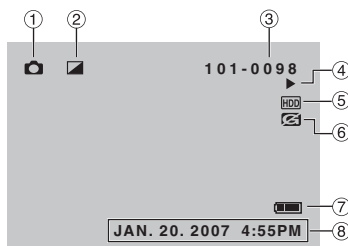

- ① Mode Indicator (➡ pg. 18)
- ② Effect Mode Indicator
- ③ Folder/File Number
- ④ Slide Show Playback Indicator (➡ pg. 18)
- ⑤ Selected Medium Indicator
- ⑥ Drop Detection Indicator (Appears when [DRO DETECTION] is set to [OFF].)
- ⑦ Battery Indicator (➡ pg. 35)
- ⑧ Date/Time (➡ pg. 14)

### Switching indication modes on LCD monitor

Each time you touch the **DISP** button, indications on LSD monitor switch as shown below;

In recording mode:

All indications/Indications for selected functions

In playback mode:

All indications/Only date and time/  
No indications

### On-screen function guide

The on-screen function guide is displayed at the bottom of the screen during menu display, etc.

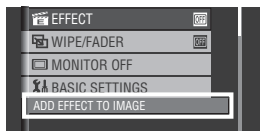

# Necessary Settings before Use

## Charging the Battery Pack

- 1 Close the LCD monitor to turn off the camera.
- 2 Attach the battery pack.  
Slide the battery pack down until it locks in place.

Bottom of the Camera

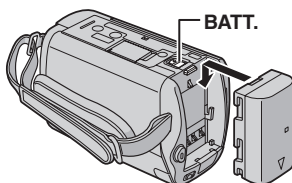

- 3 Connect the AC adapter.

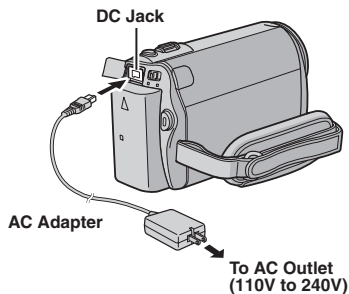

- You can also connect the AC adapter using the Everio dock connector.\* (☞ pg. 9)
- \* GZ-MG360/330 model does not include the Everio dock.
- The charge lamp blinks to indicate charging has started.
- When the lamp goes out, charging is finished. Unplug the AC adapter from the AC outlet and disconnect the AC adapter from the camera

- 
- **To detach the battery pack**  
Slide and hold **BATT.** (☞ step 2), then remove the battery pack.
  - **To check the remaining battery power**  
See page 15.

## NOTES

- You can also use the camera with just the AC adapter.
- Please do not pull or bend the AC adapter plug and cable. This may damage the AC adapter.

## Date/Time Setting

- 1 Open the LCD monitor to turn on the camera.
- 2 When [SET DATE/TIME!] appears, select [YES] within 10 seconds.

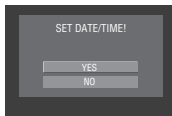

If you do not select within 10 seconds, the screen disappears. In such case, press and hold the **POWER** button and turn the camera on again.

- 3 Set the date and time.

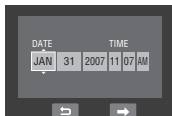

Repeat this step to input the month, day, year, hour and minute.

- 4 Touch the OK button to finish.

- 
- **To change the date and time**
    - 1) Touch the **MENU** button.
    - 2) Select [BASIC SETTINGS], and then [CLOCK ADJUST].
    - 3) Set the date and time.
  - **To return to the previous screen**  
Select .
  - **To quit the screen**  
Touch the **MENU** button.

# Other Settings

## Attaching the Shoulder Strap

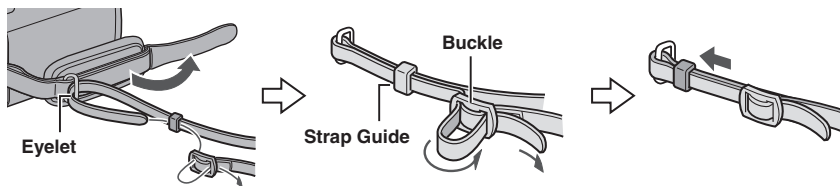

## Checking the Remaining Battery Power

### Preparation:

- Attach the battery pack.
- Press the **SELECT PLAY/REC** button to select recording mode.

For mode:

Press the **INFO** button twice or the **INFO** button and then select .

For mode:

Press the **INFO** button.

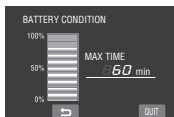

### ■ To return to the normal screen

Press the **INFO** button again.

### NOTES

- If “COMMUNICATING ERROR” appears, there may be a problem with your battery. In such a case, consult your nearest JVC dealer.
- The recordable time display should only be used as a guide. It is displayed in 10 minute units.

## Preparing the Remote Control

A battery is included inside the remote control at the time of purchase.

Remove the insulation sheet before use.

### Beam Effective Area

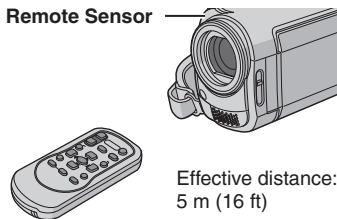

### NOTE

The transmitted beam may not be effective or may cause incorrect operation when the remote sensor is directly exposed to sunlight or powerful lighting.

### To Reinsert the Battery

Pull out the battery holder by pressing the lock tab.



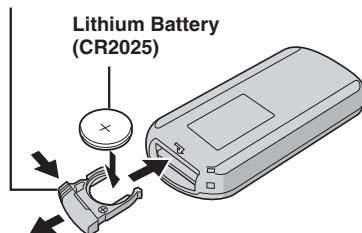

### Lock Tab



# Recording Files

## Video Recording

**Preparation:** Open the LCD monitor to turn on the camera.

- 1** Slide the mode switch to select **video mode**.  

- 2** Press the **SELECT PLAY/REC** button to select recording mode.  

- 3** Press the **START/STOP** button to start recording.  
  



Approximate remaining time for recording appears.

### ■ To stop recording

Press the **START/STOP** button again.

### ■ To view the video you just recorded

Select  during pause.

During the preview, you can delete the video by selecting .

### ■ To change the picture quality

Change the settings in [VIDEO QUALITY] from the MENU.

### ■ To change the aspect ratio of the image (16:9/4:3)

Change the settings in [SELECT ASPECT RATIO] from the MENU.



### NOTES

- Video files are given the names MOV001.MOD to MOV009.MOD, MOV00A.MOD to MOV00F.MOD, and MOV010.MOD in order of recording.
- After recording video for 12 consecutive hours, recording stops automatically.
- A new file will be created for every 4 GB of continuous shooting.
- This camera records video in MPEG2 format compliant with SD-VIDEO format. This camera is not compatible with other digital video formats.



## Still Image Recording

**Preparation:** Open the LCD monitor to turn on the camera.

- 1** Slide the mode switch to select  (still image) mode.



- 2** Press the SELECT PLAY/REC button to select recording mode.



- 3** Press and hold the SNAPSHOT button halfway.



The  indicator becomes green when the captured image is focused.

- 4** Press the SNAPSHOT button fully to take the photo/picture.



- **To view the image you just recorded**  
Select  after shooting.

During the preview, you can delete the image by selecting .

- **To change the picture quality**

Change the settings in [IMAGE QUALITY] from the MENU.

- **To record still images continuously**



Set to [CONTINUOUS SHOOTING] in [SHUTTER MODE] from the MENU.

- **To change the image size**

Change the settings in [IMAGE SIZE] from the MENU.

# Playing Back Files

## Video/Still Image Playback

- 1 Slide the mode switch to select  (video) or  (still image) mode.



- 2 Press the **SELECT PLAY/REC** button to select playback mode.



The index screen for videos appears.

- 3 Select the desired file.



### ■ To watch on TV

See page 19.

### ■ To check the file information







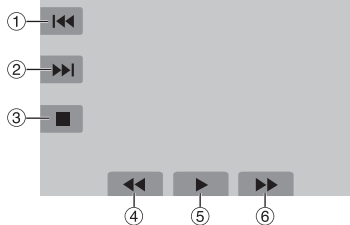

Press the **INFO** button when playback is paused.



### ■ To adjust the sound volume of videos

Turn down the volume  Turn up the volume

### ■ Operations during Video Playback









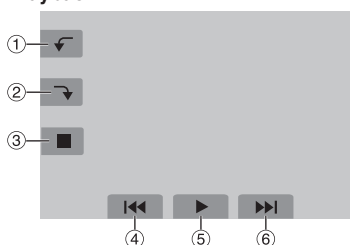

- 1  : Return to the first scene of the file
- 2  : Go to the first scene of the next file
- 3  : Return to the index screen
- 4  : Reverse search (during playback)  
 : Frame-by-frame playback in reverse direction (during pause)\*
- 5  : Playback  
 : Pause
- 6  : Forward search (during playback)  
 : Frame-by-frame playback in forward direction (during pause)\*

\* Slow playback starts when you keep touching the sensor button under  /  for a while.

### ■ Operations during Still Image Playback



- 1  : Rotate 90 degrees counterclockwise  
 : Change playback order of slide show in reverse direction
- 2  : Rotate 90 degrees clockwise  
 : Change playback order of slide show in forward direction
- 3  : Return to the index screen
- 4  : Display the previous file
- 5  : Start/end the slide show
- 6  : Display the next file

# Watching Images on TV

## Preparation:

- Set [SWITCH TO ANALOG I/O] to [OUTPUT] from the MENU. (Factory-preset = [OUTPUT])\*
- Turn off all units.

\* This does not apply to the GZ-MG360/330 model.

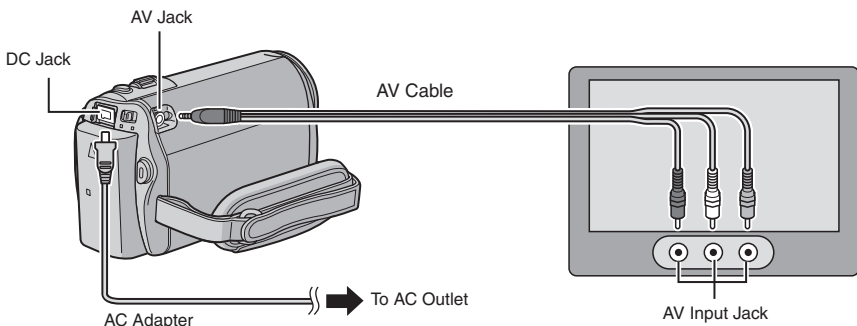

## NOTES

- You can also connect the cables using the Everio dock connectors. The S-Video cable (optional) enables even higher playback quality. (☞ pg. 9) When other devices such as a DVD burner are connected to the Everio dock, turn the power of these devices off.\*
  - This camera is designed to be used with NTSC-type color television signals. It cannot be used with a television of a different standard.
- \* GZ-MG360/330 model does not include the Everio dock.

- 1 Turn on the camera and the TV.
- 2 Set the TV to its VIDEO mode.
- 3 (Only when connecting the camera to the VCR/DVD recorder)  
Turn on the VCR/DVD recorder, and set it to its AUX input mode.
- 4 Start playback on the camera. (☞ pg. 18)

- If the aspect ratio of the image is not correct as shown on the right  
Change the settings in [SELECT TV TYPE] from the MENU.
- To display the camera's on-screen display on TV  
Set [DISPLAY ON TV] to [ON] from the MENU.

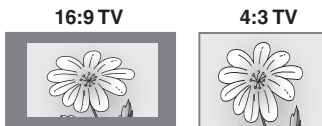

# Managing Files



## CAUTION

Do not remove the recording medium or perform any other operation (such as turning off the power) while accessing files. Also, be sure to use the provided AC adapter, as the data on the recording medium may be corrupted if the battery becomes exhausted during operation. If the data on the recording medium becomes corrupted, format the recording medium.

## Deleting/Protecting Files

- Protected files cannot be deleted. To delete them, release the protection first.
- Once files are deleted, they cannot be restored. Check files before deleting.

### Preparation:

- Slide the mode switch to select  or  mode.
- Press the **SELECT PLAY/REC** button to select playback mode.

The following screen illustrations are examples when performing [DELETE].

### 1 Touch the MENU button.

You can skip directly to the delete menu by selecting .

### 2 Select [DELETE] or [PROTECT/CANCEL].

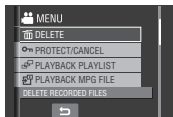

## Deleting/Protecting the Currently Displayed File

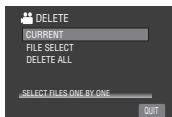

After performing steps 1-2

### 3 Select [CURRENT].

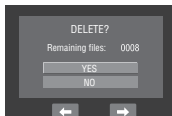

### 4 When [DELETE?] or [PROTECT?] appears, select [YES].



You can select the previous or next file by selecting  or .



## Deleting/Protecting Files

After performing steps 1-2

### 3 Select [FILE SELECT].

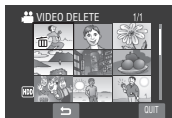
### 4 Select the desired file.



- The  (deletion) or  (protection) mark appears on the file. To select other files, repeat this step.
- If you slide the zoom lever towards **T**, the preview screen is displayed. Sliding the zoom lever towards **W** returns to the index screen.

### 5 Select [QUIT].

- 6** Select [EXECUTE AND QUIT] (when performing [DELETE]) or [YES] (when performing [PROTECT]).



### Deleting/Protecting All Files

After performing steps 1-2 ( pg. 20)

- 3** Select [DELETE ALL] or [PROTECT ALL].
- 4** When [DELETE ALL?] or [PROTECT ALL?] appears, select [YES].

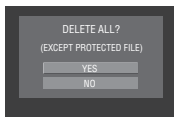

#### ■ To quit the screen

Select [QUIT].

#### ■ To release protection

Select the protected file in step 4 ("Deleting/Protecting Files" pg. 20).

#### ■ To release protection of all files

- 1) In step 3, select [CANCEL ALL].
- 2) Select [YES].

# Copying Files

## Types of Copying and Connectable Device

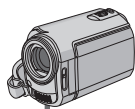

### The Camera

You can copy video/still images from HDD onto microSD card or from microSD card to HDD with this camera alone.

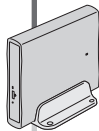

### DVD Burner (CU-VD3)

You can copy video files recorded on this camera onto DVD discs. (→ right column)



### PC

You can copy video/still image files on this camera onto your PC. (→ pg. 23 to 32)

## Using a DVD Burner to Copy Files from the Camera

Supported discs: 12cm DVD-R, DVD-RW

- Regarding DVD-R discs, only unused DVD-R discs can be used. Regarding DVD-RW discs, used DVD-RW discs can also be used, but they need to be formatted before recording. Formatting a disc deletes all content recorded on the disc up until that time.
- Dual-layer discs cannot be used.

### Regarding finalization after copying

The disc is automatically finalized so that it can be played on other devices. After finalizing, the disc is a play-only disc, so no more files can be added.

### NOTE

When using the optional DVD Burner, read its instructions.

## Connection with a DVD Burner

### Preparation:

Close the LCD monitor to turn off the camera.

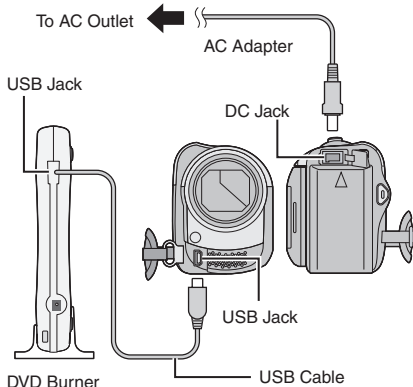

### NOTE

Use the USB cable that came with the DVD burner.

## Copying Video Files that Have Never Been Copied

Files that have never been copied to the DVD discs are automatically selected and copied.

- 1 **Open the LCD monitor to turn on the camera.**
- 2 **Press the DIRECT DVD button.**
- 3 **Select [EXECUTE].**
  - The DVD disc begins to be created. When [COMPLETED] appears, touch the **OK** button.
  - When [COMPLETED. CHANGE DISC] appears, change the disc. The second DVD disc begins to be created.
  - To cancel the DVD creation, select [CANCEL].

### ■ To quit the screen

- 1) Select [QUIT].
- 2) When [QUIT?] appears, select [YES].

# File Backup on a Windows® PC

Install the software that came with the camera to your PC.

You can back up your files on your PC with a simple one-touch operation, edit your files on your PC, and also create discs.

Even if you do not install the software, you can still back up your files on your PC.

(☞ pg. 27)

For the compatible DVD burners, refer to CyberLink web site:

[http://www.cyberlink.com/english/products/powerproducer/3/comp\\_dvd\\_drives.jsp](http://www.cyberlink.com/english/products/powerproducer/3/comp_dvd_drives.jsp)

---

## NOTE

The system requirements information is not a guarantee that the provided software will work on all personal computers meeting those requirements.

## System Requirements

### OS:

Either one of the following OS should be pre-installed (32-bit):

Windows® XP Home Edition (SP2), Windows® XP Professional (SP2), Windows Vista™ Home Basic, Windows Vista™ Home Premium

### CPU:

Intel® Pentium® 4, at least 1.6 GHz

(at least 2.2 GHz recommended)

Intel® Pentium® M, at least 1.4 GHz

Intel® Core™ Duo, at least 1.5 GHz

### RAM:

[XP] At least 256 MB (For creating DVD Video by PowerCinema, 1 GB or more)

[Vista] At least 1 GB (2 GB or more recommended)

Free hard disk space:

At least 550 MB for installation

For creating DVD Video, at least 10 GB recommended

For creating VCD, at least 1 GB recommended

### USB port:

USB 2.0 port

### Display:

Must be capable of displaying at least 1024 x 768 (XGA) in high color 16 bit or higher (1280 x 1024 (SXGA) or higher is recommended)

### Miscellaneous:

Internet Explorer 5.5 or later

DirectX 9.0 or later

### Supported media:

DVD-Video: DVD-R/-RW, DVD+R/+RW

DVD-VR: DVD-RW, DVD-RAM

DVD+VR: DVD+RW

VideoCD: CD-R/RW

# File Backup on a Windows® PC (Continued)

## Software Installation

Please read the “JVC SOFTWARE LICENCE AGREEMENT” in the CD-ROM instruction before you install software.

The following software is included in the CD-ROM that came with your camera.

### • CyberLink DVD Solution

Comprehensive application software that consists of the following three kinds of software.

#### PowerCinema NE for Everio

The main file managing software. You can perform various operations such as file backup, playback, and DVD authoring.

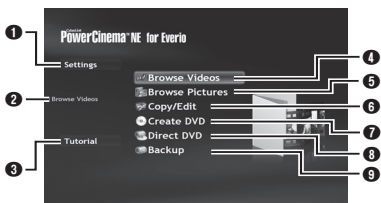

- 1 You can perform detailed settings for each item.
- 2 Select a function on the right, and the explanation of function is displayed.
- 3 Displays operating procedure for each function. (internet connection is required)
- 4 Plays back video files on the PC
- 5 Plays back still image files on the PC
- 6 Copies/edits files on the PC
- 7 Burns file that are backed up on the PC onto a DVD
- 8 Creates a DVD-Video
- 9 Backs up camera files onto the PC (pg. 26)

#### PowerProducer 3 NE

Allows you to create discs. Automatically starts from an operation in PowerCinema NE for Everio.

#### PowerDirector 5 NE Express

Allows you to edit files on your PC. Automatically starts from an operation in PowerCinema NE for Everio.

### • Digital Photo Navigator 1.5

Allows you to change the format of still image files backed up on your PC.

You can find the latest information on the provided software program at CyberLink's world wide web server at <http://www2.clic.co.jp/products/ne/>

### Preparation:

Quit any other software you are using. (Check that there are no other application icons on the status bar.)

## 1 Load the provided CD-ROM into the PC.

After a moment, the [SETUP] screen appears. If the [SETUP] screen does not appear, double-click the CD-ROM icon in [My Computer].

## 2 Click [Easy Installation].

If you want to specify the type of software to install or the installation destination folder etc., select [Custom Installation]. Follow the instructions on the screen to install the software.



## 3 Click [Yes].

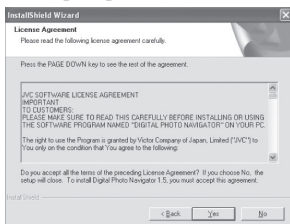



#### 4 Select the desired language and click [OK].

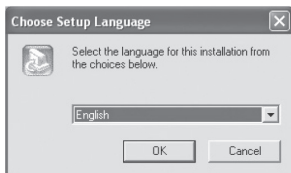

#### 5 Click [Yes].

The software installation starts.

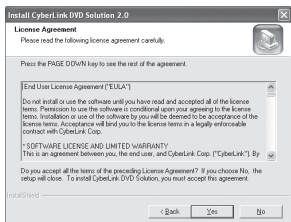

#### 6 Click [Finish].

### ■ When installation is completed

The installed software is displayed in [All Programs].

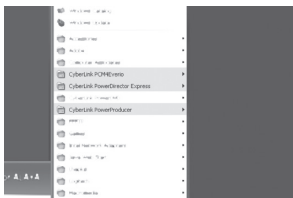

The backup destination folder [MyWorks] for files is created on the hard disk drive that has the most free space.

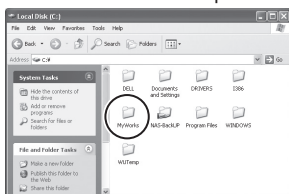

### Connecting the Camera to the PC

#### Preparation:

Close the LCD monitor to turn off the camera.

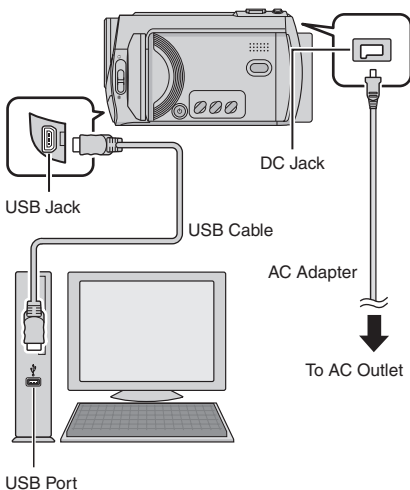

### NOTES

- Never disconnect the USB cable while the access/charge lamp on the camera lights or blinks.
- Do not turn off the camera when the USB cable is connected, to prevent malfunctions of the PC.
- Connect the camera directly to the USB jack on the PC, not through a hub.
- Do not use an extension USB cable.
- Saving the wrong kinds of files in a recording medium or deleting files or folders from a recording medium can cause problems with the operation of the camera. When it is necessary to delete a file from a recording medium, delete it through the camera. Also, do not move or rename folders and files in the medium on PC.

# File Backup on a Windows® PC (Continued)

## ■ When you have finished operation

Always follow the procedures below when disconnecting the camera, or turning off the power of the camera/PC.

Failing to do so may cause damage to the camera and PC.

- 1) Confirm that the access/charge lamp on the camera does not light or blink. (If the access/charge lamp lights or blinks, wait until it is turned off before proceeding.)
- 2) Double-click the [Safely Remove Hardware] or [Unplug or Eject Hardware] icon in the status bar.
- 3) Select [USB Mass Storage Device] or [USB Disk], and then click [Stop].
- 4) Click [OK].
- 5) Disconnect the USB cable.
- 6) Turn off the camera and PC.

## File Backup on the PC

This method uses the software on the provided CD-ROM to back up files onto your PC.

Video files that have never been backed up onto the connected PC are automatically selected from the back up history and backed up.

If you could not install the software, turn to page 27 for details of how to back up your files without using this software.

### Preparation:

- Install the software from the provided CD-ROM. (☞ pg. 24)
- Connect the camera to the PC with the USB cable. (☞ pg. 25)

**1** Open the LCD monitor to turn on the camera.

**2** On the camera, press the **DIRECT BACK UP** button.

Although a dialog box appears on the PC, you do not need to use it. File copy starts automatically.



When the progress bar disappears, the process is complete.

### NOTE

When backup is performed, folders for each medium (HDD or microSD) are created in the [MyWorks] folder (☞ pg. 25), and the files are backed up inside those folders. (If backup is performed from more than one camera HDD, individual HDD folders are created.)

## File Backup from a Specified Media

### Preparation:

- Install the software from the provided CD-ROM. (☞ pg. 24)
- Connect the camera to the PC with the USB cable. (☞ pg. 25)

**1** Open the LCD monitor to turn on the camera.

**2** On the camera, select **[BACK UP]**.

### 3 Click [EVERIO\_HDD] or [EVERIO\_SD].

When the progress bar disappears, the process is complete.

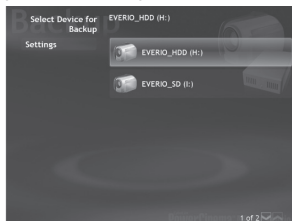

## File Backup on the PC without Using Software

### Preparation:

Connect the camera to the PC with the USB cable. (▶ pg. 25)

### 1 On the PC, create a folder to back up files into.

### 2 Open the LCD monitor to turn on the camera.

### 3 On the camera, select [PLAYBACK ON PC].

### 4 Double-click [EVERIO\_HDD] or [EVERIO\_SD] icon.

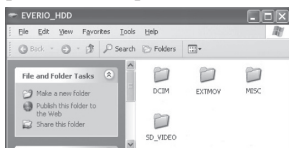

### 5 Select the folder you want to back up, and drag & drop it into the folder you created in step 1.

#### • SD\_VIDEO:

Folder that contains video files. If you want to back up files individually, open this folder, and drag & drop files such as [PRG001] one by one.

#### • DCIM:

Folder that contains still image files. If you want to back up files individually, open this folder, and drag & drop files such as [PIC\_0001.JPG] one by one.

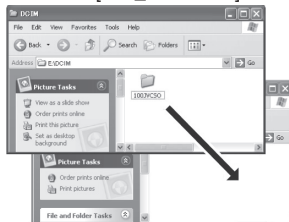

### NOTE

For further details on the use of folders, see page 29.

# Other Windows® PC Operations

## Getting More Use of the Software

For more information on operations of the software, see the Tutorials for each software program or the User's Guides.

### PowerCinema NE for Everio

- 1 Double-click the PowerCinema NE for Everio icon.  
Start PowerCinema NE for Everio.
- 2 Click [Tutorial].

### PowerProducer 3 NE

- 1 Click [Start], go to [All Programs], select [CyberLink PowerProducer].
- 2 Click [PowerProducer User's Guide] or [Readme].

### PowerDirector 5 NE Express

- 1 Click [Start], go to [All Programs], select [Cyber Link PowerDirector Express].
- 2 Click [PowerDirector Express User's Guide] or [Readme].

### Digital Photo Navigator 1.5

The User's Guide is included on the CD-ROM in PDF format.

- 1 Load the provided CD-ROM into the PC.
- 2 Right-click the CD-ROM icon in [MY Computer], then click [Open].
- 3 Double-click the [DOCS] folder.
- 4 Open the "Start.pdf" file and click the button of the desired language.

#### NOTES

- You need to connect to the Internet to see the Tutorial.
- Adobe® Acrobat® Reader™ or Adobe® Reader® must be installed to read PDF files. Adobe® Reader® can be loaded from Adobe's web site: <http://www.adobe.com/>

# Folder Structure and Extensions

Recording medium

X = number

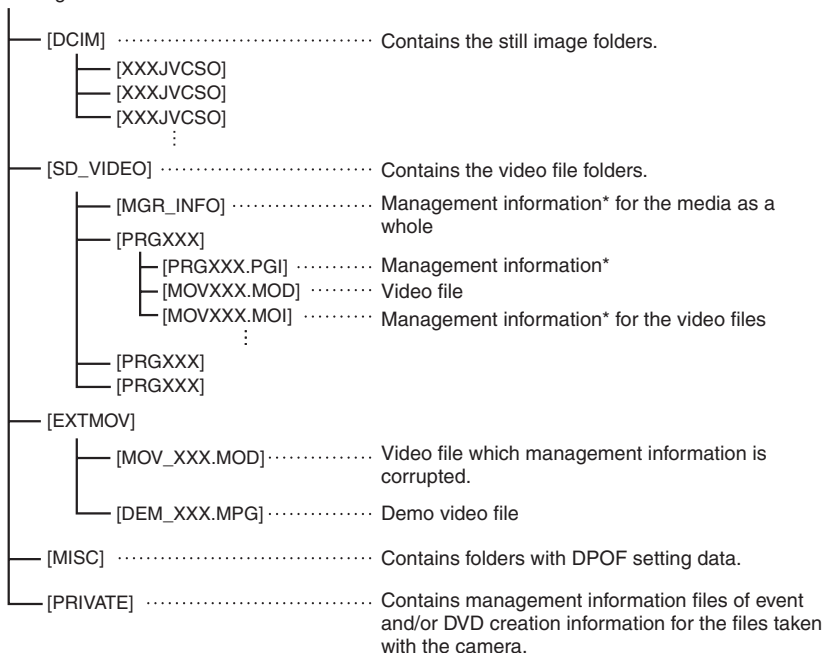

\* Information such as the date and time of recording, recorded with the video file.

## Extensions

Video files : ".MOD"

Still image files : ".jpg"

For Windows®, the file extension may not appear depending on the [FOLDER] option setting.

# File Backup on a Macintosh®

You can back up camera files onto your computer.

## System Requirements

### Hardware:

Macintosh must be standard equipped with USB 2.0 port

### OS:

Mac OS X (v10.3.9, v10.4.2 to v10.4.10)

## Connecting the Camera to the Macintosh

### Preparation:

Close the LCD monitor to turn off the camera.

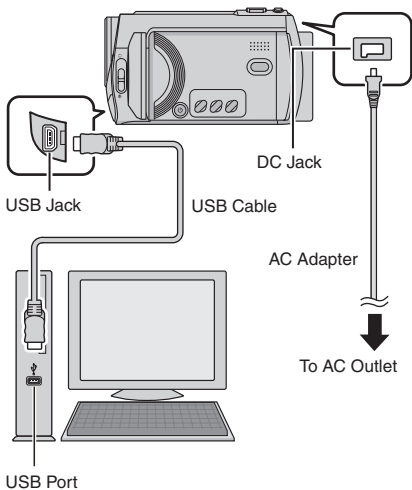

## NOTES

- Never disconnect the USB cable while the access/charge lamp on the camera lights or blinks.
- Do not turn off the camera when the USB cable is connected, to prevent malfunctions of the PC.
- Connect the camera directly to the computer, not through a hub.
- Do not use an extension USB cable.

- When you copy files from the computer to the recording medium on the camera, do not include any other files than those recorded with the camera.
- Do not delete, move, or rename the files and folders in the camera from the computer.

### ■ When you have finished operation

Always follow the procedures below when disconnecting the camera, or turning the power of the camera/computer off. Failing to do so may cause damage to the camera and computer.

- 1) Drag & drop the recording medium icon on the desktop into the [Trash] icon. If the confirmation message appears, click [OK].
- 2) Confirm that the access/charge lamp on the camera does not light or blink. If the access/charge lamp lights or blinks, wait until it is turned off before proceeding.
- 3) Disconnect the USB cable.
- 4) Turn off the camera and computer.

## File Backup on the Macintosh

### Preparation:

Connect the camera to the computer with the USB cable. (☞ pg. 30)

- 1 On the computer, create a folder to back up files into.
- 2 Open the LCD monitor to turn on the camera.
- 3 On the camera, select [PLAYBACK ON PC].
- 4 Double-click [EVERIO\_HDD] or [EVERIO\_SD] icon.

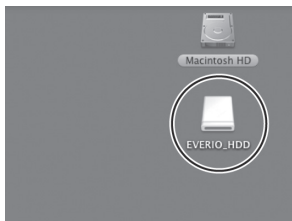

- 5 Select the folder you want to back up, and drag & drop it into the folder you created in step 1.

### • SD\_VIDEO:

Folder that contains video files. If you want to back up files individually, open this folder, and drag & drop files such as [PRG001] one by one.

### • DCIM:

Folder that contains still image files. If you want to back up files individually, open this folder, and drag & drop files such as [PIC\_0001.JPG] one by one.

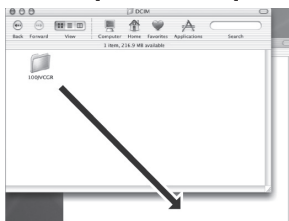

### NOTE

For further details on the use of folders, see page 29.

# Customer Support Information

## Contact us for information on the provided software

Use of this software is authorized according to the terms of the software license.

## JVC

When contacting the nearest JVC office or agency in your country (refer to the JVC Worldwide Service Network at <http://www.jvc-victor.co.jp/english/worldmap/index-e.html>) about this software, please have the following information ready.

- Product Name
- Model
- Problem
- Error Message
- PC
  - Manufacturer
  - Model (Desktop/Laptop)
  - CPU
  - OS
  - Memory (MB)
  - Available Hard Disk Space (GB)

Please note that it may take some time to respond to your questions, depending on their subject matter.

JVC cannot answer questions regarding basic operation of your PC, or questions regarding specifications or performance of the OS, other applications or drivers.

## CyberLink

### Telephone/fax support

| Location | Language                                      | Office hours (Mon. to Fri.) | Phone #                   | Fax #            |
|----------|-----------------------------------------------|-----------------------------|---------------------------|------------------|
| Germany  | English / German / French / Spanish / Italian | 9:00 am to 5:00 pm          | +49-700-462-92375         | +49-241-70525-25 |
| Taiwan   | Mandarin                                      | 9:00 am to 6:00 pm          | +886-2-8667-1298 ext. 333 | +886-2-8667-1300 |
| Japan    | Japanese                                      | 10:00 am to 5:00 pm         | +81-3-3516-9555           | —                |

### Paid voice support

| Location | Language | Lines are open (Mon. to Fri.) | URL                                                                                                                                                         |
|----------|----------|-------------------------------|-------------------------------------------------------------------------------------------------------------------------------------------------------------|
| U.S.A.   | English  | 1:00 pm to 10:00 pm CST       | <a href="http://www.cyberlink.com/english/cs/support/new_site/voice_support.jsp">http://www.cyberlink.com/english/cs/support/new_site/voice_support.jsp</a> |

### Support web/e-mail

| Language                            | URL/e-mail address                                                                                                                                            |
|-------------------------------------|---------------------------------------------------------------------------------------------------------------------------------------------------------------|
| English                             | <a href="http://www.cyberlink.com/english/cs/support/new_site/support_index.html">http://www.cyberlink.com/english/cs/support/new_site/support_index.html</a> |
| German / French / Spanish / Italian | <a href="mailto:goCyberlink@aixtema.de">goCyberlink@aixtema.de</a>                                                                                            |
| Japanese                            | <a href="http://jp.cyberlink.com/support/">http://jp.cyberlink.com/support/</a>                                                                               |



# Troubleshooting

The camera is a microcomputer-controlled device. External noise and interference (from a TV, a radio, etc.) might prevent it from functioning properly.

## The following phenomena are not malfunctions.

- The camera heats up when it is used for a long time.
- The battery heats up during charging.
- When playing back a video file, the image stops momentarily or the sound is interrupted at junctions between scenes.

- To solve the problem, first follow the instructions below.
- If the problem is not solved, reset the camera. (☞ below)
- If the problem persists, please consult your nearest JVC dealer.

## ■ To reset the camera

- 1) Close the LCD monitor to turn off the camera and remove the power supply (battery pack or AC adapter) from the camera, then reattach it.
- 2) Select [FACTORY PRESET] from the MENU.

| Trouble   |                                                                                                                       | Action                                                                                                                                                                                                                                                                                                                                                           | ☞             |
|-----------|-----------------------------------------------------------------------------------------------------------------------|------------------------------------------------------------------------------------------------------------------------------------------------------------------------------------------------------------------------------------------------------------------------------------------------------------------------------------------------------------------|---------------|
| Power     | No power is supplied.                                                                                                 | <ul style="list-style-type: none"> <li>● Connect the AC adapter securely.</li> <li>● Detach the battery pack once again and reattach it firmly.</li> <li>● Replace the dead battery with a fully charged one.</li> </ul>                                                                                                                                         | 14<br>14<br>– |
|           | The power does not turn on, or the battery operation time is extremely short even after the battery is fully charged. | <ul style="list-style-type: none"> <li>● Make sure to use the camera under appropriate operating temperatures.</li> <li>● The battery is worn out and needs to be replaced. Please purchase a new one.</li> </ul>                                                                                                                                                | 36<br>–       |
|           | The access/charge lamp on the camera does not light during charging.                                                  | <ul style="list-style-type: none"> <li>● Charging may stop in places subject to extremely high/low temperatures to protect the battery. It is recommended to charge it in places with a temperature of 10°C to 35°C (50°F to 95°F).</li> <li>● When the battery is already fully charged, the lamp does not light. Check the remaining battery power.</li> </ul> | –<br>15       |
| Recording | Recording cannot be performed.                                                                                        | <ul style="list-style-type: none"> <li>● Recording medium is full. Delete unnecessary files or replace the microSD card.</li> <li>● Select the recording medium properly.</li> </ul>                                                                                                                                                                             | 20<br>–       |
|           | During recording, the date/time does not appear.                                                                      | <ul style="list-style-type: none"> <li>● Touch the <b>DISP</b> button once.</li> </ul>                                                                                                                                                                                                                                                                           | 13            |
|           | During video recording, the ●REC indicator flashes.                                                                   | <ul style="list-style-type: none"> <li>● The temperature of the camera is increasing. If the camera continues to heat up, recording may be stopped to protect the recording medium. In this case, turn off the power, and then wait until the camera cools down.</li> </ul>                                                                                      | –             |
|           | Digital zoom does not work.                                                                                           | <ul style="list-style-type: none"> <li>● Change the settings in [ZOOM].</li> <li>● Digital zoom is not available in the still image recording mode.</li> </ul>                                                                                                                                                                                                   | –<br>–        |

# Troubleshooting (Continued)

|                | Trouble                                                                                            | Action                                                                                                                                                                                                                                                                     |         |
|----------------|----------------------------------------------------------------------------------------------------|----------------------------------------------------------------------------------------------------------------------------------------------------------------------------------------------------------------------------------------------------------------------------|---------|
| Recording      | The focus is not adjusted automatically.                                                           | <ul style="list-style-type: none"> <li>● Set [FOCUS] to [AUTO].</li> <li>● Clean the lens and check the focus again.</li> </ul>                                                                                                                                            | –<br>34 |
|                | The continuous shooting speed is slow.                                                             | <ul style="list-style-type: none"> <li>● The continuous shooting speed will drop after repeated continuous shots, depending on the recording media, or under certain recording conditions.</li> </ul>                                                                      | –       |
| Playback       | Playback cannot be performed.                                                                      | <ul style="list-style-type: none"> <li>● Select the recording medium properly.</li> <li>● To watch images on a TV, set the TV's input mode or channel that is appropriate for video playback.</li> </ul>                                                                   | –<br>19 |
|                | During video playback, the ► indicator flashes.                                                    | <ul style="list-style-type: none"> <li>● The temperature of the camera is increasing. If the camera continues to heat up, playback may be stopped to protect the recording medium. In this case, turn off the power, and then wait until the camera cools down.</li> </ul> | –       |
| Other problems | Files cannot be deleted.                                                                           | <ul style="list-style-type: none"> <li>● Remove protection from the files and delete them.</li> </ul>                                                                                                                                                                      | 21      |
|                | The data process is too slow after the power is switched on or the mode is changed.                | <ul style="list-style-type: none"> <li>● There is a large number of still images (approx. 1,000 or more) stored in the recording medium. Copy the stored files to other devices, and delete them from the recording medium.</li> </ul>                                     | 20      |
|                | The microSD card cannot be removed from the camera.                                                | <ul style="list-style-type: none"> <li>● Push the microSD card in a few more times.</li> </ul>                                                                                                                                                                             | –       |
|                | The [CREATE DVD] screen is displayed in the LCD monitor, and no other operations can be performed. | <ul style="list-style-type: none"> <li>● Another operation is being attempted while a DVD burner that is turned on is connected. Turn off the camera connected to the DVD burner, or disconnect the USB cable.</li> </ul>                                                  | –       |
|                | The touch sensor or sensor button does not function.                                               | <ul style="list-style-type: none"> <li>● Touch the sensors with your finger. The sensors do not function if you touch them with your finger nail or with gloves on.</li> </ul>                                                                                             | 6       |

## Cleaning

Before cleaning, turn off the camera and remove the battery pack and AC adapter.

### ■ To clean the exterior

Wipe gently with a soft cloth. If the camera is particularly dirty, dip the cloth into diluted mild soap and wring it out well before wiping. Then wipe again with a dry cloth.

### ■ To clean the LCD monitor

Wipe gently with a soft cloth. Be careful not to damage the monitor.



### ■ To clean the lens

Wipe gently with lens cleaning paper.

#### NOTES

- Avoid using strong cleaning agents such as benzine or alcohol.
- Mold may form if the lens is left dirty.
- When using a cleaner or chemically treated cloth, refer to the cautions for each product.

# Warning Indications

| Indication                                                                                           | Meaning/Action                                                                                                                                                                                                                                                                                                                                                                                                                                                                                  |  |
|------------------------------------------------------------------------------------------------------|-------------------------------------------------------------------------------------------------------------------------------------------------------------------------------------------------------------------------------------------------------------------------------------------------------------------------------------------------------------------------------------------------------------------------------------------------------------------------------------------------|-----------------------------------------------------------------------------------|
|  (Battery indicator) | <ul style="list-style-type: none"> <li>Displays the remaining battery power.<br/>                      High <span style="float: right;">Exhausted</span> </li> <li>As the battery power comes close to nil, the battery indicator blinks. When the battery power is exhausted, power turns off automatically.</li> </ul>                                                                                       | -<br><br>-                                                                        |
| <b>SET DATE/TIME!</b>                                                                                | <ul style="list-style-type: none"> <li>Appears when the date/time is not set.</li> <li>The built-in clock's rechargeable lithium battery is discharged, so the previously set date/time is erased. Connect the camera to an AC outlet using the AC adapter for over 24 hours to charge the clock's lithium battery. Then set the date/time.</li> </ul>                                                                                                                                          | 14<br>14                                                                          |
| <b>CHECK LENS COVER</b>                                                                              | <ul style="list-style-type: none"> <li>Appears for 5 seconds after power is turned on in recording mode if the lens cover is closed or when it is dark.</li> </ul>                                                                                                                                                                                                                                                                                                                              | -                                                                                 |
| <b>HDD ERROR!<br/>MEMORY CARD ERROR!</b>                                                             | <ul style="list-style-type: none"> <li>Perform clean up to restore the capacity of the recording media.</li> <li>Turn off the camera. Remove the microSD card and insert it again. Turn on the camera after inserting the microSD card. If the error message appears again, replace the card with one that is certified to operate correctly.</li> <li>It is also recommended to run check disc regularly on the PC, providing that there is no data on the hard disk of the camera.</li> </ul> | -<br>-<br>-                                                                       |
| <b>VIDEO MANAGEMENT FILE IS BROKEN. TO RECORD/PLAYBACK VIDEO, RECOVERY IS REQUIRED. RECOVER?</b>     | <ul style="list-style-type: none"> <li>The video management file is broken. Recovery is required to record or play back video files. Select [YES], then touch the <b>OK</b> button to recover the video management file.</li> </ul>                                                                                                                                                                                                                                                             | -                                                                                 |
| <b>RECORDING FAILURE</b>                                                                             | <ul style="list-style-type: none"> <li>The writing speed of recording medium is slow, or the recording medium is corrupted. Use a microSD card that is guaranteed to operate correctly.</li> <li>The hard disk was subjected to vibrations or jolts. Be careful not to subject the hard disk to vibrations or jolts.</li> <li>Appears when the recording medium is full and recording is not possible. Delete unnecessary files, or replace the microSD card.</li> </ul>                        | -<br>-<br>20                                                                      |
| <b>POWER IS OFF, OR USB DEVICE IS UNSUPPORTED</b>                                                    | <ul style="list-style-type: none"> <li>Appears when an incompatible USB device is connected to the camera.</li> <li>Appears when a DVD burner that is switched off is connected. If you want to use the DVD burner, switch the power on.</li> </ul>                                                                                                                                                                                                                                             | -<br>-                                                                            |
| <b>DROP DETECTION WORKED AND THE POWER IS TURNED OFF</b>                                             | <ul style="list-style-type: none"> <li>To turn on the camera again, close the LCD monitor and open it again.</li> </ul>                                                                                                                                                                                                                                                                                                                                                                         | -                                                                                 |

# Specifications

## Camera

### ■ For general

#### Power supply

DC 11 V (Using AC adapter)

DC 7.2 V (Using battery pack)

#### Power consumption

[GZ-MG467]

Approx. 3.2 W\*

[GZ-MG360/335/330]

Approx. 2.7 W\*

\* When the LED light is off and the monitor backlight is set to [STANDARD] mode.

#### Dimensions (W x H x D)

113 mm x 68 mm x 54 mm

(4-1/2" x 2-11/16" x 2-3/16")

#### Weight

[GZ-MG467]

Approx. 315 g (0.69 lbs)

(incl. grip belt)

Approx. 400 g (0.88 lbs)

(incl. battery and grip belt)

[GZ-MG360/335/330]

Approx. 315 g (0.69 lbs)

(incl. grip belt)

Approx. 360 g (0.79 lbs)

(incl. battery and grip belt)

#### Operating temperature

0°C to 40°C (32°F to 104°F)

#### Operating humidity

35% to 80%

#### Storage temperature

-20°C to 50°C (-4°F to 122°F)

#### Pickup

[GZ-MG467]

1/6" (1,070,000 pixels) CCD

[GZ-MG360/335/330]

1/6" (680,000 pixels) CCD

#### Lens

[GZ-MG467]

Video: F 1.8 to 4.5, f = 2.5 mm to 80 mm, 32:1 power zoom lens

Still image: F 1.9 to 4.5, f = 2.9 mm to 80 mm,

27:1 power zoom lens

[GZ-MG360/335/330]

F 1.8 to 4.0, f = 2.2 mm to 77 mm, 35:1 power zoom lens

#### Filter diameter

ø30.5 mm

#### LCD monitor

2.7" diagonally measured, LCD panel/TFT active matrix system

#### Speaker

Monaural

#### LED Light

Within 1.5 m (4.9 ft)

(recommended shooting distance)

#### Language

English/French/Spanish/Portuguese/  
Japanese/Korean/Traditional Chinese

### ■ For video/Audio

#### Format

SD-VIDEO

#### Recording/Playback format

Video: MPEG-2

Audio: Dolby Digital (2 ch)

#### Signal format

NTSC standard

#### Recording mode (video)

ULTRA FINE: 720 x 480 pixels, 8.5 Mbps (VBR)

FINE: 720 x 480 pixels, 5.5 Mbps (VBR)

NORMAL: 720 x 480 pixels, 4.2 Mbps (VBR)

ECONOMY: 352 x 240 pixels, 1.5 Mbps (VBR)

#### Recording mode (audio)

ULTRA FINE: 48 kHz, 384 kbps

FINE: 48 kHz, 384 kbps

NORMAL: 48 kHz, 256 kbps

ECONOMY: 48 kHz, 128 kbps

### ■ For still image

#### Format

JPEG

#### Image size

[GZ-MG467]

2 modes (1152 x 864 / 640 x 480)

[GZ-MG360/335/330]

1 mode (640 x 480)

#### Picture quality

2 modes (FINE/STANDARD)

### ■ For connectors

#### AV input/output\*

Video input: 0.8 V (p-p) ~ 1.2 V (p-p), 75 Ω

Video output: 1.0 V (p-p), 75 Ω

Audio input: 300 mV (rms), 50 kΩ

Audio output: 300 mV (rms), 1 kΩ

\* Only GZ-MG467/335

#### USB

Mini USB type A and type B, USB 2.0 compliant

## AC Adapter

### Power requirement

AC 110 V to 240 V~, 50 Hz/60 Hz

### Output

DC 11 V ———, 1 A

## Remote Control

### Power supply

DC 3 V

### Battery life

Approx. 1 year (depending on the frequency of use)

### Operating distance

Within 5 m (16.4 ft)

### Operating temperature

0°C to 40°C (32°F to 104°F)

### Dimensions (W x H x D)

42 mm x 14.5 mm x 91 mm  
(1-11/16" x 5/8" x 3-5/8")

### Weight

Approx. 30 g (0.07 lbs)  
(incl. battery)

Design and specifications subject to change without notice.

## Approximate recording time (minutes) (for video)

| Recording medium \ Quality | HDD                 |                     | microSD Card |
|----------------------------|---------------------|---------------------|--------------|
|                            | 30 GB* <sup>1</sup> | 60 GB* <sup>2</sup> | 4 GB         |
| ULTRA FINE                 | 430                 | 860                 | 57           |
| FINE                       | 640                 | 1280                | 85           |
| NORMAL                     | 850                 | 1700                | 113          |
| ECONOMY                    | 2250                | 4500                | 298          |

\*<sup>1</sup> GZ-MG335/330 \*<sup>2</sup> GZ-MG467/360

## [GZ-MG467] Approximate number of storable images (for still image)

| Recording medium \ Image size/Quality | HDD   | microSD Card |        |      |      |      |
|---------------------------------------|-------|--------------|--------|------|------|------|
|                                       | 60 GB | 256 MB       | 512 MB | 1 GB | 2 GB | 4 GB |
| 1152 x 864 / FINE                     | 9999  | 535          | 1065   | 2140 | 4095 | 8045 |
| 1152 x 864 / STANDARD                 | 9999  | 820          | 1625   | 3265 | 6145 | 9999 |
| 640 x 480 / FINE                      | 9999  | 1555         | 3090   | 6205 | 9999 | 9999 |
| 640 x 480 / STANDARD                  | 9999  | 2225         | 4420   | 8865 | 9999 | 9999 |

## [GZ-MG360/335/330] Approximate number of storable images (for still image)

| Recording medium \ Image size/Quality | HDD                 |                     | microSD Card |        |      |      |      |
|---------------------------------------|---------------------|---------------------|--------------|--------|------|------|------|
|                                       | 30 GB* <sup>1</sup> | 60 GB* <sup>2</sup> | 256 MB       | 512 MB | 1 GB | 2 GB | 4 GB |
| 640 x 480 / FINE                      | 9999                | 9999                | 1035         | 2060   | 4135 | 7680 | 9999 |
| 640 x 480 / STANDARD                  | 9999                | 9999                | 2225         | 4440   | 8865 | 9999 | 9999 |

\*<sup>1</sup> GZ-MG335/330 \*<sup>2</sup> GZ-MG360

## Required charging/recording time (approx.)

\* When the LED light is off and the monitor backlight is set to [STANDARD] mode.

| Battery pack                          | Charging time | Recording time |                  |
|---------------------------------------|---------------|----------------|------------------|
|                                       |               | GZ-MG467       | GZ-MG365/335/330 |
| BN-VF808U* <sup>1</sup><br>(Provided) | 1 hr. 30 min. | 1 hr. 30 min.* | 1 hr. 50 min.*   |
| BN-VF815U* <sup>2</sup><br>(Provided) | 2 hr. 40 min. | 3 hr. 5 min.*  | 3 hr. 40 min.*   |
| BN-VF823U                             | 3 hr. 50 min. | 4 hr. 35 min.* | 5 hr. 30 min.*   |

\*<sup>1</sup> GZ-MG360/335/330 \*<sup>2</sup> GZ-MG467

# Cautions

## AC Adapter

### USING HOUSEHOLD AC PLUG ADAPTER

In case of connecting the unit's power cord to an AC wall outlet other than American National Standard C73 series type use an AC plug adapter, called a "Siemens Plug", as shown. For this AC plug adapter, consult your nearest JVC dealer.

Plug Adapter

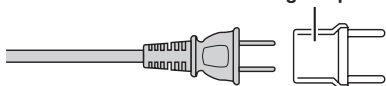

## Battery Packs

The supplied battery pack is a lithium-ion battery. Before using the supplied battery pack or an optional battery pack, be sure to read the following cautions:

Terminals

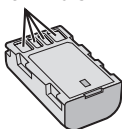

- **To avoid hazards**
  - ... **do not** burn.
  - ... **do not** short-circuit the terminals. Keep it away from metallic objects when not in use. When transporting, make sure the provided battery cap is attached to the battery. If the battery cap is misplaced, carry the battery in a plastic bag.
  - ... **do not** modify or disassemble.
  - ... **do not** expose the battery to temperatures exceeding 60°C, as this may cause the battery to overheat, explode or catch fire.
  - ... use only specified chargers.
- **To prevent damage and prolong service life**
  - ... do not subject to unnecessary shock.
  - ... charge within the temperature range of 10°C to 35°C (50°F to 95°F). This is a chemical reaction type battery — cooler temperatures impede chemical reaction, while warmer temperatures can prevent complete charging.
  - ... store in a cool, dry place. Extended exposure to high temperatures will increase natural discharge and shorten service life.
  - ... fully charge and then fully discharge the battery every 6 months when storing the battery pack over a long period time.
  - ... remove from charger or powered unit when not in use, as some machines use current even when switched off.

## ATTENTION:



The product you have purchased is powered by a rechargeable battery that is recyclable. Please call 1-800-8-BATTERY for information on how to recycle this battery.

## Recording Medium

- **Be sure to follow the guidelines below to prevent corruption or damage to your recorded data.**
  - Do not bend or drop the recording medium, or subject it to strong pressure, jolts or vibrations.
  - Do not splash the recording medium with water.
  - Do not use, replace, or store the recording medium in locations that are exposed to strong static electricity or electrical noise.
  - Do not turn off the camera power or remove the battery or AC adapter during shooting, playback, or when otherwise accessing the recording medium.
  - Do not bring the recording medium near objects that have a strong magnetic field or that emit strong electromagnetic waves.
  - Do not store the recording medium in locations with high temperature or high humidity.
  - Do not touch the metal parts.
- When formatting or erasing data using the camera, only the file administration information is changed. The data is not completely erased from the hard disk. If you want to completely erase all of the data, we recommend either using commercially available software that is specially designed for that purpose, or by physically destroying the camera with a hammer etc.

## LCD Monitor

- **To prevent damage to the LCD monitor, DO NOT**
  - ... push it strongly or apply any shocks.
  - ... place the camera with LCD monitor on the bottom.
- **To prolong service life**
  - ... avoid rubbing it with coarse cloth.

## Main Unit

### ● For safety, DO NOT

- ... open the camera's chassis.
- ... disassemble or modify the unit.
- ... allow inflammables, water or metal objects to enter the unit.
- ... remove the battery pack or disconnect the power supply while the power is on.
- ... leave the battery pack attached when the camera is not in use.
- ... place naked flame sources, such as lighted candles, on the apparatus.
- ... expose the apparatus to dripping or splashing.
- ... leave dust or metal objects adhered to the power plug or an AC wall outlet.
- ... insert any objects in the camera.

### ● Avoid using the unit

- ... in places subject to excessive humidity or dust.
- ... in places subject to soot or steam such as near a cooking stove.
- ... in places subject to excessive shock or vibration.
- ... near a television set.
- ... near appliances generating strong magnetic or electric fields (speakers, broadcasting antennas, etc.).
- ... in places subject to extremely high (over 40°C) or extremely low (under 0°C) temperatures.
- ... in places where the air pressure is low (more than 3000 m (9870 ft) above the sea level).

### ● DO NOT leave the unit

- ... in places of over 50°C.
- ... in places where humidity is extremely low (below 35%) or extremely high (above 80%).
- ... in direct sunlight.
- ... in a closed car in summer.
- ... near a heater.
- ... in high places such as on a TV. Leaving the unit in high places while a cable is connected may result in a malfunction if the cable is caught and the unit falls onto the floor.

### ● To protect the unit, DO NOT

- ... allow it to become wet.
- ... drop the unit or strike it against hard objects.
- ... subject it to shock or excessive vibration during transportation.
- ... keep the lens directed at extremely bright objects for long periods.
- ... expose the lens to direct sunlight.
- ... swing it excessively when using the hand strap.
- ... swing the soft camera case excessively when the camera is inside it.

### ● To prevent the unit from dropping,

- Attach the shoulder strap securely and fasten the grip belt securely.
- When using the camera with a tripod, attach the camera to the tripod securely.

If the camera drops, you may be injured and the camera may be damaged.

When a child uses the unit, there must be parental guidance.

Changes or modifications not approved by JVC could void the user's authority to operate the equipment. This equipment has been tested and found to comply with the limits for a Class B digital device, pursuant to Part 15 of the FCC Rules. These limits are designed to provide reasonable protection against harmful interference in a residential installation. This equipment generates, uses, and can radiate radio frequency energy and, if not installed and used in accordance with the instructions, may cause harmful interference to radio communications. However, there is no guarantee that interference will not occur in a particular installation. If this equipment does cause harmful interference to radio or television reception, which can be determined by turning the equipment off and on, the user is encouraged to try to correct the interference by one or more of the following measures: Reorient or relocate the receiving antenna. Increase the separation between the equipment and receiver. Connect the equipment into an outlet on a circuit different from that to which the receiver is connected. Consult the dealer or an experienced radio/TV technician for help.

This Class B digital apparatus complies with Canadian ICES-003.

Cet appareil numérique de la classe B est conforme à la norme NMB-003 du Canada.

# Terms

|                                        |            |
|----------------------------------------|------------|
| <b>A</b>                               |            |
| AC Adapter .....                       | 14, 38     |
| <b>B</b>                               |            |
| Battery Pack .....                     | 14, 15, 38 |
| <b>C</b>                               |            |
| Clock Adjust .....                     | 14         |
| Copying (Moving) Still Images .....    | 23, 30     |
| Copying Video Files .....              | 23, 30     |
| <b>D</b>                               |            |
| Deleting Files .....                   | 20         |
| DVD Burner .....                       | 22         |
| <b>E</b>                               |            |
| Everio Dock .....                      | 9          |
| <b>H</b>                               |            |
| Hard Disk .....                        | 38         |
| <b>I</b>                               |            |
| Image Rotation .....                   | 18         |
| <b>L</b>                               |            |
| LCD Monitor .....                      | 10, 12, 38 |
| <b>M</b>                               |            |
| Macintosh .....                        | 30         |
| <b>P</b>                               |            |
| Power-Linked Operation .....           | 10         |
| Protecting Files .....                 | 20         |
| <b>R</b>                               |            |
| Recordable Time/Number of Images ..... | 37         |
| Recording Medium .....                 | 38         |
| Remote Control .....                   | 10, 15     |
| Resetting the Camera .....             | 33         |
| <b>S</b>                               |            |
| Slide Show .....                       | 18         |
| Speaker Volume .....                   | 18         |
| Still Image .....                      | 17         |
| <b>T</b>                               |            |
| TV .....                               | 19         |
| <b>V</b>                               |            |
| Video .....                            | 16         |
| <b>W</b>                               |            |
| Windows PC .....                       | 23         |





# Précautions de sécurité



**ATTENTION**  
RISQUE D'ÉLECTROCUTION  
NE PAS OUVRIR



**ATTENTION:** POUR ÉVITER TOUT RISQUE D'ÉLECTROCUTION, NE PAS OUVRIR LE BOÎTIER. AUCUNE PIÈCE INTÉRIEURE N'EST À RÉGLER PAR L'UTILISATEUR, SE RÉFÉRER À UN AGENT QUALIFIÉ EN CAS DE PROBLÈME.



Le symbole de l'éclair à l'intérieur d'un triangle équilatéral est destiné à alerter l'utilisateur sur la présence d'une "tension dangereuse" non isolée dans le boîtier du produit. Cette tension est suffisante pour provoquer l'électrocution de personnes.



Le point d'exclamation à l'intérieur d'un triangle équilatéral est destiné à alerter l'utilisateur sur la présence d'opérations d'entretien importantes au sujet desquelles des renseignements se trouvent dans le manuel d'instructions.

**AVERTISSEMENT : POUR ÉVITER LES RISQUES D'INCENDIE OU D'ÉLECTROCUTION, NE PAS EXPOSER L'APPAREIL À LA PLUIE NI À L'HUMIDITÉ.**

## REMARQUES :

- La plaque d'identification et l'avertissement de sécurité se trouvent sous l'appareil et/ou au dos.
- La plaque de numéro de série se trouve sur le logement de la batterie.
- Les informations d'identification et l'avertissement de sécurité de l'adaptateur secteur sont situés sur ses côtés supérieur et inférieur.

## Avertissement sur la pile au lithium remplaçable

La pile utilisée dans cet appareil peut présenter des risques d'incendie ou de brûlure chimique si elle est mal traitée.

Ne pas recharger, démonter, chauffer à plus de 100°C ni mettre au feu.

Changer la pile avec une CR2025 Panasonic (Matsushita Electric), Sanyo, Sony ou Maxell. Danger d'explosion ou risque d'incendie si la pile n'est pas changée correctement.

- Jeter immédiatement les piles usées.
- Placer hors de la portée des enfants.
- Ne pas démonter ni jeter au feu.

## Pour Californie des États-Unis seulement

Cet appareil contient une pile-bouton CR au lithium qui contient du perchlorate – une manipulation spéciale peut être requise. Voir [www.dtsc.ca.gov/hazardouswaste/perchlorate](http://www.dtsc.ca.gov/hazardouswaste/perchlorate)

Si le matériel est installé dans un coffret ou sur une étagère, s'assurer qu'il y a un espace suffisant sur tous les côtés pour permettre la ventilation (10 cm ou plus sur les deux côtés, au dessus et à l'arrière). Ne pas boucher les orifices de ventilation.

(Si les orifices de ventilation sont bouchés par un journal, un tissu, etc., la chaleur peut ne pas s'éliminer.)

Aucune source à flamme nue, telle que des bougies allumées, ne doit être placée sur l'appareil.

En jetant des batteries aux ordures, les problèmes d'environnement doivent être pris en considération et les réglementations locales ou la législation concernant le rebut de ces batteries doivent être strictement respectées.

L'appareil ne doit pas être exposé à l'égouttage ni aux éclaboussures.

Ne pas utiliser cet appareil dans une salle de bain, ni dans des endroits avec de l'eau.

Aussi, ne pas placer de récipient rempli d'eau ou de liquides (tels des produits cosmétiques, des médicaments, des vases de fleurs, des plantes en pot, des tasses, etc.) sur le dessus de cet appareil.

(Si de l'eau ou un liquide entre dans ce matériel, un incendie ou un choc électrique risque de se produire.)

Ne dirigez pas l'objectif directement vers le soleil. Vous pourriez vous abîmer la vue et l'appareil pourrait être endommagé. Il y a aussi risque d'incendie ou d'électrocution.

## PRÉCAUTION !

Les remarques suivantes sont destinées à protéger l'utilisateur et l'appareil photo contre des dommages éventuels.

Ne pas transporter ou saisir l'appareil photo par l'écran LCD, car il pourrait tomber ou s'endommager.

Ne pas utiliser de trépied photographique sur des surfaces irrégulières et inclinées. Il pourrait tomber et l'appareil photo pourrait être sérieusement endommagé.

## PRÉCAUTION !

Avec des câbles (Audio/Vidéo, S-Vidéo, etc.) raccordés, il est recommandé de ne pas laisser l'appareil photo sur le dessus du téléviseur, car tirer sur les câbles pourrait faire tomber l'appareil photo, causant des dommages.

## PRÉCAUTION :

La prise secteur doit être opérationnelle.

## AVERTISSEMENT :

Éviter d'exposer la batterie, l'appareil photo avec la batterie insérée ou la télécommande avec la batterie insérée à une chaleur excessive, telle que celle des rayons directs du soleil, d'un feu ou autre source de chaleur.

## CONSIGNES DE SÉCURITÉ IMPORTANTES

1. Lire ces instructions.
2. Conserver ces instructions.
3. Tenir compte de tous les avertissements.
4. Respecter toutes les instructions.
5. Ne pas utiliser cet appareil à proximité de l'eau.
6. Ne nettoyer qu'avec un chiffon sec.
7. Ne pas boucher les ouvertures de ventilation. Installer selon les instructions du fabricant.
8. Ne pas installer à proximité de sources de chaleur telles que des radiateurs, des accumulateurs de chaleur, des poêles, ou d'autres appareils (comprenant les amplificateurs) qui produisent de la chaleur.
9. N'utiliser que des accessoires spécifiés par le fabricant.
10. N'utiliser qu'avec le chariot, le stand, le trépied, le support ou la table spécifié par le fabricant, ou vendu avec l'appareil. Lorsqu'un chariot est utilisé, faire attention pour déplacer la combinaison chariot/appareil pour éviter des blessures causées par un basculement.
11. Débrancher cet appareil pendant un orage ou quand il n'est pas utilisé pendant une longue durée.
12. Confier toutes les réparations à du personnel de service qualifié. Un dépannage est nécessaire lorsque l'appareil a été endommagé d'une façon ou d'une autre, tel que lorsque le cordon d'alimentation ou la fiche est endommagé, si du liquide a été renversé ou si des objets sont tombés à l'intérieur de l'appareil, si l'appareil a été exposé à la pluie ou à l'humidité, ne fonctionne pas normalement ou a fait une chute.



### Noter que cet appareil photo est destiné à un usage privé uniquement.

Toute utilisation commerciale sans autorisation est interdite. (Même si vous enregistrez un spectacle ou une exposition pour votre plaisir personnel, il est vivement recommandé de demander au préalable l'autorisation de filmer.)

### Marques commerciales

- Fabriqué sous licence de Dolby Laboratories. Dolby et le symbole double D sont des marques de commerce de Dolby Laboratories.
- Windows® est une marque déposée ou une marque de commerce de Microsoft Corporation aux États-Unis et/ou dans d'autres pays.
- Macintosh est une marque déposée d'Apple Inc.
- Les autres noms de produit et d'entreprise cités dans ce mode d'emploi sont des marques de commerce et/ou des marques déposées de leurs détenteurs respectifs.



Si ce symbole est montré, il n'est reconnu que dans l'Union européenne.

## 1 Préparation

- 1 Fixer la batterie.**  
Charger la batterie.  
(☞ p. 14)
- 2 Ouvrir le couvre-objectif**
- 3 Ouvrir l'écran LCD**  
L'appareil photo s'allume automatiquement.

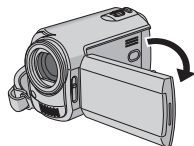
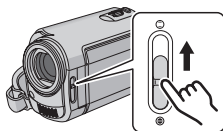
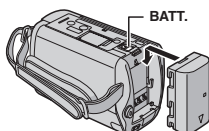

## 2 Enregistrement vidéo

- 1 Sélectionner le mode  (vidéo)**
- 2 Sélectionner le mode d'enregistrement (REC)**

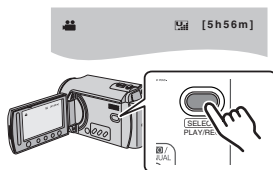
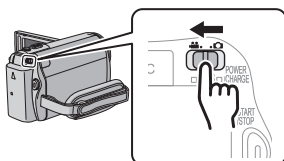

## 3 Lecture

- 1 Sélectionner le mode  (vidéo)**
- 2 Sélectionner le mode de lecture (PLAY) pour afficher les miniatures sur l'écran**

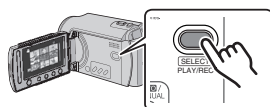
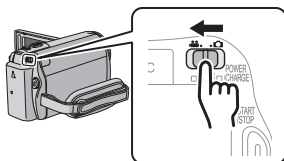

**ATTENTION** : Touchez les capteurs avec votre doigt. Les capteurs ne fonctionnent pas si vous les touchez avec un ongle ou avec des gants.

- 4** Lorsque [REGLER DATE/HEURE !] apparaît, sélectionner [OUI] pendant 10 secondes.

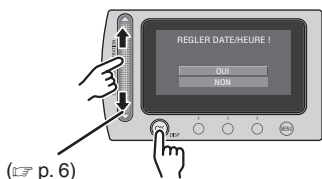

- 5** Régler la date et l'heure (p. 14)

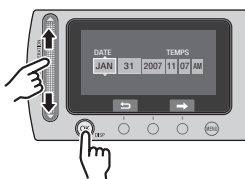

- 3** Appuyer sur la touche START/STOP pour lancer l'enregistrement.

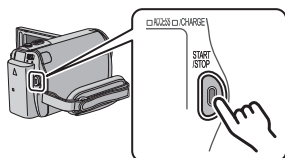

- 3** Utiliser le capteur tactile pour sélectionner le fichier désiré. Toucher alors la touche OK pour lancer la lecture

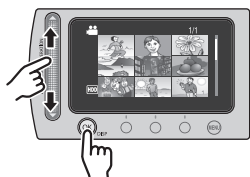

- Pour arrêter la lecture Sélectionner ■.

## Comment sélectionner une option à l'aide du capteur tactile

Un écran d'exemple en anglais est utilisé ci-dessous.

- Sélection d'une option dans la liste de menu  
(dans l'écran de menu)

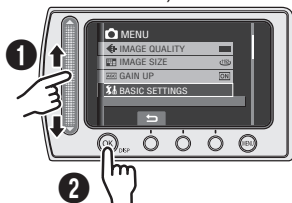

- 1 Déplacez votre doigt le long du capteur.
- 2 Touchez la touche OK.

- Utilisation des touches sur l'écran  
(p. ex. lors de la lecture p. 18)

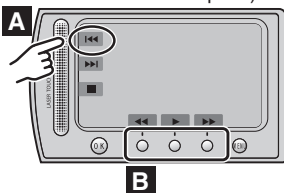

- A Pour sélectionner une touche apparaissant sur le côté gauche, touchez le capteur près de la touche.
- B Pour sélectionner une touche apparaissant au fond de l'écran, touchez le bouton tactile sous la touche désirée.

### REMARQUE

Le curseur se déplace de 1 à 9 sur l'écran d'index lorsque vous faites glisser votre doigt sur le capteur tactile.



### PRÉCAUTION

Touchez les capteurs avec votre doigt. Les capteurs ne fonctionnent pas si vous les touchez avec un angle ou avec des gants.

## **Effectuer une sauvegarde des données enregistrées importantes**

JVC décline toute responsabilité pour toute perte de données. Il est recommandé de les copier sur un DVD ou un autre support d'enregistrement pour stockage. (☞ p. 22)

---

## **Effectuer un enregistrement test**

Avant d'enregistrer des données importantes, faites un enregistrement test et lisez les données enregistrées afin de vérifier que la vidéo et le son ont été enregistrés correctement.

---

## **Réinitialiser l'appareil photo s'il ne fonctionne pas correctement**

Cet appareil photo utilise un micro-ordinateur. Des facteurs tels qu'un bruit de fond ou des interférences peuvent l'empêcher de fonctionner correctement. Si l'appareil photo ne fonctionne pas correctement, réinitialisez-le. (☞ p. 33)

---

## **Précautions à prendre lors de la manipulation de la batterie**

- Vous devez utiliser les bloc-piles JVC BN-VF808U/VF815U/VF823U.
  - Si l'appareil photo est soumis à une décharge électrostatique, éteignez-le avant de l'utiliser à nouveau.
- 

## **En cas de dysfonctionnement, cesser immédiatement d'utiliser l'appareil photo et consulter le revendeur JVC le plus proche**

- En cas de problème lors de l'utilisation de la carte microSD, apportez la carte avec l'appareil photo pour réparation. Si vous ne fournissez pas ces deux éléments, la cause du dysfonctionnement ne pourra pas être déterminée et il ne sera pas possible de réparer l'appareil photo.
  - Il se peut que les données enregistrées soient effacées lors de la réparation ou du contrôle de l'appareil photo. Sauvegardez toutes les données avant de faire une demande de réparation ou de contrôle.
- 

## **Comme il se peut que l'appareil photo soit utilisé pour des démonstrations en magasin, le mode de démonstration est réglé sur [MARCHE] par défaut**

Pour désactiver le mode de démonstration, réglez [MODE DÉMO] sur [ARRÊT] dans le MENU.

---

## **Lors de la connexion de l'appareil photo à d'autres appareils à l'aide d'un câble DV en option, il est important de suivre la procédure ci-dessous. Une connexion incorrecte du câble peut causer des dysfonctionnements de l'appareil photo et/ou des autres appareils.\***

- Connectez le câble DV premièrement à l'appareil, puis à l'appareil photo.
- Connectez le câble (les fiches) DV correctement, selon la forme du connecteur DV.
- \* Ceci n'est pas applicable au modèle GZ-MG360/330.

# Table des matières

## PRISE EN MAIN

|                                                           |    |
|-----------------------------------------------------------|----|
| <b>Accessoires</b> .....                                  | 9  |
| Comment utiliser la station d'accueil Everio...           | 9  |
| Fixer le filtre à noyau de ferrite sur le câble USB ..... | 9  |
| <b>Index</b> .....                                        | 10 |
| <b>Indicateurs sur l'écran LCD</b> .....                  | 12 |
| <b>Réglages nécessaires avant l'utilisation</b> .....     | 14 |
| Charge de la batterie .....                               | 14 |
| Réglage de la date et de l'heure .....                    | 14 |
| <b>Autres réglages</b> .....                              | 15 |
| Fixation de la dragonne .....                             | 15 |
| Vérification de l'alimentation de la batterie... ..       | 15 |
| Préparation de la télécommande .....                      | 15 |

## ENREGISTREMENT

|                                                        |    |
|--------------------------------------------------------|----|
| <b>Enregistrement de fichiers</b> .....                | 16 |
| Enregistrement de vidéos .....                         | 16 |
| Enregistrement de photos .....                         | 17 |
| <b>Lecture de fichiers</b> .....                       | 18 |
| Lecture de vidéos/photos .....                         | 18 |
| <b>Visualisation de photos sur le téléviseur</b> ..... | 19 |

## ÉDITION/IMPRESSION

|                                                                                 |    |
|---------------------------------------------------------------------------------|----|
| <b>Gestion des fichiers</b> .....                                               | 20 |
| Suppression/Protection de fichiers .....                                        | 20 |
| <b>Copie de fichiers</b> .....                                                  | 22 |
| Utilisation d'un graveur DVD pour copier des fichiers de l'appareil photo ..... | 22 |

## UTILISATION DE L'ORDINATEUR

|                                                                           |    |
|---------------------------------------------------------------------------|----|
| <b>Sauvegarde de fichiers sur un ordinateur Windows®</b> .....            | 23 |
| Configuration système requise .....                                       | 23 |
| Installation du logiciel .....                                            | 24 |
| Connexion de l'appareil photo à l'ordinateur .....                        | 25 |
| Sauvegarde de fichiers sur l'ordinateur .....                             | 26 |
| Sauvegarde de fichiers sur l'ordinateur sans utiliser les logiciels ..... | 27 |
| <b>Autres opérations sur un ordinateur Windows®</b> .....                 | 28 |
| Obtenir plus des logiciels .....                                          | 28 |
| <b>Structure des dossiers et extensions</b> .....                         | 29 |
| <b>Sauvegarde de fichiers sur un ordinateur Macintosh®</b> .....          | 30 |
| Configuration système requise .....                                       | 30 |
| Connexion de l'appareil photo à l'ordinateur Macintosh .....              | 30 |
| Sauvegarde de fichiers sur un ordinateur Macintosh .....                  | 31 |
| <b>Informations du support client</b> .....                               | 32 |

## AUTRES INFORMATIONS

|                                       |    |
|---------------------------------------|----|
| <b>Dépannage</b> .....                | 33 |
| <b>Nettoyage</b> .....                | 34 |
| <b>Messages d'avertissement</b> ..... | 35 |
| <b>Spécifications</b> .....           | 36 |
| <b>Consignes de sécurité</b> .....    | 38 |
| <b>Lexique</b> .....                  | 40 |

Veillez lire ces INSTRUCTIONS pour utiliser votre CAMÉSCOPE.  
Pour plus de détails sur son fonctionnement, consultez le GUIDE D'UTILISATION dans le CD-ROM fourni.

Adobe® Acrobat® Reader™ ou Adobe® Reader® doivent être installés pour pouvoir visualiser le GUIDE D'UTILISATION.  
Adobe® Reader® depuis le site Web d'Adobe :  
<http://www.adobe.com/>

### REMARQUE

Sélectionnez la langue désirée avec un simple clic.  
Le nom du modèle est indiqué sous votre appareil.





# Accessoires

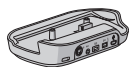

**Station d'accueil Everio\***  
CU-VC4U (☞ ci-dessous)

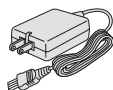

**Adaptateur secteur**  
AP-V18U/14U

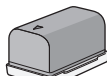

**Batterie**  
BN-VF815U  
(GZ-MG467)

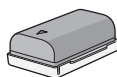

**Batterie**  
BN-VF808U  
(GZ-MG360/335/330)



**Câble audio/vidéo**



**Câble USB**  
(☞ p. 22, 25 et 30)

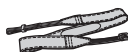

**Dragonne**  
(☞ p. 15)



**CD-ROM**  
(☞ p. 24, 28)



**Télécommande**  
RM-V751U (☞ p. 15)



**Pile au Lithium**  
CR2025  
Préinstallée dans la télécommande.



**Filtre à noyau de ferrite**

## REMARQUE

Veiller à utiliser les câbles fournis pour les connexions. Ne pas utiliser d'autres câbles.

## Comment utiliser la station d'accueil Everio\*

Vous pouvez connecter des câbles aux connecteurs de la station d'accueil Everio. La connexion s'établit lorsque vous placez l'appareil photo sur la station.

**Borne de connexion de l'appareil photo**

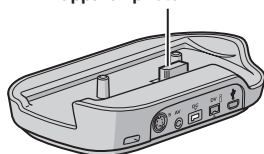

**Prise S-Vidéo**

**Prise AV**

**Prise DC**

**Prise DV**

**Prise USB**

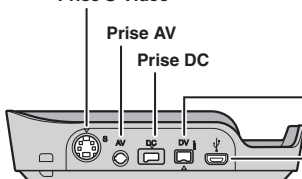

## REMARQUE

Pour la connexion à l'aide des prises S-Vidéo et DV, des câbles S-Vidéo et DV en option sont nécessaires. Contacter le centre d'entretien JVC indiqué sur la fiche incluse dans l'emballage pour en savoir plus sur leurs disponibilités. Veiller à connecter l'extrémité munie du filtre à noyau de ferrite à l'appareil photo. Le filtre à noyau de ferrite réduit les parasites.

- Le câble S-Vidéo (en option) permet une lecture de qualité encore plus élevée sur un téléviseur. (☞ p. 19)

\* La station d'accueil Everio n'est pas incluse avec le modèle GZ-MG360/330.

## Fixer le filtre à noyau de ferrite sur le câble USB

Connecter à l'appareil photo l'extrémité du câble où se trouve le filtre à noyau de ferrite.

**Libérer les ergots de fixation.**

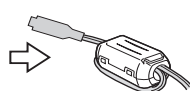
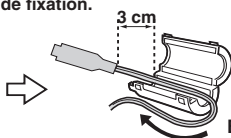

**Enrouler le cordon une fois.**

# Index

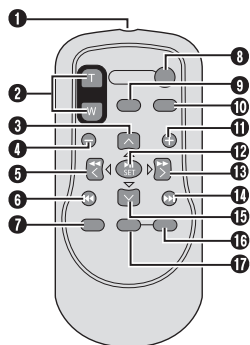
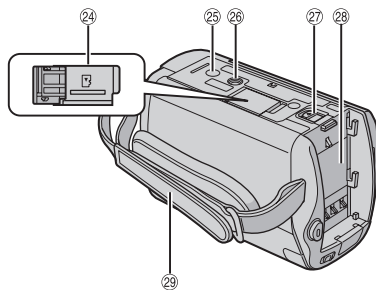
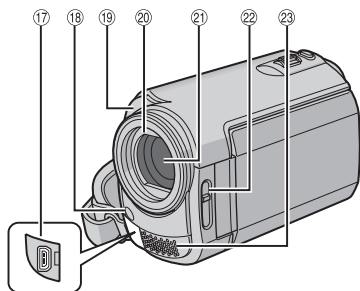
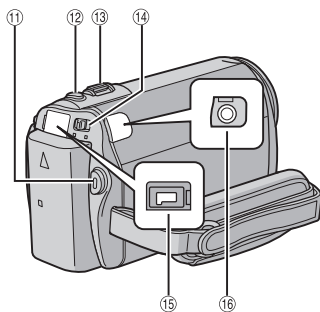
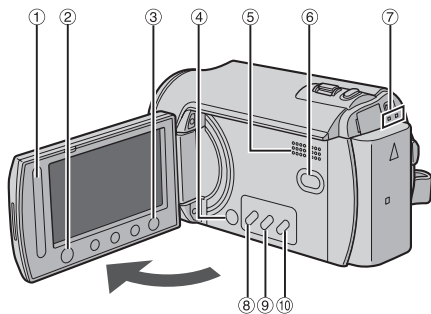





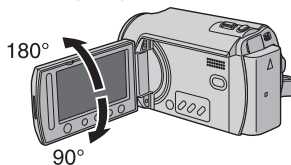

## REMARQUES

- L'écran LCD peut pivoter sur 270°.



- **Opération avec alimentation couplée**  
Vous pouvez également allumer/éteindre l'appareil photo en ouvrant/fermant l'écran LCD en mode d'enregistrement.
- Veiller à ne pas obstruer (18, 19, 21) et (23) lors de la prise de vue.

## Appareil photo

- ① Capteur tactile (☞ p. 6)
- ② Touche OK (DISP) [OK/DISP] (☞ p. 13)
- ③ Touche de menus [MENU]
- ④ Touche marche/arrêt [POWER]  
(Vous pouvez éteindre l'appareil photo en maintenant enfoncée cette touche.)
- ⑤ Haut-parleur
- ⑥ Commutateur du mode Lecture/  
Enregistrement [SELECT PLAY/REC]  
(☞ p. 16)
- ⑦ Voyant d'accès/recharge [ACCESS/  
CHARGE]  
(Clignote lors de l'accès aux fichiers ou pendant la recharge de la batterie. Ne pas éteindre l'appareil ou retirer la batterie/l'adaptateur secteur lors de l'accès aux fichiers.)
- ⑧ Touche DVD direct [DIRECT DVD]  
(☞ p. 22) / Touche Titre [TITLE]
- ⑨ Touche de sauvegarde directe [DIRECT  
BACK UP] (☞ p. 26) / Touche Informations  
[INFO] (☞ p. 15)
- ⑩ Touche de mode Auto/Manuel [AUTO/  
MANUAL]
- ⑪ Touche marche/arrêt d'enregistrement  
vidéo [START/STOP] (☞ p. 16)
- ⑫ Touche de prise de photo [SNAPSHOT]  
(☞ p. 17)
- ⑬ Commande de zoom [W , T   
Contrôle du volume du haut-parleur  
[-VOL+] (☞ p. 18)
- ⑭ Commutateur de mode [, 
- ⑮ Prise CC [DC] (☞ p. 14)
- ⑯ Prise audio/vidéo [AV]
- ⑰ Prise USB (Universal Serial Bus) [  ]  
(☞ p. 22, 25, et 30)
- ⑱ Voyant LED
- ⑲ Capteur de l'appareil photo  
Capteur infrarouge (☞ p. 15)
- ⑳ Couvre-objectif
- ㉑ Objectif
- ㉒ Commutateur du couvre-objectif [ ,  ]
- ㉓ Microphone stéréo
- ㉔ Fente de la carte microSD
- ㉕ Orifice du taquet
- ㉖ Douille de montage du trépied
- ㉗ Touche de relâche de la batterie [BATT.]  
(☞ p. 14)
- ㉘ Logement de la batterie (☞ p. 14)
- ㉙ Poignée ceinturée

## Télécommande

- ① Fenêtre de transmission du rayon  
infrarouge
- ② Touches ZOOM (T/W)  
Zoom avant/arrière
- ③ Touche de déplacement vers le haut  
Touche de rotation (sens antihoraire)  
(☞ p. 18)
- ④ Touche de saut en arrière
- ⑤ Touche de déplacement vers la gauche
- ⑥ Touche Précédent
- ⑦ Touche PLAYLIST
- ⑧ Touche START/STOP
- ⑨ Touche SNAPSHOT (☞ p. 17)
- ⑩ Touche INFO (☞ p. 15)
- ⑪ Touche de saut en avant
- ⑫ Touche PLAY/PAUSE
- ⑬ Touche de déplacement vers la droite
- ⑭ Touche Suivant
- ⑮ Touche de déplacement vers le bas  
Touche de rotation (sens horaire) (☞ p. 18)
- ⑯ Touche INDEX
- ⑰ Touche DISP

# Indicateurs sur l'écran LCD

## Pendant l'enregistrement de vidéos et de photos

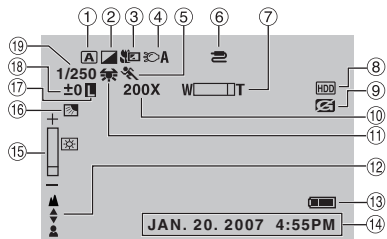

- ① Indicateur du mode d'opération sélectionné  
**A** : Mode auto  
**M** : Mode manuel
- ② Indicateur du mode d'effet
- ③ Indicateur du mode télé-macro
- ④ Indicateur du voyant LED
- ⑤ Indicateur du mode AE (exposition automatique) programmé
- ⑥ Indicateur de la prise d'entrée AV/S-Vidéo\*
- ⑦ Indicateur du zoom
- ⑧ Indicateur du support sélectionné
- ⑨ Indicateur de détection de chute (apparaît si [DETECTION DE CHUTE] est réglé sur [ARRET].)
- ⑩ Rapport de zoom approximatif
- ⑪ Indicateur de la balance des blancs
- ⑫ Indicateur de mise au point manuelle
- ⑬ Indicateur de la batterie (☞ p. 35)
- ⑭ Date/Heure (☞ p. 14)
- ⑮ Indicateur du contrôle de luminosité
- ⑯ Indicateur de compensation de contre-jour
- ⑰ Indicateur de verrouillage du diaphragme
- ⑱ ± : Indicateur de réglage d'exposition  
 : Indicateur de contrôle de la zone de photométrie
- ⑲ Vitesse d'obturation

\* Ceci n'est pas applicable au modèle GZ-MG360/330.

## Pendant l'enregistrement de vidéos uniquement

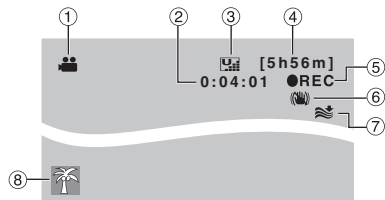

- ① Indicateur de mode
- ② Compteur
- ③ Qualité de l'image : (ULTRA FIN), (FIN), (NORMAL), (ECONOMIE)
- ④ Durée restante (☞ p. 16, 37)
- ⑤ ● REC : (Apparaît pendant l'enregistrement.) (☞ p. 16)  
 ● || : (Apparaît en mode d'attente d'enregistrement.)
- ⑥ Indicateur du stabilisateur d'image numérique (DIS) (apparaît si [STABILISATEUR] est réglé sur [ARRET].)
- ⑦ Indicateur d'atténuation des bruits du vent
- ⑧ Indicateur d'événement

## Pendant l'enregistrement de photos uniquement

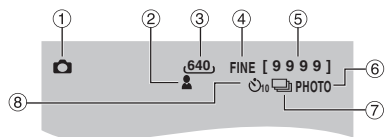

- ① Indicateur de mode
- ② Indicateur de mise au point
- ③ Taille de l'image
- ④ Qualité de l'image : FINE (fine) ou STD (standard)
- ⑤ Nombre de prises de vue restantes (☞ p. 37)
- ⑥ Indicateur de prises de vue (☞ p. 17)
- ⑦ Indicateur du mode d'obturation
- ⑧ Indicateur d'enregistrement par retardateur

## Pendant la lecture de vidéos

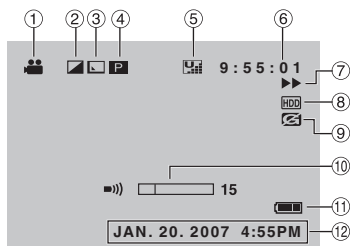

- ① Indicateur de mode (☞ p. 18)
- ② Indicateur du mode d'effet
- ③ Indicateur d'effet de fondu/volet
- ④ **P** : Indicateur de lecture de liste (apparaît lors de la lecture d'une liste de lecture.)  
**E** : Indicateur de lecture de la recherche d'événement (apparaît pendant la lecture d'un fichier vidéo à partir de la recherche d'événement.)  
**D** : Indicateur de lecture de la recherche de date (apparaît pendant la lecture d'un fichier vidéo à partir de la recherche de date.)
- ⑤ Qualité de l'image : **U** (ULTRA FIN), **F** (FIN), **N** (NORMAL), **E** (ECONOMIE)
- ⑥ Compteur
- ⑦ Mode de lecture (☞ p. 18)
  - ▶ : Lecture
  - || : Pause
  - ▶▶ : Recherche avant
  - ◀◀ : Recherche arrière
  - ▶▶ : Ralenti avant
  - ◀◀ : Ralenti arrière
 (Le nombre sur la gauche indique la vitesse.)
- ⑧ Indicateur du support sélectionné
- ⑨ Indicateur de détection de chute (apparaît si [DETECTION DE CHUTE] est réglé sur [ARRET].)
- ⑩ Indicateur du niveau du volume
- ⑪ Indicateur de la batterie (☞ p. 35)
- ⑫ Date/Heure (☞ p. 14)

## Pendant la lecture de photos

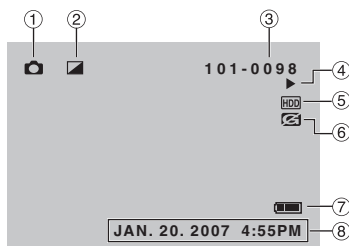

- ① Indicateur de mode (☞ p. 18)
- ② Indicateur du mode d'effet
- ③ Numéro de dossier/fichier
- ④ Indicateur de lecture de diaporama (☞ p. 18)
- ⑤ Indicateur du support sélectionné
- ⑥ Indicateur de détection de chute (apparaît si [DETECTION DE CHUTE] est réglé sur [ARRET].)
- ⑦ Indicateur de la batterie (☞ p. 35)
- ⑧ Date/Heure (☞ p. 14)

### Modifications des indicateurs sur l'écran LCD

Les indicateurs sur l'écran LCD changent chaque fois que vous appuyez sur la touche **DISP**, comme indiqué ci-dessous :

En mode d'enregistrement :

Tous les indicateurs / les indicateurs pour les fonctions sélectionnées

En mode de lecture :

Tous les indicateurs / date et heure uniquement / aucuns indicateurs

### Guide de fonctions sur l'écran

Le guide de fonctions sur l'écran s'affiche au bas de l'écran pendant l'affichage de menus, etc.

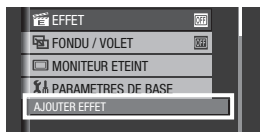

# Réglages nécessaires avant l'utilisation

## Charge de la batterie

**1 Fermer l'écran LCD pour éteindre l'appareil photo.**

**2 Fixer la batterie.**

Faire coulisser la batterie vers le bas jusqu'à ce qu'elle se verrouille.

Partie inférieure de l'appareil photo

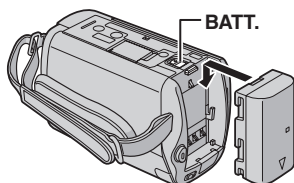

**3 Brancher l'adaptateur secteur.**

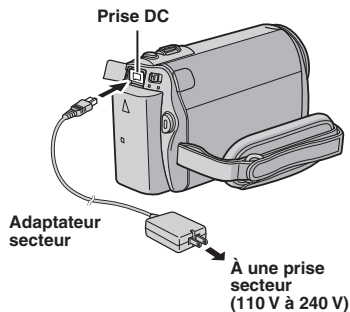

- Vous pouvez aussi brancher l'adaptateur secteur à l'aide du connecteur de station d'accueil Everio.\* (☞ p. 9)
- \* La station d'accueil Everio n'est pas incluse avec le modèle GZ-MG360/330.
- Le voyant de recharge clignote pour indiquer que la recharge a commencé.
- Lorsque le voyant s'éteint, la recharge est terminée. Débrancher l'adaptateur secteur de la prise de courant et de l'appareil photo.

**■ Pour retirer la batterie**

Faire glisser et maintenir **BATT.** (☞ étape 2), puis retirer la batterie.

**■ Pour vérifier la charge restante de la batterie**

Voir page 15.

## REMARQUES

- Vous pouvez également utiliser l'appareil photo avec uniquement l'adaptateur secteur.
- Éviter de tirer sur ou de plier la fiche et le cordon de l'adaptateur secteur. Cela pourrait endommager l'adaptateur secteur.

## Réglage de la date et de l'heure

**1 Ouvrir l'écran LCD pour allumer l'appareil photo.**

**2 Lorsque [RÉGLER DATE/HEURE !] apparaît, sélectionner [OUI] pendant 10 secondes.**



Si vous ne sélectionnez pas pendant un délai de 10 secondes, l'écran disparaît. En ce cas, maintenez la touche **POWER** enfoncée et rallumez le caméscope.

**3 Régler la date et l'heure.**

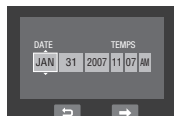

Procéder de même pour entrer le mois, le jour, l'année, l'heure et les minutes.

**4 Toucher la touche OK pour terminer.**

**■ Pour changer la date et l'heure**

- 1) Toucher la touche **MENU**.
- 2) Sélectionner [PARAMETRES DE BASE], puis [REGLAGE DE L'HEURE].
- 3) Régler la date et l'heure.

**■ Pour retourner à l'écran précédent**

Sélectionner **↩**.

**■ Pour quitter l'écran**

Toucher la touche **MENU**.

# Autres réglages

## Fixation de la dragonne

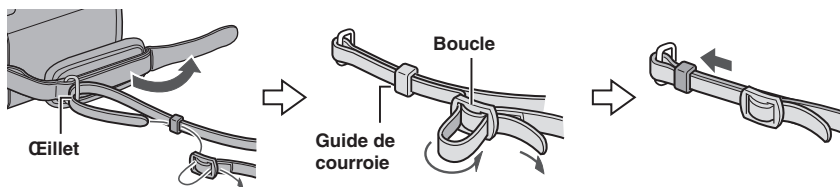

## Vérification de l'alimentation de la batterie

### Préparation :

- Fixer la batterie.
- Appuyer sur la touche **SELECT PLAY/REC** pour sélectionner le mode d'enregistrement.

Pour le mode  :

Appuyer deux fois sur la touche **INFO**, ou appuyer sur la touche **INFO** puis sélectionner .

Pour le mode  :

Appuyer sur la touche **INFO**.

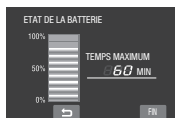

### ■ Pour retourner à l'écran normal

Appuyer de nouveau sur la touche **INFO**.

### REMARQUES

- Si « ERREUR DE COMMUNICATION » apparaît, un problème de batterie est possible. Dans ce cas, contacter le revendeur JVC le plus proche.
- La durée d'enregistrement affichée ne devait être utilisée qu'à titre indicatif. Elle est affichée par unités de 10 minutes.

## Préparation de la télécommande

La télécommande est dotée d'une pile lors de son achat.  
Enlever la feuille isolante avant toute utilisation.

### Portée de la télécommande

#### Capteur infrarouge

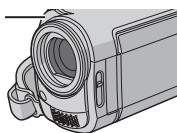

Portée effective :  
5 m

### REMARQUE

Le rayon transmis peut manquer d'efficacité ou engendrer des dysfonctionnements si le capteur infrarouge est directement exposé à la lumière du soleil ou à des éclairages puissants.

### Pour réinsérer la pile

Extraire le logement de la pile en poussant sur le bouton de verrouillage.

#### Bouton de verrouillage

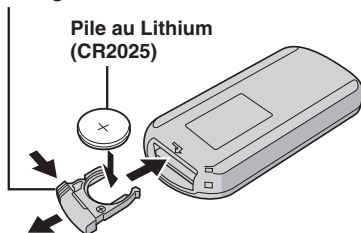

# Enregistrement de fichiers

## Enregistrement de vidéos

Préparation : Ouvrir l'écran LCD pour allumer l'appareil photo.



**1** Déplacer le commutateur de mode pour sélectionner le mode  (vidéo).



**2** Appuyer sur la touche **SELECT PLAY/REC** pour sélectionner le mode d'enregistrement.



**3** Appuyer sur la touche **START/STOP** pour lancer l'enregistrement.



La durée d'enregistrement restante s'affiche (valeur approximative).

### ■ Pour arrêter l'enregistrement

Appuyer de nouveau sur la touche **START/STOP**.

### ■ Pour visualiser la vidéo qui vient d'être enregistrée

Sélectionner  pendant une pause.

Sélectionner  pour supprimer la vidéo lors de la visualisation.

### ■ Pour modifier la qualité de l'image

Modifier les réglages dans [QUALITE VIDEO] dans le MENU.

### ■ Pour modifier le rapport de format de l'image (16:9 / 4:3)

Modifier les réglages dans [CHOISIR RAPP. FORMAT] dans le MENU.









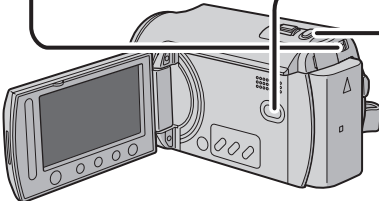

### REMARQUES

- Les noms MOV001.MOD à MOV009.MOD, MOV00A.MOD à MOV00F.MOD et MOV010.MOD sont attribués aux fichiers vidéo dans leur ordre d'enregistrement.
- Un enregistrement vidéo de 12 heures consécutives s'arrête automatiquement à l'issue de ce délai.
- Un nouveau fichier est créé à chaque prise de vue en rafale de 4 Go.
- Cet appareil photo enregistre des vidéos au format MPEG2 compatibles avec le format SD-VIDEO. Cet appareil photo n'est pas compatible avec les autres formats vidéo numériques.





## Enregistrement de photos

**Préparation :** Ouvrir l'écran LCD pour allumer l'appareil photo.

- 1 Déplacer le commutateur de mode pour sélectionner le mode photo (photo).**  
  

  - 2 Appuyer sur la touche SELECT PLAY/REC pour sélectionner le mode d'enregistrement.**  

  - 3 Enfoncer la touche SNAPSHOT à mi-course sans la relâcher.**  
  
  
L'indicateur  devient vert lorsque l'image capturée est au point.
  - 4 Enfoncer complètement la touche SNAPSHOT pour prendre la photo.**  
  

- **Pour visualiser la photo qui vient d'être prise**  
Sélectionner  après la prise de vue.  
Sélectionner  pour supprimer la photo lors de la visualisation.
  - **Pour modifier la qualité de l'image**  
Modifier les réglages dans [QUALITE IMAGE] dans le MENU.
  - **Pour enregistrer des photos en rafale**  
Régler sur [PRISE VUES EN RAFALE] dans [MODE OBTURATEUR] dans le MENU.
  - **Pour modifier la taille de l'image**  
Modifier les réglages dans [TAILLE IMG] dans le MENU.

# Lecture de fichiers

## Lecture de vidéos/photos

- 1 Déplacer le commutateur de mode pour sélectionner le mode  (vidéo) ou  (photo).



- 2 Appuyer sur la touche SELECT PLAY/REC pour sélectionner le mode de lecture.



L'écran d'index pour les vidéos apparaît.

- 3 Sélectionner le fichier désiré.



### ■ Pour visualiser sur un téléviseur

Voir page 19.

### ■ Pour vérifier les informations de fichiers

Appuyer sur la touche **INFO** lorsque la lecture est suspendue.

### ■ Pour ajuster le volume sonore des vidéos



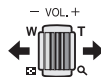



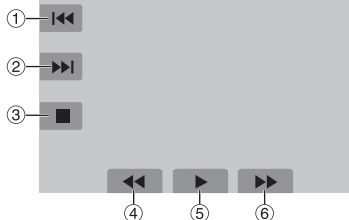

Pour réduire le volume





Pour augmenter le volume

### ■ Opérations lors de la lecture de vidéos









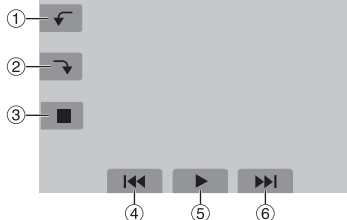

- 1  : Retourner à la première scène du fichier
- 2  : Passer à la première scène du fichier suivant
- 3  : Retourner à l'écran d'index
- 4  : Rechercher en arrière (durant la lecture)  
 : Lecture image par image en arrière (pendant une pause)\*
- 5  : Lecture  
 : Pause
- 6  : Rechercher en avant (durant la lecture)  
 : Lecture image par image en avant (pendant une pause)\*

\* La lecture au ralenti démarre si vous gardez votre doigt sur le capteur tactile sous  / .

### ■ Opérations lors de la lecture de photos



- 1  : Faire pivoter de 90 degrés dans le sens antihoraire  
 : Inverser l'ordre de lecture d'un diaporama
- 2  : Faire pivoter de 90 degrés dans le sens horaire  
 : Inverser l'ordre de lecture d'un diaporama
- 3  : Retourner à l'écran d'index
- 4  : Afficher le fichier précédent
- 5  : Lancer/arrêter le diaporama
- 6  : Afficher le fichier suivant

# Visualisation de photos sur le téléviseur

## Préparation :

- Régler [COMM. E/S ANALOGIQUE] sur [SORTIE] dans le MENU. (Réglage d'usine = [SORTIE])\*
- Éteindre tous les appareils.

\* Ceci n'est pas applicable au modèle GZ-MG360/330.

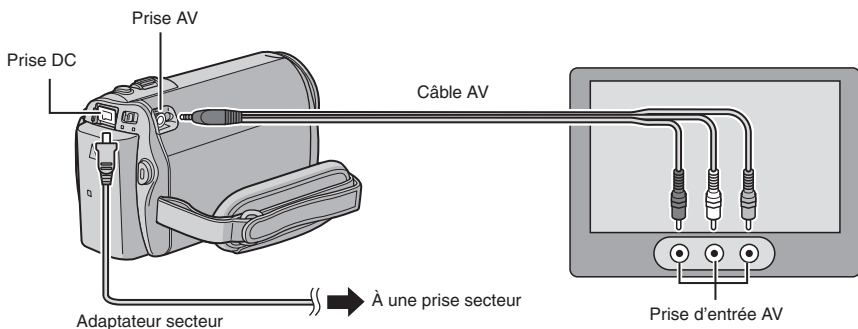

## REMARQUES

- Vous pouvez aussi connecter les câbles à l'aide des connecteurs de la station d'accueil Everio. Le câble S-Vidéo (en option) permet une lecture de qualité encore plus élevée. (→ p. 9) Si d'autres appareils, tels qu'un graveur de DVD sont connectés à la station d'accueil Everio, éteignez-les.\*
  - Cet appareil photo est conçu pour être utilisé avec les signaux de télévision couleur de type NTSC. Il ne peut pas être utilisé sur un téléviseur de standard différent.
- \* La station d'accueil Everio n'est pas incluse avec le modèle GZ-MG360/330.

**1 Allumer l'appareil photo et le téléviseur.**

**2 Régler le téléviseur en mode VIDÉO.**

**3** (Uniquement lors de la connexion de l'appareil photo à un magnétoscope/enregistreur de DVD)

**Allumer le magnétoscope/enregistreur de DVD et le régler sur son mode d'entrée AUX.**

**4 Lancer la lecture sur l'appareil photo. (→ p. 18)**

■ **Si le rapport de format de l'image est incorrect, comme illustré ci-contre**  
Modifier les réglages dans [SELECT. FORMAT ECRAN] dans le MENU.

■ **Pour afficher l'écran de l'appareil photo sur le téléviseur**

Régler [AFFICHER SUR TV] sur [MARCHE] dans le MENU.



# Gestion des fichiers



## PRÉCAUTION

Veiller à ne pas retirer le support d'enregistrement ou effectuer d'autres opérations (comme éteindre l'appareil) lors de l'accès aux fichiers. Veiller également à utiliser l'adaptateur secteur fourni pour éviter d'endommager les données sur le support d'enregistrement si la batterie venait à se décharger complètement pendant l'opération. En cas de dommages des données du support d'enregistrement, il faut formater le support.

## Suppression/Protection de fichiers

- Les fichiers protégés ne peuvent pas être supprimés. Si vous souhaitez les supprimer, vous devez d'abord annuler la protection.
- Il n'est pas possible de restaurer des fichiers qui ont été supprimés. Vérifiez donc soigneusement les fichiers avant de les supprimer.

### Préparation :

- Déplacer le commutateur de mode pour sélectionner le mode  ou .
- Appuyer sur la touche **SELECT PLAY/REC** pour sélectionner le mode de lecture.

Les écrans suivants montrent comment supprimer des fichiers à l'aide de l'option [SUPPRIMER].

### 1 Toucher la touche MENU.

Sélectionner  pour passer directement au menu de suppression.

### 2 Sélectionner [SUPPRIMER] ou [PROTEGER/ANNULER].



## Supprimer/Protéger le fichier affiché



Après avoir exécuté les étapes 1-2

### 3 Sélectionner [ACTUEL].



### 4 Lorsque [SUPPRIMER ?] ou [PROTEGER ?] apparaît, sélectionner [OUI].



Vous pouvez sélectionner le fichier précédent ou suivant à l'aide de  ou .



## Suppression/Protection de fichiers

Après avoir exécuté les étapes 1-2

### 3 Sélectionner [SELECTION FICHIER(S)].

### 4 Sélectionner le fichier désiré.



- L'indicateur  (suppression) ou  (protection) apparaît sur le fichier. Répéter cette étape pour sélectionner d'autres fichiers.
- Déplacer la commande de zoom vers **T** pour afficher l'écran d'aperçu. Déplacer la commande de zoom vers **W** pour retourner à l'écran d'index.

### 5 Sélectionner [FIN].

- 6** Sélectionner [EXECUTER ET QUITTER] (en utilisant [SUPPRIMER]) ou [OUI] (en utilisant [PROTEGER]).

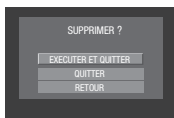

### Suppression/Protection de tous les fichiers

Après avoir effectué les étapes 1-2  
(☞ p. 32)

- 3** Sélectionner [TOUT SUPPRIMER] ou [TOUT PROTEGER].

- 4** Lorsque [TOUT SUPPRIMER ?] ou [TOUT PROTEGER ?] apparaît, sélectionner [OUI].



- **Pour quitter l'écran**  
Sélectionner [FIN].

- **Pour annuler la protection**  
Sélectionner le fichier protégé à l'étape 4 (« Suppression/protection de fichiers » ☞ p. 20).
- **Pour annuler la protection de tous les fichiers**  
1) À l'étape 3, sélectionner [TOUT ANNULER].  
2) Sélectionner [OUI].

# Copie de fichiers

## Types de copie et appareils qui peuvent être utilisés

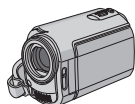

### L'appareil photo

Vous pouvez copier des photos du disque dur sur la carte microSD ou de la carte microSD sur le disque dur en utilisant seulement cet appareil photo.

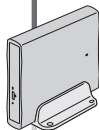

### Graveur de DVD (CU-VD3)

Vous pouvez copier des fichiers vidéo enregistrés sur cet appareil photo sur des disques DVD. (☞ colonne droite)



### Ordinateur

Vous pouvez copier sur votre ordinateur les fichiers vidéo/photo enregistrés sur cet appareil photo. (☞ p. 23 à 32)

## Utilisation d'un graveur DVD pour copier des fichiers de l'appareil photo

Disques pris en charge : DVD-R, DVD-RW de 12 cm

- Disques DVD-R : seuls des disques DVD-R vierges peuvent être utilisés. Disques DVD-RW : des disques DVD-RW déjà utilisés peuvent être utilisés, mais ils doivent être formatés avant l'enregistrement. Le formatage d'un disque permet d'effacer tout son contenu enregistré.
- Il n'est pas possible d'utiliser des disques à double couche.

### À propos de la finalisation après la copie

Le disque est finalisé automatiquement pour qu'il puisse être lu sur d'autres appareils. Après la finalisation, le disque est un disque en lecture seule. Aucun fichier supplémentaire ne peut être ajouté.

### REMARQUE

Si vous utilisez un graveur de DVD en option, veuillez lire ses instructions.

## Connexion à un graveur de DVD

### Préparation :

Fermer l'écran LCD pour éteindre l'appareil photo.

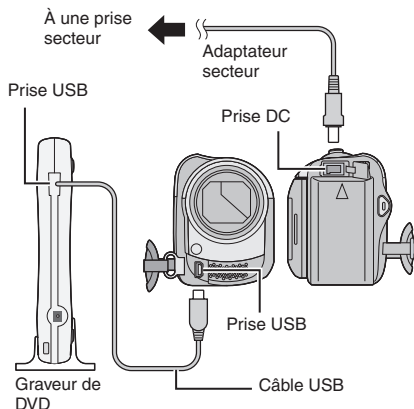

### REMARQUE

Utiliser le câble USB qui accompagne le graveur de DVD.

## Copie de fichiers vidéo qui n'ont jamais été copiés

Les fichiers qui n'ont jamais été copiés sur des disques DVD sont automatiquement sélectionnés et copiés.

- 1 Ouvrir l'écran LCD pour allumer l'appareil photo.
- 2 Appuyer sur la touche DIRECT DVD.
- 3 Sélectionner [EXECUTER].
  - La création du disque DVD commence. Lorsque [TERMINEE] apparaît, toucher la touche **OK**.
  - Lorsque [TERMINEE. CHANGER DE DISQUE] apparaît, changer le disque. La création du deuxième disque DVD commence.
  - Pour annuler la création du DVD, sélectionner [SUPPR.].

### ■ Pour quitter l'écran

- 1) Sélectionner [FIN].
- 2) Lorsque [QUITTER ?] apparaît, sélectionner [OUI].

# Sauvegarde de fichiers sur un ordinateur Windows®

Installer sur l'ordinateur les logiciels fournis avec l'appareil photo.

Il est possible de sauvegarder les fichiers sur l'ordinateur à l'aide d'une seule touche, d'éditer les fichiers sur l'ordinateur, ainsi que de créer des disques.

Même si vous n'installez pas les logiciels, vous pouvez sauvegarder les fichiers sur l'ordinateur. (☞ p. 27)

Pour connaître les graveurs de DVD compatibles, consultez le site web de CyberLink :

[http://www.cyberlink.com/english/products/powerproducer/3/comp\\_dvd\\_drives.jsp](http://www.cyberlink.com/english/products/powerproducer/3/comp_dvd_drives.jsp)

## REMARQUE

Les informations relatives à la configuration requise ne sont pas une garantie que le logiciel fourni fonctionnera sur tous les ordinateurs disposant d'une telle configuration.

## Configuration système requise

### Système d'exploitation :

Un des systèmes d'exploitation suivant devrait être préinstallé (32 bits) :

Windows® XP Home Edition (SP2), Windows XP Professional (SP2), Windows Vista™ Home Basic, Windows Vista™ Home Premium

### Unité centrale :

Intel® Pentium® 4, 1,6 GHz minimum  
(2,2 GHz minimum recommandés)  
Intel® Pentium® M, 1,4 GHz minimum  
Intel® Core™ Duo, 1,5 GHz minimum

### RAM :

[XP] 256 Mo minimum (Pour la création de DVD vidéo avec PowerCinema, 1 Go ou plus)  
[Vista] 1 Go minimum (2 Go ou plus recommandé)

Espace disponible sur le disque dur :

550 Mo minimum pour l'installation  
Pour la création de DVD vidéo, 10 Go minimum recommandés

Pour la création de VCD, 1 Go minimum recommandé

### Port USB :

Port USB 2.0

### Écran :

Doit pouvoir afficher avec une résolution d'au moins 1024 x 768 (XGA) en couleur 16 bits ou supérieure  
(1280 x 1024 (SXGA) ou supérieure recommandée)

### Divers :

Internet Explorer 5.5 ou ultérieur  
DirectX 9.0 ou ultérieur

### Supports pris en charge :

DVD vidéo : DVD-R/-RW, DVD+R/+RW

DVD-VR : DVD-RW, DVD-RAM

DVD+VR : DVD+RW

CD vidéo : CD-R/RW

# Sauvegarde de fichiers sur un ordinateur Windows® (suite)

## Installation du logiciel

Veuillez lire le fichier « Contrat de licence du logiciel JVC » dans le CD-ROM d'instructions avant d'installer le logiciel.

Les logiciels suivants sont inclus dans le CD-ROM qui accompagne l'appareil photo.

### • CyberLink DVD Solution

Suite complète d'applications composée des trois types de logiciels suivants.

#### **PowerCinema NE for Everio**

Le principal logiciel de gestion. Il permet d'effectuer diverses options telles que sauvegarde et lecture de fichiers, et création de DVD.



- 1 Vous pouvez effectuer des réglages détaillés pour chacune des options.
- 2 Sélectionner une fonction sur la droite et une explication de la fonction s'affiche.
- 3 Affiche la procédure d'opération (une connexion Internet est requise)
- 4 Lit les fichiers vidéo sur l'ordinateur
- 5 Lit les fichiers photo sur l'ordinateur
- 6 Copie/édite des fichiers sur l'ordinateur
- 7 Grave sur un DVD les fichiers sauvegardés sur l'ordinateur
- 8 Crée un DVD-Vidéo
- 9 Sauvegarde les fichiers de l'appareil photo sur l'ordinateur (cf p. 26)

#### **PowerProducer 3 NE**

Permet de créer des disques. Démarre automatiquement lors d'une opération dans PowerCinema NE for Everio.

#### **PowerDirector 5 NE Express**

Permet d'éditer des fichiers sur l'ordinateur. Démarre automatiquement lors d'une opération dans PowerCinema NE for Everio.

### • Digital Photo Navigator 1.5

Permet de changer le format des fichiers de photo sauvegardés sur l'ordinateur.

Vous pouvez trouver les informations les plus récentes sur les logiciels fournis sur le site Web de CyberLink à l'adresse <http://www2.cli.co.jp/products/ne/>

### Préparation :

Fermer toute les applications ouvertes.  
(Vérifier qu'il n'y a plus aucune icône d'application dans la barre d'état.)

## 1 Insérer le CD-ROM fourni dans le lecteur CD de l'ordinateur.

Au bout de quelques instants, l'écran [SETUP] s'affiche. Si l'écran [SETUP] ne s'affiche pas, double-cliquer sur l'icône du CD-ROM dans le [My Computer].

## 2 Cliquer sur [Easy Installation].

Pour spécifier le type de logiciel à installer ou le dossier de destination pour l'installation, sélectionner [Custom Installation].  
Suivre les instructions sur l'écran pour installer les logiciels.



## 3 Cliquer sur [Yes].

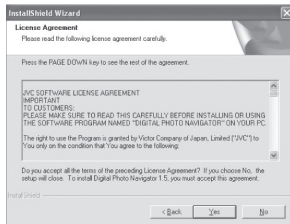



#### 4 Sélectionner la langue désirée, puis cliquer sur [OK].

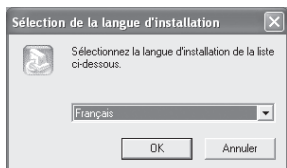

#### 5 Cliquer sur [Oui]. L'installation du logiciel commence.

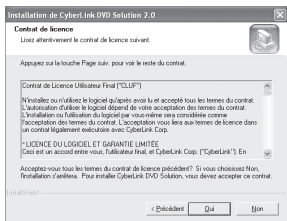

#### 6 Cliquer sur [Terminer].

### ■ Une fois l'installation terminée

Les logiciels installés s'affichent sous [Tous les programmes].

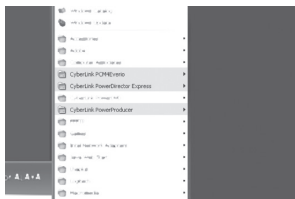

Le dossier de destination de sauvegarde des fichiers [MyWorks] est créé sur le disque dur qui possède le plus d'espace libre.

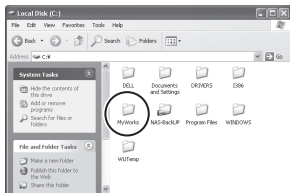

### Connexion de l'appareil photo à l'ordinateur

**Préparation :**  
Fermer l'écran LCD pour éteindre l'appareil photo.

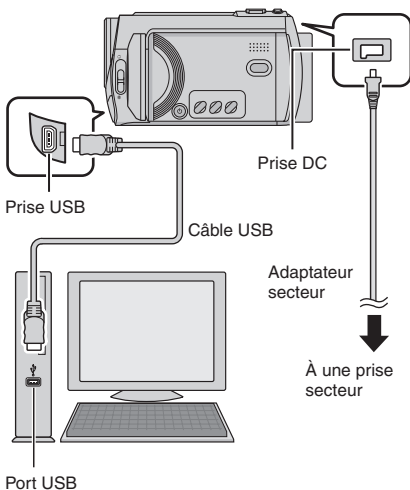

### REMARQUES

- Ne jamais déconnecter le câble USB lorsque le voyant d'accès/recharge de l'appareil photo est allumé ou clignotant.
- Pour éviter un dysfonctionnement de l'ordinateur, ne pas éteindre l'appareil lorsque le câble USB est connecté.
- Connecter l'appareil photo directement au port USB de l'ordinateur, sans passer par un concentrateur.
- Ne pas utiliser de prolongateur de câble USB.
- L'enregistrement d'un type de fichier incorrect sur un support d'enregistrement, ou la suppression de fichiers ou de dossiers d'un support d'enregistrement peut poser des problèmes lors du fonctionnement de l'appareil photo. S'il est nécessaire de supprimer un fichier d'un support d'enregistrement, faites-le à partir de l'appareil photo. Par ailleurs, veuillez ne pas déplacer ou renommer des dossiers et des fichiers sur le support depuis l'ordinateur.

# Sauvegarde de fichiers sur un ordinateur Windows® (suite)

## ■ Une fois l'utilisation terminée

Toujours suivre la procédure ci-dessous pour déconnecter l'appareil photo ou pour éteindre l'appareil photo ou l'ordinateur. Un non-respect de cette procédure peut endommager l'appareil photo et l'ordinateur.

- 1) Vérifier que le voyant d'accès/recharge de l'appareil photo n'est ni allumé, ni clignotant. (Si le voyant d'accès/recharge est allumé ou clignote, attendre qu'il s'éteigne avant de continuer.)
- 2) Double-cliquer sur l'icône [Supprimer le périphérique en toute sécurité] ou [Déconnecter ou éjecter le matériel] dans la barre d'état.
- 3) Sélectionner [USB Mass Storage Device] ou [USB Disk], puis cliquer sur [Arrêter].
- 4) Cliquer sur [OK].
- 5) Déconnecter le câble USB.
- 6) Éteindre l'appareil photo et l'ordinateur.

## Sauvegarde de fichiers sur l'ordinateur

Cette méthode utilise les logiciels fournis sur le CD-ROM pour sauvegarder les fichiers sur l'ordinateur.

Les fichiers vidéo qui n'ont jamais été sauvegardés sur l'ordinateur connecté sont automatiquement sélectionnés suivant l'historique de sauvegarde, et sont sauvegardés.

Si vous n'avez pas pu installer les logiciels, passez à la page 53 pour plus d'informations sur la façon de sauvegarder les fichiers sans utiliser ce logiciel.

### Préparation :

- Installer les logiciels à partir du CD-ROM fourni. (☞ p. 24)
- Connecter l'appareil photo à l'ordinateur à l'aide du câble USB. (☞ p. 25)

**1 Ouvrir l'écran LCD pour allumer l'appareil photo.**

**2 Sur l'appareil photo, appuyer sur la touche DIRECT BACK UP.**

Bien qu'une boîte de dialogue apparaisse sur l'ordinateur, il n'est pas nécessaire de l'utiliser. La copie des fichiers commence automatiquement.

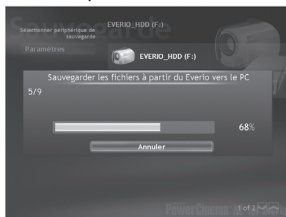

La procédure est terminée lorsque la barre de progression disparaît.

### REMARQUE

Lors de l'exécution de la sauvegarde, les dossiers de chaque support (disque dur ou carte microSD) sont créés dans le dossier [MyWorks] (☞ p. 25) et les fichiers sont sauvegardés dans ces dossiers. (Si la sauvegarde est effectuée à partir de plus d'un disque dur d'appareil photo, des dossiers séparés sur le disque dur sont créés.)

### Sauvegarde de fichiers depuis un support spécifié

#### Préparation :

- Installer les logiciels à partir du CD-ROM fourni. (☞ p. 24)
- Connecter l'appareil photo à l'ordinateur à l'aide du câble USB. (☞ p. 25)

**1 Ouvrir l'écran LCD pour allumer l'appareil photo.**

**2 Sur l'appareil photo, sélectionner [SAUVEGARDER].**

### 3 Cliquer sur [EVERIO\_HDD] ou [EVERIO\_SD].

La procédure est terminée lorsque la barre de progression disparaît.



## Sauvegarde de fichiers sur l'ordinateur sans utiliser les logiciels

### Préparation :

Connecter l'appareil photo à l'ordinateur à l'aide du câble USB. (☞ p. 25)

### 1 Sur l'ordinateur, créer un dossier pour y sauvegarder les fichiers.

### 2 Ouvrir l'écran LCD pour allumer l'appareil photo.

### 3 Sur l'appareil photo, sélectionner [LECTURE SUR PC].

### 4 Double-cliquer sur [EVERIO\_HDD] ou [EVERIO\_SD].

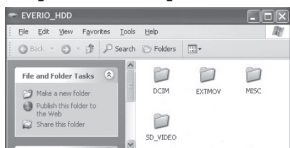

### 5 Sélectionner le dossier à sauvegarder et le déplacer dans le dossier créé à l'étape 1.

#### • SD\_VIDEO :

Dossier contenant des fichiers vidéo. Pour sauvegarder les fichiers individuellement, ouvrir ce dossier et déplacer les fichiers tels que [PRG001] un par un.

#### • DCIM :

Dossier contenant des fichiers de photo. Pour sauvegarder les fichiers individuellement, ouvrir ce dossier et déplacer les fichiers tels que [PIC\_0001.JPG] un par un.

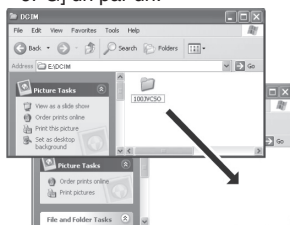

### REMARQUE

Pour plus de détails sur l'utilisation de dossiers, voir page 29.

# Autres opérations sur un ordinateur Windows®

## Obtenir plus des logiciels

Pour plus d'informations sur l'utilisation des logiciels, voir les tutoriels des programmes respectifs ou les guides de l'utilisateur.

### PowerCinema NE for Everio

- 1 Cliquer deux fois sur l'icône PowerCinema NE for Everio. Lancer PowerCinema NE for Everio.
- 2 Cliquer sur [Tutoriel].

### PowerProducer 3 NE

- 1 Cliquer sur [Démarrer], puis sur [Tous les programmes] et sélectionner [CyberLink PowerProducer].
- 2 Cliquer sur [PowerProducer Guide de l'utilisateur] ou [Fichier Lisez-moi].

### PowerDirector 5 NE Express

- 1 Cliquer sur [Démarrer], puis sur [Tous les programmes] et sélectionner [CyberLink PowerDirectorExpress].
- 2 Cliquer sur [PowerDirector Express Guide de l'utilisateur] ou [Fichier Lisez-moi].

### Digital Photo Navigator 1.5

Le guide de l'utilisateur est inclus en format PDF sur le CD-ROM.

- 1 Insérer le CD-ROM fourni dans le lecteur CD de l'ordinateur.
- 2 Cliquer avec le bouton droit de la souris sur l'icône du CD-ROM dans [Poste de travail], puis cliquer sur [Ouvrir].
- 3 Cliquer deux fois sur le dossier [DOCS].
- 4 Ouvrir le fichier « Start.pdf » et cliquer sur le bouton de la langue désirée.

#### REMARQUES

- Vous devez être connecté à l'Internet pour visualiser les tutoriels.
- Adobe® Acrobat® Reader™ ou Adobe® Reader® doivent être installés pour lire les fichiers PDF. Vous pouvez télécharger Adobe® Reader® depuis le site Web d'Adobe : <http://www.adobe.com/>

# Structure des dossiers et extensions

Support d'enregistrement

X = nombre

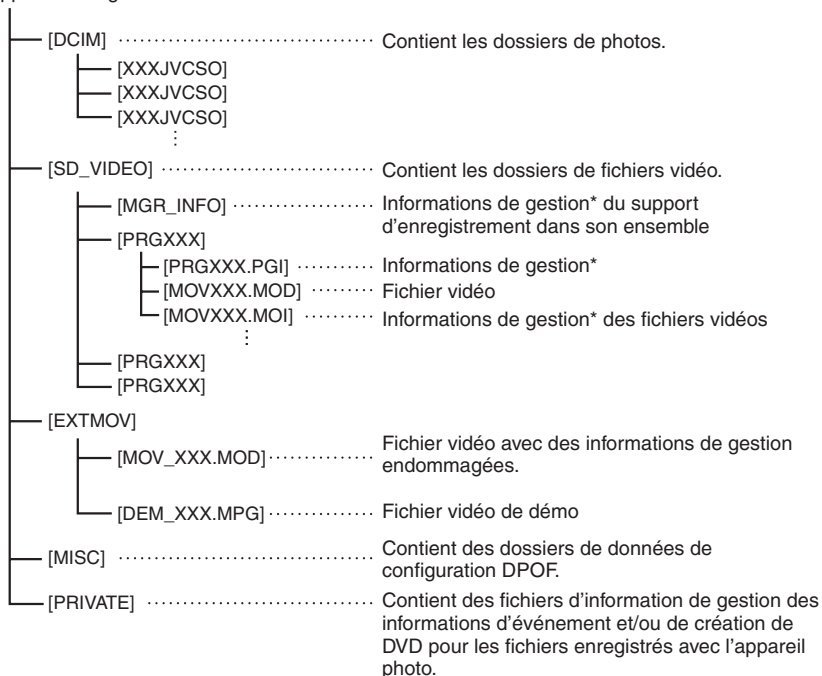

\* Informations telles que la date et l'heure d'enregistrement, stockées avec le fichier vidéo.

## Extensions

Fichiers vidéo : « .MOD »

Fichiers de photos : « .jpg »

Sous Windows®, l'extension du fichier peut ne pas apparaître selon le réglage de l'option [DOSSIER].

# Sauvegarde de fichiers sur un ordinateur Macintosh®

Vous pouvez sauvegarder les fichiers de l'appareil photo sur l'ordinateur.

## Configuration système requise

### Matériel :

L'ordinateur Macintosh doit être équipé d'un connecteur USB 2.0

### Système d'exploitation :

Mac OS X (v10.3.9, v10.4.2 à v10.4.10)

## Connexion de l'appareil photo à l'ordinateur Macintosh

### Préparation :

Fermer l'écran LCD pour éteindre l'appareil photo.

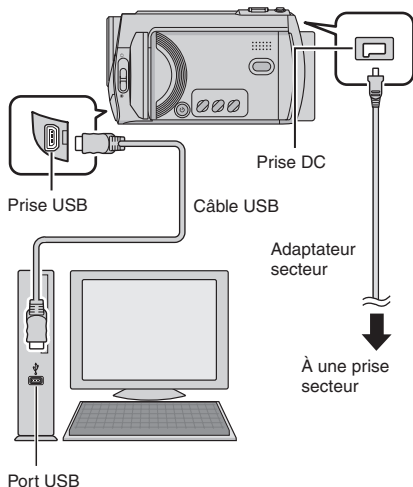

- Lors de la copie de fichiers de l'ordinateur au support d'enregistrement sur l'appareil photo, n'inclure aucun autre fichier que ceux enregistrés avec l'appareil photo.
- Ne supprimer, déplacer ou renommer aucun fichier ni dossier sur l'appareil photo depuis l'ordinateur.

### ■ Une fois l'utilisation terminée

Toujours suivre la procédure ci-dessous pour déconnecter l'appareil photo ou pour éteindre l'appareil photo ou l'ordinateur. Un non-respect de cette procédure peut endommager l'appareil photo et l'ordinateur.

- 1) Déplacer l'icône du support d'enregistrement sur l'icône [Trash].  
Si un message de confirmation s'affiche, cliquer sur [OK].
- 2) Vérifier que le voyant d'accès/recharge de l'appareil photo n'est ni allumé, ni clignotant.  
Si le voyant d'accès/recharge est allumé ou clignote, attendre qu'il s'éteigne avant de continuer.
- 3) Déconnecter le câble USB.
- 4) Éteindre l'appareil photo et l'ordinateur.

## REMARQUES

- Ne jamais déconnecter le câble USB lorsque le voyant d'accès/recharge de l'appareil photo est allumé ou clignotant.
- Pour éviter un dysfonctionnement de l'ordinateur, ne pas éteindre l'appareil lorsque le câble USB est connecté.
- Connecter l'appareil photo directement à l'ordinateur, sans passer par un concentrateur.
- Ne pas utiliser de prolongateur de câble USB.

## Sauvegarde de fichiers sur un ordinateur Macintosh

### Préparation :

Connecter l'appareil photo à l'ordinateur à l'aide du câble USB. (☞ p. 30)

- 1 Sur l'ordinateur, créer un dossier pour y sauvegarder les fichiers.
- 2 Ouvrir l'écran LCD pour allumer l'appareil photo.
- 3 Sur l'appareil photo, sélectionner [LECTURE SUR PC].
- 4 Double-cliquer sur [EVERIO\_HDD] ou [EVERIO\_SD].



- 5 Sélectionner le dossier à sauvegarder et le déplacer dans le dossier créé à l'étape 1.

### • SD\_VIDEO :

Dossier contenant des fichiers vidéo. Pour sauvegarder les fichiers individuellement, ouvrir ce dossier et déplacer les fichiers tels que [PRG001] un par un.

### • DCIM :

Dossier contenant des fichiers de photo. Pour sauvegarder les fichiers individuellement, ouvrir ce dossier et déplacer les fichiers tels que [PIC\_0001.JPG] un par un.

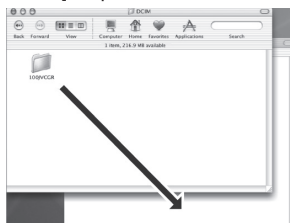

### REMARQUE

Pour plus de détails sur l'utilisation des dossiers, voir page 29.

# Informations du support client

**Nous contacter pour plus d'informations sur les logiciels fournis.**

L'utilisation de ces logiciels est autorisée selon les termes de la licence des logiciels.

## JVC

Préparer les informations suivantes avant de contacter l'agence ou le bureau JVC local le plus proche concernant ces logiciels (se reporter au réseau de service après-vente mondial JVC à l'adresse <http://www.jvc-victor.co.jp/english/worldmap/index-e.html>).

- Nom du produit
- Modèle
- Problème
- Message d'erreur
- Ordinateur
  - Fabricant
  - Modèle (ordinateur de bureau / portable)
  - Unité centrale
  - Système d'exploitation
  - Mémoire (Mo)
  - Espace disponible sur le disque dur (Go)

Veuillez noter que la réponse à vos questions peut prendre un certain temps en fonction de leur nature.

JVC ne peut pas répondre aux questions concernant l'opération de base de votre ordinateur ou aux questions concernant les spécifications ou les performances du système d'exploitation, d'autres applications ou pilotes.

## CyberLink

### Assistance téléphonique/par télécopie

| Emplacement | Langue                                             | Heures d'ouverture (Du lundi au vendredi) | N° de téléphone               | N° de télécopie  |
|-------------|----------------------------------------------------|-------------------------------------------|-------------------------------|------------------|
| Allemagne   | Anglais / Allemand / Français / Espagnol / Italien | De 9:00 am à 5:00 pm                      | +49-700-462-92375             | +49-241-70525-25 |
| Taiwan      | Mandarin                                           | De 9:00 am à 6:00 pm                      | +886-2-8667-1298<br>poste 333 | +886-2-8667-1300 |
| Japon       | Japonais                                           | De 10:00 am à 5:00 pm                     | +81-3-3516-9555               | –                |

### Assistance vocale payante

| Emplacement | Langue  | Les lignes sont accessibles (Du lundi au vendredi) | URL                                                                                                                                                         |
|-------------|---------|----------------------------------------------------|-------------------------------------------------------------------------------------------------------------------------------------------------------------|
| États-Unis  | Anglais | De 1:00 pm à 10:00 pm CST                          | <a href="http://www.cyberlink.com/english/cs/support/new_site/voice_support.jsp">http://www.cyberlink.com/english/cs/support/new_site/voice_support.jsp</a> |

### Assistance par Internet/courrier électronique

| Langue                                   | Adresse URL/de courrier électronique                                                                                                                          |
|------------------------------------------|---------------------------------------------------------------------------------------------------------------------------------------------------------------|
| Anglais                                  | <a href="http://www.cyberlink.com/english/cs/support/new_site/support_index.html">http://www.cyberlink.com/english/cs/support/new_site/support_index.html</a> |
| Allemand / Français / Espagnol / Italien | <a href="mailto:goCyberlink@aixtema.de">goCyberlink@aixtema.de</a>                                                                                            |
| Japonais                                 | <a href="http://jp.cyberlink.com/support/">http://jp.cyberlink.com/support/</a>                                                                               |



# Dépannage

L'appareil photo est un appareil commandé par un microprocesseur. Le bruit et les interférences externes (provenant d'un téléviseur, d'un poste de radio, etc.) peuvent l'empêcher de fonctionner correctement.

## Les phénomènes suivants ne sont pas des dysfonctionnements.

- L'appareil photo chauffe lorsqu'il est utilisé pendant une période prolongée.
- La batterie chauffe pendant la recharge.
- Pendant la lecture d'un fichier vidéo, l'image s'arrête momentanément ou le son est interrompu aux jonctions entre les scènes.

- Pour résoudre le problème, suivre tout d'abord les instructions ci-dessous.
- Si le problème n'est pas résolu, réinitialiser l'appareil photo. (☞ ci-dessous)
- Si le problème subsiste, consulter le revendeur JVC le plus proche.

## ■ Pour réinitialiser l'appareil photo

- 1) Fermer l'écran LCD pour éteindre l'appareil photo, puis retirer la source d'alimentation (batterie ou adaptateur secteur) de l'appareil, et la replacer.
- 2) Sélectionner [REGLAGES D'USINE] dans le MENU.

| Problème       |                                                                                                                                               | Action                                                                                                                                                                                                                                                                                                                                                                                         | ☞             |
|----------------|-----------------------------------------------------------------------------------------------------------------------------------------------|------------------------------------------------------------------------------------------------------------------------------------------------------------------------------------------------------------------------------------------------------------------------------------------------------------------------------------------------------------------------------------------------|---------------|
| Alimentation   | Pas d'alimentation.                                                                                                                           | <ul style="list-style-type: none"> <li>● Connecter fermement l'adaptateur secteur.</li> <li>● Retirer à nouveau la batterie et la remettre en place fermement.</li> <li>● Remplacer la batterie déchargée avec une batterie bien chargée.</li> </ul>                                                                                                                                           | 14<br>14<br>– |
|                | L'appareil photo ne s'allume pas, ou la durée d'opération de la batterie est extrêmement réduite même avec une batterie complètement chargée. | <ul style="list-style-type: none"> <li>● Veiller à utiliser l'appareil photo à des températures d'opération adéquates.</li> <li>● La batterie est détériorée et doit être remplacée par une batterie neuve. Acheter une nouvelle batterie.</li> </ul>                                                                                                                                          | 36<br>–       |
|                | Le voyant d'accès/recharge sur l'appareil photo ne s'allume pas pendant la recharge.                                                          | <ul style="list-style-type: none"> <li>● La recharge peut s'arrêter dans des lieux soumis à des températures extrêmes pour protéger la batterie. Il est recommandé de la recharger dans un endroit dont la température se situe entre 10°C et 35°C.</li> <li>● Lorsque la batterie est complètement chargée, le voyant ne s'allume pas. Vérifier l'énergie restante de la batterie.</li> </ul> | –<br>15       |
| Enregistrement | Aucun enregistrement ne peut être réalisé.                                                                                                    | <ul style="list-style-type: none"> <li>● Le support d'enregistrement est plein. Supprimer des fichiers inutiles ou changer de carte microSD.</li> <li>● Sélectionner le support d'enregistrement approprié.</li> </ul>                                                                                                                                                                         | 20<br>–       |
|                | La date et l'heure ne s'affichent pas pendant l'enregistrement.                                                                               | <ul style="list-style-type: none"> <li>● Toucher une fois la touche <b>DISP.</b></li> </ul>                                                                                                                                                                                                                                                                                                    | 13            |
|                | Pendant l'enregistrement vidéo, l'indicateur ●REC clignote.                                                                                   | <ul style="list-style-type: none"> <li>● La température de l'appareil photo s'élève. Si l'appareil photo continue de chauffer, il se peut que l'enregistrement s'arrête pour protéger le support d'enregistrement. Dans ce cas, éteindre l'appareil photo et attendre qu'il refroidisse.</li> </ul>                                                                                            | –             |
|                | Le zoom numérique ne fonctionne pas.                                                                                                          | <ul style="list-style-type: none"> <li>● Modifier les réglages dans [ZOOM].</li> <li>● Le zoom numérique n'est pas disponible pour l'enregistrement de photos.</li> </ul>                                                                                                                                                                                                                      | –<br>–        |

## Dépannage (suite)

|                  | Problème                                                                                     | Action                                                                                                                                                                                                                                                                                        |         |
|------------------|----------------------------------------------------------------------------------------------|-----------------------------------------------------------------------------------------------------------------------------------------------------------------------------------------------------------------------------------------------------------------------------------------------|---------|
| Enregistrement   | La mise au point ne s'effectue pas automatiquement.                                          | <ul style="list-style-type: none"> <li>● Régler [MISE AU POINT] sur [AUTO].</li> <li>● Nettoyer l'objectif et vérifier à nouveau la mise au point.</li> </ul>                                                                                                                                 | –<br>34 |
|                  | La vitesse de prises de vue en rafale est lente.                                             | <ul style="list-style-type: none"> <li>● La vitesse de prises de vue en rafale se ralentit après plusieurs prises consécutives, avec certains supports d'enregistrement ou dans certaines conditions d'enregistrement.</li> </ul>                                                             | –       |
| Lecture          | Aucune lecture ne peut être réalisée.                                                        | <ul style="list-style-type: none"> <li>● Sélectionner le support d'enregistrement approprié.</li> <li>● Pour visualiser des images sur un téléviseur, régler son mode d'entrée ou sélectionner le canal réservé à la lecture vidéo.</li> </ul>                                                | –<br>19 |
|                  | Pendant l'enregistrement vidéo, l'indicateur ► clignote.                                     | <ul style="list-style-type: none"> <li>● La température de l'appareil photo s'élève. Si l'appareil photo continue de chauffer, il se peut que la lecture s'arrête pour protéger le support d'enregistrement. Dans ce cas, éteindre l'appareil photo et attendre qu'il refroidisse.</li> </ul> | –       |
| Autres problèmes | Il est impossible de supprimer des fichiers.                                                 | <ul style="list-style-type: none"> <li>● Annuler la protection des fichiers pour les supprimer.</li> </ul>                                                                                                                                                                                    | 21      |
|                  | Le traitement des données est trop lent lorsque l'appareil est allumé ou le mode est changé. | <ul style="list-style-type: none"> <li>● Le support d'enregistrement contient un grand nombre de photos (environ 1 000, ou plus). Copier sur d'autres appareils les fichiers stockés, puis les effacer du support d'enregistrement.</li> </ul>                                                | 20      |
|                  | Il est impossible de retirer la carte microSD de l'appareil photo.                           | <ul style="list-style-type: none"> <li>● Pousser la carte microSD à plusieurs reprises.</li> </ul>                                                                                                                                                                                            | –       |
|                  | Le message [CREER DVD] s'affiche sur l'écran LCD, et aucune autre opération n'est possible.  | <ul style="list-style-type: none"> <li>● Une autre opération est tentée alors qu'un graveur DVD allumé est connecté à l'appareil photo. Éteindre l'appareil, ou déconnecter le câble USB.</li> </ul>                                                                                          | –       |
|                  | Le capteur tactile ou le bouton tactile ne fonctionne pas.                                   | <ul style="list-style-type: none"> <li>● Touchez les capteurs avec votre doigt. Les capteurs ne fonctionnent pas si vous les touchez avec un ongle ou avec des gants.</li> </ul>                                                                                                              | 6       |

## Nettoyage

Avant de le nettoyer, éteindre l'appareil photo et retirer la batterie et l'adaptateur secteur.

### ■ Pour nettoyer l'extérieur

Essuyer délicatement avec un chiffon doux. Si l'appareil photo est particulièrement sale, tremper le chiffon dans de l'eau savonneuse et bien l'essorer avant d'essuyer l'appareil. Sécher ensuite avec un chiffon sec.

### ■ Pour nettoyer l'écran LCD

Essuyer délicatement avec un chiffon doux. Prendre soin de ne pas endommager l'écran.



### ■ Pour nettoyer l'objectif

Essuyer délicatement avec un papier conçu pour le nettoyage d'objectif.

### REMARQUES

- Éviter les agents de nettoyage puissants comme la benzine ou l'alcool.
- De la moisissure peut se former sur l'objectif s'il n'est pas nettoyé.
- Lors de l'utilisation d'un produit de nettoyage ou d'un chiffon traité chimiquement, se reporter aux mises en garde inhérentes à chaque produit.

# Messages d'avertissement

| Indication                                                                                                | Description/Action                                                                                                                                                                                                                                                                                                                                                                                                                                                                                                                                                  |              |
|-----------------------------------------------------------------------------------------------------------|---------------------------------------------------------------------------------------------------------------------------------------------------------------------------------------------------------------------------------------------------------------------------------------------------------------------------------------------------------------------------------------------------------------------------------------------------------------------------------------------------------------------------------------------------------------------|--------------|
|  (Indicateur de batterie) | <ul style="list-style-type: none"> <li>Affiche la charge restante de la batterie.<br/> <br/>           Chargée → Épuisée</li> <li>Lorsque la batterie s'épuise, l'indicateur de batterie se met à clignoter. Lorsque la batterie est épuisée, l'appareil s'éteint automatiquement.</li> </ul>                                                                                                                                                                                      | -            |
| <b>REGLER DATE/HEURE !</b>                                                                                | <ul style="list-style-type: none"> <li>S'affiche lorsque la date et l'heure ne sont pas réglées.</li> <li>La pile au lithium rechargeable de l'horloge intégrée est déchargée et la date et l'heure précédemment réglées sont effacées.<br/>Brancher l'appareil photo sur une prise secteur à l'aide de l'adaptateur secteur pendant plus de 24 heures pour recharger la pile au lithium de l'horloge. Régler ensuite la date et l'heure.</li> </ul>                                                                                                                | 14<br>14     |
| <b>VERIFIER COUVRE-OBJECTIF</b>                                                                           | <ul style="list-style-type: none"> <li>Apparaît pendant cinq secondes lorsque l'appareil est allumé en mode d'enregistrement si le couvre-objectif est fermé ou lorsqu'il fait sombre.</li> </ul>                                                                                                                                                                                                                                                                                                                                                                   | -            |
| <b>ERREUR DISQUE DUR !<br/>ERREUR CARTE<br/>MEMOIRE !</b>                                                 | <ul style="list-style-type: none"> <li>Effectuer un nettoyage pour rétablir la capacité du support d'enregistrement.</li> <li>Éteindre l'appareil photo. Retirer et réinsérer la carte microSD. Allumer l'appareil photo après avoir inséré la carte microSD. Si le message d'erreur apparaît de nouveau, remplacer la carte par une autre dont le bon fonctionnement est garanti.</li> <li>Il est aussi recommandé de vérifier régulièrement le disque sur l'ordinateur, à condition que le disque dur de l'appareil photo ne contienne pas de données.</li> </ul> | -<br>-<br>-  |
| <b>ERREUR DE FICHIER DE<br/>GESTION VIDEO UNE<br/>RESTAURATION EST<br/>REQUISE RESTAURER ?</b>            | <ul style="list-style-type: none"> <li>Le fichier de gestion vidéo est endommagé. Il faut procéder à une restauration pour enregistrer ou lire des fichiers vidéo. Sélectionner [OUI], puis toucher la touche <b>OK</b> pour restaurer le fichier de gestion vidéo.</li> </ul>                                                                                                                                                                                                                                                                                      | -            |
| <b>ERREUR D<br/>ENREGISTREMENT</b>                                                                        | <ul style="list-style-type: none"> <li>La vitesse d'écriture sur le support d'enregistrement est faible ou le support est endommagé. Utiliser une carte microSD dont le bon fonctionnement est garanti.</li> <li>Le disque dur a été exposé à des vibrations ou à des secousses. Veiller à ne pas exposer le disque dur à des vibrations ou à des secousses.</li> <li>Apparaît lorsque le support d'enregistrement est plein et qu'il n'est plus possible d'enregistrer. Supprimer des fichiers inutiles ou changer la carte microSD.</li> </ul>                    | -<br>-<br>20 |
| <b>DISPOSITIF USB NON<br/>PRIS EN CHARGE OU<br/>HORS TENSION</b>                                          | <ul style="list-style-type: none"> <li>Apparaît lorsqu'un périphérique USB non compatible est connecté à l'appareil photo.</li> <li>Apparaît si un graveur de DVD éteint est connecté. Allumer le graveur de DVD pour l'utiliser.</li> </ul>                                                                                                                                                                                                                                                                                                                        | -<br>-       |
| <b>LA DETECTION DE<br/>CHUTE A FONCTIONNE<br/>ET L'ALIMENTATION A<br/>ETE COUPEE</b>                      | <ul style="list-style-type: none"> <li>Pour rallumer l'appareil photo, fermer et rouvrir l'écran LCD.</li> </ul>                                                                                                                                                                                                                                                                                                                                                                                                                                                    | -            |

# Spécifications

## Appareil photo

### ■ Général

#### Alimentation

11 V CC (en utilisant l'adaptateur secteur)

7,2 V CC (en utilisant la batterie)

#### Consommation

[GZ-MG467]

Environ 3,2 W\*

[GZ-MG360/335/330]

Environ 2,7 W\*

\* Lorsque l'éclairage LED est éteint et l'éclairage de l'écran est réglé sur le mode [STANDARD].

#### Dimensions (L x H x P)

113 mm x 68 mm x 54 mm

#### Poids

[GZ-MG467]

Environ 315 g

(avec la ceinture de la poignée)

Environ 400 g

(avec la batterie et la ceinture de la poignée)

[GZ-MG360/335/330]

Environ 315 g

(avec la ceinture de la poignée)

Environ 360 g

(avec la batterie et la ceinture de la poignée)

#### Température d'opération

0°C à 40°C

#### Humidité d'opération

35% à 80%

#### Température de stockage

-20°C à 50°C

#### Capteur

[GZ-MG467]

CCD 1/6" (1 070 000 pixels)

[GZ-MG360/335/330]

CCD 1/6" (680 000 pixels)

#### Objectif

[GZ-MG467]

Video : F 1,8 to 4,5, f = 2,5 mm to 80 mm,

objectif motorisé 32:1

Photo : F 1,9 to 4,5, f = 2,9 mm to 80 mm,

objectif motorisé 27:1

[GZ-MG360/335/330]

F 1,8 to 4,0, f = 2,2 mm to 77 mm, objectif

motorisé 35:1

#### Diamètre du filtre

ø 30,5 mm

#### Écran LCD

2,7" mesuré en diagonale, écran LCD/

système à matrice active TFT

#### Haut-parleur

Monaural

## Éclairage LED

Moins de 1,5 m

(distance de prise de vue recommandée)

## Langue

Anglais/Français/Espagnol/Portugais/

Japonais/Coréen/Chinois traditionnel

### ■ Vidéo/Audio

#### Format

SD-VIDEO

#### Format d'enregistrement et de lecture

Vidéo : MPEG-2

Audio : Dolby numérique (2 voies)

#### Format du signal

Norme NTSC

#### Mode d'enregistrement (vidéo)

ULTRA FIN : 720 x 480 pixels, 8,5 Mbit/s (VBR)

FIN : 720 x 480 pixels, 5,5 Mbit/s (VBR)

NORMAL : 720 x 480 pixels, 4,2 Mbit/s (VBR)

ECONOMIE : 352 x 240 pixels, 1,5 Mbit/s

(VBR)

#### Mode d'enregistrement (audio)

ULTRA FIN : 48 kHz, 384 Kbit/s

FIN : 48 kHz, 384 Kbit/s

NORMAL : 48 kHz, 256 Kbit/s

ECONOMIE : 48 kHz, 128 Kbit/s

### ■ Photos

#### Format

JPEG

#### Taille de l'image

[GZ-MG467]

2 modes (1152 x 864 / 640 x 480)

[GZ-MG360/335/330]

1 mode (640 x 480)

#### Qualité de l'image

2 modes (FIN/STANDARD)

### ■ Connecteurs

#### Sortie AV

Video input : 0,8 V (p-p) ~ 1,2 V (p-p), 75 Ω

Video output : 1,0 V (p-p), 75 Ω

Audio input : 300 mV (rms), 50 kΩ

Audio output : 300 mV (rms), 1 kΩ

\* Uniquement GZ-MG467/335

#### USB

Type mini USB A et B, compatible USB 2.0

## Adaptateur secteur

### Alimentation requise

CA 110 V à 240 V~, 50 Hz/60 Hz

### Sortie

11 V CC ———, 1 A

## Télécommande

### Alimentation

3 V CC

### Autonomie de la pile

Environ 1 an (selon la fréquence d'utilisation)

### Portée

Moins de 5 m

### Température d'opération

0°C à 40°C

### Dimensions (L x H x P)

42 mm x 14,5 mm x 91 mm

### Poids

Environ 30 g  
(avec batterie)

L'aspect et les spécifications sont susceptibles d'être modifiés sans préavis.

## Durée d'enregistrement (minutes) approximative (vidéo)

| Qualité | Support d'enregistrement | Disque dur |         | Carte microSD |
|---------|--------------------------|------------|---------|---------------|
|         |                          | 30 GB*1    | 60 GB*2 | 4 GB          |
|         | ULTRA FIN                | 430        | 860     | 57            |
|         | FIN                      | 640        | 1280    | 85            |
|         | NORMAL                   | 850        | 1700    | 113           |
|         | ECONOMIE                 | 2250       | 4500    | 298           |

\*1 GZ-MG335/330 \*2 GZ-MG467/360

## [GZ-MG467] Nombre approximatif d'images qu'il est possible d'enregistrer (photos)

| Taille/qualité de l'image | Support d'enregistrement | Carte microSD |        |        |      |      |
|---------------------------|--------------------------|---------------|--------|--------|------|------|
|                           | Disque dur               | 60 GB         | 256 MB | 512 MB | 1 GB | 2 GB |
| 1152 x 864 / FIN          | 9999                     | 535           | 1065   | 2140   | 4095 | 8045 |
| 1152 x 864 / STANDARD     | 9999                     | 820           | 1625   | 3265   | 6145 | 9999 |
| 640 x 480 / FIN           | 9999                     | 1555          | 3090   | 6205   | 9999 | 9999 |
| 640 x 480 / STANDARD      | 9999                     | 2225          | 4420   | 8865   | 9999 | 9999 |

## [GZ-MG360/335/330] Nombre approximatif d'images qu'il est possible d'enregistrer (photos)

| Taille/qualité de l'image | Support d'enregistrement | Carte microSD |         |        |        |      |      |
|---------------------------|--------------------------|---------------|---------|--------|--------|------|------|
|                           | Disque dur               | 30 GB*1       | 60 GB*2 | 256 MB | 512 MB | 1 GB | 2 GB |
| 640 x 480 / FIN           | 9999                     | 9999          | 1035    | 2060   | 4135   | 7680 | 9999 |
| 640 x 480 / STANDARD      | 9999                     | 9999          | 2225    | 4440   | 8865   | 9999 | 9999 |

\*1 GZ-MG335/330 \*2 GZ-MG360

## Temps de recharge / d'enregistrement requis (approx.)

\* Lorsque l'éclairage LED est éteint et l'éclairage de l'écran est réglé sur le mode [STANDARD].

| Batterie                | Temps de recharge | Durée de l'enregistrement |                  |
|-------------------------|-------------------|---------------------------|------------------|
|                         |                   | GZ-MG467                  | GZ-MG365/335/330 |
| BN-VF808U*1<br>(Fourni) | 1 h. 30 min.      | 1 h. 30 min.*             | 1 h. 50 min.*    |
| BN-VF815U*2<br>(Fourni) | 2 h. 40 min.      | 3 h. 5 min.*              | 3 h. 40 min.*    |
| BN-VF823U               | 3 h. 50 min.      | 4 h. 35 min.*             | 5 h. 30 min.*    |

\*1 GZ-MG360/335/330 \*2 GZ-MG467

# Consignes de sécurité

## Adaptateur secteur

### UTILISATION DE L'ADAPTATEUR DE PRISE DE SECTEUR

Lors du branchement du cordon d'alimentation de l'appareil à une prise de secteur différente du standard national américain C73, utiliser un adaptateur de prise nommé «Siemens Plug», comme indiqué ci-dessous.

Pour cet adaptateur de prise secteur, consulter votre revendeur JVC le plus proche.

Adaptateur de prise

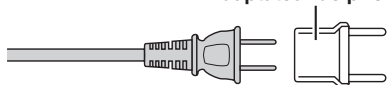

## Batteries

La batterie fournie est une batterie au lithium-ion. Avant d'utiliser la batterie fournie ou une batterie en option, bien lire les consignes suivantes :

Bornes

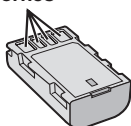

### ● Pour éviter tout accident

... ne pas brûler.

... ne pas court-circuiter les bornes. Maintenir celle-ci éloignée de tout objet métallique lorsqu'elle n'est pas utilisée. En cas de transport, s'assurer que le cache de la batterie fournie est en place. Si vous avez égaré le cache de la batterie, placer celle-ci dans un sac plastique.

... ne pas modifier ni démonter.

... ne pas exposer la batterie à des températures supérieures à 60 °C car celle-ci risquerait de surchauffer, d'exploser ou de prendre feu.

... utiliser uniquement les chargeurs spécifiés.

### ● Pour éviter tout endommagement et prolonger la durée de vie utile

... ne pas soumettre à un choc inutile.

... recharger à l'intérieur d'une plage de température de 10°C à 35°C. Il s'agit d'une batterie à réaction chimique — des températures basses peuvent gêner la réaction chimique, tandis que des températures élevées peuvent faire obstacle à une recharge complète.

... entreposer dans un endroit frais et sec. Toute exposition prolongée à de températures élevées accélérera la décharge naturelle et diminuera la durée de vie utile.

... charger et décharger complètement la batterie tous les 6 mois lors d'un entreposage pendant une période de temps prolongée.

... retirer l'appareil du chargeur ou le débrancher lorsque vous ne vous en servez pas ; certains appareils, même éteints, continuent de consommer du courant.

### ATTENTION:



La batterie que vous vous êtes procurée est recyclable. Pour des renseignements sur le recyclage de cette batterie, veuillez composer le 1-800-8-BATTERY.

## Support d'enregistrement

### ● Veiller à suivre les directives ci-dessous pour éviter d'altérer ou d'endommager les données enregistrées.

- Ne pas déformer ou laisser tomber le support d'enregistrement, ou le soumettre à une forte pression, des secousses ou des vibrations.
- Ne pas éclabousser le support d'enregistrement avec de l'eau.
- Ne pas utiliser, remplacer ou entreposer le support d'enregistrement dans des endroits fortement exposés à de l'électricité statique ou à des parasites électriques.
- Ne pas mettre l'appareil photo hors tension ou retirer la batterie ou l'adaptateur secteur pendant la prise de vue, la lecture ou l'accès au support d'enregistrement.
- Ne pas placer le support d'enregistrement à proximité d'objets possédant un fort champ magnétique ou émettant de fortes ondes électromagnétiques.
- Ne pas ranger le support d'enregistrement dans des endroits exposés à une température élevée ou à une forte humidité.
- Ne pas toucher les pièces métalliques.
- Lors du formatage ou de l'effacement des données à l'aide des fonctions de l'appareil photo, seules les informations de gestion des fichiers sont modifiées. Les données ne sont pas complètement effacées du disque dur. Si vous souhaitez effacer complètement toutes les données, nous vous recommandons soit d'utiliser un logiciel disponible dans le commerce spécialement conçu à cette fin, soit de détruire physiquement l'appareil photo à l'aide d'un marteau, etc.

## Écran LCD

### ● Pour éviter tout endommagement de l'écran LCD, NE PAS

... le pousser trop fortement ou lui faire subir des chocs.

... placer l'appareil photo avec l'écran LCD en dessous.

### ● Pour prolonger sa durée de vie utile

... éviter de le frotter à l'aide d'un chiffon rugueux.

## Appareil principal

### ● Pour votre sécurité, NE PAS

- ... ouvrir le boîtier de l'appareil photo.
- ... démonter ou modifier l'appareil.
- ... laisser pénétrer des substances inflammables, de l'eau ou des objets métalliques dans l'appareil.
- ... retirer la batterie ou débrancher l'appareil pendant que celui-ci est sous tension.
- ... laisser la batterie à l'intérieur de l'appareil photo lorsque celui-ci n'est pas utilisé.
- ... placer des sources de flammes nues, telles que des bougies allumées, sur l'appareil.
- ... exposer l'appareil à l'égouttage ou aux éclaboussures.
- ... laisser s'accumuler de la poussière ou placer des objets métalliques sur la prise d'alimentation ou une prise de courant murale.
- ... insérer des objets dans l'appareil photo.

### ● Éviter d'utiliser l'appareil

- ... dans des endroits trop humides ou poussiéreux.
- ... dans des lieux exposés à de la suie ou à de la vapeur (par exemple, près d'une cuisinière).
- ... dans des endroits trop exposés aux chocs ou vibrations.
- ... près d'un téléviseur.
- ... près d'appareils générant des champs magnétiques ou électriques intenses (haut-parleurs, antennes de diffusion, etc.).
- ... dans des lieux exposés à des températures extrêmement élevées (au-delà de 40°C) ou extrêmement basses (en deçà de 0°C).
- ... dans les endroits où la pression d'air est basse (plus de 3000 m au-dessus du niveau de la mer).

### ● NE PAS laisser l'appareil

- ... dans des lieux exposés à des températures supérieures à 50°C.
- ... dans des lieux exposés à des taux d'humidité extrêmes (en deçà de 35 % ou au-delà de 80 %).
- ... en plein soleil.
- ... dans une voiture hermétiquement fermée en période estivale.
- ... près d'un radiateur.
- ... en hauteur, sur un téléviseur par exemple. Si l'appareil est placé en hauteur alors que le câble est raccordé, celui-ci peut être coincé et l'appareil peut tomber. Dans ce cas, il risque de ne plus fonctionner.

### ● Pour protéger l'appareil, NE PAS

- ... le mouiller.
- ... le faire tomber ou le cogner contre des objets durs.
- ... le soumettre à trop de chocs ou vibrations durant le transport.
- ... maintenir l'objectif orienté vers des objets extrêmement lumineux pendant trop longtemps.
- ... exposer l'objectif à la lumière directe du soleil.
- ... le balancer inutilement par la dragonne.
- ... trop balancer l'étui souple lorsque l'appareil photo est à l'intérieur.

### ● Pour éviter une chute de l'appareil,

- Fixer la dragonne et serrer la ceinture de la poignée fermement.
- Lors de l'utilisation de l'appareil photo avec un trépied, fixer fermement l'appareil sur le trépied. Si l'appareil photo se détache et tombe, il peut causer des blessures ou être endommagé. Si un enfant utilise l'appareil, un adulte doit être présent.

Des changements ou modifications non approuvés par JVC peuvent annuler le droit de l'utilisateur de faire fonctionner l'appareil. Cet appareil a été testé et il a été reconnu qu'il se conforme aux limites concernant l'appareillage informatique de classe B correspondant à la partie 15 des règles de la FCC. Ces limites sont conçues pour garantir une protection raisonnable contre des interférences nuisibles dans les installations résidentielles. Cet appareil génère, utilise et peut émettre de l'énergie des fréquences radio et, s'il n'est pas installé et utilisé selon les instructions du fabricant, peut causer des interférences nuisibles en communications radio. Cependant, il ne peut pas être garanti que des interférences ne se produiront pas dans certaines installations particulières. Si cet appareil provoque des interférences avec la réception radio ou de télévision, ce qui peut être vérifié en alimentant l'appareil et en coupant son alimentation, nous conseillons à l'utilisateur d'essayer d'éliminer ces interférences par l'un ou plusieurs des moyens suivants :

- Réorienter ou déplacer l'antenne de réception.
- Augmenter la séparation entre l'appareil et le récepteur.
- Brancher l'appareil sur une prise de courant d'un circuit différent de celui sur lequel le récepteur est branché.
- Consulter le revendeur ou un technicien radio/TV compétent pour vous aider.

Cet appareil numérique de la classe B est conforme à la norme NMB-003 du Canada.

# Lexique

|                                                  |            |
|--------------------------------------------------|------------|
| <b>A</b>                                         |            |
| Adaptateur secteur .....                         | 14, 38     |
| <b>B</b>                                         |            |
| Batterie .....                                   | 14, 15, 38 |
| <b>C</b>                                         |            |
| Copie (transfert) de photos .....                | 23, 30     |
| Copie de fichiers vidéo .....                    | 23, 30     |
| <b>D</b>                                         |            |
| Diaporama .....                                  | 18         |
| Durée d'enregistrement et nombre de photos ..... | 37         |
| <b>E</b>                                         |            |
| Écran LCD .....                                  | 10, 12, 38 |
| <b>F</b>                                         |            |
| Fonctionnement avec alimentation couplée .....   | 10         |
| <b>G</b>                                         |            |
| Graveur de DVD .....                             | 22         |
| <b>M</b>                                         |            |
| Macintosh .....                                  | 30         |
| <b>O</b>                                         |            |
| Ordinateur Windows .....                         | 23         |
| <b>P</b>                                         |            |
| Photo .....                                      | 17         |
| Protection des fichiers .....                    | 20         |
| <b>R</b>                                         |            |
| Réglage de l'horloge .....                       | 14         |
| Réinitialisation de l'appareil photo .....       | 33         |
| Rotation de l'image .....                        | 18         |
| <b>S</b>                                         |            |
| Station d'accueil Everio .....                   | 9          |
| Support d'enregistrement .....                   | 38         |
| Suppression de fichiers .....                    | 20         |
| <b>T</b>                                         |            |
| Télécommande .....                               | 10, 15     |
| Téléviseur .....                                 | 19         |
| <b>V</b>                                         |            |
| Vidéo .....                                      | 16         |
| Volume du haut-parleur .....                     | 18         |

# JVC