

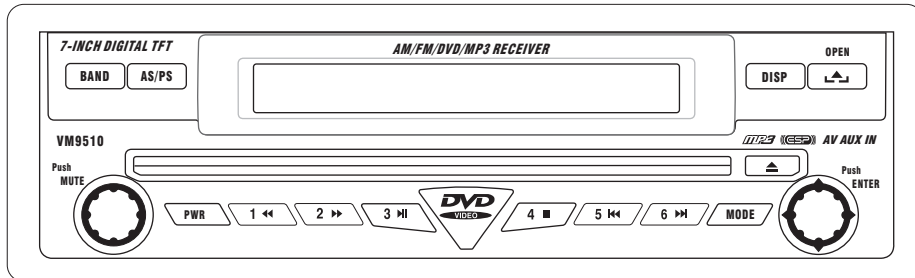

# VM9510 Owner's Manual



Audiovox Electronics Corporation  
150 Marcus Boulevard  
Hauppauge, NY 11788  
Technical Assistance: 1-800-323-4815  
www.jensen.com

© 2004 Audiovox  
v.072004

## Thank You!

Thank you for choosing a Jensen product. We hope you will find the instructions in this owner's manual clear and easy to follow. If you take a few minutes to look through it, you'll learn how to use all the features of your new Jensen VM9510 Mobile Multimedia AM/FM/DVD Receiver for maximum enjoyment.

Introduction .....	1
Preparation .....	1
Wiring .....	4
Installation .....	6
Operation .....	8
Tuner Operation .....	16
CD Player Operation .....	19
MP3 Player Operation .....	21
DVD Player Operation .....	23
TV Operation .....	40
Troubleshooting .....	42
Specifications .....	42
Warranty .....	45

## Introduction

Congratulations on your purchase of the Jensen VM9510 Mobile Multimedia AM/FM/DVD Receiver.

### Features

- Motorized 7" digital TFT screen
- AM/FM stereo tuner
- TV tuner w/diversity antenna input
- DVD-R/RW, CD-R/RW compatible
- Video Select (V Sel.) rear zone output
- ESP – Electronic shock protection for DVD, MP3 and CDDA
- OSD – On Screen Display
- Joystick menu navigation
- AV1 and AV2 inputs for system expansion

## Preparation

It's a good idea to read all of the instructions before beginning the installation. We recommend having your Jensen VM9510 installed by a reputable installation shop.

### Tools and Supplies

You will need these tools and supplies to install your VM9510:

- Torx type, flat-head and Philips screwdrivers
- Wire cutters and strippers
- Tools to remove existing radio (screwdriver, socket wrench set or other tools)
- Electrical tape
- Crimping tool
- Volt meter/test light
- Crimp connections
- 18 gauge wire for power connections
- 16 – 18 gauge speaker wire

### Disconnecting the Battery

To prevent a short circuit, be sure to turn off the ignition and remove the negative (-) battery cable prior to installation.

**NOTE: If the VM9510 is to be installed in a car equipped with an on-board drive or navigation computer, do not disconnect the battery cable. If the cable is disconnected, the computer memory may be lost. Under these conditions, use extra caution during installation to avoid causing a short circuit.**

## Manual del Usuario

### ¡Gracias!

Gracias por elegir los productos Jensen. Esperamos que encuentre en este manual instrucciones claras y fáciles de seguir. Si se toma unos pocos minutos para leerlo, aprenderá cómo utilizar todas las funciones de su nuevo AM/FM/DVD Multimedia Móvil Jensen VM9510 para su máximo entretenimiento.

Introducción .....	
Preparación .....	2
Cableado .....	4
Instalación .....	5
Operación .....	7
Operación del Sintonizador .....	10
Operación del Reproductor de CD .....	13
Operación del Equipo de MP3 .....	14
Operación del Equipo de DVD .....	
Operación de TV .....	
Corrección de Problemas .....	18
Especificaciones .....	18
Garantía .....	20

## Introducción

Felicitaciones por comprar el Receptor AM/FM/DVD Multimedia Móvil Jensen VM9510

### Características

- Pantalla TFT digital motorizada de 7"
- Sintonizador estéreo AM/FM
- Sintonizador de TV con entrada para diversas antenas
- Compatible con DVD-R y CD-R/RW
- Selección de Video (V Sel.) con salida en zona posterior
- ESP - Protección contra choque electrónico para DVD, MP3 y CDDA
- OSD - Exhibición en Pantalla
- Navegación del menú con palanca de mando
- Entradas AV1 y AV2 para expansión del sistema

### Herramientas y Provisiones

Las siguientes herramientas y provisiones son necesarias para instalar el radio:

- Llave torx, destornilladores plano y Philips
- Cúter y peladores de cables
- Herramientas para remover la radio existente (destornillador, equipo de llave de casquillo y otras herramientas)
- Cinta aisladora
- Enganchador
- Voltímetro / luz de prueba
- Conexiones para enganchar
- Cable de calibre 18 para conexiones eléctricas, cable de altoparlante de calibre 16 a 18

### Desconecte la Batería

Antes de empezar, siempre desconecte la terminal negativa de la batería.

**NOTA:** Si el cargador se instala en un automóvil equipado con una unidad a bordo o una computadora de navegación, no desconecte el cable de la batería. Si el cable se desconecta, la memoria de la computadora puede borrarse. Bajo estas circunstancias, sea muy cuidadoso durante la instalación y así evitar un posible cortocircuito.

## Guide d'Utilisateur

### Merci!

Merci d'avoir choisi un produit Jensen. Nous espérons que vous allez trouver les instructions dans ce guide de propriétaire claires et faciles à suivre. Prenez quelques minutes à le consulter, vous apprendrez à utiliser toutes les fonctions de votre nouvelle Jensen VM9510 récepteur AM/FM/DVD pour en tirer une jouissance maximum.

Introduction .....	
Préparation .....	2
Câblage .....	4
Installation .....	5
Operation .....	7
Fonctionnement de la Radio .....	10
Fonctionnement du Lecteur CD .....	13
Operation Platine MP3 .....	14
Operation Platine DVD .....	
Operation TV .....	
Dépannage .....	19
Caractéristiques .....	19
Garantie .....	20

## Introduction

Félicitations pour avoir acheté un Jensen VM9510 Mobile Multimedia récepteur AM/FM/DVD

### Fonctions

- Ecran TFT digital motorisé de 7"
- Tuner en stéréo AM/FM
- Tuner TV avec entrée antenne diversité
- Compatible avec DVD-R, CD-R/RW
- Sélection vidéo sortie zone arrière
- ESP - Protection contre choc électronique pour DVD, MP3 et CDDA
- OSD - Affichage sur écran
- Navigation menu manette
- Entrée AV1 et AV2 pour expansion du système

### Outils et Matériel

Vous aurez besoin des outils et du matériel suivants pour installer la radio :

- Type Torx des tournevis Plat et Philips
- Des coupeurs de fil et séparateurs d'épuisement
- Outils pour enlever la radio existante (tournevis, un ensemble de clés à douille et d'autres outils)
- Bande électrique
- Outil à sertissage
- Voltmètre/lumière d'épreuve
- Connexions à sertissage
- Fer jauge 18 pour branchage puissance, fer jauge 16 – 18 de haut parleur

### Débrancher la Batterie

Il faut toujours débrancher la borne de batterie négative avant de commencer.

**A NOTER:** Si le changeur est à installer dans un véhicule équipé d'un ordinateur de navigation ou de conduite, ne débranchez pas le fil de la pile. L'ordinateur peut perdre sa mémoire si le fil est débranché. Dans ces conditions, prenez des précautions supplémentaires pour éviter un court-circuit pendant l'installation.

**Pre-installation**

1. Press the metal levers on both sides to remove the half-sleeve from the radio.
2. Remove the trim ring.

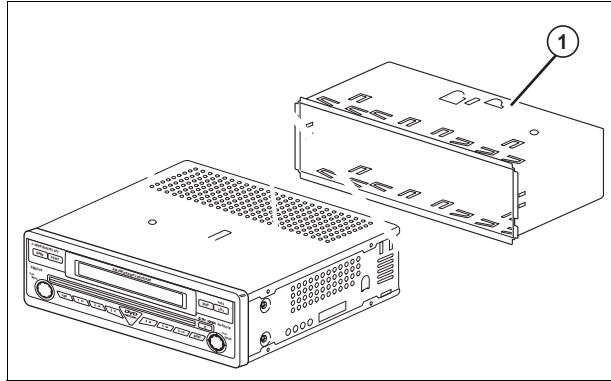

3. Install the half-sleeve.
  - a. Install adapter if necessary (optional).
  - b. Install half-sleeve into adapter or dashboard (only use the supplied screws). Do not force the sleeve into the opening or cause it to bend or bow.
  - c. Locate the series of bend tabs along the top, bottom and sides of the mounting sleeve. With the sleeve fully inserted into the dashboard opening, bend as many of the tabs outward as necessary so that the sleeve is firmly secured to the dashboard.
  - d. Install support strap to make the unit more stable.

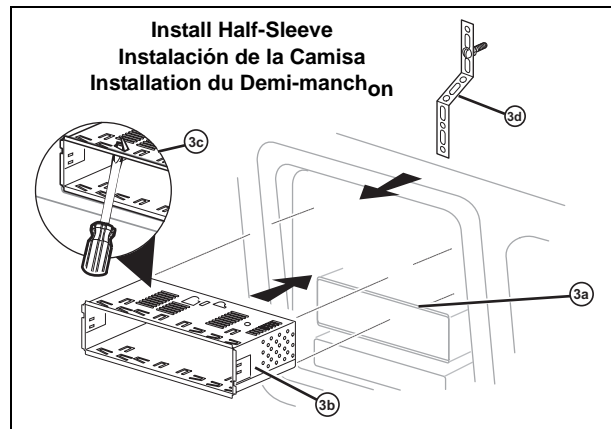

**Caution! Be careful not to damage the car wiring.**

4. Place the radio in front of the dashboard opening so the wiring can be brought through the mounting sleeve.

**Connecting the Wiring Adapter (Purchased Separately)**

You can make these connections without being in the car.

1. Splice or crimp wires.
2. Attach wiring adapter to car wiring harness.

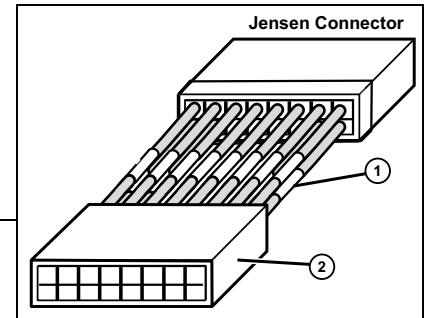

**Preinstalación**

1. Presione los cerrojos de ambos lados del radio para quitar la media camisa.
2. Quite los tornillos antes de insertar un CD.
3. Instalación de la Camisa
  - a. Instale el adaptador, si es necesario (opcional).
  - b. Instale la media camisa en el adaptador o en tablero de instrumentos.
  - c. Hale las aletas hacia afuera para asegurar la media camisa en al apertura del radio.
  - d. Instale la abrazadera de soporte para que la unidad quede más estable.

**¡Cuidado! Tenga cuidado de no dañar el cableado del automóvil.**

4. Ubique el radio en frente de la apertura del tablero de manera tal que los cables puedan pasar por la manga de montaje.

**Cableado con un Adaptador de Cables (Cómprelos por separado)**

Usted puede hacer estas conexiones sin ni siquiera estar en el carro.

1. Una o conecte a presión.
2. Una el adaptador de cableado al arnés del cableado del carro.

**Préinstallation**

1. Appuyez sur les verrous placés de chaque côté de l'autoradio pour enlever le demi-fourreau.
2. Enlevez les vis avant d'insérer un CD.
3. Installation du Demi-manchon
  - a. Installez l'adaptateur si nécessaire (facultatif).
  - b. Installez le demi-fourreau dans l'adaptateur de la planche de bord.
  - c. Poussez les pattes vers l'extérieur pour fixer le demi-fourreau dans l'ouverture de l'autoradio.
  - d. Installez la bande de fixation pour rendre l'appareil plus stable.

**Attention ! Rassurez-vous que vous n'endommagé pas le câblage de la voiture**

4. Placez la radio devant l'ouverture dans la planche à bord, afin que le câblage puisse être fait à travers le manchon du montage.

**Raccordement au Câblage avec un Adaptateur (Acheté Séparément)**

Vous pouvez effectuer ces branchements même sans être dans la voiture.

1. Effectuez les branchements par raccord ou sertissage.
2. Fixez l'adaptateur de câblage au faisceau de câbles de la voiture.

# Wiring

## Wiring Connections

1. **TV TUNER**
2. **ANTENNA**
3. **POWER ANTENNA WIRE (Blue)** – Connect to a motorized (power) antenna and/or to a remote turn-on lead for an amplifier.
4. **CONSTANT POWER WIRE (Yellow)** – Connect the 12V PLUS constant power wire to a live 12 volt wire in the vehicle. Before making a connection, check that the wire you intend to connect it to is always live, even when the car's ignition is turned off. If a live wire is not found, route the wire to the car's fuse block and connect it to a live circuit there.
5. **GROUND WIRE (Black)** – Securely fasten the Ground wire to a grounded metal part of the car's chassis. If you cannot find an existing bolt or screw to fasten it to, drill a hole in the metal and secure it with a screw. To ensure a good ground, remove any paint or grease from areas where the wire will contact the surface.
6. **PARKING (Pink)** – Connect to negative parking brake wire. This wire **MUST BE** connected in accordance with federal, state and local laws. It is the end-user's responsibility to make sure this wire is connected properly.
7. **ACC POWER WIRE (Red)** – Connect to a +12 volt circuit that is only live when the ignition is on. The best connection point is at the car's fuse block at the "RADIO" or "ACCESSORY" identified terminals.
8. **LEFT FRONT SPEAKER (white, white/black)**
9. **RIGHT FRONT SPEAKER (gray, gray/black)**
10. **LEFT REAR SPEAKER (green, green/black)**
11. **RIGHT REAR (+) SPEAKER (violet, violet/black)**
12. **FRONT AND REAR RCA OUTPUTS**
13. **CENTER RCA OUTPUT (Gray)** – The center output must be connected to an external amplifier for 3D or 6-CH mode.
14. **SUBWOOFER RCA OUTPUT (Blue)** – The subwoofer output is available in all sound/audio modes.
15. **DEDICATED DVD OUTPUT** – Video output for rear screen and left/right audio output for headphones.
16. **AV1 INPUT**
17. **AV2 INPUT**
18. **VIDEO OUT (Yellow)** - V. SEL output for rear screen.

## Replacing the Fuse

When replacing a fuse, be sure to use correct type and amperage to avoid damaging the radio. The VM9510 uses one 10 amp AGC fuse, located in the black filter box in-line with the main wire harness.

## Reconnecting the Battery

When wiring is complete, reconnect the battery negative terminal.

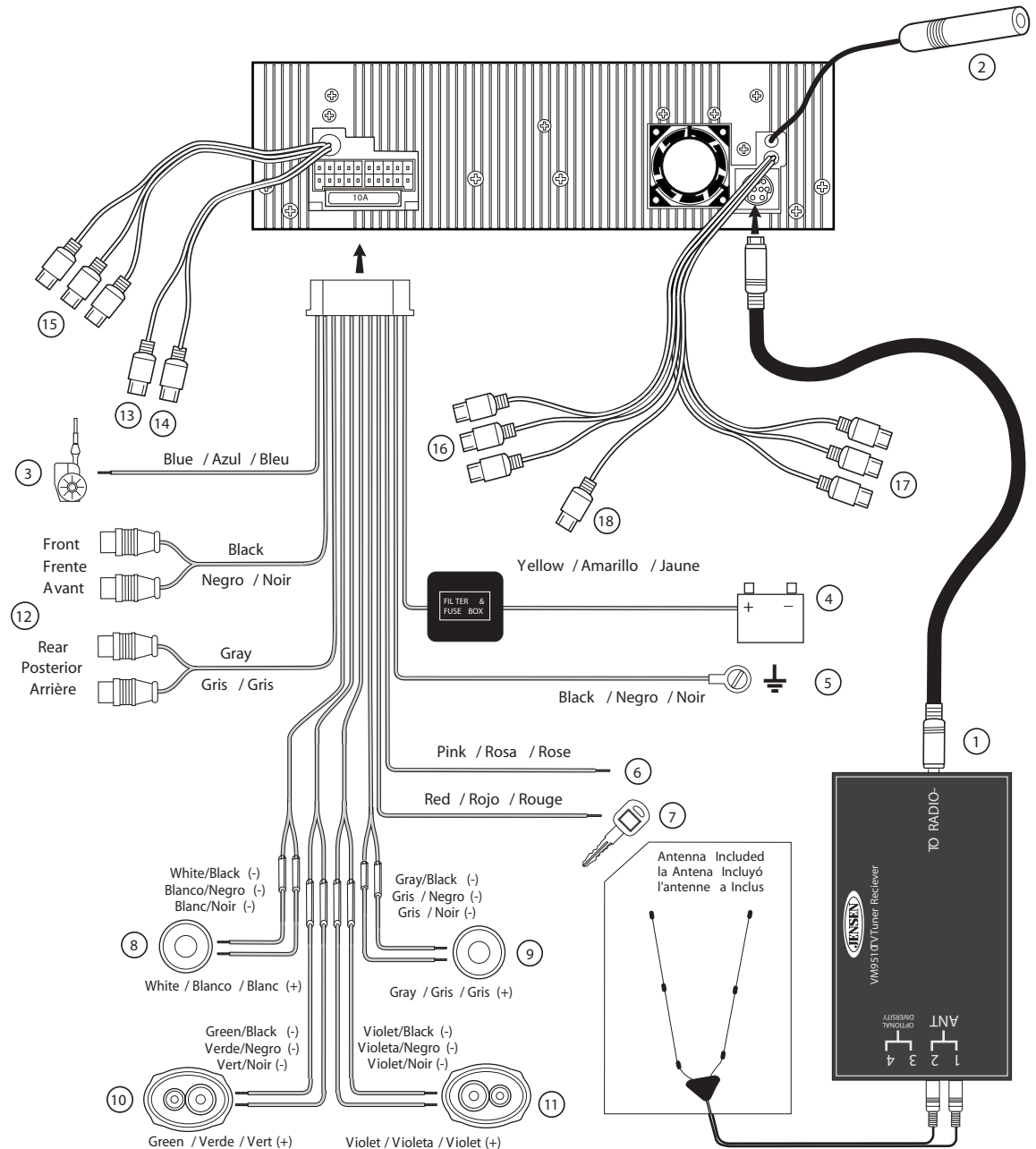

## Cableado

### Conexiones de Cableado

1. **SINTONIZADOR DE TV**
2. **ANTENA**
3. **CABLE DE CONEXIÓN DE ANTENA** (azul) - Conectar a una antena motorizada (encendida) y/o a una toma remota de encendido para un amplificador.
4. **CABLE DE ENERGÍA PERMANENTE** (amarillo) - Conectar el cable de energía permanente 12V PLUS a un cable vivo con 12 voltios en el vehículo. Antes de realizar una conexión, verifique que el cable al que intenta conectar esté siempre activo, aún cuando la ignición del automóvil esté apagada. Si no encuentra un cable activo, conecte el cable a la caja de fusible del automóvil y conéctelo allí a un circuito activo.
5. **CABLE A TIERRA** (negro) - Conecte de forma segura el cable a Tierra a una parte metálica del chasis. Si no puede encontrar un perno o tornillo existente al cual ajustarlo, realice un orificio con un taladro en una superficie metálica y asegúrelo con un tornillo. Para asegurar una buena toma a tierra, quite cualquier pintura o grasa de las áreas donde el cable hará contacto con la superficie.
6. **ESTACIONAMIENTO** (rosa) - Conecte al cable negativo del freno de estacionamiento. Este cable DEBE ESTAR conectado de acuerdo a las leyes federales, estatales y locales. Es responsabilidad del usuario final el asegurarse de que este cable esté conectado adecuadamente.
7. **CABLE DE ENCENDIDO ACC** (rojo) - Conecte a un circuito de voltios +12 que solamente esté activo cuando la ignición esté encendida. El mejor punto de conexión está en el bloque de fusibles del automóvil en los terminales identificados como "RADIO" o "ACCESORY" (accesorio).
8. **ALTAVOZ DELANTERO IZQUIERDO** (blanco, blanco/negro)
9. **ALTAVOZ DELANTERO DERECHO** (gris, gris/negro)
10. **ALTAVOZ POSTERIOR IZQUIERDO** (verde, verde/negro)
11. **ALTAVOZ (+) POSTERIOR DERECHO** (violeta, violeta/negro)
12. **SALIDAS RCA DELANTERA Y TRASERA**
13. **SALIDA RCA CENTRAL** (gris) - La salida central debe estar conectada a un amplificador externo para modo 3D o 6-CH.
14. **SALIDA RCA DE ALTAVOZ DE GRAVES** (azul) - La salida de altavoz de graves está disponible en todos los modos sonido/audio.
15. **SALIDA DVD DEDICADA** - Salida de video para pantalla posterior y salida de audio izquierda/derecha para auricular.
16. **ENTRADA AV1**
17. **ENTRADA AV2**
18. **SALIDA VIDEO**

### Reemplazando el Fusible

Cuando reemplace un fusible, asegúrese de utilizar el tipo y amperaje correcto para evitar dañar el radio. El VM9510 utiliza un fusible AGC de 10 amp, ubicado en la caja de filtro negra en línea con el arnés de cables principal.

### Reconexión de la Batería

Cuando haya terminado de colocar los cables, podrá hacer la reconexión de la batería a la terminal negativa de la misma.

## Câblage

### Connexions câblage

1. **TUNER TV**
2. **ANTENNE**
3. **CABLE ANTENNE PUISSANCE** (blue) - Connecté à l'antenne motorisée (câble) et/ou à un fil temps de fermeture pour un amplificateur.
4. **CABLE PUISSANCE CONSTANTE** (jaune) - Connectez le câble puissance constante 12V PLUS à un fil 12V sous tension du véhicule. Avant de faire une connexion rassurez vous que le fil que vous avez l'intention de connecter est sous tension, bien que l'allumage du véhicule est éteint. Si vous ne trouvez pas un fil sous tension, faite traverser le fil par la bloc à fusible de la voiture et connectez-le à un circuit sous tension là.
5. **CABLE DE TERRE** (noir) - Attacher le câble de terre à une partie métallique terrée du châssis du véhicule. Si vous ne trouvez pas un boulon ou un écrou existant pour l'attacher, percez un trou dans le métal et attachez-le avec un écrou. Pour assurer une bonne terre enlevez de la peinture et de la graisse des zones où le fil sera en contact avec la surface.
6. **PARKING** (rose) - connectez à un câble de freins parking négatif. Ce câble doit être branché selon les lois fédérales, provinciales et locales. Cela relève de la responsabilité de l'utilisateur ultime d'assurer que ce câble est correctement branché.
7. **CABLE PUISSANCE ACC** (rouge) - Branchez à un circuit +12 V qui se met sous tension lorsque l'allumage de la voiture est en marche. Le meilleur point de connexion est le bloc à fusible de la voiture aux terminaux identifiés comme Radio ou Accessoire.
8. **HAUT PARLEUR DE DEVANT GAUCHE** (blanc, blanc/noir)
9. **HAUT PARLEUR DE DEVANT DROITE** (gris, gris/noir)
10. **HAUT PARLEUR D'ARRIÈRE GAUCHE** (vert, vert/noir)
11. **HAUT PARLEUR D'ARRIÈRE DROITE** (violet, violet/noir)
12. **SORTIE RCA ARRIÈRE ET AVANT**
13. **SORTIE RCA CENTRE** (gris) - La sortie centre doit être branché à un amplificateur externe pour un mode 3D ou 6-CH
14. **SORTIE RCA CAISSONS DE BASSE** (bleu) - La sortie caisson de basse est disponible dans toutes les modes son/audio.
15. **SORTIE DVD DÉDIÉ** - Sortie vidéo pour écran en arrière et sortie audio gauche/droite pour un casque.
16. **ENTRÉE AV1**
17. **ENTRÉE AV2**
18. **RENDEMENT VISUEL**

### Remplacement de fusible

Lorsque vous remplacez un fusible, rassurez-vous que vous utilisez le type et ampérage correct pour éviter de nuire à la radio. Le VM9510 utilise un fusible AGC de 10ampères situé dans la boîte de filtre noir avec le harnais de câble principal.

### Rebranchement de la Batterie

Une fois les fils installés, rebranchez la borne négative de la batterie.

## Installation

After completing the wiring connections, turn the unit on to confirm operation (ignition switch must be on). If unit does not operate, recheck all wiring until problem is corrected. Once proper operation is achieved, turn off the ignition switch and proceed with final mounting of the chassis.

**NOTE: For proper operation of the CD/DVD player, the chassis must be mounted within 20° of horizontal. Make sure the unit is mounted within this limitation.**

### Final Installation

1. Connect wiring adapter to existing wiring harness.
2. Connect antenna lead.
3. Carefully slide the radio into the half-sleeve making sure it is right-side-up until it is fully seated and the spring clips lock it into place.
4. Attach one end of the perforated support strap (supplied) to the screw stud on the rear of the chassis using the hex nut provided. Fasten the other end of the perforated strap to a secure part of the dashboard either above or below the radio using the screw and hex nut provided. Bend the strap to position it as necessary. CAUTION: The rear of the radio must be supported with the strap to prevent damage to the dashboard from the weight of the radio or improper operation due to vibration.
5. Replace any items you removed from the dashboard.

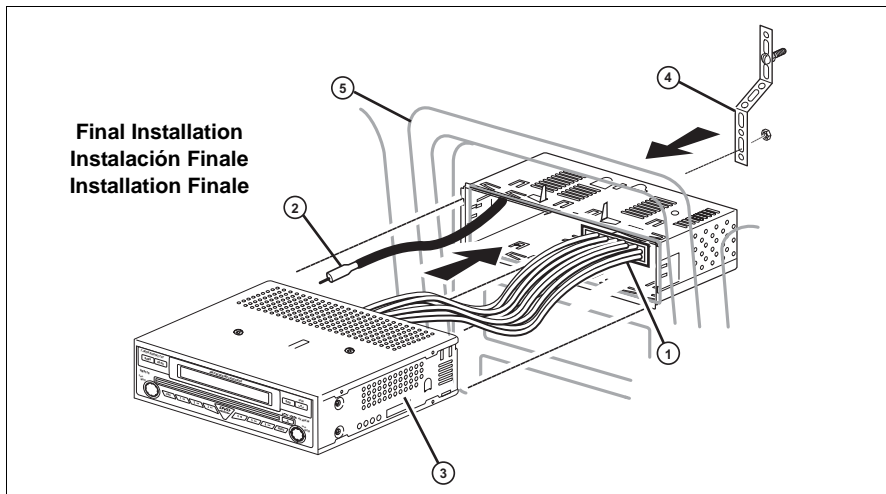

## Instalación

Luego de completar las conexiones del cableado, ajuste el panel delantero y encienda la unidad para confirmar la operación (la ignición debe estar encendida). Si la unidad no opera, verifique nuevamente todas las conexiones de cables hasta que se solucione el problema. Una vez que se alcanza una operación correcta, apague el interruptor de ignición y proceda con el montaje final del chasis.

**NOTA: Para una correcta operación del equipo de CD/DVD, el chasis debe estar montado dentro de los 20° de horizontalidad. Asegúrese que la unidad esté montada dentro de esta limitación.**

### Instalación Final

1. Conecte el adaptador del cableado al arnés existente del cableado.
2. Conecte la cabeza de la antena.
3. Cuidadosamente deslice el radio dentro de la manga de montaje, asegurándose que el lado correcto esté hacia arriba, hasta que esté completamente colocado y que las presillas lo traben en su lugar.
4. Adjunte un extremo de la cinta de soporte perforada (provista) al perno del tornillo en la parte de atrás del chasis utilizando la tuerca hexagonal provista. Asegure el otro extremo de la cinta perforada a una parte segura del tablero, ya sea arriba o abajo del radio, utilizando un tornillo y una tuerca hexagonal provista. Doble la cinta para colocarla en la posición necesaria. CUIDADO: La parte trasera del radio debe estar soportada con la cinta para prevenir daño al tablero debido al peso del radio o prevenir una operación incorrecta debido a la vibración.
5. Ponga en su lugar cualquier artículo que haya quitado del tablero de instrumentos.

## Installation

Lorsque vous aurez fini avec les connexions câbles, attachez le panneau d'avant et mettez l'appareil en marche pour confirmer l'opération (il faut que l'allumage soit en marche). Si l'appareil ne fonctionne pas, vérifiez le câblage jusqu'à ce que le problème soit réglé. Lorsque l'appareil est en opération, coupez l'allumage et passez au montage final du châssis.

**A NOTER : Pour le fonctionnement correct du changeur CD/DVD, le châssis doit être monté au dedans du 20 degrés horizontal. Assurez vous que l'appareil soit monté à l'intérieur de cette limite.**

### Installation Finale

1. Branchez l'adaptateur de câblage au faisceau de câbles de la voiture.
2. Branchez le fil de l'antenne.
3. Glissez la radio sur le manchon du montage en vous assurant que la direction du montage est bonne et jusqu'à ce qu'il soit bien en siège et les attaches à ressort se verrouillent.
4. Attachez un bout de la lanière de support perforée (fournie) au goujon du clou qui se trouve à la derrière du châssis, en utilisant le clou hexagonal fourni. Attachez l'autre bout de la lanière perforée à la partie sûre de la planche à bord, soit au-dessus soit au-dessous de la radio en utilisant le clou et le clou hexagonal fournis. Pliez la lanière comme nécessaire. CAUTION : L'arrière de la radio doit être supportée par la lanière afin d'éviter de nuire à la planche à bord à cause du poids de la radio ou des opérations incorrectes à cause des vibrations.
5. Remplacez tous les éléments retirés de la planche de bord.

### **Final ISO-DIN Installation**

1. Remove trim ring.
2. Mount factory brackets on new radio using existing screws from old radio.
3. Slide radio chassis into dash opening and secure.
4. Reinstall dash panel.

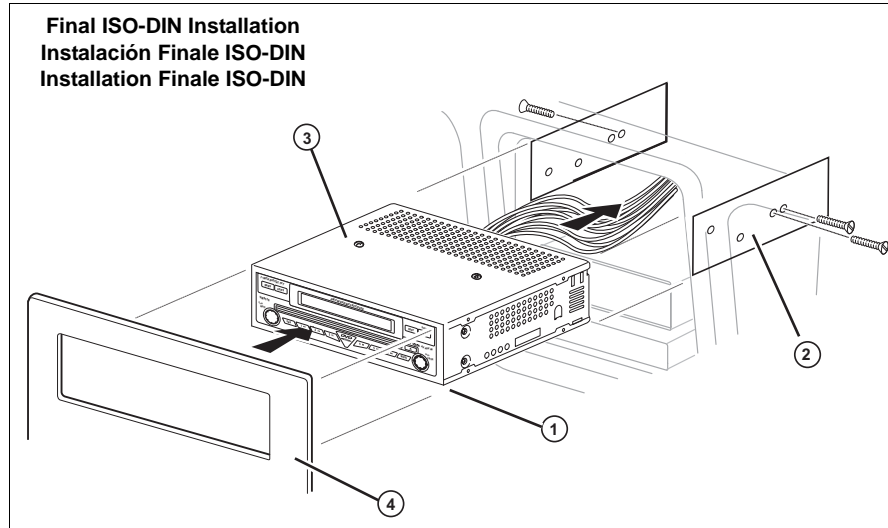

### **Instalación Final ISO-DIN**

1. Quite el anillo ornamental del frente del radio.
2. Monte en el nuevo radio los soportes de fábrica usando los tornillos del radio viejo.
3. Deslice el chasis del radio en la apertura del tablero y asegúrelo.
4. Reinstale el panel del tablero.

### **Installation Finale ISO-DIN**

1. Retirez la garniture du devant de la radio.
2. Montez les ferrures du nouvel autoradio en utilisant les vis existantes de l'ancien autoradio.
3. Glissez l'autoradio dans l'ouverture de la planche de bord et fixez-le.
4. Réinstallez le panneau de la planche de bord.

## Operation/Operación/Opération

The buttons located on the radio and the remote controls that perform the same function are assigned the same number for reference on the diagrams and in the text.

Los botones ubicados en el radio y en los controles remotos que realizan la misma función poseen el mismo número de referencia en los diagramas y en el texto.

Les boutons situés sur la radio et les télécommandes qui ont la même fonction sont assignés le même numéro pour référence sur les diagrammes et dans le texte.

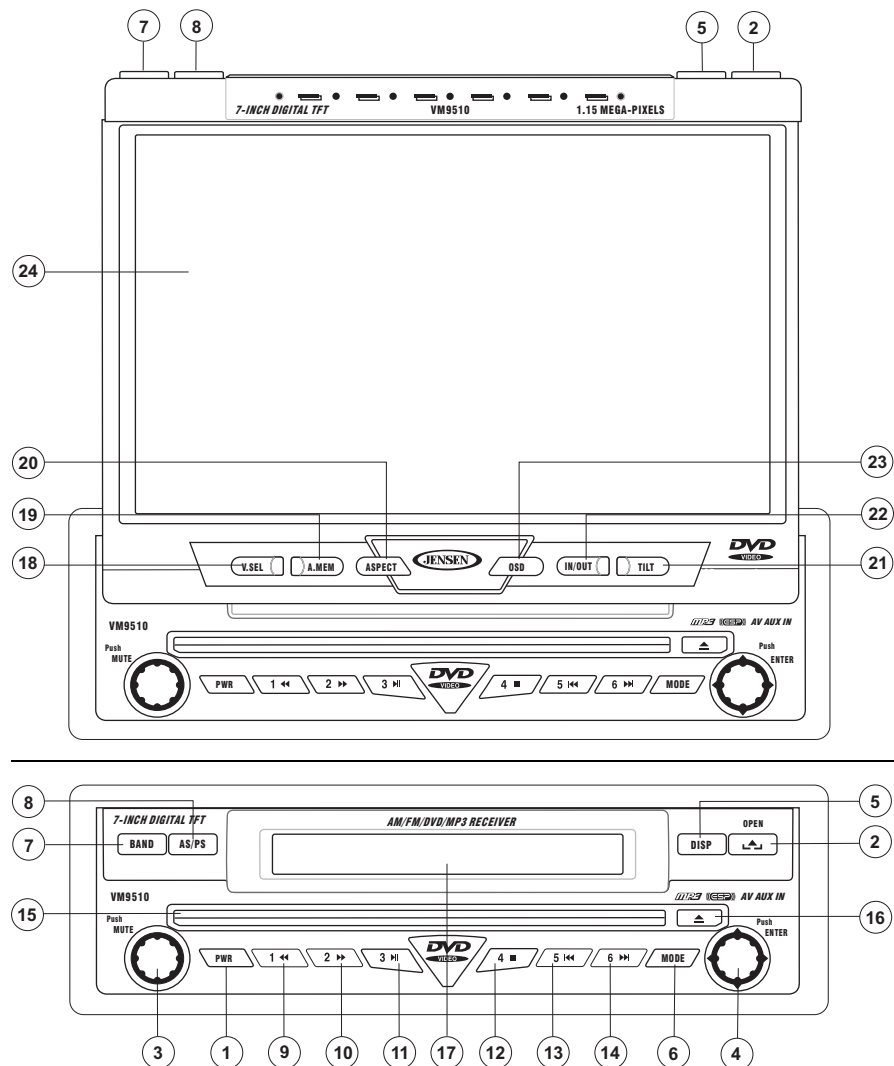

## Controls

1. Power On/Off
2. Open/Close
3. Rotary Encoder, push to Mute
4. Directional key - Joystick (up, down, left, right), push to Enter
5. Display button
6. Mode button
7. Band button
8. AS/PS (Auto Store/Preset Scan)
9. Fast Backward, recall preset
10. Fast Forward, recall preset
11. Play/Pause, recall preset
12. Stop, recall preset
13. Chapter Down, recall preset
14. Chapter Up, recall preset
15. Disc slot
16. Eject button
17. LCD information panel
18. V.SEL button
19. Auto Memory button
20. Aspect Ratio button
21. Tilt button
22. In/Out button
23. On Screen Display button
24. TFT display screen

## Contrôles

1. Encendido / Apagado
2. Abrir/Cerrar
3. Codificador Rotatorio, presione para silenciar
4. Llave direccional (arriba, abajo, izquierda, derecha), presione para ingresar
5. Botón de pantalla
6. Botón de modo
7. Botón de banda
8. AS/PS (Almacenaje Automático / Escaneo Preestablecido)
9. Reversa Rápida, volver a preestablecido
10. Reversa Rápida, volver a preestablecido
11. Ejecutar / Pausa, volver a preestablecido
12. Parar, volver a preestablecido
13. Capítulo hacia abajo, volver a preestablecido
14. Capítulo hacia arriba, volver a preestablecido
15. Ranura para disco
16. Botón de expulsión
17. Panel LCD de información
18. Botón de V.SEL
19. Botón de Memoria Automática
20. Botón de Índice de Aspecto
21. Botón de inclinación
22. Botón dedans/dehors
23. Bouton d'affichage sur écran
24. Pantalla TFT

## Contrôles

1. Puissance en marche/en arrêt
2. Fermeture/clôture
3. Encodeur rotary, appuyez pour Muet
4. Clé de direction (haut, bas, droite, gauche)
5. Bouton d'affichage
6. Bouton de mode
7. Bouton de bande
8. AS/PS (emmagasinage automatique/ balayage des pré-réglages)
9. Retrait rapide, rappel du pré-réglage
10. Avance rapide, rappel du pré-réglage
11. Jeu/Pause, rappel du pré-réglage
12. Arrêt, rappel du pré-réglage
13. Chapitre bas, rappel du pré-réglage
14. Chapitre haut, rappel du pré-réglage
15. Fente du disque
16. Bouton d'éjection
17. Panneau d'information affichage à cristaux liquides
18. Bouton de V.SEL
19. Bouton de mémoire automatique
20. Bouton de rapport largeur/longueur
21. Bouton d'inclinaison
22. Bouton dedans/dehors
23. Bouton d'affichage sur écran
24. Ecran d'affichage TFT



**Remote Controls**

The VM9510 has two remote controls: A full-featured hand-held remote control, and a limited feature "Kid Zone" remote control for rear seat passengers.

Both remotes use a CR2025 Lithium battery. The battery compartment is located on the back of the remote control near the bottom edge. To replace the battery, pull the compartment out, as indicated on the remote control.

- 25. Audio button
- 26. Subtitle button
- 27. 1-6 Direct Access / Recall Preset 1-6
- 28. 7-9 Direct Access
- 29. Volume Up
- 30. Volume Down
- 31. 0 Direct Access
- 32. Menu button
- 33. Setup button
- 34. Up direction key/DVD pause
- 35. Left direction key
- 36. Right direction key
- 37. Down direction key/DVD slow
- 38. Playback Control button
- 39. Random button
- 40. P. Time button
- 41. Angle button
- 42. Title button
- 43. A-B Section Repeat button
- 44. Repeat button

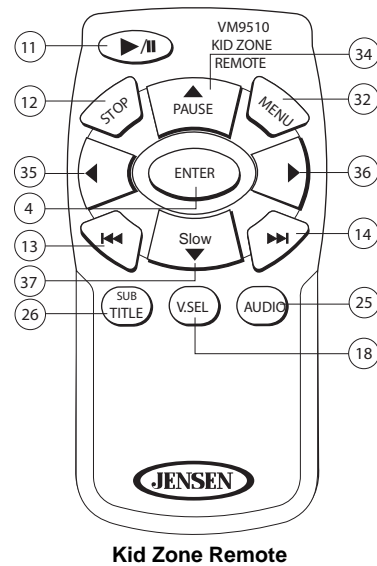
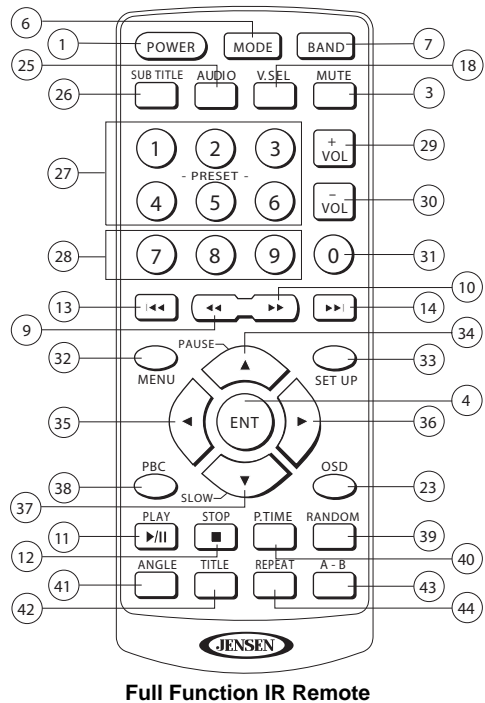

**Controles Remotos**

El VM9510 tiene dos controles remotos: Un control remoto de mano con todas las funciones, y un control remoto con funciones limitadas para "Zona de Niños", para pasajeros del asiento trasero.

Ambos remotos utilizan batería de Litium CR2025. El compartimento de la batería está ubicado en la parte de atrás del control remoto, cerca del borde inferior. Para cambiar baterías, jale el compartimento hasta quitarlo como se indica en el control remoto.

- 25. Botón de Audio/Volumen
- 26. Botón de Subtítulo
- 27. 1-6 Acceso Directo volver a reestablecido 1-6
- 28. 7-9 Acceso Directo
- 29. Subir Volumen
- 30. Bajar Volumen
- 31. 0 Acceso Directo
- 32. Botón de Menú
- 33. Botón de Configuración
- 34. Llave de dirección hacia arriba
- 35. Llave de dirección hacia izquierda
- 36. Llave de dirección hacia derecha
- 37. Llave de dirección hacia abajo
- 38. Botón de Control de Reproducción
- 39. Botón de Aleatorio
- 40. P. Botón de hora
- 41. Botón de Ángulo
- 42. Botón de Título
- 43. A-B Botón de Repetición de Sección
- 44. Botón de Repetición

**Télécommandes**

Le VM9510 a deux télécommandes. Une télécommande portative avec toutes les fonctions et une télécommandes "Kid Zone" à fonction limité pour des passagers en arrière.

Les deux télécommandes se servent des piles lithium CR2025. Le compartiment à piles est situé sur le dos de la télécommande près du bord inférieur. Pour remplacer un pile, tirez sur le compartiment, comme indiqué sur la télécommande.

- 25. Bouton audio/plus fort
- 26. Bouton de sous titre
- 27. 1-6 Accès direct rappel du pré réglage
- 28. 7-9 Accès direct
- 29. Hausse du volume
- 30. Baisse du volume
- 31. Accès direct
- 32. Bouton menu
- 33. Bouton de configuration
- 34. Clé de direction vers le haut
- 35. Clé de direction gauche
- 36. Clé de direction droite
- 37. Clé de direction bas
- 38. Bouton contrôle de reproduction
- 39. Bouton de hasard
- 40. Bouton temps P
- 41. Bouton d'angle
- 42. Bouton de titre
- 43. Bouton de répétition Section A-B
- 44. Bouton de répétition

## Operation (continued)

*NOTE: Some DVDs require specific operation or allow only limited operation during playback which may not respond to all operating commands. When this occurs, the X symbol appears on the TFT screen, indicating that the operation is not permitted by the player or the disc.*

### Power

Press the **PWR** button (1) to turn the unit on. The buttons on the front of the unit light up and "WELCOME" appears briefly in the LCD panel (17), followed by the current mode status. If the TFT screen is open, only the current mode status is displayed. You can also turn on the unit by pressing the **OPEN** button (2) and opening the TFT screen.

Press **PWR** again to turn the unit off. If the TFT screen is closed, "GOOD BYE" appears in the LCD panel. If the TFT screen is open, "POWER OFF" is displayed.

### Sound Adjustment

#### Volume

Adjust the unit's volume from 0 (lowest) to 52 (highest) by turning the **ROTARY ENCODER** (3) on the left side of the radio. The LCD or TFT screen displays the volume level for 3 seconds.

#### Sub-Woofer

**TFT Screen Closed:** To adjust the sub-woofer level, press and hold the **ROTARY ENCODER** (3) for > 2 seconds until "Sub-W" appears in the LCD panel. Turn the **ROTARY ENCODER** to adjust the sub-woofer level from 0 (lowest) to 14 (highest).

**TFT Screen Open:** To adjust the sub-woofer level, press the **OSD** (23) button to display the on-screen menu. Push the **ENTER** (4) button down to highlight "Audio", and then press the **ENTER** button. "Woofer" will become highlighted in red. Turn the **ROTARY ENCODER** (3) to adjust the sub-woofer level from 0 (lowest) to 14 (highest). Push the **ENTER** button to the right to return to the <MENU>.

#### Bass

**TFT Screen Closed:** To adjust the bass level, press and hold the **ROTARY ENCODER** (8) for > 2 seconds until "Sub-W" appears in the LCD panel. With "Sub-W" displayed, press the knob again to access the bass control. Turn the **ROTARY ENCODER** to adjust the bass from -07 (lowest) to +07 (highest). "00" represents a flat response.

**TFT Screen Open:** To adjust the bass level, press the **OSD** (23) button to display the on-screen menu. Push the **ENTER** (4) button down to highlight "Audio", and then press the **ENTER** button. "Woofer" will become highlighted in red. Push the **ENTER** button down to highlight "Bass", and then press **ENTER**. Turn the **ROTARY ENCODER** (3) to adjust the bass from -07 (lowest) to +07 (highest). "00" represents a flat response. Push the **ENTER** button to the right to return to the <MENU>.

## Operación (continúa)

*NOTA: Algunos DVD requieren de operación específica o permiten solamente una limitada operación durante la reproducción, la cual puede no responder a todos los comandos. Cuando esto ocurre, el símbolo X aparece en la pantalla TFT, indicando que el reproductor o el disco no permiten la operación.*

### Encendido

Presione el botón **PWR** (1) para encender la unidad. Los botones en la delantera de unidad se encienden y "WELCOME" aparece brevemente en el panel LCD (17), seguido por el modo actual. Si la pantalla TFT está abierta, solamente se exhibe el modo actual. También puede encender la unidad presionando el botón **OPEN** (2) y abriendo la pantalla TFT.

Presione **PWR** nuevamente para apagar la unidad. Si la pantalla TFT se cierra, aparece "GOOD BYE" en el panel LCD. Si la pantalla TFT está abierta, se exhibe "POWER OFF".

### Ajuste de Sonido

#### Volumen

Ajuste el volumen de la unidad desde 0 (el más bajo) hasta 52 (el más alto) sintonizando el **CODIFICADOR ROTATORIO** (3) en la parte izquierda del radio. La pantalla LCD o TFT exhiben el nivel de volumen por 3 segundos.

#### Altavoz de Graves

**Pantalla TFT Cerrada:** Para ajustar el nivel de altavoces de graves, presione y mantenga presionado el **CODIFICADOR ROTATORIO** (3) por > 2 segundos hasta que aparece "Sub-W" en el panel LCD. Rote el **CODIFICADOR ROTATORIO** para ajustar los niveles de altavoces de graves desde 0 (el más bajo) hasta 14 (el más alto).

**Pantalla TFT Abierta:** Para ajustar el nivel de altavoces de graves, presione el botón **OSD** (23) para mostrar el menú en pantalla. Presione el botón **ENTER** (4) hacia abajo para marcar "Audio", luego presione el botón **ENTER**. "Woofer" aparecerá marcado en rojo. Rote el **CODIFICADOR ROTATORIO** (3) para ajustar los niveles de altavoces de graves desde 0 (el más bajo) hasta 14 (el más alto). Presione el botón **ENTER** hacia la derecha para volver a <MENU>.

#### Graves (Bass)

**Pantalla TFT Cerrada:** Para ajustar el nivel de graves, presione y mantenga presionado el **CODIFICADOR ROTATORIO** (8) por > 2 segundos hasta que aparece "Sub-W" en el panel LCD. Cuando "Sub-W" esté en pantalla, presione el botón nuevamente para acceder al control de graves. Rote el **CODIFICADOR ROTATORIO** para ajustar los graves desde -07 (lo más bajo) a +7 (lo más alto). "00" representa un sonido neutro.

**Pantalla TFT Abierta:** Para ajustar el nivel de graves, presione el botón **OSD** (23) para mostrar el menú en pantalla. Presione el botón **ENTER** (4) hacia abajo para marcar "Audio", luego presione el botón **ENTER**. "Woofer" aparecerá marcado en rojo. Presione el botón **ENTER** hacia abajo para marcar "Bass" (graves), luego presione el botón **ENTER**. Gire el **CODIFICADOR ROTATORIO** (3) para ajustar los graves desde -07 (lo más bajo) a +7 (lo más alto). "00" representa un sonido neutro. Presione el botón **ENTER** hacia la derecha para volver a <MENU>.

## Opération (continuée)

A **NOTER** : Certains DVD exigent une opération spécifique ou permet une opération limitée pendant la reproduction qui peuvent ne pas répondre à toutes les commandes d'opérations. Lorsque cela arrive, le symbole X apparaît sur l'écran TFT indiquant que l'opération n'est pas permise par la platine ou par le disque.

### **Puissance**

Appuyez sur le bouton **PWR** (1) pour mettre l'appareil en marche. Les boutons au devant de l'appareil s'illuminent et le mot WELCOME apparaît brièvement sur le panneau d'affichage à cristaux liquides (17), suivi par le statut mode courant. Si l'écran TFT est ouvert seulement le statut mode courant est affiché. Vous pouvez mettre l'appareil en marche aussi en appuyant sur le bouton **OUVERTURE** (2) et ouvrant l'écran TFT.

Appuyez de nouveau sur **PWR** pour mettre l'appareil en arrêt. Si l'écran TFT est fermé GOODBYE apparaît sur l'affichage à cristaux liquides. Si l'écran TFT est ouvert, POWER OFF apparaît sur l'écran.

### **Ajustement de son**

#### Volume

Ajuster le volume de l'appareil de 0 (plus bas) jusqu'à 52 (plus haut) en tournant **L'ENCODEUR ROTATIF** (3) à gauche de la radio. L'affichage à cristaux liquides ou l'écran TFT montre le volume pendant 3 secondes.

#### Caisson de basse

**Ecran TFT fermé** : Pour ajuster le niveau des caissons de basse, appuyez sur **L'ENCODEUR ROTATIF** pendant moins de 2 secondes jusqu'à ce que Sub-W apparaît sur le panneau d'affichage à cristaux liquides. Tournez **L'ENCODEUR ROTATIF** pour ajuster le niveau des caissons de basse de 0 (le plus bas) jusqu'à 14 (le plus haut).

**Ecran TFT ouvert** : Pour ajuster le niveau des caissons de bass appuyez sur le bouton **OSD** (23) pour afficher le menu sur l'écran. Appuyez sur le bouton **ENTER** pour surligner Audio et puis appuyez sur le bouton **ENTER**. " Woofer " sera sur ligné en rouge. Tournez **L'ENCODEUR ROTATIF** pour ajuster le niveau des caissons de bass de 0 (le plus bas) jusqu'à 14 (le plus haut). Pousser le bouton **ENTER** à droite pour revenir à Menu.

#### Basse

**Ecran TFT fermé** : Pour ajuster le niveau de bass, appuyez sur **L'ENCODEUR ROTATIF** (3) pendant plus de 2 secondes jusqu'à ce que Sub-W apparaît sur le panneau d'affichage à cristaux liquides. Avec Sub-W affiché, appuyez sur le bouton pour accéder à contrôle du bass. Tournez **L'ENCODEUR ROTATIF** pour ajuster le niveau de bass de -0.7 (le plus bas) jusqu'à +0.7 (le plus haut).

**Ecran TFT ouvert** : Pour ajuster le niveau de bass, appuyez sur le bouton **OSD** (23) pour afficher le menu sur l'écran. Appuyez sur le bouton **ENTER** (4) pour surligner Audio et appuyez sur le bouton **ENTER**. " Woofer " sera surlignée en rouge. Appuyez sur le bouton **ENTER** pour surligner Bass et puis appuyez sur **ENTER**. Tournez **L'ENCODEUR ROTATIF** (3) pour ajuster le niveau de bass de -0.7 (le plus bas) jusqu'à +0.7 (le plus haut). " 00 " représente une réponse plate. Pousser le bouton **ENTER** à droite pour revenir à Menu.

## Operation (continued)

### Treble

**TFT Screen Closed:** To adjust the treble level, press and hold the **ROTARY ENCODER** (3) for > 2 seconds until "Sub-W" appears in the LCD. With "Sub-W" displayed, press the knob again 2 times to access the treble control. Turn the **ROTARY ENCODER** to adjust the treble from -07 (lowest) to +07 (highest). "00" represents a flat response.

**TFT Screen Open:** To adjust the treble level, press the **OSD** (23) button to display the on-screen menu. Push the **ENTER** (4) button down to highlight "Audio", and then press the **ENTER** button. "Woofers" will become highlighted in red. Push the **ENTER** button down to highlight "Treble", and then press **ENTER**. Turn the **ROTARY ENCODER** (3) to adjust the treble from -07 (lowest) to +07 (highest). "00" represents a flat response. Push the **ENTER** button to the right to return to the <MENU>.

### Balance

**TFT Screen Closed:** To adjust the balance, press and hold the **ROTARY ENCODER** (3) for > 2 seconds until "Sub-W" appears in the LCD panel. With "Sub-W" displayed, press the knob again 3 times to access the balance control. Turn the **ROTARY ENCODER** to adjust the balance between the right and left speakers from R14 (full right) to L14 (full left). "00" represents an equal balance between the right and left speakers.

**TFT Screen Open:** To adjust the balance, press the **OSD** (23) button to display the on-screen menu. Push the **ENTER** (4) button down to highlight "Audio", and then press the **ENTER** button. "Woofers" will become highlighted in red. Push the **ENTER** button down to highlight "Balance", and then press **ENTER**. Turn the **ROTARY ENCODER** (3) to adjust the balance between the right and left speakers from R14 (full right) to L14 (full left). "00" represents an equal balance between the right and left speakers. Push the **ENTER** button to the right to return to the <MENU>.

「WOOFER」	-I       .....I+	12
「BASS」	-I.....  .....I+	+7
「TREBLE」	-I.....  .....I+	00
「BALANCE」	-I.....  .....IR	00
「FADER」	-I.....  .....IR	00

<MENU>
▶SOURCE
▶AUDIO
▶VIDEO
▶SCREEN
▶SYSTEM
▶TV CFG

## Operación (continúa)

### Treble (Agudos)

**Pantalla TFT Cerrada:** Para ajustar el nivel de agudos, presione y mantenga presionado el **CODIFICADOR ROTATORIO** (3) por > 2 segundos hasta que aparece "Sub-W" en el panel LCD. Cuando "Sub-W" esté en pantalla, presione el botón nuevamente dos veces para acceder al control de agudos. Gire el **CODIFICADOR ROTATORIO** para ajustar los agudos desde -07 (lo más bajo) a +7 (lo más alto). "00" representa un sonido neutro.

**Pantalla TFT Abierta:** Para ajustar el nivel de agudos, presione el botón **OSD** (23) para mostrar el menú en pantalla. Presione el botón **ENTER** (4) hacia abajo para marcar "Audio", luego presione el botón **ENTER**. "Woofers" aparecerá marcado en rojo. Presione el botón **ENTER** hacia abajo para marcar "Treble" (agudos), luego presione el botón **ENTER**. Gire el **CODIFICADOR ROTATORIO** (3) para ajustar los agudos desde -07 (lo más bajo) a +7 (lo más alto). "00" representa un sonido neutro. Presione el botón **ENTER** hacia la derecha para volver a <MENU>.

### Balance

**Pantalla TFT Cerrada:** Para ajustar el balance, presione y mantenga presionado el **CODIFICADOR ROTATORIO** (3) por > 2 segundos hasta que aparece "Sub-W" en el panel LCD. Cuando "Sub-W" esté en pantalla, presione el botón nuevamente 3 veces para acceder al control de balance. Gire el **CODIFICADOR ROTATORIO** para ajustar el balance entre los altavoces derecho e izquierdo desde R14 (completamente a la derecha) hasta L14 (completamente a la izquierda). "00" representa un balance equilibrado entre los altavoces derecho e izquierdo.

**Pantalla TFT Abierta:** Para ajustar el nivel de balance, presione el botón **OSD** (23) para mostrar el menú en pantalla. Presione el botón **ENTER** (4) hacia abajo para marcar "Audio", luego presione el botón **ENTER**. "Woofers" aparecerá marcado en rojo. Presione el botón **ENTER** hacia abajo para marcar "Balance", luego presione el botón **ENTER**. Gire el **CODIFICADOR ROTATORIO** (3) para ajustar el balance entre los altavoces derecho e izquierdo desde R14 (completamente a la derecha) hasta L14 (completamente a la izquierda). "00" representa un balance equilibrado entre los altavoces derecho e izquierdo. Presione el botón **ENTER** hacia la derecha para volver a <MENU>.

## Opération (continuée)

### Aigu

**Ecran TFT fermé :** Pour ajuster le niveau d'aigu, appuyez sur **L'ENCODEUR ROTATIF** (3) pendant plus de 2 secondes jusqu'à ce que Sub-W apparaisse sur l'affichage à cristaux liquides. Avec Sub-W affiché appuyez sur le bouton deux fois pour accéder le contrôle d'aigu. Tournez **L'ENCODEUR ROTATIF** pour ajuster le niveau d'aigu de -0.7 (le plus bas) jusqu'à +0.7 (le plus haut). " 00 " indique une réponse plate.

**Ecran TFT ouvert :** Pour ajuster le niveau d'aigu appuyez sur le bouton **OSD** (23) pour afficher le menu sur l'écran. Appuyez sur le bouton **ENTER** (4) pour surligner Audio et puis appuyez sur le bouton **ENTER**. " Woofers " sera sur ligné en rouge. Appuyez sur **ENTER** pour surligner Aigu et puis appuyez sur **ENTER**. Tournez **L'ENCODEUR ROTATIF** (3) pour ajuster le niveau d'aigu de -0.7 (le plus bas) jusqu'à +0.7 (le plus haut). " 00 " représente une réponse plate. Appuyez de nouveau sur **ENTER** pour revenir au menu.

### Equilibre

**Ecran TFT fermé :** Pour ajuster l'équilibre, appuyez sur **L'ENCODEUR ROTATIF** (4) pendant plus de 2 secondes jusqu'à ce que Sub-W soit affiché sur l'affichage à cristaux liquides. Avec Sub-W affiché, appuyez sur le bouton 3 fois pour accéder au contrôle d'équilibre. Tournez **L'ENCODEUR ROTATIF** pour ajuster l'équilibre entre les haut parleurs de droite et de gauche de R14 (à droite) jusqu'à L14 (à gauche). " 00 " représente un équilibre parfait entre droite et gauche.

**Ecran TFT ouvert :** Pour ajuster l'équilibre, appuyez sur le bouton **OSD** (2 3) pour afficher le menu sur l'écran. Appuyez sur le bouton **ENTER** pour surligner Audio et puis appuyez sur **ENTER**. " Woofers " sera surligné en rouge. Appuyez sur le bouton **ENTER** pour surligner Equilibre et puis appuyez sur **ENTER**. Tournez **L'ENCODEUR ROTATIF** (3) pour ajuster l'équilibre entre les haut parleurs de droite et de gauche de R14 (complètement à droite) jusqu'à L14 (complètement à gauche). " 00 " représente un équilibre parfait entre les haut parleurs de droite et de gauche. Appuyez de nouveau sur **ENTER** pour revenir à menu.

## Operation (continued)

### Fader

**TFT Screen Closed:** To adjust the fader, press and hold the **ROTARY ENCODER** (3) for > 2 seconds until "Sub-W" appears in the LCD panel. With "Sub-W" displayed, press the knob again 4 times to access the fader control. Turn the **ROTARY ENCODER** to adjust the fader between the front and rear speakers from F14 (full front) to R14 (full rear). "00" represents an equal balance between the front and rear speakers.

**TFT Screen Open:** To adjust the fader, press the **OSD** (23) button to display the on-screen menu. Push the **ENTER** (4) button down to highlight "Audio", and then press the **ENTER** button. "Woofers" will become highlighted in red. Push the **ENTER** button down to highlight "Fader", and then press **ENTER**. Turn the **ROTARY ENCODER** (3) to adjust the fader between the front and rear speakers from F14 (full front) to R14 (full rear). "00" represents an equal balance between the front and rear speakers. Push the **ENTER** button to the right to return to the <MENU>.

### Mute

Press the **ROTARY ENCODER** (3) to silence the receiver. Press any button to resume normal operation.

### Loudness

To adjust the Loudness, press the **OSD** (23) button to display the on-screen menu. Push the **ENTER** (4) button down to highlight "System", and then press the **ENTER** button. "AUTO" will become highlighted in red. Push the **ENTER** button down to highlight "Loud". Press **ENTER** to toggle between "On" and "Off". Push the **ENTER** button to the right to return to the <MENU>.

### Audible Beep

An audible beep tone confirms each function selection. The beep tone cannot be disabled.

## Operación (continuado)

### Fader (Balance delantero/posterior)

**Pantalla TFT Cerrada:** Para ajustar el balance delantero/posterior, presione y mantenga presionado el **CODIFICADOR ROTATORIO** (3) por > 2 segundos hasta que aparece "Sub-W" en el panel LCD. Cuando "Sub-W" esté en pantalla, presione el botón nuevamente 4 veces para acceder al control de balance delantero/posterior. Gire el **CODIFICADOR ROTATORIO** para ajustar el balance entre los altavoces delantero y posterior desde R14 (completamente hacia adelante) hasta L14 (completamente hacia atrás). "00" representa un balance equilibrado entre los altavoces delanteros y posteriores.

**Pantalla TFT Abierta:** Para ajustar el nivel de balance delantero/posterior, presione el botón **OSD** (23) para mostrar el menú en pantalla. Presione el botón **ENTER** (4) hacia abajo para marcar "Audio", luego presione el botón **ENTER**. "Woofers" aparecerá marcado en rojo. Presione el botón **ENTER** hacia abajo para marcar "Fader" (balance delantero/posterior), luego presione el botón **ENTER**. Gire el **CODIFICADOR ROTATORIO** (3) para ajustar el balance entre los altavoces delantero y posterior desde R14 (completamente hacia adelante) hasta L14 (completamente hacia atrás). "00" representa un balance equilibrado entre los altavoces delanteros y posteriores. Presione el botón **ENTER** hacia la derecha para volver a <MENU>.

### Mute (mudo)

Presione el **CODIFICADOR ROTATORIO** (3) para silenciar el receptor. Presione cualquier botón para reanudar la operación normal.

### Volumen

Para ajustar el nivel de Volumen, presione el botón **OSD** (23) para mostrar el menú en pantalla. Presione el botón **ENTER** (4) hacia abajo para marcar "System", luego presione el botón **ENTER**. "AUTO" aparecerá marcado en rojo. Presione el botón **ENTER** hacia abajo para marcar "Loud". Presione **ENTER** para alternar entre "On" (encendido) y "Off" (apagado). Presione el botón **ENTER** hacia la derecha para volver a <MENU>.

### Sonido Audible

Un sonido audible confirma la selección de cada función. Este sonido no puede ser desactivado.

## Opération (continué)

### Equilibreur

**Ecran TFT fermé :** Pour ajuster l'équilibreur appuyez sur **L'ENCODEUR ROTATIF** (3) pendant plus de 2 secondes jusqu'à ce que Sub-W apparaisse sur l'affichage à cristaux liquides. Avec Sub-W affiché, appuyez sur le bouton 4 fois pour accéder au contrôle d'équilibre. Tournez **L'ENCODEUR ROTATIF** pour ajuster l'équilibre entre les haut parleurs d'avant et d'arrière de F14 (complètement en avant) jusqu'à R14 (complètement en arrière). " 00 " représente un équilibre égal entre les haut parleurs d'avant et d'arrière.

**Ecran TFT ouvert :** Pour ajuster l'équilibreur, appuyez sur le bouton **OSD** (23) pour afficher le menu sur l'écran. Appuyez sur le bouton **ENTER** (4) pour surligner Audio et puis appuyez sur **ENTER**. " Woofers " sera surligné en rouge. Appuyez sur le bouton **ENTER** pour surligner Equilibreur et puis appuyez sur **ENTER**. Tournez l'encodeur rotatif (3) pour ajuster l'équilibre entre les haut parleurs d'avant et d'arrière de F14 (complètement en avant) jusqu'à R14 (complètement en arrière). " 00 " représente un équilibre égal entre les haut parleurs d'avant et d'arrière. Appuyez de nouveau sur **ENTER** pour revenir au menu.

### Muet

Appuyez sur l'encodeur rotatif pour taire le récepteur. Appuyez sur n'importe quel bouton pour reprendre l'opération normale.

### Intensité

Pour ajuster l'intensité, appuyez sur le bouton **OSD** (23) pour afficher le menu sur l'écran. Appuyez sur **ENTER** (4) pour surligner Système et puis appuyez sur **ENTER**. " Auto " sera surligné en rouge. Appuyez sur **ENTER** pour surligner Intensité. Appuyez sur **ENTER** pour alterner entre En marche/en arrêt. Poussez le bouton **ENTER** à droite pour revenir au menu.

### Bip audible

Un bip audible confirme chaque sélection de fonction. Vous ne pouvez pas désactiver le bip.

## Operation (continued)

### Clock

You can only view the clock or modify its settings with the TFT screen closed.

#### CLOCK DISPLAY

Press the **DISP** (5) button to show the clock in the LCD panel.

#### CLOCK ADJUSTMENT (TIME)

Press and hold the **DISP** (5) button until the clock flashes in the LCD panel. Push the **ENTER** button (4) to the left or right to adjust the hour. Push the **ENTER** button up or down to adjust the minutes. Continue changing the hour to move between AM and PM. If you do not adjust the time within 10 seconds, the LCD panel reverts to the previous display.

### Auxiliary Input

You can connect an audio and/or video device (MP3, cassette, navigation unit, VCR, gaming console, etc.) to the unit using one of the auxiliary input jacks (AV1 or AV2) to listen to an auxiliary audio source. Use the "Wiring" diagram on page 4 to locate the auxiliary input jacks.

**TFT Screen Closed:** To utilize an auxiliary input device, press **MODE** (6) until "AV1" or "AV2" appears on the LCD panel.

**TFT Screen Open:** To utilize an auxiliary input device, press the **OSD** (23) button to display the on-screen menu. "Source" appears highlighted in red. Press the **ENTER** button to highlight "TUNER". Push the **ENTER** button down to highlight "AV1" or "AV2". Push the **ENTER** button to the right to return to the <MENU>.

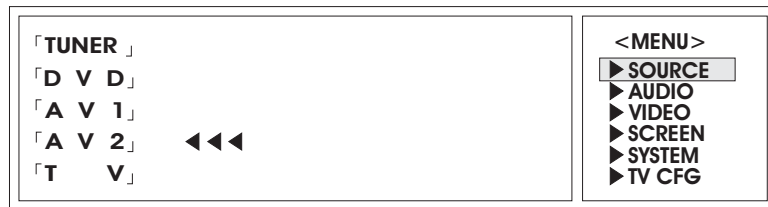

## Operación (continuado)

### Reloj

Solamente puede ver el reloj o modificar su configuración con la pantalla TFT cerrada.

#### PANTALLA DEL RELOJ

Presione el botón **DISP** (5) para mostrar el reloj en el panel LCD.

### AJUSTE DEL RELOJ (HORA)

Presione y mantenga presionado el botón **DISP** (5) hasta que el reloj destelle en el panel LCD. Presione el botón **ENTER** (4) hacia la izquierda o la derecha para ajustar la hora. Presione el botón **ENTER** hacia arriba o hacia abajo para ajustar los minutos. Continúe cambiando la hora para cambiar de AM a PM. Si no ajusta la hora en 10 segundos, el panel LCD vuelve a la pantalla anterior.

### **Entrada Auxiliar**

Usted puede conectar un dispositivo audio o video (MP3, casetera, unidad de navegación, VCR etc.) dentro de la unidad utilizando uno de los conectores de entrada auxiliar (AV1 o AV2) para escuchar una fuente de audio auxiliar. Utilice el diagrama de "Cableado" en la página 4 Marcador no definido. para localizar los conectores de entrada auxiliares.

**Pantalla TFT Cerrada:** Para utilizar una división un dispositivo de entrada auxiliar, presione **MODE** (6) hasta que "AV1" o "AV2" aparezca en el panel LCD.

**Pantalla TFT Abierta:** Para ajustar el nivel de balance, presione el botón **OSD** (23) para mostrar el menú en pantalla. "Source" (fuente) aparece marcado en rojo. Presione el botón **ENTER** para marcar "TUNER" (sintonizador). Presione el botón **ENTER** hacia abajo para marcar "AV1" o "AV2". Presione el botón **ENTER** hacia la derecha para volver a <MENU>.

## Opération (continué)

### Horloge

Vous ne pouvez visionner l'horloge ou modifier ses réglage qu'avec l'écran TFT fermé.

#### Affichage de l'horloge

Appuyez sur le bouton **DISP** (5) pour afficher l'horloge dans l'affichage à cristaux liquides.

#### Ajustement de l'horloge (Temps)

Appuyez sur le bouton **DISP** jusqu'à ce que l'horloge se montre dans l'affichage à cristaux liquides. Appuyez sur le bouton **ENTER** à droite et à gauche pour ajuster les heures. Appuyez sur le bouton **ENTER** en haut ou en bas pour ajuster les minutes. Continuez à changer les heures pour vous déplacer entre AM et PM. Si vous n'ajustez pas le temps dans 10 secondes le panneau d'affichage à cristaux liquides revient à l'affichage précédent.

### **Entrée auxiliaire**

Vous pouvez relier un dispositif audio ou visuel (MP3, magnétophone, appareil de navigation, VCR) dans l'appareil en utilisant l'un des jacks d'entrée auxiliaire pour écouter une source audio auxiliaire. Utilisez le diagramme " Câblage " à la page 4 pour situer les jacks d'entrée auxiliaires.

**Ecran TFT fermé :** Pour utiliser un engin d'entrée auxiliaire appuyez sur **MODE** (6) jusqu'à ce que AV1 ou AV2 apparaisse sur l'affichage à cristaux liquides.

**Ecran TFT ouvert :** Pour utiliser un engin d'entrée auxiliaire, appuyez sur le bouton **OSD** pour afficher le menu sur l'écran. " Source " apparaît surligné en rouge. Appuyez sur **ENTER** pour surligner Tuner. Poussez le bouton **ENTER** en bas pour surligner AV1 ou AV2. Poussez le bouton **ENTER** à droite pour revenir au menu.

## Operation (continued)

### System Menu Options

To access the system menu, press the **OSD** (23) button to display the on-screen menu. Push the **ENTER** (4) button down to highlight "SYSTEM", and then press the **ENTER** button. "AUTO" will become highlighted in red. Push the **ENTER** button down to highlight the property you want to modify, and then press **ENTER**.

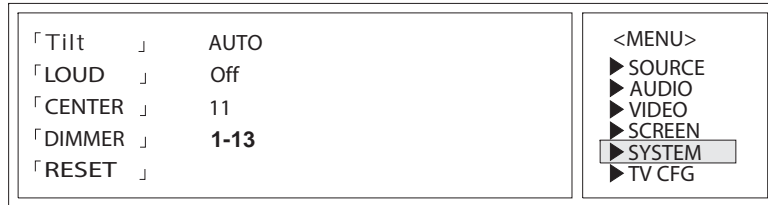

- **AUTO** (Auto-Close): Press **ENTER** to toggle the Auto-Close function between "Auto" and "ManI". When "Auto" is selected, the screen will automatically retract when the ignition is turned off. When "ManI" is selected, the screen will remain in the last position before the ignition was turned off.
- **LOUD**: Press **ENTER** to toggle the Loudness between "On" and "Off".
- **CENTER**: Use the **ROTARY ENCODER** (3) to control the center speaker volume level by adjusting it from "MIN" to "MAX", with levels 1-12 in between.
- **DIMMER**: Press **ENTER** to adjust the brightness between "1" and "13", controlling the TFT screen.
- **RESET**: Press **ENTER** to reset the unit, returning all system values to the default factory settings.

Push the **ENTER** button to the right to return to the <MENU>.

## Operación (continuado)

### Opciones del Menú del Sistema

Para acceder al menú del sistema, presione el botón **OSD** (23) para mostrar el menú en pantalla. Presione el botón **ENTER** (4) hacia abajo para marcar "SYSTEM", luego presione el botón **ENTER**. "AUTO" aparecerá marcado en rojo. Presione el botón **ENTER** para marcar la propiedad que usted quiera modificar, luego presione **ENTER**.

- **AUTO** (Auto-Cerrar): Presione **ENTER** para alternar la función Auto-Close entre "Auto" y "ManI". Cuando se selecciona "Auto", la pantalla automáticamente se retraerá cuando la ignición se apaga. Cuando se selecciona "ManI", la pantalla permanecerá en la última posición antes que la ignición fuera apagada.
- **VOLUMEN**: Presione **ENTER** para alternar el Volumen entre "On" (encendido) y "Off" (apagado).
- **CENTRO**: Utilice el **CODIFICADOR ROTATORIO** (3) para controlar el nivel de volumen del altavoz central ajustándolo desde "MIN" (mínimo) a "MAX" (máximo), en niveles entre 1 a 12.
- **BRILLO**: Presione **ENTER** para alternar el brillo entre "On" y "Off", controlando el brillo de la pantalla TFT.
- **REINICIAR**: Presione **ENTER** para reiniciar la unidad, retornando todos los valores del sistema a la configuración de fábrica.

Presione el botón **ENTER** hacia la derecha para volver a <MENU>.

## Opération (continué)

### Options Menu Système

Pour accéder au menu système, appuyez sur le bouton **OSD** (23) pour afficher le menu sur l'écran. Poussez en bas le bouton **ENTER** pour surligner Système, et puis appuyez sur le bouton **ENTER**. " Auto " sera surligné en rouge. Poussez le bouton **ENTER** vers le bas pour surligner la fonction que vous voulez modifier et puis appuyez sur **ENTER**.

- **AUTO** (Auto-Clôture) : Appuyez sur **ENTER** pour alterner la fonction Auto-Clôture entre Auto et ManI. Lorsque l'auto est sélectionné, l'écran rétrécira automatiquement lorsque l'allumage est en arrêt. Lorsque ManI est sélectionné, l'écran retiendra sa position lorsque l'allumage est éteint.
- **INTENSITÉ** : Appuyez sur **ENTER** pour alterner l'intensité entre En marche et En arrêt.
- **CENTRE** : Utilisez **L'ENCODEUR ROTATIF** (3) pour ajuster le volume du haut parleur du centre de MIN à MAX avec des niveaux 1-12 entre les deux.
- **GRADATEUR** : Appuyez sur **ENTER** pour faire alterner le gradateur entre En marche et En arrêt pour contrôler le brillance de l'écran TFT.
- **RÉRÉGLER** : Appuyez sur **ENTER** pour rerégler l'appareil, retournant toutes les valeurs du système aux réglages d'usine par défaut.

Poussez le bouton **ENTER** à droite pour revenir à Menu.

## Tuner Operation

### Switching to Radio Mode

**TFT Screen Closed:** Press the **MODE** button (6) to move through the available modes in the following sequence: FM1, CD, AV1, AV2, and TV1. Stop on "FM1" to access radio mode. The LCD panel displays the current radio station, preset memory number (if applicable), and frequency.

**TFT Screen Open:** To select "TUNER", press the **OSD** (23) button to display the on-screen menu. "SOURCE" appears highlighted in red. Press the **ENTER** button to highlight "TUNER". Press **ENTER** again to select "TUNER" as the current mode. Push the **ENTER** button to the right to return to the <MENU>.

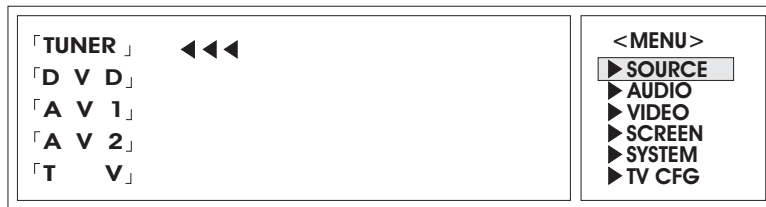

### Selecting a Band

Press **BAND** (7) to change between three FM bands and two AM bands. Each band stores up to six preset stations.

## Operación del Sintonizador

### Cambio a Modo Radio

**Pantalla TFT Cerrada:** Presione el botón **MODE** (6) para moverse a través de los modos disponibles en la secuencia siguiente: FM1, CD, AV1, AV2 y TV1. Deténgase en "FM2" para acceder al modo radio. El panel LCD muestra la estación de radio actual, el número de preselección en memoria (si aplica) y la frecuencia.

**Pantalla TFT Abierta:** Para seleccionar "TUNER", presione el botón **OSD** (23) para mostrar el menú en pantalla. "SOURCE" (fuente) aparece marcado en rojo. Presione el botón **ENTER** para marcar "TUNER" (sintonizador). Presione **ENTER** nuevamente para seleccionar "TUNER" como modo actual. Presione el botón **ENTER** hacia la derecha para volver a <MENU>.

### Seleccionando una Banda

Presione **BAND** (7) para cambiar entre tres bandas FM y dos bandas AM. Cada banda almacena hasta seis estaciones preseleccionadas.

## Operation Tuner

### Changer à la mode Radio

**Ecran TFT fermé :** Appuyez sur le bouton **MODE** (6) pour vous déplacer à travers toutes les modes disponible en séquence suivante : FM1, CD, AV1, AV2, TV1. Arrêtez vous à FM1 pour accéder les modes radio. Le panneau d'affichage à cristaux liquides affiche la station de radio courante, numéro de mémoire pré-réglé (si applicable) et la fréquence.

**Ecran TFT ouvert :** Pour sélectionner Tuner appuyez sur le bouton **OSD** (23) pour afficher le menu sur l'écran. " Source " apparaît surligné en rouge. Appuyez sur le bouton **ENTER** pour surligner Tuner. Appuyez de nouveau sur **ENTER** pour sélectionner Tuner comme la mode courante. Poussez le bouton **ENTER** à droite pour revenir au Menu.

### Sélectionner une bande

Appuyez sur **BAND** (7) pour sélectionner entre trois bandes FM et deux bandes AM. Chaque bande peut avoir jusqu'à six stations pré-réglées.



## Tuner Operation (continued)

### Manual Tuning

Push the **ENTER** button (4) up or down to move the radio frequency number up or down one step.

### Scanning

Push the **ENTER** button (4) to the right to scan forward through strong stations in the current band. Push the **ENTER** button to the left to scan backwards. The radio pauses for five seconds at each strong station. Press the **ENTER** button to stop scanning and listen to the current station.

### Using Preset Stations

Six numbered preset buttons store and recall stations for each band. All six stored stations (M1-M6) for the current band appear on the TFT screen.

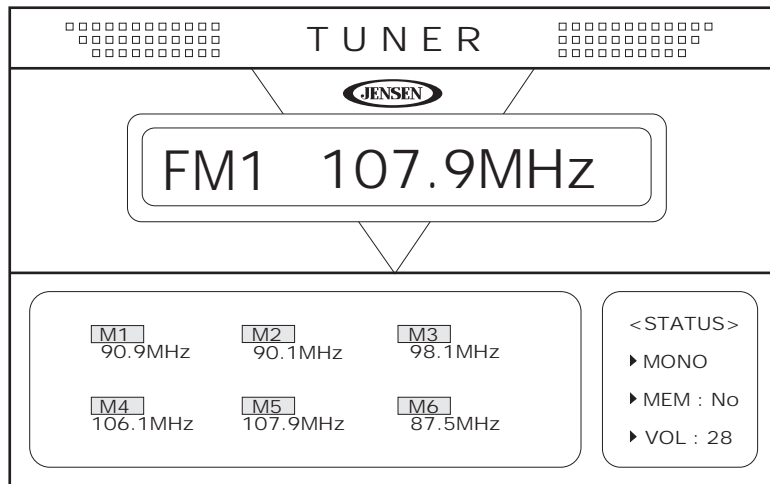

### Storing a Station

1. Select a band (if needed), then select a station.
2. Hold a preset button (9-14) for three seconds. The preset number appears in the LCD panel.

### Recalling a Station

1. Select a band (if needed).
2. Press a preset button (9-14) to select the corresponding stored station.

## Operación del Sintonizador (continuado)

### Sintonía Manual

Presione el botón **ENTER** (4) hacia arriba o hacia abajo para cambiar el número de la frecuencia de la radio un paso.

### Escaneo

Presione el botón **ENTER** (4) hacia la derecha para escanear hacia adelante las estaciones potentes de la banda actual. Presione el botón **ENTER** hacia la izquierda para escanear hacia atrás. La radio se detiene por cinco segundos en cada estación potente. Presione el botón **ENTER** nuevamente para parar el recorrido de sintonía y quedar escuchando determinada estación.

### Utilizando Estaciones Preconfiguradas

Seis botones numerados almacenan y sintonizan estaciones preseleccionadas por cada banda. Todas las seis estaciones almacenadas en cada banda (M1 a M6) aparecen en la pantalla TFT.

### Almacenando Estaciones

1. Seleccione una banda (si es necesario), luego seleccione una estación.
2. Presione el botón de preselección (9-14) por tres segundos. El botón de preselección aparece en el panel LCD.

### Sintonizando una Estación

1. Seleccione una banda (si es necesario).
2. Presione el botón de preselección (9-14) para seleccionar la estación almacenada correspondiente.

## Operation Tuner (continué)

### Syntonisation manuelle

Appuyez sur le bouton **ENTER** (4) vers le haut ou vers le bas pour changer le numéro de fréquence un pas vers le haut ou vers le bas.

### Balayage

Poussez le bouton **ENTER** à la droite pour balayer à travers les stations fortes dans la bande courante. Poussez le bouton **ENTER** à gauche pour balayer en arrière. La radio fait une pause pendant 5 secondes à chaque station forte. Appuyez sur le bouton **ENTER** pour arrêter le balayage et écouter la station courante.

### Utilisation des stations pré-réglées

Six boutons de pré-réglage numérotés emmagasine et rappellent les stations pour chaque bande. Toutes les six stations emmagasinées (M1 - M6) pour la bande courante apparaisse sur l'écran TFT.

### Mise en mémoire d'une station

1. Sélectionnez une bande et puis sélectionnez une station.
2. Maintenez appuyé un bouton de pré-réglage (9-14) pendant trois secondes. Le numéro de pré-réglage apparaît sur le panneau d'affichage à cristaux liquides.

### Rappel d'une station

1. Sélectionnez une bande (s'il le faut).
2. Appuyez sur un bouton de pré-réglage (9-14) pour sélectionner la station mise en mémoire correspondante.

## Tuner Operation (continued)

### **Auto Store (AS) / Preset Scan (PS)**

#### Automatic Storing

Use the Auto Store function to select six strong stations and store them in the current band.

1. Select a band (if needed).
2. Press **AS/PS** (8) for > 2 seconds to activate the Auto Store function.

The new stations replace stations already stored in that band.

#### Using Preset Scan

Scan stored stations in the current band.

1. Select a band (if needed).
2. Press **AS/PS** (8) for < 2 seconds. The unit pauses for 10 seconds at each preset station.

Press **AS/PS** again to stop scanning when the desired station is reached.

## Operación del Sintonizador (continuado)

### **Almacenaje Automático (AS)/ Escaneo Preestablecido (PS)**

#### Almacenaje Automático

Utilice el Almacenaje Automático para seleccionar seis radios potentes y almacenarlas en la banda actual.

1. Seleccione una banda (si es necesario).
2. Presione **AS/PS** (8) por > 2 segundos para activar la función de Almacenaje Automático.

Las nuevas estaciones reemplazan las almacenadas anteriormente en esa banda.

#### Utilizando el Escaneo Preconfigurado

Escaneando las estaciones almacenadas en la banda actual.

1. Seleccione una banda (si es necesario).
2. Presione **AS/PS** por < 2 segundos. La radio se detiene por 10 segundos en cada estación potente.

Presione **AS/PS** nuevamente para detener el escaneo cuando la estación deseada se alcanza.

---

## Operation Tuner (continué)

### **Mise en mémoire automatique /Balayage pré-réglage**

#### Mise en mémoire automatique

Utilisez la fonction mise en mémoire automatique pour sélectionner six stations fortes et les mettre en mémoire dans la bande courante.

1. Sélectionnez une bande (s'il le faut).
2. Appuyez sur **AS/PS** (8) pendant plus de 2 secondes pour activer la fonction mise en mémoire automatique.

#### Balayage pré-réglage

Balayez les stations mises en mémoire dans la bande courante.

1. Sélectionnez une bande (s'il le faut).
2. Appuyez sur **AS/PS** (8) pendant plus de 2 secondes. L'appareil fera pause pendant 10 secondes à chaque station pré-réglées.

Appuyez de nouveau sur **AS/PS** pour arrêter le balayage lorsque la station désirée a été atteinte.

## CD Player Operation

You must be familiar with the remote control (see the "Remote Controls" diagram on page 9) to perform some of the steps listed in this section.

### Switching to CD Mode

**TFT Screen Closed:** Press the **MODE** button (6) to move through the available modes in the following sequence: FM1, CD, AV1, AV2, and TV1. Stop on "CD" to access CD mode.

If no disc is inserted, the LCD panel displays "NO DISC". If a disc has already been inserted, the LCD panel (if visible) displays "CD STOP" and then automatically plays the inserted CD, beginning where the disc stopped during the previous session.

**TFT Screen Open:** Press the **OSD** (23) button to display the on-screen menu. Press the **ENTER** button to select "Source". "Tuner" will become highlighted in red. Push the **ENTER** button (4) down to highlight "DVD", and then press **ENTER**. Push the **ENTER** button to the right to return to the <MENU>.

### Insert/Eject

To insert a CD, place the CD, label side up, into the CD slot (15). To stop CD play and eject the CD, press the **EJECT** (16) button.

**NOTE: If Child Lock is set to ON and the disc inserted is not authorized, the 4-digit code must be entered and/or the disc must be authorized (see "Access Control (DVD/VCD)" on page 36).**

After inserting the disc, playback starts automatically.

### Play/Pause

Press the **3 ►** button (11) to suspend or resume disc play.

### Stopping Play

Press the **4 ■** button (12) to stop CD play.

### Track Selection

Press the **6 ►►** button (14) for < 1 second to advance to the next track on the CD. Press the **5 ◀◀** button (13) for < 1 second to advance to the previous track. The selected track number appears in the LCD panel.

## Operación del Equipo de CD

Usted debe conocer el control remoto (vea el diagrama "Controles Remotos" en página 9) para realizar algunos de los pasos descritos en esta sección.

### Cambio a Modo CD

**Pantalla TFT Cerrada:** Presione el botón **MODE** (6) para moverse a través de los modos disponibles en la secuencia siguiente: FM1, CD, AV1, AV2 y TV1. Deténgase en "CD" para acceder al modo de CD.

Si no se ha insertado un disco, el panel LCD muestra "NO DISC". Si un disco ya ha sido insertado, el panel LCD (si está visible) muestra "CD STOP" y luego automáticamente ejecuta el CD insertado, iniciando donde el disco se detuvo en la sesión previa.

**Pantalla TFT Abierta:** Presione el botón **OSD** (23) para mostrar el menú en pantalla. Presione el botón **ENTER** para seleccionar "Source" (fuente). "Tuner" aparecerá marcado en rojo. Presione el botón **ENTER** (4) hacia abajo para marcar "DVD", luego presione el botón **ENTER**. Presione el botón **ENTER** hacia la derecha para volver a <MENU>.

### Insertar/Expulsar

Para insertar un CD, coloque un CD con el lado de etiqueta hacia arriba, dentro de la ranura de CD (15). Para detener el CD y expulsarlo, presione el botón **EJECT** (16).

**NOTA: Si el Seguro de Niños está en ON y el disco que se inserta no está autorizado, se debe ingresar un código de 4 dígitos y/o el disco debe ser autorizado (vea "Control de Acceso (DVD/VCD)" en página 36).**

Luego de insertar el disco, la ejecución comienza automáticamente.

### Reproducción/Pausa

Presione el botón **3 ►** (11) para suspender o reanudar la ejecución del disco.

### Detener Ejecución

Presione el botón **4 ■** (12) para detener la ejecución del CD.

### Selección de Pista

Presione el botón **6 ►►** (14) por < 1 segundo para avanzar a la pista siguiente en el CD-

Presione el botón **5 ◀◀** (13) por < 1 segundo para avanzar a la pista previa. La pista preseleccionada aparece en el panel LCD.

## Operation Platine CD

Vous devez vous familiariser avec la télécommande (voir le diagramme Télécommande à la page 10) pour exécuter quelques uns des manœuvres listés dans cette section.

### Changer à la mode CD

**Ecran TFT fermé :** Appuyez sur le bouton **MODE** (6) pour vous déplacer à travers les modes disponibles en séquence suivante : FM1, CD, AV1, AV2, TV. Arrêtez vous à CD pour accéder à la mode CD.

Si le disque n'a pas été inséré, l'affichage à cristaux liquides affiche " Pas de disques ". Si le disque a déjà été inséré, le panneau d'affichage à cristaux liquides (si visible) affiche " Arrêt CD " et joue automatiquement le disque inséré, en commençant par l'endroit ou le disque s'était arrêté durant la séance précédente.

**Ecran TFT ouvert :** Appuyez sur le bouton **OSD** (23) pour afficher le menu sur l'écran. Appuyez sur le bouton **ENTER** pour sélectionner " Source ". " Tuner " sera sur ligné en rouge. Poussez le bouton **ENTER** (4) en bas pour surligner DVD et puis appuyez sur **ENTER**. Poussez le bouton **ENTER** à droite pour revenir au Menu.

### Insérer/Ejecter

Pour insérer un CD, placez le CD, étiquette en haut, dans le bac à CD (15). Pour arrêter et éjecter le CD, appuyez sur le bouton **EJECT**.

**A NOTER : Si le verrou enfant est en marche et le disque inséré n'est pas autorisé, il faut entrer le code à 4 chiffres et/ou le disque doit être autorisé. (voir Contrôle d'accès (DVD/VCD) à la page 36).**

Après l'insertion du disque, la reproduction commence automatiquement.

### Jouer/Faire Pause

Appuyez sur le bouton **3 ►** (11) pour suspendre ou reprendre le jeu du disque.

### Arrêter le jeu

Appuyez sur le bouton **4 ■** (12) pour arrêter le jeu du CD.

### Sélection de piste

Appuyez sur le bouton **6 ►►** (14) pendant plus d'une seconde pour avancer jusqu'à la prochaine piste sur le CD. Appuyez sur le bouton **5 ◀◀** (13) pendant plus d'une seconde pour avancer jusqu'à la piste précédente. Le numéro de la piste sélectionnée apparaît dans le panneau d'affichage à cristaux liquides.

## CD Player Operation (continued)

### **Fast Forward/Fast Reverse**

Press the **2 ►►** button (10) to fast forward. Keep pressing and releasing the button to increase the rate from 2X to 4X, 8X, and 32X.

Press the **1 ◀◀** button (9) to fast reverse. Keep pressing and releasing the button to increase the rate from 2X to 4X, 8X, and 32X.

### **Scan**

Press **AS/PS** (8) to play the first ten seconds of each song/file on the current disc. "INT" appears in the LCD panel. Press **AS/PS** again to stop the scan function.

### **Random Play (Requires Remote Control)**

Press the **RANDOM** button (39) *on the remote control* to play all tracks on the disc in random order.

### **Repeat Play (Requires Remote Control)**

- Press the **REPEAT** (44) button *on the remote control* once to repeat the current track. "Repeat Track" appears near the top of the TFT screen.
- Press the **REPEAT** (44) button *on the remote control* twice to repeat the full disc. "Repeat Disc" appears near the top of the TFT screen.
- Press the **REPEAT** (44) button *on the remote control* a third time to cancel the repeat function.

## Operación del Equipo de CD (continuado)

### **Avance Rápido/Retroceso Rápido**

- Presione el botón **2 ►►** (10) para avance rápido. Mantenga presionando y soltando el botón para incrementar la velocidad 2X a 4X, 8X y 32X.
- Presione el botón **1 ◀◀** (9) para avance rápido. Mantenga presionando y soltando el botón para incrementar la velocidad 2X a 4X, 8X y 32X.

### **Escaneo**

Presione **AS/PS** (8) para ejecutar los primeros diez segundos de cada canción o archivo en el disco actual. "INT" aparece en el panel LCD. Presione **AS/PS** nuevamente para detener la función de escaneo.

### **Ejecución Aleatoria (Requiere Control Remoto)**

Presione el botón **RANDOM** (39) en el control remoto para ejecutar todas las pistas del disco en orden aleatorio.

### **Ejecución Repita (Requiere Control Remoto)**

- Presione el botón **REPEAT** (44) en el control remoto una vez para repetir la pista actual. "Repeat Track" aparece cerca de la parte superior de la pantalla TFT.
- Presione el botón **REPEAT** (44) en el control remoto dos veces para repetir el disco completo. "Repeat Disc" aparecerá cerca de la parte superior de la pantalla TFT.
- Presione el botón **REPEAT** (44) en el control remoto una tercera vez para cancelar la función de repetición.

---

## Operation Platine CD (continué)

### **Avance rapide/Retrait rapide**

- Appuyez sur le bouton **2 ►►** (10) pour faire avance rapide. Continuez à appuyez sur et relâcher le bouton pour augmenter le taux de 2X à 4X, 8X et 32X.
- Appuyez sur le bouton **1 ◀◀** (9) pour faire retrait rapide. Continuez à appuyez sur et relâcher ce bouton pour augmenter le taux de 2X à 4X, 8X et 32X.

### **Balayage**

Appuyez sur **AS/PS** (8) pour jouer les dix premières secondes de chaque chanson/fichier sur le disque courant. "INT" apparaît dans le panneau d'affichage à cristaux liquides. Appuyez de nouveau sur **AS/PS** pour arrêter le balayage.

### **Jouer au hasard (télécommande exigée)**

Appuyez sur le bouton **RANDOM** (39) sur la télécommande pour jouer toutes les piste sur un disque au hasard.

### **Répétition (télécommande exigée)**

- Appuyez sur le bouton **REPEAT** (44) sur la télécommande pour répéter la piste courante. "Répétition de la piste" apparaît près de la partie supérieure de l'écran TFT.
- Appuyez sur le bouton **REPEAT** (44) sur la télécommande deux fois pour répéter le disque. "Répétition du disque" apparaît près de la partie supérieure de l'écran TFT.
- Appuyez sur le bouton **REPEAT** (44) sur la télécommande une troisième fois pour annuler la fonction de répétition.

## MP3 Player Operation

*Instructions for Insert/Eject, Play/Pause, Stopping Play, Track Selection, Fast Forward/Fast Reverse, Scan, and Random Play are the same for CD and MP3 operation. Please see the CD Player Operation section for information about these topics.*

You must be familiar with the remote control (see the "Remote Controls" diagram on page 9) to perform some of the steps listed in this section. After inserting an MP3 disc, the track number appears on the LCD panel. If the TFT screen is open, any available ID3 information appears on the screen, as shown below.

				MP3-audio mode
Play	Album	Track	Time	
▶	1 / 3	1 / 11 / 36	0.04.43	
Album	Id3: Lemon Parade Directory: /Lemon Parade			
Artist	Id3: Tonic			
Title	Id3: If You Could Only See File: 03 - Tonic - If You Could Only See			

- The current album followed by the total number of albums on the disc (1/3) is displayed under the word "Album" at the top of the screen.
- The current track number, the number of tracks in the current album, and the total number of tracks on the disc (1/11/36) is displayed under "Track".
- The total running time for the current track (0.04.43) appears under "Time".

### Repeat Play (Requires Remote Control)

- Press the **REPEAT** (44) button *on the remote control* once to repeat the current track. "Repeat Track" appears near the top of the TFT screen.
- Press the **REPEAT** (44) button *on the remote control* twice to repeat the current album/folder. "Repeat Album" appears near the top of the TFT screen.
- Press the **REPEAT** (44) button *on the remote control* three times to repeat the full disc. "Repeat Disc" appears near the top of the TFT screen.
- Press the **REPEAT** (44) button *on the remote control* a fourth time to cancel the repeat function.

## Operación del Equipo de MP3

*Las instrucciones para Insertar/Expulsar, Ejecutar/Detener, Detener Ejecución, Selección de Pista, Avance Rápido/Retroceso Rápido y Ejecución Aleatoria son las mismas para CD y MP3. Por favor, vea la sección Operación de Equipo de CD para obtener información sobre estos temas.*

Usted debe conocer el control remoto (vea el diagrama "Controles Remotos" en página 9.) para realizar algunos de los pasos descritos en esta sección. Luego de insertar un disco MP3 el número de pista aparece en el panel LCD. Si la pantalla TFT está abierta, cualquier información ID3 disponible aparece en pantalla, como se muestra abajo.

- El álbum actual seguido por el número total de álbumes en el disco (1/3) se muestra bajo la palabra "Album" en la parte superior de la pantalla.
- El número de pista actual, el número de pistas en el álbum actual y el número total de pistas en el disco (1/11/36) se muestran bajo "Track".
- El tiempo total de ejecución para la pista actual (0.04.43) aparece bajo "Time".

### Ejecución Repita (Requiere Control Remoto)

- Presione el botón **REPEAT** (44) en el control remoto una vez para repetir la pista actual. "Repeat Track" aparece cerca de la parte superior de la pantalla TFT.
- Presione el botón **REPEAT** (44) en el control remoto dos veces para repetir el álbum o carpeta actual. "Repeat Album" aparece cerca de la parte superior de la pantalla TFT.
- Presione el botón **REPEAT** (44) en el control remoto tres veces para repetir el disco completo. "Repeat Disc" aparecerá cerca de la parte superior de la pantalla TFT.
- Presione el botón **REPEAT** (44) en el control remoto una cuarta vez para cancelar la función de repetición.

## Operation Platine MP3

*Des instructions pour Insérer/Ejecter, Jouer/Faire pause, Arrêter le CD, Sélection de piste, avance rapide/retrait rapide, balayage et jouer au hasard sont les mêmes pour CD et MP3. Veuillez consulter la section sur l'opération de CD pour l'information sur ces sujets.*

Vous devez vous familiariser avec la télécommande (voir le diagramme Télécommande à la page 9) afin d'exécuter certain manœuvres listés dans cette section. Après insertion d'un disque MP3, le numéro de la piste apparaît sur le panneau d'affichage à cristaux liquides. Si l'écran TFT est ouvert, toute information ID3 apparaît sur l' écran comme montré ci-dessous.

- L'album courant suivi par le nombre total des albums sur le disque (1/3) est affiché sous le mot Album en haut de l'écran.
- Le numéro de la piste courante, le nombre de pistes sur l'album courant et le nombre total des pistes sur le disque sont affichés (1/11/36) sous " Piste ".
- La durée totale pour la piste courante (0.04.43) apparaît sous Temps.

### Répétition (télécommande exigée)

- Appuyez sur le bouton **REPEAT** (44) la télécommande une fois pour répéter la piste courante. " Répétition de piste " apparaît près du haut de l'écran.
- Appuyez sur le bouton **REPEAT** (44) sur la télécommande deux fois pour répéter l'album/dossier courant. " Répétition d'album " apparaît en haut sur l'écran.
- Appuyez sur le bouton **REPEAT** (44) sur la télécommande trois fois pour répéter le disque tout entier. " Répétition du disque " apparaît en haut de l'écran TFT.
- Appuyez sur le bouton **REPEAT** sur la télécommande une quatrième fois pour annuler la fonction répétition.

## MP3 Player Operation (continued)

### Direct Access (Requires Remote Control)

Press the number buttons (1, 2, 3, 4, 5, 6, 7, 8, 9, 0) on the remote control to directly access a track in the current folder.

#### Select Directory

1. Press the ■ button (12) to stop MP3 play.
2. Press the **P.TIME** button (40) on the remote control to display the main menu.
3. Use the left/right arrows (◀ & ▶) on the remote control or the **ENTER** button (4) on the radio to select the Album (A) option.

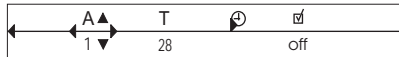

4. Use the up/down arrows (▲ & ▼) on the remote control or the **ENTER** button (4) on the radio to change the album (directory/folder) number.
5. Press **ENTER** to play the first track in the selected directory.

#### Select Track

1. Press the ■ button (12) to stop MP3 play.
2. Press the **P.TIME** button (40) on the remote control to display the main menu.
3. Use the left/right arrows (◀ & ▶) on the remote control or the **ENTER** button (4) on the radio to select the Track (T) option.



4. Use the up/down arrows (▲ & ▼) on the remote control or the **ENTER** button (4) on the radio to change the track number.
5. Press **ENTER** to play the selected track.

**NOTE: CD-R/RWs must conform to the ISO9660 level 1 or level 2 format Romeo or Joliet. When naming files be sure the file name extension is ".MP3". The VM9510 does not support WMA playback.**

## Operación del Equipo de MP3 (continuado)

### Ejecución Inmediata (Requiere Control Remoto)

Presione los botones números (1, 2, 3, 4, 5, 6, 7, 8, 9, 0) en el control remoto para acceder directamente a una pista en la carpeta actual.

#### Selecione Directorio

1. Presione el botón ■ (12) para detener la ejecución de MP3.
2. Presione el botón **P.TIME** (40) en el control remoto para mostrar el menú principal.
3. Utilice las flechas de izquierda y derecha (◀ y ▶) en el control remoto o el botón **ENTER** (4) en el radio para seleccionar la opción Album (A).
4. Utilice las flechas de arriba y abajo (▲ y ▼) en el control remoto o el botón **ENTER** (4) en el radio para cambiar el número de álbum (directorio o carpeta).
5. Presione **ENTER** para ejecutar la primera pista en el directorio seleccionado.

#### Selección de Pista

1. Presione el botón ■ (12) para detener la ejecución de MP3.
2. Presione el botón **P.TIME** (40) en el control remoto para mostrar el menú principal.
3. Utilice las flechas de izquierda y derecha (◀ y ▶) en el control remoto o el botón **ENTER** (4) en el radio para seleccionar la opción Track (T).
4. Utilice las flechas de arriba y abajo (▲ y ▼) en el control remoto o el botón **ENTER** (4) en el radio para cambiar el número de pista.
5. Presione **ENTER** para ejecutar la pista seleccionada.

**NOTA: El CD-R/RW debe seguir las normas de nivel 1 o nivel 2 de ISO 9660 de formato Romeo o Juliet. Cuando escriba el nombre del archivo asegúrese de que la extensión sea ".MP3". El VM9510 no soporta ejecución de WMA.**

## Operation Platine MP3 (continué)

### Accès direct (Télécommand exigée)

Appuyez sur les boutons des numéros (1, 2, 3, 4, 5, 6, 7, 8, 9, 0) sur la télécommande pour accéder directement à une piste dans le dossier courant.

#### Sélection du répertoire

1. Appuyez sur le bouton ■ (12) pour arrêter le MP3.
2. Appuyez sur le bouton **P.TIME** (40) sur la télécommande pour afficher le menu principal.
3. Utilisez les flèches à gauche et à droite (◀ et ▶) sur la télécommande ou le bouton **ENTER** sur la radio pour sélectionner une option album (A).
4. Utilisez les flèches haut et bas (▲ et ▼) sur la télécommande ou le bouton **ENTER** sur la radio pour changer de numéro d'album (répertoire/ dossier).

#### Sélection d'une piste

1. Appuyez sur le bouton ■ (12) pour arrêter le MP3.
2. Appuyez sur le bouton **P.TIME** (40) sur la télécommande pour afficher le menu principal.
3. Utilisez les flèches à gauche et à droite (◀ et ▶) ou le bouton **ENTER** (4) sur la radio pour sélectionner l'option Piste.
4. Utilisez les flèches haut et bas (▲ et ▼) sur la télécommande ou le bouton **ENTER** sur la radio pour changer de numéro de piste.
5. Appuyez sur **ENTER** pour jouer la piste sélectionnée.

**A NOTER : CDR/RW doit être conforme à ISO 9660 niveau 1 ou niveau 2 format Romeo ou Juliet. Lorsque vous nommez des fichiers rassurez-vous que l'extension du fichier est bien MP3. La VM9510 ne soutient pas de reproduction WMA.**

## DVD Player Operation

You must be familiar with the remote control (see the "Remote Controls" diagram on page 9) to perform some of the steps listed in this section.

**NOTE: When properly installed, DVD video cannot be displayed on the main TFT screen unless the parking break is applied. If you attempt to play a DVD while the vehicle is moving, the TFT screen displays "PARKING" with a blue background. Rear video screens, if applicable, will operate normally.**

### Opening/Closing the TFT Video Screen

#### Opening the TFT Screen

To open the TFT video screen, press the **OPEN** (2) button. The unit beeps three times and then opens to a 90 degree position.

**NOTE: If you press the OPEN button when the unit is off, the unit turns on automatically.**

#### Closing the TFT Screen

Press the **OPEN** (2) button again to close the TFT screen. If the screen is in the "IN" position, it moves out before closing. Once the TFT screen is closed, the LCD panel displays the current status.

## Operación del Equipo de DVD

Usted debe conocer el control remoto (vea el diagrama "Controles Remotos" en página 9) para realizar algunos de los pasos descritos en esta sección.

**NOTA: Cuando está adecuadamente instalado, el video en DVD no puede reproducirse en la pantalla TFT principal a menos que el freno de estacionamiento esté puesto. Si usted intenta ver un DVD mientras el vehículo está en movimiento, la pantalla TFT muestra "PARKING" con un fondo azul. Las pantallas de video traseras, si corresponde, operarán normalmente.**

### Abriendo / Cerrando la Pantalla de Video TFT

#### Abriendo la Pantalla TFT

Para abrir la pantalla de video TFT, presione el botón **OPEN** (2). La unidad produce un sonido tres veces y luego se abre a una posición de 90 grados.

**NOTA: Si usted presiona el botón OPEN cuando la unidad está apagada, la unidad se enciende automáticamente.**

#### Cerrando la Pantalla TFT

Presione el botón **OPEN** (2) nuevamente para cerrar la pantalla TFT. Si la pantalla está en la posición "IN", la misma se mueve hacia afuera antes de cerrarse. Una vez que la pantalla TFT está cerrada, el panel LCD muestra el estado actual.

## Operation Platine DVD

Vous devez vous familiariser avec la télécommande (voir le diagramme télécommande à la page 9) pour exécuter certains manœuvres listés dans cette section.

**A NOTER : Lorsqu'il est correctement installé le vidéo DVD ne peut pas être affiché sur l'écran TFT à moins que les freins de parking ne soient appliqués. Si vous tentez de jouer un DVD alors que le véhicule est en mouvement l'écran TFT affiche Parking avec un arrière fond bleu. Les écrans vidéos en arrière, si applicable, fonctionneront normalement.**

### Ouverture/Fermeture de l'écran vidéo TFT

#### Ouvrir l'écran TFT

Pour ouvrir l'écran vidéo TFT, appuyez sur le bouton **OUVRIER** (2). L'appareil bipé trois fois et puis ouvre à une position de 90°.

**A NOTER : Si vous appuyez sur Ouvrir lorsque l'appareil n'est pas en marche, l'appareil se mettre automatiquement en marche.**

#### Fermer l'écran TFT

Appuyez sur le bouton **OUVRIER** (2) de nouveau pour fermer l'écran TFT. Si l'écran est dans la position Dedans, il sort avec de se fermer. Lorsque l'écran TFT est fermé, l'affichage à cristaux liquides indiquera le statut courant.

## DVD Operation (continued)

### ***Adjusting the Position of the TFT Screen***

#### Moving the Screen In/Out

Press the **IN/OUT** button (22) to move the screen in or out. You will hear three beep tones. If in the "Out" position, the TFT screen moves to the "In" position. If the TFT screen is "In", it will move "Out".

If the TFT screen is not at a 90 degree angle, it will move to the 90 degree position before moving in or out.

#### Tilting the Screen

The TFT screen can be tilted forward or backward in 6 tilted positions and then back to 90 degrees.

Press the **TILT** button (21) briefly to tilt the screen backwards. The unit beeps once and then moves backward one position. From the 90 degree position, you can perform this step three times.

Press and hold the **TILT** button (21) two seconds to tilt the screen forward. The unit beeps twice and moves forward one position. From the 90 degree position, you can perform this step three times.

## Operación del Equipo de DVD (continuado)

### ***Ajustando la Posición de la Pantalla TFT***

#### Moviendo la Pantalla Adentro / Afuera

Presione el botón **IN/OUT** (22) para mover la pantalla hacia adentro o hacia afuera. Usted escuchará tres tonos audibles. Si está en posición hacia afuera, la pantalla TFT se moverá hacia adentro. Si está hacia adentro, la pantalla TFT se moverá hacia afuera.

Si la pantalla TFT no está a 90 grados, la misma se moverá a una posición de 90 grados antes de salir o entrar.

#### Inclinando la Pantalla

La pantalla TFT se puede inclinar hacia adelante o atrás en 6 posiciones de inclinación, y luego nuevamente en 90 grados.

Presione el botón **TILT** (21) brevemente para inclinar la pantalla hacia atrás. La unidad suena una vez y luego se mueve hacia atrás una posición. Desde una posición de 90 grados, usted puede realizar este paso tres veces.

Presione y mantenga presionado el botón **TILT** (21) dos segundos para inclinar la pantalla hacia adelante. La unidad suena dos veces y se mueve hacia adelante una posición. Desde una posición de 90 grados, usted puede realizar este paso tres veces.

---

## Operation Platine DVD (continué)

### ***Ajuster la position de l'écran TFT***

#### Faire déplacer l'écran dedans/dehors

Appuyez sur le bouton **IN/OUT** (22) pour faire déplacer l'écran dedans ou dehors. Vous écouterez trois bips sonores. S'il est dans la position Dehors l'écran TFT se déplacera dans la position Dedans. Si l'écran TFT est dans la position Dedans il se fera déplacer Dehors.

Si l'écran TFT n'est pas dans l'angle 90°, il se déplacera dans l'angle 90° avant de se déplacer dedans ou dehors.

#### Incliner l'écran

Vous pouvez incliner l'écran TFT en avant ou en arrière dans 6 positions inclinées et puis retourné à l'angle de 90°.

Appuyez sur le bouton **TILT** (21) pour faire incliner l'écran en arrière. L'appareil bipé une fois et bouge une position en arrière. Depuis la position de 90° vous pouvez exécuter ce manœuvre trois fois.

Appuyez sur le bouton **TILT** (21) pendant 2 secondes pour faire incliner l'écran en avant. L'appareil bipé deux fois et bouge une position en avant. Depuis la position 90° vous pouvez exécuter ce manœuvre trois fois.



## DVD Player Operation (continued)

### Manually Adjusting the Angle From Left to Right

To manually adjust the left/right angle of the TFT screen, follow these steps:

1. Make sure the TFT screen is in "Out". Press the **IN/OUT** button (22) if necessary.

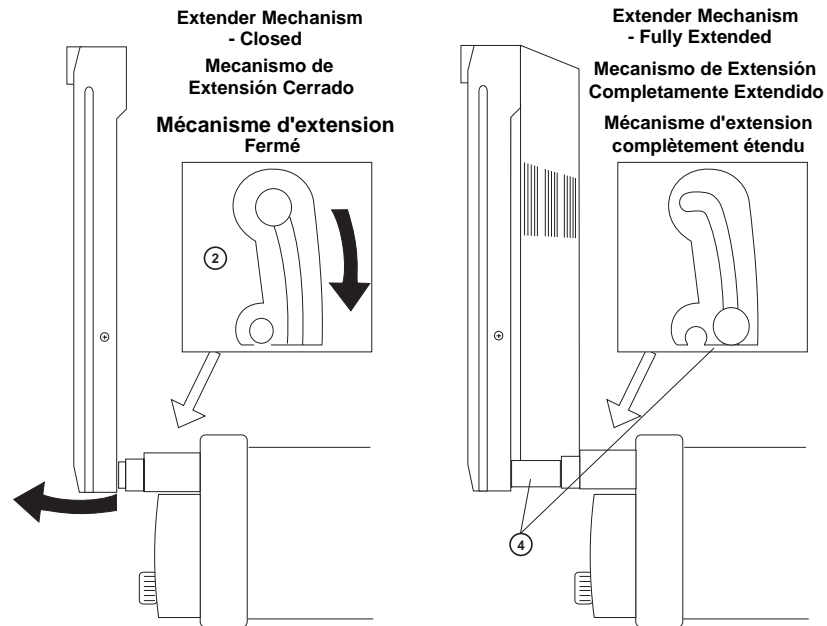

2. Locate the extender mechanism behind the screen.
3. Firmly grasp both sides of the screen near the bottom.
4. Gently pull on either the left or right side until the extender mechanism becomes fully extended.

### **Switching to DVD Mode**

Press the **MODE** button (6) to move through the available modes in the following sequence: FM1, CD, AV1, AV2, and TV1. Stop on "DVD" to access DVD mode.

To access DVD mode through the menu, press the **OSD** (23) button to display the on-screen menu. Press the **ENTER** button to select "Source". "Tuner" will become highlighted in red. Push the **ENTER** button (4) down to highlight "DVD", and then press **ENTER**. Push the **ENTER** button to the right to return to the <MENU>.

## Operación del Equipo de DVD (continuado)

### Ajustando Manualmente el Ángulo Desde Izquierda a Derecha

Para ajustar el ángulo izquierda o derecha de la pantalla TFT, siga los siguientes pasos:

1. Asegúrese que la pantalla TFT esté afuera en "Out". Presione el botón **IN/OUT** (22) si es necesario.
2. Localice el mecanismo de extensión detrás de la pantalla.
3. Firmemente agarre ambos lados de la pantalla cerca de la parte baja.
4. Suavemente jale hacia la izquierda o derecha hasta que el mecanismo de extensión se extienda completamente.

### **Cambio a Modo DVD**

Presione el botón **MODE** (6) para moverse a través de los modos disponibles en la secuencia siguiente: FM1, CD, AV1, AV2 y TV1. Deténgase en "DVD" para acceder al modo DVD.

Para acceder al modo DVD a través del menú, presione el botón **OSD** (23) para mostrar el menú en pantalla. Presione el botón **ENTER** para seleccionar "Source" (fuente). "Tuner" aparecerá marcado en rojo. Presione el botón **ENTER** (4) hacia abajo para marcar "DVD", luego presione el botón **ENTER**. Presione el botón **ENTER** hacia la derecha para volver a <MENU>.

## Operation Platine DVD (continué)

### Ajustement manuel de l'angle de droite à gauche

Suivez les instructions ci-dessous pour ajuster manuellement l'angle droite/gauche de l'écran TFT.

1. Rassurez vous que l'écran TFT est Dehors. Appuyez sur le bouton **IN/OUT** (22) si nécessaire.
2. Trouvez le mécanisme d'extension derrière l'écran.
3. Prenez les deux côtés de l'écran en bas.
4. Tirez doucement soit à gauche ou à droite jusqu'à ce que le mécanisme d'extension soit complètement étendu.

### **Changer à la mode DVD**

Appuyez sur le bouton **MODE** (6) pour vous déplacer à travers toutes les modes en séquence suivante : FM1, CD, AV1, AV2, TV1. Arrêtez vous à DVD pour accéder à la mode DVD.

Pour accéder à la mode DVD par le menu, appuyez sur le bouton **OSD** (23) pour afficher le menu sur l'écran. Appuyez sur le bouton **ENTER** pour sélectionner Source. "Tuner" sera surligné en rouge. Poussez le bouton **ENTER** (4) en bas pour surligner DVD et puis appuyez sur **ENTER**. Poussez le bouton **ENTER** à droite pour revenir au Menu.

## DVD Player Operation (continued)

### Accessing the DVD Menu

Press the **MENU** button (37) on the remote control to recall the main DVD menu. Use the directional (arrow) buttons (◀, ▶, ▲ & ▼) to select a title from the menu.

Press the **TITLE** button (48) on the remote control to return to the beginning of the disc.

### Moving Through Chapters

Press the **6 ▶▶** button (14) for < 1 second to advance to the next chapter on the DVD. Press the **5 ◀◀** button (13) for < 1 second to advance to the previous chapter.

### Fast Forward/Fast Reverse

Press the **2 ▶▶** button (10) to fast forward. Keep pressing and releasing the button to increase the rate from 2X to 4X, 8X, and 32X.

Press the **1 ◀◀** button (9) to fast reverse. Keep pressing and releasing the button to increase the rate from 2X to 4X, 8X, and 32X.

### Scanning

Press the **AS/PS** button (8) to play the first ten seconds of each chapter. Press **AS/PS** again to stop the scan function and play the current chapter.

### Viewing Play Time (Requires Remote Control)

Press the **P.TIME** (Play Time) button (40) on the remote control to display the total running time and elapsed time of the current disc.

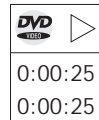

## Operación del Equipo de DVD (continuado)

### Accediendo al Menú DVD

1. Presione el botón **MENU** (37) en el control remoto para mostrar el menú de DVD principal. Utilice los botones (flechas) direccionales (◀, ▶, ▲ y ▼) para seleccionar el título desde el menú.
2. Presione el botón **TITLE** (48) en el control remoto para regresar al inicio del disco.

### Moviéndose a Través de Capítulos

Presione el botón **6 ▶▶** (14) por < 1 segundo para avanzar al capítulo siguiente en el DVD.

Presione el botón **5 ◀◀** (13) por < 1 segundo para avanzar al capítulo previo.

### Avance Rápido/Retroceso Rápido

Presione el botón **2 ▶▶** (10) para avance rápido. Mantenga presionando y soltando el botón para incrementar la velocidad 2X a 4X, 8X y 32X.

Presione el botón **1 ◀◀** (9) para avance rápido. Mantenga presionando y soltando el botón para incrementar la velocidad 2X a 4X, 8X y 32X.

### Escaneo

Presione el botón **AS/PS** (8) para ejecutar los primeros diez segundos de cada capítulo. Presione **AS/PS** nuevamente para detener la función de escaneo y ejecute el capítulo actual.

### Examinando el Tiempo de Ejecución (Requiere Control Remoto)

Presione el botón **P.TIME** (40) en el control remoto para mostrar el tiempo total de ejecución y el tiempo transcurrido en el disco actual.

## Operation Platine DVD (continué)

### Accéder au menu DVD

1. Appuyez sur le bouton **MENU** (37) sur la télécommande pour rappeler le menu DVD principal. Utilisez les boutons directionnels (◀, ▶, ▲ et ▼) sur la télécommande pour sélectionner un titre dans le menu.
2. Appuyez sur le bouton **TITLE** (8) sur la télécommande pour revenir au commencement du disque.

### Se déplacer à travers les chapitres

Appuyez sur le bouton **6 ▶▶** (14) pendant plus d'une seconde pour avancer jusqu'au prochain chapitre sur le DVD. Appuyez sur le bouton **5 ◀◀** (13) pendant plus d'une seconde pour avancer jusqu'au chapitre précédent sur le DVD.

### Avance rapide/Retrait rapide

Appuyez sur le bouton **2 ▶▶** (10) pour faire avance rapide. Continuez à appuyer sur et relâcher le bouton pour augmenter le taux de 2X à 4X, 8X et 32X.

Appuyez sur le bouton **1 ◀◀** (9) pour faire retrait rapide. Continuez à appuyer sur et relâcher le bouton pour augmenter le taux de 2X à 4X, 8X et 32X.

### Balayage

Appuyez sur le bouton **AS/PS** (8) pour jouer les dix premières secondes de chaque chapitre. Appuyez de nouveau sur **AS/PS** pour arrêter le balayage et jouer le chapitre courant.

### Visionner le temps du jeu (télécommande exigée)

Appuyez sur le bouton **P.TIME** (40) sur la télécommande pour afficher la durée et le temps écoulé du disque courant.

## DVD Operation (continued)

### Direct Search (Requires Remote Control)

#### Title Search

1. Press the **P.TIME** button (40) on the remote control to display the main menu.
2. Use the left/right arrows (◀ & ▶) on the remote control or the **ENTER** button (4) on the radio to select the Title (T) option.



3. Use the up/down arrows (▲ & ▼) on the remote control or the **ENTER** button (4) on the radio to change the title number.
4. Press **ENTER** to move to the selected title.

#### Chapter Search

1. Press the **P.TIME** button (40) on the remote control to display the main menu.
2. Use the left/right arrows (◀ & ▶) on the remote control or the **ENTER** button (4) on the radio to select the Chapter (C) option.

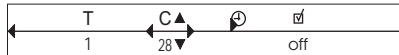

3. Use the up/down arrows (▲ & ▼) on the remote control or the **ENTER** button (4) on the radio to change the chapter number.
4. Press **ENTER** to move to the selected chapter.

## Operación del Equipo de DVD (continuado)

### Búsqueda Directa (Requiere Control Remoto)

#### Búsqueda de Título

1. Presione el botón **P.TIME** (40) en el control remoto para mostrar el menú principal.
2. Utilice las flechas de izquierda y derecha (◀ y ▶) en el control remoto o el botón **ENTER** (4) en el radio para seleccionar la opción Título (T).
3. Utilice las flechas de arriba y abajo (▲ y ▼) en el control remoto o el botón **ENTER** (4) en el radio para cambiar el número de título.
4. Presione **ENTER** para llegar al título seleccionado.

#### Búsqueda de Capítulo

1. Presione el botón **P.TIME** (40) en el control remoto para mostrar el menú principal.
2. Utilice las flechas de izquierda y derecha (◀ y ▶) en el control remoto o el botón **ENTER** (4) en el radio para seleccionar la opción Capítulo (C).
3. Utilice las flechas de arriba y abajo (▲ y ▼) en el control remoto o el botón **ENTER** (4) en el radio para cambiar el número de capítulo.
4. Presione **ENTER** para llegar al capítulo seleccionado.

## Operation Platine DVD (continué)

### Recherche directe (télécommande exigée)

#### Recherche Titre

1. Appuyez sur le bouton **P. TIME** (40) sur la télécommande pour afficher le menu principal.
2. Utilisez les flèches droite/gauche (◀ et ▶) sur la télécommande ou le bouton **ENTER** pour sélectionner l'option Titre.
3. Utilisez les flèches bas/haut (▲ et ▼) ou le bouton **ENTER** (4) sur la radio pour changer de numéro du titre.
4. Appuyez sur **ENTER** pour arriver au titre sélectionné.

#### Recherche chapitre

1. Appuyez sur le bouton **P.TIME** (40) sur la télécommande pour afficher le menu principal.
2. Utilisez les flèches droite/gauche (◀ et ▶) ou le bouton **ENTER** (4) sur la radio pour sélectionner l'option Chapitre.
3. Utilisez les flèches bas/haut (▲ et ▼) sur la télécommande ou le bouton **ENTER** sur la radio pour changer de numéro du chapitre.
4. Appuyez sur **ENTER** pour arriver au chapitre sélectionné.

## DVD Operation (continued)

### Time Search

1. Press the **P.TIME** button (40) on the remote control to display the main menu.
2. Use the left/right arrows (◀ & ▶) on the remote control or the **ENTER** button (4) on the radio to select the Time Search (⌚) option.



0:00:25

3. Use the down arrow (▼) on the remote control or the **ENTER** button (4) on the radio to display the play time in a box below the menu. Playback will pause.
4. Use the left/right arrows (◀ & ▶) on the remote control, the **ENTER** button (4) on the radio, or the number keys on the remote control to select hours, minutes, or seconds from left to right. Use the up/down arrows (▲ & ▼) on the remote control or the **ENTER** button (4) on the radio to adjust the hours/minutes/seconds to an exact time on the DVD.
5. Press **ENTER** to confirm the start time. The time box will disappear and play will begin from the specified time.

## Operación del Equipo de DVD (continuado)

### Búsqueda de Tiempo (Time Search)

1. Presione el botón **P.TIME** (40) en el control remoto para mostrar el menú principal.
2. Utilice las flechas de izquierda y derecha (◀ y ▶) en el control remoto o el botón **ENTER** (4) en el radio para seleccionar la opción Búsqueda de Tiempo (⌚).
3. Utilice la flecha hacia abajo (▼) en el control remoto o el botón **ENTER** (4) en el radio para mostrar el tiempo de ejecución en el cuadrado abajo del menú. La ejecución se detendrá.
4. Utilice las flechas de izquierda o derecha (◀ y ▶) en el control remoto, el botón **ENTER** (4) de el radio o los botones de números en el control remoto para seleccionar horas, minutos o segundos de izquierda a derecha. Utilice las flechas de arriba y abajo (▲ y ▼) en el control remoto o el botón **ENTER** (4) en el radio para ajustar las horas/minutos/segundos a una hora exacta en el DVD.
5. Presione **ENTER** para confirmar la hora de inicio. El cuadrado con el tiempo desaparecerá y la ejecución se iniciará desde el momento especificado.

## Operation Platine DVD (continué)

### Recherche Temps

1. Appuyez sur le bouton **P.TIME** (40) sur la télécommande pour afficher le menu principal.
2. Utilisez les flèches droite/gauche (◀ et ▶) sur la télécommande ou le bouton **ENTER** (4) sur la radio pour sélectionner l'option Recherche Temps (⌚).
3. Utilisez la flèche bas (▼) sur la télécommande ou le bouton **ENTER** (4) sur la radio pour afficher le temps du jeu dans une boîte au-dessous du menu. La reproduction fera pause.
4. Utilisez les flèches droite/gauche (◀ et ▶) sur la télécommande ou le bouton **ENTER** sur la radio ou les clés des numéros sur la télécommande pour sélectionner les heures, les minutes et les secondes de gauche à droite. Utilisez les flèches bas/haut (▲ et ▼) sur la télécommande ou le bouton **ENTER** sur la radio pour ajuster les heures, les minutes et les secondes pour avoir l'heure exacte sur le DVD.
5. Appuyez sur **ENTER** pour confirmer le temps du départ. La boîte à l'heure va disparaître et le jeu reprendra à partir du temps spécifié.

## DVD Operation (continued)

### Controlling Playback

#### Stopping Playback

Press the **■** button (12) to stop DVD play.

#### Still Playback

Press the **⏸** button (11) to suspend or resume disc play.

#### Frame-by-Frame Playback

1. Press the **P.TIME** button (40) on the remote control to display the main menu.
2. Use the left/right arrows (**◀** & **▶**) on the remote control or the **ENTER** (4) button (4) on the radio to select the Frame by Frame (**◀▶**) option.



3. Use the down arrow (**▼**) on the remote control or the **ENTER** button (4) on the radio to access the Frame by Frame box.
4. Use the left/right arrows (**◀** & **▶**) on the remote control or the **ENTER** button (4) on the radio to move backward or forward frame by frame.
5. Use the up arrow (**▲**) on the remote control or the **ENTER** button (4) on the radio to close the Frame by Frame box.
6. Press **ENTER** to close the menu.

#### Slow Motion Playback

Press the down arrow (**▼**) on the remote control (37) to play the current title in slow motion at 1/2, 1/4, or 1/8 the normal speed. Press **PLAY** (11) to resume normal play.

**NOTE: You can also access the slow motion function by selecting the **▶** icon on the P.TIME menu.**

## Operación del Equipo de DVD (continuado)

### Controlando la Ejecución

#### Deteniendo la Ejecución

Presione el botón **■** (12) para detener la ejecución del DVD.

#### Ejecución Suspendida

Presione el botón **⏸** (11) para suspender o reasumir la ejecución del disco.

### Ejecución Cuadro a Cuadro

1. Presione el botón **P.TIME** (40) en el control remoto para mostrar el menú principal.
2. Utilice las flechas de izquierda y derecha (**◀** y **▶**) en el control remoto o el botón **ENTER** (4) en el radio para seleccionar la opción Cuadro a Cuadro (**◀▶**).
3. Utilice la flecha hacia abajo (**▼**) en el control remoto o el botón **ENTER** (4) en el radio para acceder al cuadrado de Cuadro a Cuadro.
4. Utilice las flechas de izquierda y derecha (**◀** y **▶**) en el control remoto o el botón **ENTER** (4) en el radio para moverse cuadro a cuadro hacia adelante o hacia atrás.
5. Utilice la flecha hacia arriba (**▲**) en el control remoto o el botón **ENTER** (4) en el radio para cerrar el cuadrado de Cuadro a Cuadro.
6. Presione **ENTER** para cerrar el menú.

### Ejecución en Cámara Lenta

Presione la flecha hacia abajo (**▼**) en el control remoto (37) para ejecutar el título actual en cámara lenta a 1/2, 1/4 o 1/8 de la velocidad norma. Presione **PLAY** (11) para reanudar la ejecución normal.

**NOTA: También puede acceder a la función de cámara lenta seleccionando el icono **▶** en el menú P.TIME.**

## Operation Platine DVD (continué)

### Contrôle de la reproduction

#### Arrêter la reproduction

Appuyez sur le bouton **■** (12) pour arrêter le DVD.

#### Reproduction amortie

Appuyez sur le bouton **⏸** (11) pour suspendre ou reprendre le jeu du disque.

#### Reproduction par cadre

1. Appuyez sur le bouton **P.TIME** (40) sur la télécommande pour afficher le menu principal.
2. Utilisez les flèches droite/gauche (**◀** et **▶**) sur la télécommande ou le bouton **ENTER** (4) sur la radio pour sélectionner option Par Cadre (**◀▶**).
3. Utilisez la flèche bas (**▼**) sur la télécommande ou le bouton **ENTER** sur la radio pour accéder à la boîte Par Cadre.
4. Utilisez les flèches droite/gauche (**◀** et **▶**) sur la télécommande ou le bouton **ENTER** sur la radio pour vous déplacer en avant ou en arrière cadre par cadre.
5. Utilisez la flèche haut (**▲**) sur la télécommande ou le bouton **ENTER** sur la radio pour fermer la boîte Par Cadre.
6. Appuyez sur **ENTER** pour fermer le menu.

#### Reproduction en ralenti



Appuyez sur la flèche bas (**▼**) sur la télécommande (37) pour jouer le titre courant en ralenti à 1/2, 1/4, 1/8 fois la vitesse normale. Appuyez sur **PLAY** (11) pour reprendre le jeu normal.

**A NOTER : Vous pouvez aussi accéder à la fonction ralenti en sélectionnant l'icône **▶** sur le menu P.TIME.**

## DVD Operation (continued)

### **Repeat Play (Requires Remote Control)**

#### Repeat Chapter, Title, or Disc

- Press the **REPEAT** (44) button *on the remote control* once to repeat the current chapter.  
"chapt.  " appears near the top of the TFT screen.
- Press the **REPEAT** button *on the remote control* twice to repeat the current title.  
"title  " appears near the top of the TFT screen.
- Press the **REPEAT** button *on the remote control* three times to repeat the full disc.  
"repeat  " appears near the top of the TFT screen.
- Press the **REPEAT** button *on the remote control* a fourth time to cancel the repeat function.

#### Sectional Repeat Function (A-B)



Use the A-B function to define a specific area of a disc to repeat.

- Press the **A-B** button (43) *on the remote control* to set the start point (A) of the repeated section.
- Press the **A-B** button again once you reach the desired end point (B) of the repeated section. The selected portion of the DVD will now repeat continuously.
- Press the **A-B** button again to cancel the A-B section setting and stop repeat play.

## Operación del Equipo de DVD (continuado)

### **Ejecución Aleatoria (Requiere Control Remoto)**

#### Repetir Capítulo, Título o Disco

- Presione el botón **REPEAT** (44) en el control remoto una vez para repetir el capítulo actual. "chapt.  " aparece cerca de la parte superior de la pantalla TFT.
- Presione el botón **REPEAT** (44) en el control remoto dos veces para repetir el título actual. "title  " aparece cerca de la parte superior de la pantalla TFT.
- Presione el botón **REPEAT** (44) en el control remoto tres veces para repetir el disco completo. "repeat  " aparecerá cerca de la parte superior de la pantalla TFT.
- Presione el botón **REPEAT** (44) en el control remoto una cuarta vez para cancelar la función de repetición.

#### Función de Repetición Seccional (A-B)



Utilice la función A-B para definir un área específica de un disco para repetir.

- Presione el botón **A-B** (43) en el control remoto para configurar el punto de partida (A) de la sección repetida.
- Presione el botón **A-B** una vez que alcanzó el punto de finalización deseado (B) de la sección repetida. La porción seleccionada del DVD se repetirá ahora continuamente.
- Presione el botón **A-B** nuevamente para cancelar la configuración de la sección A-B y detener la ejecución en repetición.

## Operation Platine DVD (continué)

### **Répétition (télécommande exigée)**

#### Répétition du chapitre, du titre ou du disque

- Appuyez sur le bouton **REPEAT** (44) sur la télécommande une fois pour répéter le chapitre courant. " Chapt.  " apparaît en haut de l'écran TFT.
- Appuyez sur le bouton **REPEAT** sur la télécommande deux fois pour répéter le titre courant. " Titre  " apparaît en haut de l'écran TFT.
- Appuyez sur le bouton **REPEAT** sur la télécommande trois fois pour répéter le disque tout entier. " Répétition  " apparaît en haut de l'écran TFT.
- Appuyez sur le bouton **REPEAT** sur la télécommande une quatrième fois pour annuler la fonction répétition.

#### Répétition par section (A-B)

Utilisez la fonction A-B pour définir une région spécifique du disque à répéter.

- Appuyez sur le bouton **A-B** (43) sur la télécommande pour régler le point de départ (A) d'une section répétée.
- Appuyez de nouveau sur le bouton **A-B** lorsque vous êtes arrivé au point d'arrivée de la section à répéter. La partie sélectionnée du DVD va se répéter de façon continue.
- Appuyez de nouveau sur le bouton **A-B** pour annuler le réglage de la section A-B et arrêter la répétition.

## DVD Operation (continued)

### **Viewing an Alternate Picture Angle (Requires Remote Control)**

For discs recorded with multiple angles, press the **ANGLE** button (41) on the remote control to toggle available angles of the on-screen image.

### **Zooming**

Use the Zoom function to enlarge and pan through the video image.

1. Press the **P.TIME** button (40) on the remote control to display the main menu.
2. Use the left/right arrows (◀ & ▶) on the remote control or the **ENTER** (4) button (4) on the radio to select the Zoom (⌕) option.
3. Press the up/down arrows (▲ & ▼) to activate the Zoom function and select the required zoom factor: 1.33, 2 or 4. Playback pauses. The selected zoom factor appears below the Zoom icon in the menu bar and "Press OK to pan" appears below the menu bar. The picture changes to reflect the new zoom level.
4. Press **ENTER** to confirm the selection. The panning icons appear on the screen.
5. Use the directional (arrow) buttons (◀, ▶, ▲ & ▼) to pan across the screen. When **ENTER** is pressed, only the zoomed picture is shown on the screen.
6. To exit Zoom mode, press **PLAY**.

### **Multi-Language Discs (Requires Remote Control)**

#### Changing Audio Language

If you are watching a disc recorded in multiple languages, press the **AUDIO** button (25) on the remote control to choose a language.

#### Changing Subtitle Language

In case of disc recorded multi languages with subtitles, press the **SUBTITLE** button (26) on the remote control to choose the language in which you would like the subtitles to appear.

## Operación del Equipo de DVD (continuado)

### **Mirando un Ángulo Alternativo de la Imagen (Requiere Control Remoto)**

Para discos grabados en múltiples ángulos, presione el botón **ANGLE** (41) en el control remoto para alternar entre los ángulos disponibles en la imagen en pantalla.

### **Acercándose**

Utilice la función Zoom para agrandar y ver en su amplitud la imagen de video.

1. Presione el botón **P.TIME** (40) en el control remoto para mostrar el menú principal.
2. Utilice las flechas de izquierda y derecha (◀ y ▶) en el control remoto o el botón **ENTER** (4) en el radio para seleccionar la opción de Zoom o acercamiento (⌕).
3. Presione las flechas arriba/abajo (▲ y ▼) para activar la función de Zoom y seleccione el factor de zoom requerido: 1, 33, 2 o 4. La ejecución se detiene. El factor de acercamiento seleccionado aparece bajo el icono de Zoom en la barra de menú y "Press OK to pan" aparece bajo la barra de menú. La imagen cambia para reflejar en nuevo nivel de acercamiento.

4. Presione **ENTER** para confirmar la selección. Los íconos de paneo aparecen en la pantalla.
5. Utilice los botones (flechas) direccionales (◀, ▶, ▲ y ▼) para realizar un paneo a través de la pantalla. Cuando **ENTER** está presionado, solamente la imagen en acercamiento se muestra en la pantalla.
6. Para salir del modo Zoom, presione **PLAY**.

### **Discos Multi-Lenguaje (Requiere Control Remoto)**

#### Cambiando el Lenguaje del Audio

Si usted está mirando un disco grabado en múltiples lenguas, presione el botón **AUDIO** (25) en el control remoto para elegir un lenguaje.

#### Cambiando el Lenguaje del Subtítulo

En caso de que sea un disco grabado en múltiples lenguajes con subtítulos, presione el botón **SUBTITLE** (26) en el control remoto para elegir el lenguaje en el cual le gustaría que aparezcan los subtítulos.

## Operation Platine DVD (continué)

### **Visionner un angle d'image alternatif (télécommande exigée)**

Pour disques enregistrés avec angles multiples, appuyez sur le bouton **ANGLE** (41) sur la télécommande pour faire alterner entre les angles disponibles de l'image sur l'écran.

### **Zoom**

Utilisez la fonction Zoom pour élargir et faire un panoramique à travers l'image vidéo.

1. Appuyez sur le bouton **P.TIME** (40) sur la télécommande pour afficher le menu principal.
2. Utilisez les flèches droite/gauche (◀ et ▶) sur la télécommande ou le bouton **ENTER** sur la radio pour sélectionner l'option Zoom (⌕).
3. Appuyez sur les flèches haut/bas (▲ et ▼) sur la télécommande pour activer la fonction zoom et sélectionner le facteur zoom voulu : 1.33, 2 ou 4. La reproduction fait une pause. Le facteur zoom sélectionné apparaît au-dessous de l'icône Zoom dans la barre du menu et " Appuyez sur OK pour faire un panoramique " apparaît au-dessous de la barre du menu. L'image change pour montrer le niveau du zoom nouveau.
4. Appuyez sur **ENTER** pour confirmer la sélection. Les icônes pour faire un panoramique apparaissent sur l'écran.
5. Utilisez les flèches directionnels (◀, ▶, ▲ et ▼) pour faire un panoramique à travers l'écran. Lorsque l'on appuie sur Enter seulement l'image zoomé apparaît sur l'écran.
6. Pour sortir de la fonction zoom appuyez sur **PLAY**.

### **Disque Multi-Langues (télécommande exigée)**

#### Changer de langue audio

Si vous regardez un disque enregistré dans de multiples langues, appuyez sur le bouton **AUDIO** (25) sur la télécommande pour choisir une langue.

#### Changer de langue du sous-titrage

Dans le cas d'un disque enregistré en de multiples langues sous-titrées, appuyez sur le bouton Sous-titre sur la télécommande pour la langue dans laquelle vous désirez que les **SUBTITLE** (26) apparaisse.

## DVD Operation (continued)

### Setting the Aspect Ratio

Press the **ASPECT** button (20) to toggle between Wide, Normal, and Cinema aspects.

- Wide = 16:9 ratio
- Normal = 4:3 ratio
- Cinema = full screen

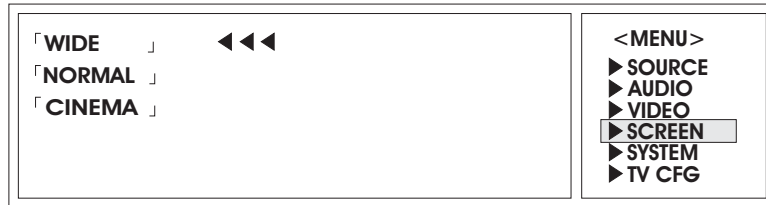

**NOTE:** The **ASPECT** button does not work in "Tuner" mode.

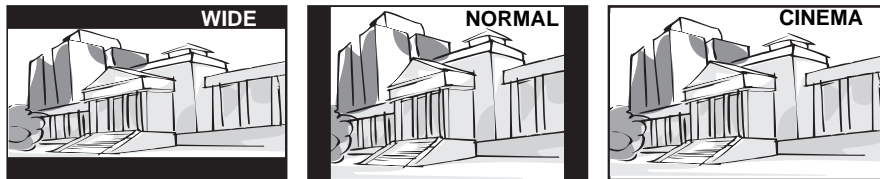

### Adjusting the Video Screen Settings

To adjust the video output, press the **OSD** (23) button to display the on-screen menu. Push the **ENTER** (4) button down to highlight "VIDEO", and then press the **ENTER** button. "Bright" will become highlighted in red. Push the **ENTER** button down to highlight the property you want to modify, and then press **ENTER**. Turn the **ROTARY ENCODER** (3) to adjust the selected property. Push the **ENTER** button to the right to return to the <MENU>.

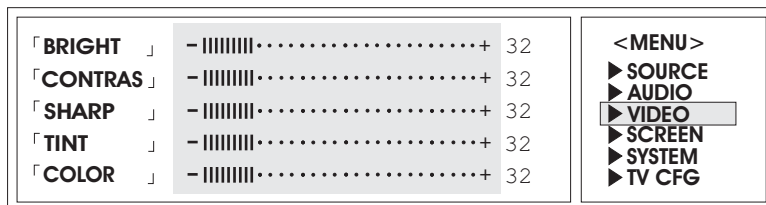

## Operación del Equipo de DVD (continuado)

### Configurando el Aspecto

Presione el botón **ASPECT** (20) para alternar entre aspectos Ancho, Normal o Cine.

- Ancho = ratio de 16:9
- Normal = ratio de 4:3
- Cine = pantalla completa

**NOTA:** El botón **ASPECTO** no trabaja en modo "Tuner".

### Ajustando la Configuración de Pantalla de Vídeo

Para ajustar la salida de video, presione el botón **OSD** (23) para mostrar el menú en pantalla. Presione el botón **ENTER** (4) hacia abajo para marcar "VIDEO", luego presione el botón **ENTER**. "Bright" aparecerá marcado en rojo. Presione el botón **ENTER** hacia abajo para marcar la propiedad que usted quiera modificar, luego presione **ENTER**. Gire el **CODIFICADOR ROTATORIO** (3) para ajustar la propiedad seleccionada. Presione el botón **ENTER** hacia la derecha para volver a <MENU>.

## Operation Platine DVD (continué)

### Réglage du rapport longueur/largeur

Appuyez sur le bouton **ASPECT** (20) pour faire alterner entre les aspects Large, Normal et Cinéma.

- Large = rapport 16 :9
- Normal = rapport 4 :3
- Cinéma = l'écran tout entier

**A NOTER :** Le bouton **ASPECT** ne fonctionne pas en mode Tuner.

### Ajuster les réglages écran vidéo

Pour ajuster la sortie vidéo appuyez sur le bouton **OSD** (23) pour afficher le menu principal. Poussez le bouton **ENTER** en bas pour surligner Vidéo et puis appuyez sur le bouton **ENTER**. "Brillance" sera surligné en rouge. Poussez le bouton **Enter** en bas pour surligner la propriété que vous désirez modifier, et puis appuyez sur **ENTER**. Tournez **L'ENCODEUR ROTATIF** (3) pour ajuster la propriété sélectionnée. Poussez le bouton **ENTER** à droite pour revenir au menu.



## DVD Operation (continued)

### Main Menu Functions

A number of operations can be carried out using the main menu at the top screen. To access the main menu, press the **P.TIME** button (40) on the remote control. When the menu bar is visible and an item is selected, it will become highlighted and the appropriate cursor keys to operate will be displayed below the icon. Left/Right arrows indicate more items are available at the left/right of the menu bar. Press the corresponding arrow keys to select these items.

	Favorite Track Selection		The FTS-Video function allows you to store your favorite titles and chapters (DVD) and favorite tracks and indexes (VCD) for a particular disc in the player memory. FTS program can contain 20 items (titles, chapters etc.). A programmed FTS will be placed on top of the list when playback is activated. When the list is full, a new program will replace the last program on the list. The program can be selected and played at any time.
	Time Search		The Time Search function allows you to start playing at any chosen time on the disc. See "Time Search" on page 28.)
<b>C</b>	Chapter		The Chapter option allows you to go directly to a specified chapter on a DVD. (See "Chapter Search" on page 27.)
<b>T</b>	Track/Title		The Track/Title option allows to directly access a track or title. (See "Select Track" on page 22 or "Title Search" on page 27.)
<b>A</b>	Album		The Album option allows you to directly access an album/directory/folder. (See "Select Directory" on page 22.)
	Enlarge Picture		The Enlarge Picture (Zoom) function allows you to enlarge the video image and to pan through the enlarged image.
	Camera Angle		If the disc contains sequences recorded from different camera angles, the angle icon appears, showing the number of available angles and the angle currently shown. To change the angle, use the (▲ & ▼) keys. Playback changes to the selected angle automatically. The angle icon remains displayed until multiple angles are no longer available.
	Scan Speeds		The Scan Speed function allows you to scan at the following speeds: -32 -8 -4   4 8 32
	Slow Motion		The Slow Motion function offers the following playback options: -1 -1/2 -1/4 -1/8 0 1/8 1/4 1/2 1
	Frame by Frame		The Frame-by-Frame function allows you to move through video one frame at a time. (See "Frame-by-Frame Playback" on page 29.)
	Sound Mode		Four sound fields are available depending on the audio encoding on the particular disc you are playing. <ul style="list-style-type: none"> <li>• Stereo: Normal 2-channel down mix decoding</li> <li>• 6CH: 5-channel decoding with subwoofer LFE.</li> <li>• 3D: 3-channel pseudo surround effect. (Left, Center and Right)</li> <li>• Surround: 4-channel pseudo surround effect (Front Left, Front Right, Rear Left and Rear Right)</li> </ul>
	Smart Color		The Smart Color function allows you to adjust the "warmth" of the video screen using five (1-5) preset color levels.

	Audio Language		You can choose from different languages, if available on the disc. If the selected language is not available, speech reverts to the first language on the disc.
	Current Subtitle Language		You can choose from different subtitle languages. If available on the disc, subtitles will be in the language chosen. If the selected language is not available, subtitles will revert to the first subtitle language on the disc.
	User Preference Settings		TV Shape: Select between wide screen (16:9), normal (4:3) or cinema (full screen) display. If a disc supports the format, the picture will be shown accordingly. (See "Setting the Aspect Ratio" on page 32.) Black level shift (NTSC only): Select "On" to adjust the color dynamics to obtain richer contrasts. Video shift: Personalize the position of the picture by scrolling it to the left or right. Color Settings: Choose one of five predefined sets of color settings and one Personal set, which you can define yourself. Personal Color: Fine-tune the selected color settings saturation, brightness and contrast. TV System: Select between PAL, NTSC and AUTO mode.
			This feature is not available on this unit.
			Analog Output: Select Stereo, 3D Sound (TruSurround) or multichannel output. AC3 Dyn. Compression: Enables enhanced movie viewing. <ul style="list-style-type: none"> <li>• Off</li> <li>• On / line / MED: Compresses the dynamics for medium to low volume listening. Increases dialog at low volumes</li> <li>• On / line / MAX: Compresses the dynamics for low volume listening. Increases dialog at low volumes</li> <li>• On / RF Mode: Disabled</li> </ul> Karaoke Vocal: Control vocals on Karaoke discs. <ul style="list-style-type: none"> <li>• On: Enables vocals on Karaoke discs.</li> <li>• Off: Disables vocals on Karaoke discs.</li> </ul> Speakers: Allows you to adjust the various speaker levels for optimum surround effect.
			Select the appropriate Menu, Audio and Subtitle language.
			Access Control: Access Control contains the Child Lock and Parental Control Features. See "Access Control (DVD/VCD)" on page 36 for more information. Status Window: The Status Window displays the current status of the player along with the menu bar. Select "Off" to suppress the Status Window. PBC: Set the Playback Control to "On" or "Off". Help Text: When set to "On", help text appears beside the selected icon. Select "Off" if you do not require help text.

## Operación del Equipo de DVD (continuado)

### Funciones de Menú Principal

Un número de operaciones se pueden llevar a cabo utilizando el menú principal de la parte superior de la pantalla. Para acceder al menú principal, presione el botón **P.TIME** (40) en el control remoto. Cuando una barra de menú es visible y un ítem se selecciona, se marcará y las teclas adecuadas del cursor para manejarlo aparecerán debajo del icono. Flechas Izquierdas y Derechas indican que más ítems están disponibles en la parte izquierda o derecha de la barra de menú. Presione las teclas de flechas correspondientes para seleccionar éstos ítems.

	Selección de Pista Favorita		La función de Video FTS le permite almacenar sus títulos y capítulos favoritos (DVD) y pistas favoritas e índices (VCD) para un disco en particular en la memoria del reproductor. El programa FTS puede contener 20 ítems (títulos, capítulos, etc.). Un FTS programado se colocará arriba de la lista cuando la ejecución se active. Cuando la lista esté completa, un nuevo programa reemplazará el último programa en la lista. El programa se puede seleccionar y ejecutar en cualquier momento.
	Búsqueda de Tiempo		La función de Búsqueda de Tiempo le permite empezar a ejecutar en cualquier momento elegido del disco. (Vea "Búsqueda de Tiempo" en la página 28.)
<b>C</b>	Capítulo		La opción de Capítulo le permite ir directamente a un capítulo específico en un DVD. (Vea "Búsqueda de Capítulo" en la página 27).
<b>T</b>	Pista/Título		Las opciones Pista/Título le permiten acceder directamente a una pista o título. (Vea "Selección de Pista" en la página 22 o "Búsqueda de Título" en la página 27.)
<b>A</b>	Álbum		La opción de Álbum le permite acceder directamente a un álbum, directorio o carpeta. (Vea "Selección de Directorio" en la página 22).
	Agrandar Imagen		La función Agrandar Imagen (Zoom) le permite agrandar la imagen de video y hacer un paneo por la imagen agrandada.
	Ángulo de Cámara		Si el disco contiene secuencias grabadas con diferentes ángulos de cámara, el icono de ángulo aparece, mostrando el número de ángulos disponibles y el ángulo mostrado actualmente. Para cambiar el ángulo, utilice las teclas (&). La ejecución cambia al ángulo seleccionado automáticamente. El ángulo del icono permanece en pantalla hasta que los ángulos múltiples no estén más disponibles.
	Velocidad es de Escaneo		La función de Velocidad de Escaneo le permite escanear a estas velocidades: -32 -8 -4   4 8 32
	Cámara Lenta		La función de Cámara Lenta le ofrece las siguientes opciones de ejecución: -1 -1/2 -1/4 -1/8 0 1/8 1/4 1/2 1
	Cuadro a Cuadro		La función de Cuadro a Cuadro le permite moverse a través del video de un cuadro por vez. (Vea "Reproducción Cuadro a Cuadro" en página 29.)
	Modo de Sonido		Cuatro campos de sonido están disponibles dependiendo en el codificado del audio en el disco en particular que está ejecutando. <ul style="list-style-type: none"> <li>• Estéreo: Decodificación normal de 2 canales down mix</li> <li>• 6CH: Decodificación de 5 canales con altavoz de graves LFE</li> <li>• 3D: Efecto pseudo envolvente de 3 canales (Izquierdo, Centro y Derecho)</li> <li>• Envolvente: Efecto pseudo envolvente de 4 canales (Delantero Izquierdo, Delantero Derecho, Trasero Izquierdo y Trasero Derecho)</li> </ul>
	Color Inteligente		La función de Color Inteligente le permite ajustar el "calidez" del video utilizando cinco niveles de color preseleccionados (1 al 5).

	Lenguaje del Audio		Usted puede elegir de diferentes lenguajes, si están disponibles en el disco. Si el lenguaje seleccionado no está disponible, el habla se revierte al primer lenguaje en el disco.
	Lenguaje de Subtítulo Actual		Usted puede elegir de distintos lenguajes de subtítulo. Si está disponible en el disco, los subtítulos estarán en el lenguaje escogido. Si el lenguaje escogido no está disponible, los subtítulos volverán al lenguaje de subtítulo primero en el disco.
	Configuración de Preferencia de Usuario		Forma de TV: Seleccione entre pantalla ancha (16:9), normal (4:3) o cine (pantalla completa). Si el disco soporta el formato, la imagen será mostrada de acuerdo a ello. (Vea "Configurando el Aspecto" en página 32 para más información sobre opciones de pantalla). Desplazamiento de nivel de negro (NTSC solamente): Seleccione "On" para ajustar la dinámica de color para obtener contrastes más ricos. Desplazamiento de Video: Personalice la posición en la imagen desplazándola de izquierda a derecha. Configuraciones de Color: Elija una de cinco conjuntos predefinidos de colores y una configuración Personal, la cual puede definir usted mismo. Color Personal: Sintonice la saturación, brillo y contraste de la configuración de color seleccionada. Sistema TV: Seleccione entre modos PAL, NTSC y AUTO.
			Esta característica no está disponible en esta unidad.
			Salida Analógica: Seleccione salida Estéreo, Sonido 3D (TruSurround) o multicanal. ACE Dyn. Compresión: Permite una visión de películas mejorada. <ul style="list-style-type: none"> <li>• Apagado</li> <li>• Encendido / línea / MED: Comprime las dinámicas para medios a un volumen bajo. Incrementa el diálogo a volúmenes bajos</li> <li>• Encendido / línea / MAX: Comprime las dinámicas para medios a un volumen bajo. Incrementa el diálogo a volúmenes bajos</li> <li>• Encendido / Modo RF: Desactivado</li> </ul> Canciones en Karaoke : Controla canciones en discos Karaoke. <ul style="list-style-type: none"> <li>• Encendido: Habilita canciones en discos Karaoke.</li> <li>• Apagado Deshabilita canciones en discos Karaoke.</li> </ul> Altavoces: Le permite ajustar varios niveles de altavoces para un óptimo sonido envolvente.
			Selecciona el lenguaje apropiado de Menú, Audio y Subtítulo.
			Control de Acceso: El Control de Acceso contiene las Funciones de Seguro de Niños y de Control de Padres. Vea "Control de Acceso (DVD/VCD)" en página 36 para más información. Ventana de Estado: La Ventana de Estado muestra el estado actual del reproductor junto con la barra de menú. Seleccione "Off" para suspender la Ventana de Estado. PBC: Configure el Control de Reproducción en "On" u "Off". Texto de Ayuda: Cuando configure en "On", el texto de ayuda aparece al lado del icono seleccionado. Seleccione "Off" si no necesita de un texto de ayuda.

## Operation Platine DVD (continué)

### Fonctions menu principal

Vous pouvez exécuter de nombreuses opérations en utilisant le menu principal en haut de l'écran. Pour accéder au menu principal, appuyez sur le bouton **P.TIME** (40) sur la télécommande. Lorsque la barre menu est visible et un article a été sélectionné il sera surligné et les clés curseur appropriés pour opérer seront affichés sous l'icône. Les flèches droite/ gauche indiquent qu'il y a d'autres articles disponibles à la droite ou gauche de la barre à menu. Appuyez sur les clés flèches appropriés pour sélectionner ces articles.

	Sélection piste favorite		La fonction FTS-Vidéo vous permet de mettre vos titres et chapitres favoris (DVD) et vos pistes et indexes favoris (VCD) pour un disque particulier en mémoire. Le programme FTS peut contenir jusqu'à 20 articles (titres, chapitres, etc.). Un FTS programmé sera placé en haut de la liste lorsque la reproduction est activée. Lorsque la liste est pleine, un nouveau programme va remplacer le dernier programme sur la liste. Le programme peut être sélectionné et joué à n'importe quel moment.
	Recherche Temps		La fonction Recherche Temps vous permet de commencer à jouer au moment choisi sur le disque. (Voir Recherche Temps à la page 28.)
<b>C</b>	Chapitre		L'option chapitre vous permet d'aller directement à un chapitre spécifié sur un DVD. (Voir Recherche Chapitre à la page 27.)
<b>T</b>	Piste/titre		L'option piste/titre vous permet d'accéder directement à une piste ou à un titre. (Voir Sélection de Piste à la page 22 ou Recherche Titre à la page 27.)
<b>A</b>	Album		L'option album vous permet d'accéder directement à un album/répertoire/dossier. (Voir Sélection du répertoire à la page 22.)
	Élargir l'image		La fonction Élargir l'image (Zoom) vous permet d'élargir l'image vidéo et de faire un panoramique à travers l'image élargi.
	Angle de la caméra		Si le disque contient des séquences enregistrées à partir d'angles différents de la caméra, l'icône angle apparaît montrant le nombre d'angles disponible et l'angle courant. Pour changer d'angle utilisez les & clés. La reproduction s'adapte automatiquement à l'angle sélectionné. L'icône angle reste affiché jusqu'à ce que de multiples angles ne soient plus disponibles.
	Vitesse de balayage		La fonction vitesse balayage vous permet de balayer à des vitesses suivante : -32 -8 -4   4 8 32
	Ralenti		La fonction ralenti vous offre les options reproduction suivante : -1 -1/2 -1/4 -1/8 0 1/8 1/4 1/2 1
	Cadre par Cadre		La fonction Cadre par Cadre vous permet de vous déplacer à travers le vidéo un cadre à la fois. (Voir La Reproduction Cadre par Cadre à la page 29.)
	Mode Son		Quatre champs de son sont disponibles dépendant de l'encodage audio sur un disque particulier que vous jouez. <ul style="list-style-type: none"> <li>Stereo : 2 chaînes mélange abaissement décodage normal</li> <li>6CH : Décodage 5 chaînes avec caisson de bass LFE</li> <li>3D : Pseudo quadraphonie 3 chaînes (Gauche, Centre, Droite)</li> <li>Quadraphonie : Pseudo-quadraphonie 4 chaînes (Avant Gauche, Avant Droite, Arrière Gauche, Arrière Droite)</li> </ul>
	Couleur intelligente		La fonction couleur intelligente vous permet d'ajuster la "chaleur" de votre écran vidéo en utilisant cinq niveaux couleur pré-réglés.
	Langue Audio		Vous pouvez choisir différentes langues si elles sont disponibles sur le disque. Si la langue n'est pas disponible, la parole revient à la première langue sur le disque.



	Langue de sous-titrage courant		Vous pouvez choisir entre différentes langues de sous-titrage. Si disponible sur le disque, le sous-titrage sera dans la langue choisie. Si la langue sélectionnée n'est pas disponible, les sous-titres reviendront à la première langue de sous-titrage sur le disque.
	Réglage des préférences de l'utilisateur		<p>Forme de la télévision : Sélectionnez entre l'écran large (16 :9), normal (4 :3), ou cinéma (écran plein). Si le disque soutient le format, l'image sera montré selon votre choix. (Voir Réglage du rapport longueur/largeur à la page 29 pour avoir plus d'informations sur les options d'affichage de l'écran)</p> <p>Changement niveau noir (uniquement NTSC) : Sélectionnez En marche pour ajuster les dynamiques de couleur pour avoir des contrastes plus riches.</p> <p>Changement vidéo : Personnalisé la position de l'image en le déroulant vers la gauche ou la droite</p> <p>Système télévision : Sélectionnez entre les modes PAL. NTSC ou AUTO.</p> <p>Couleur Personnelle : Fin-accordez la saturation, l'éclat et le contraste choisis d'arrangements de couleur.</p> <p>Système télévision : Sélectionnez entre les modes PAL. NTSC ou AUTO.</p>
			Ce dispositif n'est pas disponible sur cette unité.
			<p>Sortie analogue : Sélectionnez sortie stéréo, 3D (TruSurround) ou multi-chaîne.</p> <p>AC3 Dyn. Compression : Facilite le visionnement des films.</p> <ul style="list-style-type: none"> <li>En arrêt</li> <li>En marche/ligne/MED : Comprime les dynamiques pour une écoute à volume bas ou moyen. Augmente le dialogue à volume bas</li> <li>En marche/ligne/MAX : Comprime les dynamiques pour une écoute à volume bas. Augmente le dialogue à volume bas</li> <li>En marche/Mode RF : Désactivé</li> </ul> <p>Vocal Karaoke : Contrôle des vocaux sur les disques karaoke</p> <ul style="list-style-type: none"> <li>En marche : Permet des vocaux sur les disques karaokes</li> <li>En arrêt : Ne permet de vocaux sur les disques karaokes</li> </ul> <p>Haut parleurs : Vous permet d'ajuster les niveaux des haut parleurs différents pour une quadraphonie optimale.</p>
			Sélectionnez le Menu, Audio, Langue de sous-titrage approprié.
			<p>Contrôle d'accès : Contrôle d'accès contient le verrou enfant et les fonctions de contrôle parentales. Voir Contrôle d'accès (DVD/VCD) à la page 36 pour avoir plus d'informations.</p> <p>Fenêtre de statut : La fenêtre de statut montre le statut courant de la platine avec la barre à menu. Sélectionnez En arrêt pour supprimer la Fenêtre de Statut.</p> <p>PBC : Réglez le contrôle de reproduction à En Marche/En arrêt.</p> <p>Texte de secours : Lorsqu'il est réglé En marche, le texte de secours apparaît à côté de l'icône sélectionné. Sélectionnez En arrêt si vous ne voulez pas de Texte Secours.</p>

## DVD Operation (continued)

### Access Control (DVD/VCD)

#### Child Lock

##### Activating Child Lock

1. Press the **P.TIME** button (40) on the remote control to display the main menu.
2. Use the left arrow (◀) on the remote control or the **ENTER** button (4) on the radio to move to select the User Preference Settings (🔧) option.
3. Use the down arrow (▼) to choose the  icon.
4. Use the right arrow (▶) to select "Access Control".
5. Enter a 4-digit code of your choice.
6. Enter the code a second time to confirm.
7. From the "Child Lock" menu, use the right arrow (▶) to move to the Lock/Unlock field.
8. Use the up arrow to select the Lock () icon.
9. Press **ENTER** (4) to confirm, then press the left arrow (◀) to exit the menu.

Once Child Lock is enabled, the 4-digit code must be entered to play unauthorized discs.

##### Deactivating Child Lock

To deactivate Child Lock, perform the steps above, using the down arrow (▼) to select the Unlock () icon in step 8.

---

## Operación del Equipo de DVD (continuado)

### Control de Acceso (DVD/VCD)

#### Seguro de Niños

##### Activando el Seguro de Niños

1. Presione el botón **P.TIME** (40) en el control remoto para mostrar el menú principal.
2. Utilice las flechas (◀) en el control remoto o el botón **ENTER** (4) en el radio para seleccionar la opción Configuración de Preferencias de Usuario (🔧).
3. Utilice la flecha hacia abajo (▼) para elegir el icono .
4. Utilice la flecha hacia la derecha (▶) para seleccionar "Control de Acceso":
5. Ingrese un código de 4 dígitos que elija.

6. Ingrese el código una segunda vez para confirmarlo.
7. Desde el menú "Seguro de Niños", utilice la flecha derecha (▶) para llegar al campo de Bloqueo/Desbloqueo.
8. Utilice la flecha hacia arriba para seleccionar el icono de Bloqueo (.
9. Presione **ENTER** (4) para confirmar, luego presione la flecha hacia la izquierda (◀) para salir del menú.

Una vez que el Bloqueo de Niños está activado, un código de dígitos se debe ingresar para reproducir discos no autorizados.

##### Desactivando el Bloqueo de Niños

Para desactivar el Bloqueo de Niños siga estos pasos, utilizando la flecha hacia abajo (▼) para seleccionar el icono de Desbloqueo () en el paso 8.



---

## Operation Platine DVD (continué)

### Contrôle d'accès (DVD/VCD)

#### Verrou enfant

##### Activer le verrou enfant

1. Appuyez sur le bouton **P.TIME** (40) sur la télécommande pour afficher le menu principal.
2. Utilisez la flèche gauche (◀) sur la télécommande ou le bouton **ENTER** sur la radio pour sélectionner l'option Réglages des préférences de l'utilisateur (🔧).
3. Utilisez la flèche bas (▼) pour choisir l'icône .
4. Utilisez la flèche droite (▶) pour choisir Contrôle d'accès.
5. Entrez un code de 4 chiffres de votre choix.
6. Entrez le code de nouveau pour confirmer.
7. Depuis le menu verrou enfant, utilisez la flèche droite (▶) pour vous déplacer à travers les champs Verrouiller/Ouvrez.
8. Utilisez la flèche haut pour sélectionner l'icône verrouiller (.
9. Appuyez sur **ENTER** pour confirmer et puis appuyez sur la flèche gauche (◀) pour sortir du menu.

Lorsque le verrou enfant est activé, il faut avoir le code à 4 chiffres pour jouer des disques non-autorisés.

##### Désactiver le verrou enfant

Pour désactiver le verrou enfant, exécuter les manœuvres ci-dessus, et utilisez la flèche bas (▼) pour sélectionner l'icône Ouvrir () au point 8.

## CD Operation (continued)

### Access Control (DVD/VCD) (continued)

#### Authorizing Discs

The DVD player maintains a list of 120 authorized (child safe) disc titles. Each time an approved disc is played, the title is placed at the top of the list. Once the list becomes full, new titles are added in place of the last title in the list.

To authorize a disc, perform the following steps.

1. Insert the disc. The "child protect" dialog appears.

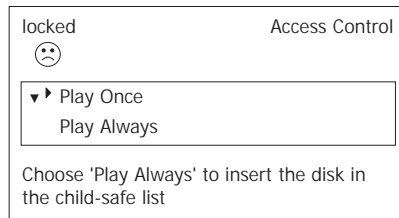

2. Use the arrow keys to select "Play Once" or "Play Always". If you select "Play Once", the disc can be played as long as it is in the player and the player is not turned off. If you select "Play Always", the disc will become child safe (authorized) and can be played any time. You must enter the secret 4-digit code for either option.

**NOTE: Double-sided DVDs may have a different ID for each side. To make the disc "child safe", each side must be authorized. In addition, multi-volume VCDs may have a different ID for each volume, in which case each volume must be authorized.**

## Operación del Equipo de DVD (continuado)

### Control de Acceso (DVD/VCD) (continuado)

#### Autorizando Discos

El reproductor de DVD mantiene una lista de 120 discos autorizados (para menores). Cada vez que un disco se aprueba, el título se coloca arriba de la lista. Una vez que la lista se completa, los nuevos títulos se agregan en lugar del último título en la lista.

Para autorizar un disco, siga estos pasos.

1. Inserte un disco. El diálogo de "protección de niños" aparece.
2. Utilice las flechas para seleccionar "Ejecutar Una Vez" o "Ejecutar Siempre". Si seleccionó "Ejecutar Una Vez", el disco puede reproducirse mientras está en el reproductor y el mismo no es apagado. Si selecciona "Ejecutar Siempre", el disco se convertirá en seguro para sus niños (autorizado) y se puede reproducir en cualquier momento. Usted debe ingresar un código secreto de 4 dígitos para cualquier opción.

**NOTA: DVD de doble lado pueden tener diferente ID (identificación) para cada lado. Para hacer un disco "seguro para los niños", cada lado debe estar autorizado. Además, los VCD multivolumen pueden tener diferentes ID para cada volumen, en este caso cada volumen debe estar autorizado.**

## Operation Platine DVD (continué)

### Contrôle d'accès (DVD/VCD) (continué)

#### Autorisation des disques

L'appareil DVD maintient une liste de 120 titres de disques autorisés (sécurité enfant). Chaque fois que vous jouez un disque approuvé, le titre est placé en haut du disque. Lorsque la liste est remplie, de nouveaux titres sont ajouté à la place du dernier titre sur la liste.

Pour autoriser un disque, exécuter les manœuvres suivants :

1. Insérez un disque. Le dialogue "protection d'enfant" apparaît.
2. Utilisez le clés flèches pour sélectionner "Jouer une fois" ou "Jouer toujours". Si vous sélectionnez "Jouer une fois" le disque peut être joué alors qu'il est dans l'appareil et l'appareil n'est pas éteint. Si vous sélectionnez "Jouer toujours", le disque deviendra sûr pour enfants (autorisé) et peut être joué à n'importe quel moment. Vous devez entrer le code à 4 chiffres pour les deux options.

**A NOTER : Des DVD à deux faces peuvent avoir une identité différente pour chaque face. Pour rendre le disque sûr pour les enfants chaque face doit être autorisée. En outre, des VCD multi-volume peuvent avoir des identités différentes pour chaque volume, dans lequel cas il faut autoriser tous les volumes.**

## CD Operation (continued)

### Access Control (DVD/VCD) (continued)

#### De-authorizing Discs

Insert the disc and let playback begin. Press the ■ button while the ☺ icon is visible. The ☺ icon appears and the disc is now de-authorized.

#### Parental Control (DVD Video only)

Some DVD movies contain scenes not suitable for children. Many of these discs contain "Parental Control" information which rates these scenes from 1 to 8, providing more suitable scenes for a younger audience. Ratings vary in different countries. The Parental Control feature allows you to prevent discs from being played by your children or to have certain discs played with alternative scenes.

#### Activating Parental Control

1. Display the "Access Control" menu. (See "Activating Child Lock" on page 36.)
2. Enter your 4-digit code.
3. Use the down arrow (▼) to select Parental Level.
4. From the "Parental Level" menu, use the right arrow (▶) to move to the Value Adjustment field.
5. Use the up/down arrows (▲ & ▼) to select a rating of 1-8.
  - A rating of zero (displayed as "-"), means the Parental Control is not activated, and the disc will be played in full.
  - Ratings of 1-8 indicate that the movie contains scenes not suitable for children. Once a rating is set, all scenes with that rating and lower will be played. Higher rated scenes will not be played. An alternate scene will be played, if available. If there is no alternate scene with an approved rating, play will stop and the 4-digit code must be entered to resume play.
6. Press **ENTER** (4) to confirm, then press the down arrow (▼) to exit the menu.

## Operación del Equipo de DVD (continuado)

### Control de Acceso (DVD/VCD) (continuado)

#### Desautorizando Discos

Inserte un disco y deje que inicie su ejecución. Presione el botón ■ mientras en icono ☺ es visible. El icono ☺ aparece y el disco está ahora desautorizado.

#### Control de Padres (DVD solamente)

Algunas películas en DVD contienen escenas no apropiadas para niños. Muchos de estos discos contienen información de "Control de Padres" la cual clasifica estas escenas de 1 a 8, proveyendo escenas más apropiadas para una audiencia más joven. La categorización varía en países diferentes. La función de Control de Padres le permite prevenir que ciertos discos sean reproducidos por sus hijos o que ciertos discos se ejecuten con escenas alternativas.

#### Activando el Control de Padres

1. Despliegue el menú "Control de Acceso". (Vea "Bloqueo de Niños" en página 37.)

2. Ingrese un código de 4 dígitos.
3. Utilice la flecha hacia abajo (▼) para seleccionar el Nivel Paternal.
4. Desde el menú "Nivel Paternal", utilice la flecha derecha (▶) para llegar al campo de Ajuste de Valor.
5. Utilice las flechas hacia arriba o abajo (▲ y ▼) para seleccionar una categoría de 1 a 8.
  - Una categoría de cero (mostrada como "-"), significa que el Control de Padres no está activado, y que el disco será reproducido completamente.
  - Categorías de 1 a 8 indican que la película contiene escenas no adecuadas para niños. Una vez que la categoría está configurada, todas las escenas con esa categoría o más baja serán reproducidas. Escenas con categorías más altas no serán reproducidas. Se reproducirá una escena alternativa si está disponible. Si no hay escenas alternativas con categorías aprobadas, la reproducción finalizará y un código de 4 dígitos se deberá ingresar para seguir la reproducción.
6. Presione **ENTER** (4) para confirmar, luego presione la flecha hacia abajo (▼) para salir del menú.

## Operation Platine DVD (continué)

### Contrôle d'accès (DVD/VCD) (continué)

#### Desautoriser les disques

Insérez le disque et laissez commencer la reproduction. Appuyez sur le bouton ■ lorsque l'icône ☺ est visible. L'icône ☺ apparaît et le disque ne figure plus sur la liste des disques autorisés.

#### Contrôle parental (vidéo DVD uniquement)

Certains films DVD contient des scènes qui ne sont pas appropriés pour enfants. Plusieurs de ces disques contiennent des informations pour contrôle parental qui rangent ces scènes de 1 à 8, fournissant des scènes plus appropriées pour une audience plus jeune. Des classements varient de pays en pays. La fonction Contrôle parental vous permet d'éviter que certains disques ne soient pas joué par vos enfants ou qu'ils sont joués avec des scènes différentes.

#### Activer le contrôle parental

1. Affichez le menu Contrôle d'accès. (Voir activer verrou enfant à la page 37.)
2. Entrez votre code à 4 chiffres.
3. Utilisez la flèche bas (▼) pour sélectionner le niveau parental.
4. Depuis le menu niveau parental utilisez la flèche droite (▶) pour vous déplacer jusqu'au champ d'ajustement des valeurs.
5. Utilisez les flèches haut/bas (▲ et ▼) pour sélectionner un classement de 1 à 8.
  - Un classement de zéro (affiché comme "-") signifie que le contrôle parental n'est pas activé et le disque sera joué dans sa totalité.
  - Un classement de 1 à 8 veut dire que le film contient des scènes qui ne sont pas appropriés pour les enfants. Une fois que le classement est réglé, toutes les scènes avec ou audessous de ce classement seront jouées. Des scènes à classement plus haut ne seront pas jouées. Une autre scène, si disponible, sera jouée. S'il n'y a pas d'autres scènes appropriées avec un classement approuvé, le jeu s'arrêtera et il faudra entrer le code à 4 chiffres pour reprendre le jeu.
6. Appuyez sur **ENTER** pour confirmer et puis appuyez sur la flèche bas (▼) pour sortir du menu.

## CD Operation (continued)

### Access Control (DVD/VCD) (continued)

#### Changing the 4-digit Code

1. Display the "Access Control" menu. (See "Activating Child Lock" on page 36.)
2. Enter your 4-digit code.
3. Use the down arrow (▼) to select Change Code.
4. Use the right arrow (►) to move to the Change Code field.
5. Enter the new 4-digit code.
6. Enter the code a second time to confirm.
7. Press the down arrow (▼) to exit the menu.

**NOTE: If you forget your code, display the Access Control menu as described above. Press ■ four times to cancel the code.**

#### Changing the Country

1. Display the "Access Control" menu. (See "Activating Child Lock" on page 36.)
2. Enter your 4-digit code.
3. Use the down arrow (▼) to select Change Country.
4. Use the right arrow (►) to move to the Country Select field.
5. Use the up/down arrows (▲ & ▼) to select a country.
6. Press **ENTER** (4) to confirm, then press the down arrow (▼) to exit the menu.

### Play Back Control for VCD or SVCD Discs (Requires Remote Control)

The Play Back Control (PBC) can be used with a VCD or SVCD that has PBC built into the disc. To use Play Back Control, insert your VCD or SVCD, then press the **PBC** button (38) on the remote control. If the PBC menu has a list of titles, you can select a title directly by using the number keys (0-9) on the remote control. You can turn PBC off through the Personal Preferences menu (see "Main Menu Functions" on page 33).

## Operación del Equipo de DVD (continuado)

### Control de Acceso (DVD/VCD) (continuado)

#### Cambiando el Código de 4 dígitos

1. Despliegue el menú "Control de Acceso". (Vea "Bloqueo de Niños" en página 37.)
2. Ingrese un código de 4 dígitos.
3. Utilice la flecha hacia abajo (▼) para seleccionar el Cambio de Código.
4. Utilice la flecha a la derecha (►) para llegar al campo de Cambio de Código.
5. Ingrese un nuevo código de 4 dígitos.
6. Ingrese el código una segunda vez para confirmarlo.
7. Utilice la flecha hacia abajo (▼) para elegir el menú.

**NOTA: Si olvida su código, despliegue el menú de Control de Acceso como se describe arriba. Presione cuatro veces ■ para cancelar el código.**

#### Cambiando el País.

1. Despliegue el menú "Control de Acceso". (Vea "Bloqueo de Niños" en página 37.)
2. Ingrese un código de 4 dígitos.
3. Utilice la flecha hacia abajo (▼) para seleccionar el Cambio de País.
4. Utilice la flecha a la derecha (►) para llegar al campo de Selección de País.
5. Utilice la flecha hacia arriba o abajo (▲ y ▼) para seleccionar un país.
6. Presione **ENTER** (4) para confirmar, luego presione la flecha hacia abajo (▼) para salir del menú.

### Control de Reproducción para discos VCD o SVCD (Requiere Control Remoto)

El Control de Reproducción (PBC) se puede utilizar con un VCD o SVCD que tenga PBC incorporado al disco. Para utilizar el Control de Reproducción, inserte su VCD o SVCD, luego presione el botón **PBC** (38) en el control remoto. Si el menú PBC tiene una lista de títulos, usted puede seleccionar directamente utilizando las teclas con números (0 al 9) en el control remoto. Usted puede desactivar el PBC a través el menú Preferencias Personales (vea "Funciones de Menú Principal" en página 34.)

## Operation Platine DVD (continué)

### Contrôle d'accès (DVD/VCD) (continué)

#### Changer le code à 4 chiffres

1. Affichez le menu Contrôle d'accès (voir Activer verrou enfant à la page 37).
2. Entrez votre code à 4 chiffres.
3. Utilisez la flèche bas (▼) pour sélectionner Changement de Code.
4. Utilisez la flèche droite (►) pour vous déplacer jusqu'au champ du changement de code
5. Entrez le nouveau code à 4 chiffres.
6. Entrez le code une deuxième fois pour confirmer.
7. Appuyez sur la flèche bas (▼) pour sortir du menu.

**A NOTER : Si vous avez oublié le code affichez le menu Contrôle d'accès comme décrit ci-dessus. Appuyez quatre fois ■ pour annuler le code.**

#### Changer de pays

1. Affichez le menu Contrôle d'accès (voir Activer verrou enfant à la page 37).
2. Entrez votre code à 4 chiffres.
3. Utilisez la flèche bas (▼) pour sélectionner changement de pays.
4. Utilisez la flèche droite (►) pour vous déplacer jusqu'au champ sélection du pays
5. Utilisez les flèches haut/bas (▲ et ▼) pour sélectionner un pays.
6. Appuyez sur **ENTER** pour confirmer et puis appuyez sur la flèche bas (▼) pour sortir du menu.

### Contrôle de reproduction pour disques VCD et SVCD (télécommande exigée)

Le contrôle de reproduction (PBC) peut être utilisé avec un VCD ou un SVCD qui a un PBC encastré dans le disque. Pour utiliser le contrôle de la reproduction, insérez votre VCD ou SVCD et puis appuyez sur le bouton **PBC** (38) sur la télécommande. Si le menu PBC a une liste de titres, vous pouvez sélectionner un titre directement en utilisant les clés des numéros (0-9) sur la télécommande. Vous pouvez annuler le PBC par le menu Préférences Personnelles. (Voir Fonctions menu principal à la page 35.)

## TV Operation

### Switching to TV Mode

Press the **MODE** button (6) to move through the available modes in the following sequence: FM1, CD, AV1, AV2, and TV1. Stop on "TV" to access TV mode. The TFT screen displays the current station and all six preset memory channels.

### Changing the Channel

#### Searching for Channels

Push the **ENTER** button (4) to the left to search down.

Push the **ENTER** button to the right direction to search up.

#### Manually Changing the Channel

Push the **ENTER** button (4) up for Manual Tuning up.

Push the **ENTER** button down for Manual Tuning down.

### Auto Memory (A.MEM)

Use the Auto Memory function to automatically select six strong stations and store them in preset memory.

### Preset Channels

Six numbered preset buttons store and recall TV stations. All six stored stations (M1-M6) appear on the TFT screen.

T		V	
TV1 CH 13			
M1 CH 13	M2 CH 21	M3 CD 22	<STATUS> ▶ NTSC ▶ MEM : 01 ▶ VOL : 28
M4 CH 25	M5 CH 26	M6 CH 27	

## Operación de TV

### Cambio a Modo TV

Presione el botón **MODE** (6) para moverse a través de los modos disponibles en la secuencia siguiente: FM1, CD, AV1, AV2 y TV1. Deténgase en "TV" para acceder al modo TV. La pantalla TFT muestra la estación actual y todos los seis canales preconfigurados en memoria.

### Cambiando el Canal

#### Buscando Canales

Presione el botón **ENTER** (4) hacia la izquierda para buscar hacia abajo.

Presione el botón **ENTER** hacia la derecha para buscar hacia arriba.

#### Cambiando el Canal Manualmente

Presione el botón **ENTER** (4) hacia arriba para Sintonizar Manualmente hacia arriba.

Presione el botón **ENTER** hacia abajo para Sintonizar Manualmente hacia abajo.

### Memoria Automática (A.MEM)

Utilice la Memoria Automática para seleccionar automáticamente seis radios potentes y almacenarlas en memoria preseleccionada.

### Canales Preconfigurados

Seis botones numerados preseleccionados almacenan y muestran estaciones de TV. Todas las seis estaciones almacenadas (M1 a M6) aparecen en la pantalla TFT.

## Operation TV

### Changer à la mode TV

Appuyez sur le bouton **MODE** (6) pour vous déplacer à travers toutes les modes disponibles en séquence suivante : FM1, CD, AV1, AV2, TV1. Arrêtez-vous à TV pour accéder à la mode TV. L'écran TFT affiche la station courante et les six chaînes mémoire préregistrées.

### Changer de chaîne

#### Chercher des chaînes

Appuyez sur le bouton **ENTER** à gauche pour chercher vers le bas.

Appuyez sur le bouton **ENTER** à droite pour chercher vers le haut.

#### Changer de chaînes manuellement

Appuyez sur le bouton **ENTER** en haut pour syntonisation manuelle vers le haut.

Appuyez sur le bouton **ENTER** en bas pour syntonisations manuelle vers le bas.

### Auto Mémoire (A.MEM)

Utilisez la fonction Auto Mémoire pour sélectionner automatiquement six stations fortes et les mettre en mémoire dans la mémoire préregistrée.

### Chaînes préregistrées

Six boutons de préreglage numérotés mettent des stations TV en mémoire et les rappellent. Toutes les six stations mise en mémoire (M1-M6) apparaissent sur l'écran TFT.



## TV Operation (continued)

### Preset Channels (continued)

#### Storing a Station

1. Select a station.
2. Hold a preset button (9-14) for three seconds. The preset number appears in the LCD panel.

#### Recalling a Station

Press a preset button (9-14) to select the corresponding stored station.

### TV CFG Menu

To access the TV CFG menu, press the **OSD** (23) button to display the on-screen menu. Push the **ENTER** (4) button down to highlight "TV VFG", and then press the **ENTER** button. "CH STEP" will become highlighted in red. Push the **ENTER** button down to highlight the property you want to modify, and then press **ENTER**.

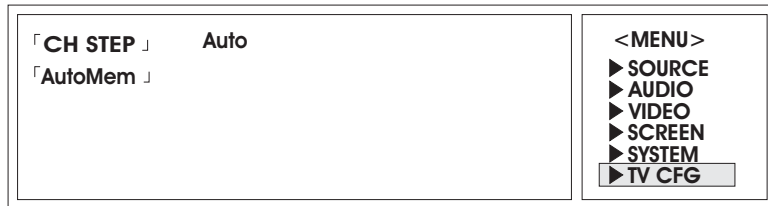

- **CH STEP** (Channel Step): Press **ENTER** to toggle the CH STEP function between "Auto" and "Man!". When "Auto" is selected, the arrow keys will perform as "scan" buttons and search for strong stations. When "Man!" is selected, pressing the arrow keys will manually change the channel.
- **AutoMem**: Press **ENTER** to begin the Auto Memory function.

Push the **ENTER** button to the right to return to the <MENU>.

## Operación de TV (continuado)

### Canales Preconfigurados (continuado)

#### Almacenando una Estación

1. Seleccione una estación.
2. Presione el botón de preselección (9-14) por tres segundos. El botón de preselección aparece en el panel LCD.

#### Sintonizando una Estación

Presione el botón de preselección (9-14) para seleccionar la estación almacenada correspondiente.

### Menú TV CFG

Para acceder al menú TV CFG, presione el botón **OSD** (23) para mostrar el menú en pantalla. Presione el botón **ENTER** (4) hacia abajo para marcar "TV VFG", luego presione el botón **ENTER**. "CH STEP" aparecerá marcado en rojo. Presione el botón **ENTER** hacia abajo para marcar la propiedad que usted quiera modificar, luego presione **ENTER**.

- **CH STEP** (Paso de Canal): Presione **ENTER** para alternar la función CH STEP entre "Auto" y "Man!". Cuando "Auto" se selecciona, los botones con flechas servirán para examinar y buscar las estaciones potentes. Cuando "Man!" se selecciona, presionando los botones con flechas cambiarán manualmente el canal.
- **AutoMem** (Memoria Automática): Presione **ENTER** para iniciar la función de Memoria Automática.

Presione el botón **ENTER** hacia la derecha para volver a <MENU>.

## Operation TV (continué)

### Chaînes pré-réglées (continué)

#### Mise en mémoire d'une station

1. Sélectionner une station
2. Appuyez sur un bouton de pré-réglage (9-14) pendant trois secondes. Le numéro pré-réglé apparaît sur le panneau d'affichage à cristaux liquides.

#### Rappel d'une station

Appuyez sur un bouton de pré-réglage pour sélectionner une stations mise en mémoire correspondante.

### Menu TV CFG

Pour accéder au menu TV CFG, appuyez sur le bouton **OSD** pour afficher le menu sur l'écran. Appuyez sur le bouton **ENTER** vers le bas pour surligner TV CFG et puis appuyez sur le bouton **ENTER**. " Ch Step " sera surligné en rouge. Appuyez sur le bouton **ENTER** vers le bas pour surligner la propriété que vous voulez modifier et puis appuyez sur **ENTER**.

- **CH STEP** (Channel Step) : Appuyez sur **ENTER** pour faire alterner la fonction CH STEP entre Automatique et Manuel. Lorsque Auto est sélectionné les clés flèches fonctionneront comme des boutons de balayage et vont chercher des stations fortes. Lorsque Man! est sélectionné en appuyant sur le clés flèches vous pouvez manuellement changer de chaîne.
- **AutoMem** : Appuyez sur **ENTER** pour commencer la fonction Auto Mémoire.

Appuyez le bouton **ENTER** vers la droite pour revenir au Menu.



## Troubleshooting

### Mechanical Errors

If a mechanical error occurs while opening the TFT screen, the screen stops moving and beeps three times.

If a mechanical error occurs while closing the TFT screen, the screen beeps three times and returns to the previous position.

Problem	Cause	Corrective Action
No power to unit	Fuse(s) blown	Check/replace fuse(s) in vehicle fuse box
No sound can be heard or the volume is low	Speakers are not wired correctly	Connect speaker harness; check speaker wires
	Speaker wires shorting to chassis ground or to each other	Check splices, insulate all bare wires
	Fader or Balance incorrectly adjusted	Check audio settings
	AV1 or AV2 not wired correctly	Check wiring
Will not read disc	Disc is upside down	Insert disc right side up
	Disc is dirty	Clean/inspect disc
	Format not supported by player	Insert correct disc format
The sound "skips" during disc play	Disc is dirty	Clean/inspect disc
	Receiver mount is not solid or backstrap is not secure	Check mounting and backstrap, tighten if needed
DVD will not play on main screen	Parking brake not applied	Apply parking brake
Remote control does not work	Batteries are weak	Check/replace batteries
	Sunlight is interfering with infrared sensor	If sunroof is allowing too much light, close it partially or fully. Close windows
The display is dark	Direct sunlight reflecting off screen	Close windows and/or sunroof
	Color/Brightness settings incorrect	Adjust Color/Brightness settings
Poor TV reception	Poor antenna reception	Park vehicle (It is difficult to receive a clear signal in a moving vehicle.)
		Install Diversity antenna
Front panel will not motorize back into unit	Front panel not centered	Re-center left/right manual swivel adjustment

## Specifications



### CEA Power Ratings

Power Output: 18 watts RMS X 4 channels into 4-ohms @ < 1% THD+N  
 Signal to Noise Ratio: 70dBA below reference. (Reference: 1 watt, 4-ohms)  
 Dynamic Power: 36 watts @ 4-ohms x 4 channels  
 Frequency Response: 20Hz to 20kHz (-3dB), Audio/Video input used as source reference  
 Reference Supply Voltage: 14.4VDC

### DVD/CD Player

Compatible formats: DVD-R, DVD-RW, CD-R, CD-RW, CDDA, MP3, SVCD and VCD  
 Signal to Noise Ratio: >90dBA  
 Frequency Response: 20Hz to 20kHz, -3dB  
 Channel Separation: > 60dB @ 1kHz  
 D/A Converter: 1 bit

### Video

Format: NTSC  
 Output: 1Vp-p (75-ohm)  
 Input: 1Vp-p (75-ohm)

### FM Tuner

Tuning Range: 87.5MHz - 107.9MHz  
 Mono Sensitivity (-30dB): 9dBf  
 Quieting Sensitivity (-50dB): 15dBf  
 Alternate Channel Selectivity: 70dB  
 Signal to Noise Ratio @ 1kHz: 58dB  
 Image Rejection: 60dB  
 Stereo Separation @ 1kHz: >30dB  
 Frequency Response: 50Hz - 12kHz, -3dB

### AM Tuner

Tuning Range: 530kHz - 1720kHz  
 Sensitivity (-20dB): 30uV  
 Signal to Noise Ratio @ 1kHz: 50dB  
 Image Rejection: 60dB  
 Frequency Response: 50Hz - 2kHz, -3dB

### Monitor

Screen Size: 7.0" (Measured diagonally), 16:9 Widescreen  
 6.3" (160mm) H X 4.0" (102mm) W  
 Screen Type: TFT Liquid Crystal Display (LCD) active matrix

### Resolution:

- DVD player: 1.15 Mega pixel (Internal RGB Digital Interface), 800 (H) X 480 (W) X 3
- Composite video input: 384,000 pixels, 800 (H) X 480 (W)
- Pixel pitch 0.1905 mm X 0.1905 mm

### Viewing angle:

- 65 degrees left or right
- 45 degrees up
- 60 degrees down

### General

Audio input impedance: 10k  
 Power Supply: 11 to 16VDC, negative ground  
 Fuse: 10 amp, ATO type  
 DIN chassis dimensions: 7" x 7" x 2" (178mm x 178mm x 50mm)  
 TV Tuner dimensions: 4 11/16" x 2 3/4" x 13/16" (119mm x 70mm x 21mm)

\*\* Specifications subject to change without notice.

## Corrección de Problemas

### Errores Mecánicos

Si ocurre un error mecánico mientras está abriendo la pantalla TFT, la pantalla deja de moverse y hace tres sonidos.

Si ocurre un error mecánico mientras se cierra la pantalla TFT, la pantalla realiza tres sonidos y retorna a su posición previa.

Problema	Causa	Corrección
No hay energía en la unidad	Fusible/s quemado/s	Verifique o reemplace fusibles quemados en la caja de fusibles de su vehículo.
No se escucha sonido o el volumen está bajo	Altavoces no conectados correctamente	Conecte los arneses del altavoz; verifique el cableado de altavoces.
	Falta cable de altavoz a chasis o mutuamente	Verifique juntas, aisle todos los cables pelados.
	Balance o Fader ajustado incorrectamente.	Verifique la configuración de audio
	AV1 o AV2 no conectado correctamente	Verifique el cableado
No lee disco	El disco está al revés	Inserte el disco con el lado correcto hacia arriba
	El disco está sucio	Limpie / inspeccione el disco
	Formato no soportado por el equipo	Inserte formato de disco correcto
El sonido "salta" durante la ejecución	El disco está sucio	Limpie / inspeccione el disco
	El montaje del receptor no es sólido o la correa no es segura	Verifique montaje y ajuste correa
DVD no reproduce en pantalla principal	Freno de estacionamiento no aplicado	Aplique freno de estacionamiento
Control remoto no funciona	Baterías bajas	Verifique/reemplace baterías
	Luz solar interfiere con sensor infrarrojo	Si el techo deja entrar mucho sol, cierre parcial o completamente la abertura Cierre ventanas
La pantalla está oscura	Luz solar directa se refleja en la pantalla	Cierre ventanas o techo
	Configuración incorrecta de Color/Brillo	Ajuste configuración de Color/Brillo
Pobre recepción de TV	Recepción de antena pobre	Estacione el vehículo (es difícil recibir una señal clara en un vehículo en movimiento) Instale antena de diversidad
Panel delantero no entra nuevamente a la unidad	Panel delantero no centrado	Centre nuevamente girando y ajustando de izquierda a derecha

## Especificaciones



### Calificación de Energía CEA

Salida de Energía: Canales 18 watts RMS X4 en 4-ohms @ < 1% THD+N  
 Señal a Coeficiente de Ruido: 70dBA bajo referencia. (Referencia: 1 watt, 4-ohms)  
 Energía Dinámica: 36 watts @ 4-ohms x 4 canales  
 Frecuencia de Respuesta 20Hz a 20kHz (-3dB), entrada de Audio/Video utilizada como fuente de referencia  
 Voltaje de Suministro de Referencia: 14.4VDC

### Reproductor DVD/CD

Formatos compatibles: DVD-R, DVD-RW, CD-R, CD-RW, CDDA, MP3, SVCD y VCD  
 Señal a Coeficiente de Ruido: >90dB  
 Frecuencia de Respuesta 20Hz a 20kHz, -3dB  
 Separación de Canal: > 60dB @ 1kHz  
 Convertidor D/A: 1 bit

### Video

Formato: NTSC  
 Salida: 1Vp-p (75-ohm)  
 Entrada: 1Vp-p (75-ohm)

### Sintonizador FM

Rango de Sintonía: 87.5MHz - 107.9MHz  
 Sensibilidad Mono(-30dB): 9dBf  
 Acallando Sensibilidad (-50dB): 15dBf  
 Alternando Selectividad de Canal: 70dB  
 Señal a Coeficiente de Ruido @ 1kHz 58dB  
 Rechazo de Imagen: 60dB  
 Separación de Estéreo @ 1kHz >30dB  
 Frecuencia de Respuesta 50Hz-12kHz -3dB

### Sintonizador AM

Rango de Sintonía: 530kHz - 1.720kHz  
 Sensibilidad (-20dB): 30uV  
 Señal a Coeficiente de Ruido @ 1kHz 50dB  
 Rechazo de Imagen: 60dB  
 Frecuencia de Respuesta 50Hz-2kHz (-3dB)

### Monitor

Tamaño de Pantalla: 7.0" (Medido diagonalmente), 16:9 Ancho de pantalla  
 "6.3" (160mm) alto X 4.0" (102mm) ancho  
 Tipo de Pantalla: Pantalla TFT de Cristal Líquido (LCD) de matriz activa

### Resolución:

- Reproductor de DVD : 1.15 Mega pixel (Interfaz RGB Digital Interna), 800 (alto) X 480 (ancho) X 3
- Entrada de video compuesta: 384,000 pixels, 800 (alto) X 480 (ancho)
- Pixel pitch 0.1905 mm X 0.1905 mm

### Ángulo de visión:

- 65 grados izquierda o derecha
- 45 grados arriba
- 60 grados abajo

### General

Impedancia de entrada de audio: 10k  
 Alimentación..... 11 a 16VDC, negativo a tierra  
 Fusible 10 ampere, tipo ATO  
 Dimensiones de chasis DIN : 7" x 7" x 2" (178mm x 178mm x 50mm)  
 Dimensiones Sintonizador TV : 4 11/16" x 2 3/4" x 13/16" (119mm x 70mm x 21mm)

\*\*Especificaciones sujetas a cambios sin notificación.

## Dépannage

### Des erreurs mécaniques

Si une erreur mécanique parvient en ouvrant l'écran TFT, l'écran s'arrête de bouger et bipé trois fois

Si une erreur mécanique parvient en fermant l'écran TFT, l'écran bipé trois fois et revient à la position précédente.

Problème	Cause	Mesure à Prendre
Pas de puissance	Fusible sauté	Vérifiez et remplacez les fusibles dans la boîte à fusible du véhicule
On ne peut écouter de son ou le volume est bas	Les haut parleurs ne sont pas branchés correctement	Branchez le harnais du haut parleur, vérifiez le câblage des haut parleurs
	Les câbles des haut parleurs font court-circuit vers la terre du châssis et l'un vers l'autre	Vérifiez les épissures, isolez tous les fils nus
	Equilibreur n'est pas correctement ajusté	Vérifiez les réglages audio
	AV1 ou AV2 ne sont pas branchés correctement	Vérifiez le câblage
: Ne lira pas le disque	Le disque est sens dessus sens dessous	Insérez correctement le disque
	Le disque est sale	Inspecter/Nettoyez le disque
	Le format n'est pas soutenu par l'appareil	Insérez un disque de format correct
Le son saute pendant qu'on joue le disque	Le disque est sale	Inspectez/Nettoyez le disque
	Le montage du récepteur n'est pas solide ou l'attache d'arrière n'est pas sûr	Vérifiez le montage et resserrer l'attache si nécessaire
Le DVD ne joue pas sur l'écran principal	Les freins de parking en sont pas appliqués	Appliquer les freins de parking
La télécommande ne fonctionne pas	Les piles sont faibles	Vérifiez/remplacez les piles
	Les rayons du soleil interfère avec la sonde infrarouge	Si le toit vitré laisse entrer trop de lumière fermez-le en partie ou complètement Fermer les fenêtre et/ou le toit vitré
L'affichage est dans le noir	Les rayons du soleil sont reflétés sur l'écran	Fermer les fenêtre et/ou le toit vitré
	Les réglages couleur et brillance sont incorrects	Ajuster les réglages couleur et brillance
Mauvaise réception télévision	Mauvaise réception par l'antenne	Garez votre véhicule (il est difficile de recevoir un signal clair lorsque le véhicule est en mouvement).
		Installez une antenne diversité
Le panneau d'avant ne motorisera pas dans l'appareil	Le panneau d'avant n'est pas centré	Recentrez gauche/droite pivotement manuel ajustement

## Caractéristiques



### Classement puissance CEA

Sortie puissance : 18 watts RMS x 4 chaîne x 4 ohms @ <1% THD+N  
 Rapport signal à bruit : 70 dBA sous référence (Référence 1 watt, 40hms)  
 Puissance dynamique : 36 watts @ 4ohms x 4 chaînes  
 Réponse fréquence : 20 hz à 20 Khz (-3dB) entrée Audio/vidéo utilisée comme source référence  
 Voltage alimentation référence : 14.4 VDC

### Platine DVD/CD

Formats compatibles : DVD-R, DVD-RW, CD-R, CD-RW, CDDA, MP3, SVCD et VCD  
 Rapport signal à bruit : >90dBA  
 Réponse fréquence : 20 hz à 20Khz, -3dB  
 Séparation des chaînes : >60dB @ 1 khz  
 Convertisseur D/A : 1 octet

### Vidéo

Format : NTSC  
 Sortie : 1 Vp-p (75ohms)  
 Entrée : 1 Vp-p (75 ohms)

### Tuner FM

Gamme de syntonisation : 87.5 Mhz - 107.9 Mhz  
 Sensibilité Mono : (-30dB) : 9dBf  
 Sensibilité de silencement : (-50dB) : 15dBf  
 Sélectivité de chaîne alternative : 70 dB  
 Rapport signal à bruit à 1Khz : 58dB  
 Réjection image : 60dB  
 Séparation stéréo à 1 khz : > 30dB  
 Réponse fréquence : 50Hz - 12khz - -3dB

### Tuner AM

Gamme de syntonisation : 530 khz - 1720 khz  
 Sensibilité (-20dB) : 30uV  
 Rapport signal à bruit à 1khz : 50dB  
 Rejet d'image : 60dB  
 Réponse fréquence : 50Hz - 2kHz : -3dB

### Moniteur

Taille de l'écran : 7" (Mesuré diagonalement) 16 :9 écran large  
 6.3" (160mm) H x 4.0" (102mm) W  
 Type d'écran: TFT Affichage à cristaux liquides matrice active

### Résolution :

Platine DVD : 1.15 Mega pixels (Interface digitale RGB Interne) 800 (H) x 480 (W) x 3  
 Entrée vidéo composite : 384,000 pixels 800 (H) x 480 (W)  
 Pixel pitch 0.1905mm x 0.1905mm

### Angle de visionnement :

- 65 degrés droite ou gauche  
 - 45 degrés vers le haut  
 - 60 degrés vers le bas

### General

Impédance d'entrée audio : 10k  
 Alimentation : 11 à 16 VDC, terre négative  
 Fusible : 10 ampères, type ATO  
 Dimensions du châssis DIN : 7"x 7"x 2" (178mm x 178mm x 50mm)  
 Dimensions du tuner TV : 4 11/16" x 2 3/4" x 13/16" (119mm x 70mm x 21mm)

\*\*Les spécifications peuvent être changées sans avertissement.

## 12-Month Limited Warranty

AUDIOVOX CORPORATION (the Company) warrants to the original retail purchaser of this product that should this product or any part thereof, under normal use and conditions, be proven defective in material or workmanship within 12 months from the date of original purchase, such defect(s) will be repaired or replaced with new or reconditioned product (at the Company's option) without charge for parts and repair labor. To obtain repair or replacement within the terms of this Warranty, the product is to be delivered with proof of warranty coverage (e.g. dated bill of sale), specification of defect(s), transportation prepaid, to the warranty center at the address shown below.

This Warranty does not extend to the elimination of car static or motor noise, to correction of antenna problems, to costs incurred for installation, removal, or reinstallation of the product, or damage to tapes, compact discs, accessories or vehicle electrical systems. This Warranty does not apply to any product or part thereof which, in the opinion of the Company, has suffered or been damaged through alteration, improper installation, mishandling, misuse, neglect, accident, or by removal or defacement of the factory serial number/bar code label(s) or markings. THE EXTENT OF THE COMPANY'S LIABILITY UNDER THIS WARRANTY IS LIMITED TO THE REPAIR OR REPLACEMENT PROVIDED ABOVE AND, IN NO EVENT, SHALL THE COMPANY'S LIABILITY EXCEED THE PURCHASE PRICE PAID BY PURCHASER FOR THE PRODUCT.

This Warranty is in lieu of all other express warranties or liabilities. ANY IMPLIED WARRANTIES, INCLUDING ANY IMPLIED WARRANTY OF MERCHANTABILITY, SHALL BE LIMITED TO THE DURATION OF THIS WRITTEN WARRANTY. ANY ACTION FOR BREACH OF ANY WARRANTY HEREUNDER INCLUDING ANY IMPLIED WARRANTY OF MERCHANTABILITY MUST BE BROUGHT WITHIN A PERIOD OF 30 MONTHS FROM DATE OF ORIGINAL PURCHASE. IN NO CASE SHALL THE COMPANY BE LIABLE FOR ANY CONSEQUENTIAL OR INCIDENTAL DAMAGES FOR BREACH OF THIS OR ANY OTHER WARRANTY, EXPRESS OR IMPLIED, WHATSOEVER. No person or representative is authorized to assume for the Company any liability other than expressed herein in connection with the sale of this product.

Some states do not allow limitations on how long an implied warranty lasts or the exclusion or limitation of incidental or consequential damage so the above limitations or exclusions may not apply to you. This Warranty gives you specific legal rights and you may also have other rights which vary from state to state.

U.S.A: Audiovox Corporation, 150 Marcus Blvd., Hauppauge, NY 11788, 1-800-323-4815  
CANADA: Call 1-800-323-4815 for location of warranty station serving your area.

## Garantía Limitada de 12 Meses

AUDIOVOX CORPORATION (la Compañía) garantiza al comprador minorista original del presente producto que en el caso de que este producto o cualquiera de las partes del mismo, bajo circunstancias y condiciones de uso normal, tuviera algún defecto, tanto en el material como en la mano de obra, dentro de un plazo de 12 meses a partir de la fecha de compra original, dicho(s) defecto(s) serán reparados o reemplazados (a criterio de la Compañía) sin cargo alguno por las piezas y la mano de obra para la reparación. Para obtener servicios de reparación o sustitución en virtud de los términos y las condiciones de la presente Garantía, se enviará el producto con la correspondiente constancia de la garantía (es decir, la factura con la fecha de compra), especificando los defectos, con flete prepagado, a algún sitio de servicios bajo garantía autorizado o a la Compañía a la dirección que se indica a continuación.

Esta Garantía no cubre la eliminación de la estática del automóvil ni los ruidos del motor, la corrección de los problemas de antena, los gastos incurridos para la remoción o la reinstalación del producto, o los daños provocados a las cintas, los discos compactos, los accesorios o los sistemas eléctricos del vehículo. Esta Garantía no se aplica a aquellos productos, o partes de los mismos, que según opinión de la Compañía, hayan sufrido algún daño o fue dañado como consecuencia de alguna alteración, instalación incorrecta, maltrato, uso indebido, negligencia, accidente o por la eliminación o mutilación de las etiquetas correspondientes al número de serie y código de barras de la fábrica. LA RESPONSABILIDAD QUE LA COMPAÑÍA ASUME EN VIRTUD DE LA PRESENTE GARANTÍA SE LIMITA A LA REPARACION O LA SUSTITUCION QUE SE MENCIONAN ANTES Y, BAJO NINGUNA CIRCUNSTANCIA, LA RESPONSABILIDAD DE LA COMPAÑÍA HABRA DE EXCEDER EL PRECIO DE COMPRA QUE EL COMPRADOR PAGO POR EL PRODUCTO.

Esta Garantía reemplaza a toda otra garantía expresa o implícita. TODA GARANTIA IMPLICITA, INCLUYENDO AQUELLAS GARANTIAS IMPLICITAS DE BUENA CALIDAD Y COMERCIABILIDAD, ESTARA LIMITADA A LA DURACION DE ESTA GARANTIA ESCRITA. CUALQUIER TIPO DE DEMANDA JUDICIAL POR INCUMPLIMIENTO DE ALGUNAS DE LAS CONDICIONES DE LA GARANTIA ESPECIFICADA EN EL PRESENTE, INCLUIDA CUALQUIER GARANTIA IMPLICITA DE BUENA CALIDAD Y COMERCIABILIDAD, DEBERA PRESENTARSE EN EL PLAZO DE 30 MESES A PARTIR DE LA FECHA DE LA COMPRA ORIGINAL. DE NINGUN MODO LA COMPAÑIA TENDRA RESPONSABILIDAD ALGUNA POR CUALQUIER DAÑO O PERJUICIO INDIRECTO O INCIDENTAL OCASIONADO POR EL INCUMPLIMIENTO DE LA PRESENTE GARANTIA, O DE CUALQUIER OTRA GARANTIA EXPRESA O IMPLICITA. Ninguna persona ni representante está autorizada a asumir responsabilidad alguna en nombre de la Compañía, excepto por lo expresado en la presente garantía, en relación con la venta de este producto.

Algunos estados no permiten limitaciones respecto de la duración de una garantía implícita o la exclusión o limitación de los daños indirectos o incidentales, por lo tanto, es posible que las limitaciones antes citadas no correspondan en su caso. La presente Garantía le otorga derechos especiales y usted puede gozar de otros derechos que varían de un estado a otro.

U.S.A : Audiovox Corporation, 150 Marcus Blvd., Hauppauge, NY 11788, 1-800-323-4815  
CANADA: Llamar a 1-800-323-4815 para la ubicación de la estación que le proporciona servicio de garantía.

## Garantie Limitée de 12 Mois

AUDIOVOX CORPORATION (la Société) garantit à l'acheteur initial du produit que si tout ou partie de ce produit, en cours d'utilisation et sous des conditions normales, venait à présenter des vices de matière primitive ou des défauts de fabrication, dans les 12 mois suivant la date d'achat initial, ce(s) défaut(s) sera(seront) réparé(s) ou remplacé(s) par un produit neuf ou reconditionné (au choix de la Société), sans frais de pièces ni de main-d'oeuvre. Si ce produit doit être réparé ou remplacé durant la période de la Garantie, il doit être expédié, accompagné d'un document prouvant qu'il est couvert par la garantie (ex. contrat de vente daté) en précisant la (les) défectuosité(s), transport prépayé, au centre de garantie dont l'adresse apparaît ci-dessous.

Cette Garantie ne couvre pas l'élimination des parasites ou des bruits générés par le moteur, la correction des problèmes d'antenne, les frais encourus pour l'installation, le retrait ou la réinstallation du produit, ni les dommages causés aux cassettes, disques compacts, accessoires ou au système électrique du véhicule. Cette Garantie ne s'applique pas aux produits ou aux parties constituantes qui, de l'avis de la Compagnie, ont été endommagés par suite de modification, d'installation incorrecte, de mauvaise manipulation, d'utilisation abusive, de négligence, d'accident, ou encore du retrait ou du griffonnage des inscriptions ou de l'étiquette code à barres/numéro de série installé en usine. SELON LES TERMES DE CETTE GARANTIE, LA RESPONSABILITE DE LA SOCIETE EST LIMITEE A LA REPARATION OU AU REMPLACEMENT, TEL(LE) QU'IL(ELLE) EST STIPULE(E) CI-DESSUS ET, EN AUCUN CAS, LA RESPONSABILITE DE LA SOCIETE NE POURRA EXCEDER LE PRIX D'ACHAT PAYE PAR L'ACHETEUR DU PRODUIT.

Cette Garantie remplace toute autre garantie expresse ou responsabilité. TOUTE GARANTIE TACITE, COMPRENANT TOUTE GARANTIE DE QUALITE LOYALE ET MARCHANDE, EST LIMITEE A LA DUREE DE CETTE GARANTIE ECRITE. TOUTE ACTION POUR RUPTURE DE TOUTE GARANTIE, SELON LES TERMES DE LA PRESENTE, COMPRENANT TOUTE GARANTIE IMPLICITE DE QUALITE LOYALE ET MARCHANDE, DOIT ETRE INTENTEE DANS LES 30 MOIS A COMPTER DE LA DATE D'ACHAT INITIAL. EN AUCUN CAS LA SOCIETE NE SERA RESPONSABLE DE TOUT DOMMAGE INDIRECT OU FORTUIT POUR RUPTURE DE CETTE GARANTIE OU DE TOUTE AUTRE GARANTIE, EXPRESSE OU IMPLICITE, DE QUELLE QUE NATURE QUE CE SOIT. Aucune personne ni aucun représentant n'est autorisé(e) à assumer, au nom de la Société, d'autre responsabilité que celle exprimée dans la présente, et se rapportant à la vente de ce produit.

Certains Etats n'autorise pas les restrictions relatives à la durée d'application des garanties implicites ni l'exclusion ou la limitation des dommages indirects ou fortuits. Dans ces Etats, de telles limitations ou exclusions ne s'appliquent donc pas. Cette Garantie vous donne des droits juridiques spécifiques et vous pouvez également jouir d'autres droits, suivant l'Etat dans lequel vous vivez.

U.S.A : Audiovox Corporation, 150 Marcus Blvd., Hauppauge, NY 11788, 1-800-323-4815  
CANADA: Composez le 1-800-323-4815 connaître l'adresse du poste de garantie de votre région.