

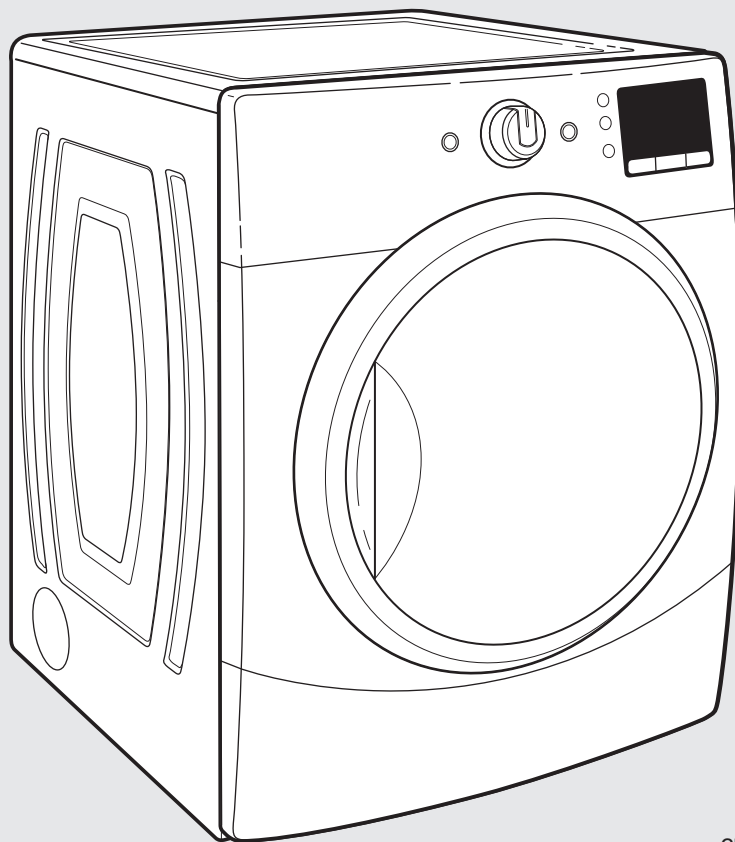

Use & Care Guide

Guide d'utilisation et d'entretien

ELECTRONIC DRYER SÉCHEUSE ÉLECTRONIQUE



Para obtener acceso al Manual de uso y cuidado en español, o para obtener información adicional acerca de su producto, visite: www.maytag.com.

If you have any problems or questions, visit us at www.maytag.com
Pour tout problème ou question, consulter www.maytag.ca

ELECTRONIC DRYER

TABLE OF CONTENTS

DRYER SAFETY	2
ACCESSORIES	4
CHECK YOUR VENT SYSTEM FOR GOOD AIR FLOW	5
CONTROL PANEL AND FEATURES.....	6
CYCLE STATUS INDICATORS.....	7
CYCLE GUIDE.....	8
USING YOUR DRYER	10
ADDITIONAL FEATURES	12
DRYER CARE	12
TROUBLESHOOTING	15
WARRANTY	18
ASSISTANCE OR SERVICE.....	Back Cover

SÈCHEUSE ÉLECTRONIQUE

TABLE DES MATIÈRES

SÉCURITÉ DE LA SÈCHEUSE	19
ACCESSOIRES	21
VÉRIFICATION D'UNE CIRCULATION D'AIR ADÉQUATE POUR LE SYSTÈME D'ÉVACUATION	22
TABLEAU DE COMMANDE ET CARACTÉRISTIQUES	23
TÉMOINS LUMINEUX DE PROGRAMME	24
GUIDE DES PROGRAMMES.....	25
UTILISATION DE LA SÈCHEUSE	28
CARACTÉRISTIQUES SUPPLÉMENTAIRES.....	30
ENTRETIEN DE LA SÈCHEUSE	31
DÉPANNAGE	34
GARANTIE.....	38
ASSISTANCE OU SERVICE.....	Couverture arrière

DRYER SAFETY

Your safety and the safety of others are very important.

We have provided many important safety messages in this manual and on your appliance. Always read and obey all safety messages.



This is the safety alert symbol.

This symbol alerts you to potential hazards that can kill or hurt you and others.

All safety messages will follow the safety alert symbol and either the word "DANGER" or "WARNING." These words mean:

! DANGER

You can be killed or seriously injured if you don't immediately follow instructions.

! WARNING

You can be killed or seriously injured if you don't follow instructions.

All safety messages will tell you what the potential hazard is, tell you how to reduce the chance of injury, and tell you what can happen if the instructions are not followed.



WARNING - "Risk of Fire"

- Clothes dryer installation must be performed by a qualified installer.
- Install the clothes dryer according to the manufacturer's instructions and local codes.
- Do not install a clothes dryer with flexible plastic venting materials or flexible metal (foil type) duct. If flexible metal duct is installed, it must be of a specific type identified by the appliance manufacturer as suitable for use with clothes dryers. Flexible venting materials are known to collapse, be easily crushed, and trap lint. These conditions will obstruct clothes dryer airflow and increase the risk of fire.
- To reduce the risk of severe injury or death, follow all installation instructions.
- Save these instructions.

State of California Proposition 65 Warnings:

WARNING: This product contains one or more chemicals known to the State of California to cause cancer.

WARNING: This product contains one or more chemicals known to the State of California to cause birth defects or other reproductive harm.

In the State of Massachusetts, the following installation instructions apply:

- Installations and repairs must be performed by a qualified or licensed contractor, plumber, or gasfitter qualified or licensed by the State of Massachusetts.
- If using a ball valve, it shall be a T-handle type.
- A flexible gas connector, when used, must not exceed 3 feet.

WARNING: For your safety, the information in this manual must be followed to minimize the risk of fire or explosion, or to prevent property damage, personal injury, or death.

- **Do not store or use gasoline or other flammable vapors and liquids in the vicinity of this or any other appliance.**
- **WHAT TO DO IF YOU SMELL GAS:**
 - **Do not try to light any appliance.**
 - **Do not touch any electrical switch; do not use any phone in your building.**
 - **Clear the room, building, or area of all occupants.**
 - **Immediately call your gas supplier from a neighbor's phone. Follow the gas supplier's instructions.**
 - **If you cannot reach your gas supplier, call the fire department.**
- **Installation and service must be performed by a qualified installer, service agency, or the gas supplier.**

WARNING: Gas leaks cannot always be detected by smell.

Gas suppliers recommend that you use a gas detector approved by UL or CSA.

For more information, contact your gas supplier.

If a gas leak is detected, follow the "What to do if you smell gas" instructions.

IMPORTANT: The gas installation must conform with local codes, or in the absence of local codes, with the National Fuel Gas Code, ANSI Z223.1/NFPA 54.

The dryer must be electrically grounded in accordance with local codes, or in the absence of local codes, with the National Electrical Code, ANSI/NFPA 70.

IMPORTANT SAFETY INSTRUCTIONS

WARNING: To reduce the risk of fire, electric shock, or injury to persons when using the dryer, follow basic precautions, including the following:

- Read all instructions before using the dryer.
- Do not place items exposed to cooking oils in your dryer. Items contaminated with cooking oils may contribute to a chemical reaction that could cause a load to catch fire.
- Do not dry articles that have been previously cleaned in, washed in, soaked in, or spotted with gasoline, dry-cleaning solvents, or other flammable or explosive substances as they give off vapors that could ignite or explode.
- Do not allow children to play on or in the dryer. Close supervision of children is necessary when the dryer is used near children.
- Before the dryer is removed from service or discarded, remove the door to the drying compartment.
- Do not reach into the dryer if the drum is moving.
- Do not install or store the dryer where it will be exposed to the weather.
- Do not tamper with controls.
- Do not repair or replace any part of the dryer or attempt any servicing unless specifically recommended in this Use and Care Guide or in published user-repair instructions that you understand and have the skills to carry out.
- Do not use fabric softeners or products to eliminate static unless recommended by the manufacturer of the fabric softener or product.
- Do not use heat to dry articles containing foam rubber or similarly textured rubber-like materials.
- Clean lint screen before or after each load.
- Keep area around the exhaust opening and adjacent surrounding areas free from the accumulation of lint, dust, and dirt.
- The interior of the dryer and exhaust vent should be cleaned periodically by qualified service personnel.
- See "Electrical Requirements" located in the installation instructions for grounding instructions.

SAVE THESE INSTRUCTIONS

ACCESSORIES

Customize your new washer and dryer with the following genuine Maytag® accessories. For more information on options and ordering, contact your dealer, call us at **1-800-901-2042**, or visit: www.maytag.com/accessories.

In Canada, call **1-800-807-6777**, or visit: www.maytag.ca.

15" Pedestal

Color-matched pedestals raise the washer and dryer to a more comfortable working height. The large drawer provides convenient storage.

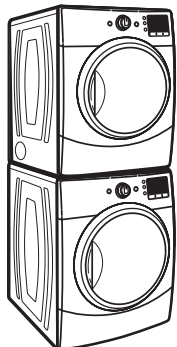
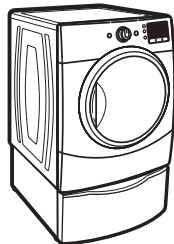

Stack Kit

If space is at a premium, the stack kit allows the dryer to be installed on top of the washer.

Worksurface

The worksurface bridges the washer and dryer, and provides a convenient working and storage area.

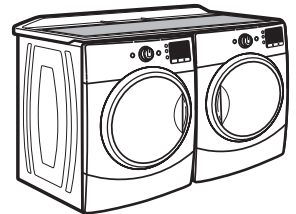

CHECK YOUR VENT SYSTEM FOR GOOD AIR FLOW

⚠ WARNING



Fire Hazard

Use a heavy metal vent.

Do not use a plastic vent.

Do not use a metal foil vent.

Failure to follow these instructions can result in death or fire.

Good air flow

Along with heat, dryers require good air flow to efficiently dry laundry. Proper venting will reduce your drying times and improve your energy savings. See "Installation Instructions".

The venting system attached to the dryer plays a big role in good air flow.

Service calls caused by improper venting are not covered by the warranty and will be paid by the customer, regardless of who installed the dryer.

Maintain good air flow by:

- Cleaning your lint screen before each load.
- Replace plastic or foil vent material with 4" (102 mm) diameter heavy, rigid vent material.

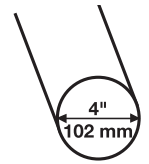

- Use the shortest length of vent possible.
- Use no more than four 90° elbows in a vent system; each bend and curve reduces air flow.

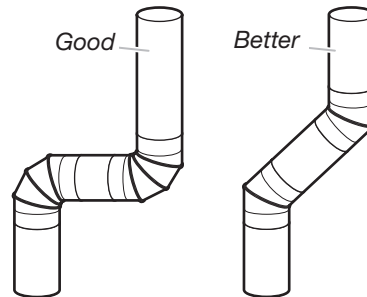

- Remove lint and debris from the exhaust hood.
- Remove lint from the entire length of the vent system at least every 2 years. When cleaning is complete, be sure to follow the "Installation Instructions" supplied with your dryer for final product check.
- Clear away items from the front the dryer.

Use Sensor Cycles for better fabric care and energy savings

Use the Sensor Cycles to provide the most energy savings and enhanced fabric care from the dryer. During Sensor Cycles, drying air temperature and moisture level are sensed in the load. This sensing occurs throughout the drying cycle and the dryer shuts off when the load reaches the selected dryness. Use the NORMAL DRY dryness level to provide optimal energy savings.

With Timed Cycles, the dryer runs the amount of time set and sometimes results in shrinkage, wrinkling, and static due to over-drying. Use Timed Cycles for the occasional damp load that needs a little more drying time or when using the drying rack.

Tips for getting the best performance from your steam dryer (on some models)

- Results may vary depending on fabric. 100% cotton garments with wrinkle-free finish may yield better results than those without. 100% cotton items may require additional touching up after the Steam Cycle.
- Use of dryer sheet is not recommended with Steam Cycles. It may cause temporary staining on clothes.
- It is not recommended to use Steam Cycles for items that have been starched. Wash any starched or new garments prior to using a Steam Cycle.
- The Custom Refresh Cycle is best for smoothing out wrinkles and reducing odors from loads consisting of small numbers of dry items of wrinkle-free cotton, cotton-polyester blend, common knits, and synthetic garments.
- The Auto Refresh Cycle is best for smoothing out wrinkles from clothes that have been left in the dryer too long. For best results, do not overload the dryer.

CONTROL PANEL AND FEATURES

Not all features and cycles are available on all models.

Steam models

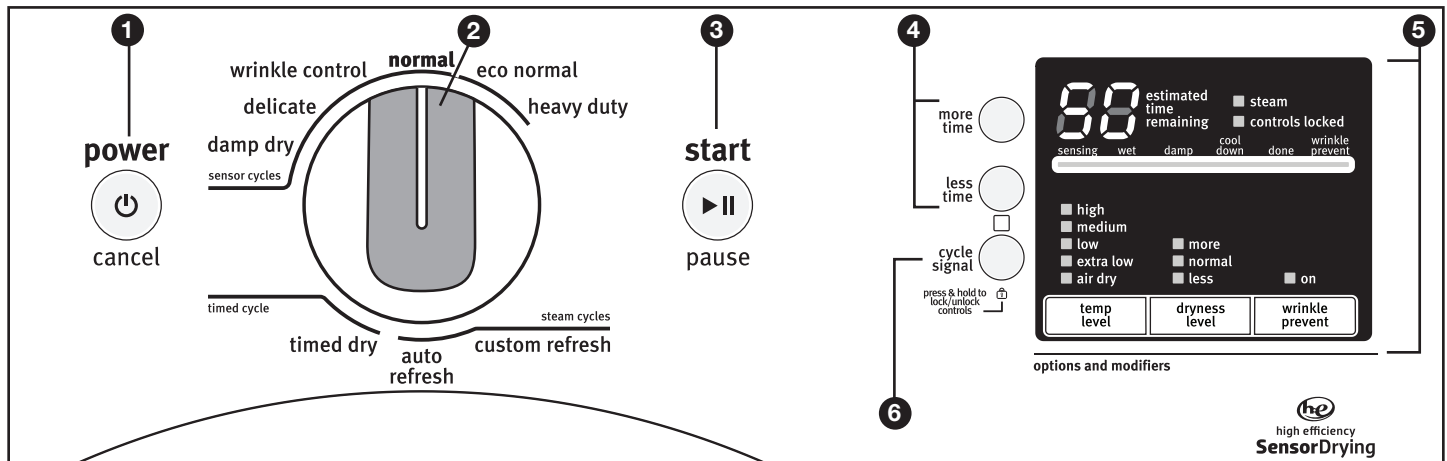

Non-steam models

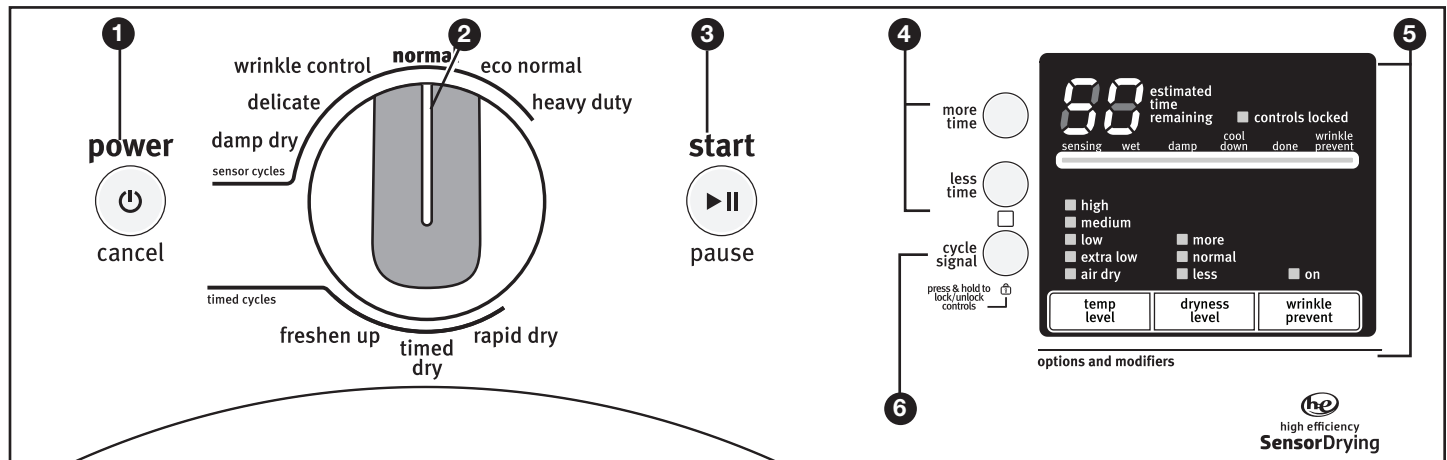

1 POWER/CANCEL BUTTON

Press to turn the dryer on and off.
Press to stop/cancel a cycle at any time.

2 CYCLE CONTROL KNOB

Use your dryer's Cycle Control knob to select a cycle for your laundry load. See "Cycle Guide" for detailed descriptions of cycles.

3 START/PAUSE BUTTON

Press and hold to start a cycle, or press once while a cycle is in process to pause it.

4 MORE TIME/LESS TIME for TIMED CYCLES

Use these buttons with Timed Cycles to increase or decrease the length of a Timed Cycle.

5 LED DISPLAY AND SETTINGS BUTTONS

When you select a cycle, its default settings will light up and the Estimated Time Remaining will be displayed.

Use the buttons along the bottom of the display to adjust settings. See "Cycle Guide" for available settings on each cycle. Not all settings are available with all cycles.

Cycle Status Lights

The indicator bar in the display will let you know what stage the drying cycle is in process. For more information on each stage, see "Cycle Status Indicators".

Temp Level

When using Timed Cycles or Custom Refresh, you may select a dry temperature based on the type of load you are drying. Use the warmest setting safe for the garments in the load. Follow garment label instructions.

NOTE: Sensor Cycles use a preset temperature that is not adjustable.

Dryness Level

You may adjust the Dryness Level on Sensor Cycles, if desired. If items are not as dry as you would like after an Sensor Cycle, select More Dry. If items are too dry, select Less Dry.

NOTE: Dryness Level is for use with Sensor Cycles only.

Wrinkle Prevent™ Option

If you will be unable to remove a load immediately, press Wrinkle Prevent to add 90 minutes of periodic tumbling to help reduce wrinkling.

6 CYCLE SIGNAL

Use this button to turn the signal indicating the end of a drying cycle on or off.

Control Lock

If the dryer is running:

Press and hold the Cycle Signal button for 3 seconds to lock the controls of the dryer and avoid an accidental change in cycle options or settings during a drying cycle. Press and hold again for 3 seconds to unlock.

To enable the Control Lock feature if the dryer is off, it is not necessary to press POWER before activating the Control Lock feature.

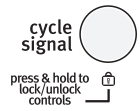

CYCLE STATUS INDICATORS

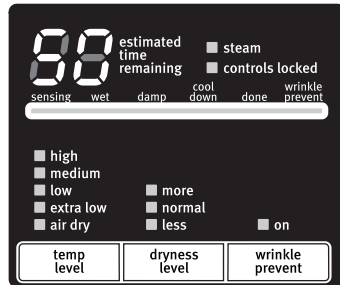

Steam model shown

The Cycle Status Indicators show the progress of a cycle.

Sensing

The Sensing indicator will light during Sensor Cycles to indicate that the moisture sensor on the dryer is operating. This indicator will not light during Timed Cycles or options such as Wrinkle Prevent™.

Wet

The load is still wet and/or the cycle just started. In the Custom Refresh or the Auto Refresh Steam Cycles (on some models), the Wet indicator comes on after the water has been sprayed into the drum, 4-5 minutes into the cycle. The Wet light illuminates until the dryer goes into Cool Down with 1 minute of time remaining.

Damp

This indicator is used with Sensor cycles to show that the load is partially dried and items that you may wish to hang up or iron while still damp may be removed.

Cool Down

The dryer has finished drying with heat, and is now tumbling the load without heat to cool it down and reduce wrinkling.

Done

This will indicate that the selected cycle has ended and the load may be removed from the dryer. If the Wrinkle Prevent option has been selected, the dryer may continue to tumble the load, even if the Done indicator is lit.

Wrinkle Prevent™

This indicator will light if the Wrinkle Prevent option has been selected and is running. The dryer will continue to tumble the load for up to 90 minutes after the cycle has ended.

Steam (on some models)

This indicator will light when the Steam function is active.

NOTE: Steam is not available on all models or on all cycles.

Controls Locked

This indicator will light when the controls are locked. Press and hold the Cycle Signal button for 3 seconds to unlock.

CYCLE GUIDE — SENSOR CYCLES







Settings and options shown in **bold** are default settings for that cycle.

Not all features and cycles are available on all models.

Not all settings and options are available on each cycle.

Use Sensor Cycles for better fabric care and energy savings

The dryer senses moisture in the load or air temperature and shuts off when the load reaches the selected dryness level. Use the **NORMAL** dryness level to provide optimal energy savings.

Items to dry:	Cycle:	Drying Temperature:	Dryness Level:	Default Time:	Available Options:	Cycle Details:
Work clothes, casual wear, mixed cottons, sheets, corduroys	Normal	Medium	More Normal Less	35	Wrinkle Prevent™	 Uses Medium heat to dry large loads of mixed fabrics and items. Normal is the preferred energy cycle.
Work clothes, casual wear, mixed cottons, sheets, corduroys	Eco Normal	Medium	More Normal Less	35	Wrinkle Prevent™	 Recommended for average-sized loads of medium-weight items where improved energy savings is desired.
Heavyweight items such as towels, jeans, or heavy work clothes	Heavy Duty	High	More Normal Less	40	Wrinkle Prevent™	 Offers stepped drying starting with High heat followed by Medium heat for enhanced fabric care and energy savings.
Shirts, blouses, permanent press, synthetics, lightweight items	Wrinkle Control	Low	More Normal Less	35	Wrinkle Prevent™	 Uses a stepped drying temperature from Medium to Low for improved moisture removal and enhanced fabric care.
Undergarments, blouses, lingerie, performance wear, washable woolens	Delicate	Extra Low	More Normal Less	30	Wrinkle Prevent™	 Uses Extra Low heat to gently dry delicate items.
Clothes to come out suitable for ironing	Damp Dry	Low	Normal	20	Wrinkle Prevent™	 Use this cycle for items that you do not wish to dry completely, such as items to be ironed.

Load Size Recommendations

For best results, follow the wet load size recommendations noted for each cycle.

 **Small load:** Fill the dryer drum with 3-4 items, not more than 1/4 full.

 **Medium load:** Fill the dryer drum up to about 1/2 full.

 **Large load:** Fill the dryer drum up to about 3/4 full. Do not overload. Items need to tumble freely.

CYCLE GUIDE — TIMED AND STEAM CYCLES

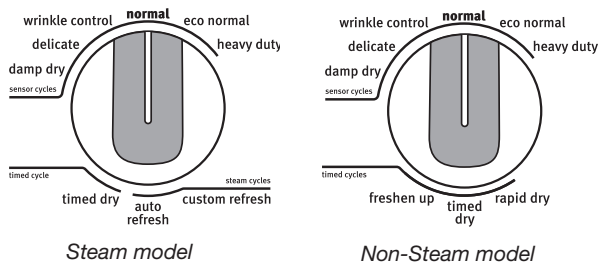

Settings and options shown in **bold** are default settings for that cycle.

Not all features and cycles are available on all models. Not all settings and options are available on each cycle. Steam cycles (on some models) are designed for use with dry loads to loosen wrinkles, reduce odors, and refresh fabrics.

Adjusting drying time on Timed Cycles

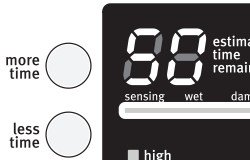

When you select a Timed Cycle, the default time appears in the display. Use the More Time/Less Time buttons to increase or decrease the time in 1 minute increments. Press and hold to change the time in 5 minute increments.

The maximum dry time is 100 minutes.

Selecting the Drying Temperature

A High heat setting may be used for drying heavyweight items such as towels and work clothes.

A Low to Medium heat setting may be used for drying medium-weight items such as sheets, blouses, dresses, underwear, permanent press fabrics, and some knits.

Use a no heat (Air Dry) setting for foam, rubber, plastic, or heat-sensitive fabrics.

Line dry bonded or laminated fabrics.

NOTE: If you have questions about drying temperatures for various loads, refer to the care label directions.

Using Air Dry

Use the Air Dry temperature setting with Timed Cycles for items that require drying without heat such as rubber, plastic, and heat-sensitive fabrics. This chart shows examples of items that can be dried using Air Dry.

Type of Load	Est. Time* (Minutes)
Foam rubber – pillows, padded bras, stuffed toys	20–30
Plastic – shower curtains, tablecloths	20–30
Rubber-backed rugs	40–50
Olefin, polypropylene, sheer nylon	10–20

*Reset time to complete drying, if needed.

When using Air Dry:

- Check that coverings are securely stitched.
- Shake and fluff pillows by hand periodically during the cycle.
- Dry item completely. Foam rubber pillows are slow to dry.

NOTE: Air Dry setting is only available with Timed Cycles.

Items to dry:	Cycle:	Drying Temperature:	Default Time:	Available Options:	Cycle Details:
Any load NOTE: Select Air Dry to dry foam, rubber, plastic, or heat-sensitive fabrics.	Timed Dry	High Medium Low Extra Low Air Dry	40	Wrinkle Prevent™	Use to dry items to a damp level for items that do not require an entire drying cycle. Select a drying temperature based on the type of fabrics in your load. If you are unsure of the temperature to select for a load, select the lower setting rather than the higher setting.
Small loads and sportswear	Rapid Dry (Non-Steam models only)	High Medium Low Extra Low Air Dry	27	Wrinkle Prevent™	For small loads of 3-4 items.
Mixed Loads	Freshen Up (Non-Steam models only)	High Medium Low Extra Low Air Dry	20	Wrinkle Prevent™	Use to reduce wrinkles, including from loads left in the dryer too long. Cycle run time may be manually adjusted, and Temperature is selectable.
Shirts, blouses, and slacks	Custom Refresh (Steam models only)	Medium	15	Wrinkle Prevent™	Use to reduce odors and light wrinkles. NOTE: Do not add dryer sheets.
Mixed Loads	Auto Refresh (Steam models only)	High Medium	20	Wrinkle Prevent™	Use to reduce wrinkles, including from loads left in the dryer too long. Cycle run time may be manually adjusted, and Temperature is selectable. NOTE: Do not add dryer sheets.

USING YOUR DRYER

⚠ WARNING



Explosion Hazard

Keep flammable materials and vapors, such as gasoline, away from dryer.

Do not dry anything that has ever had anything flammable on it (even after washing).

Failure to follow these instructions can result in death, explosion, or fire.

WARNING: To reduce the risk of fire, electric shock, or injury to persons, read the IMPORTANT SAFETY INSTRUCTIONS before operating this appliance.

1. Clean the lint screen

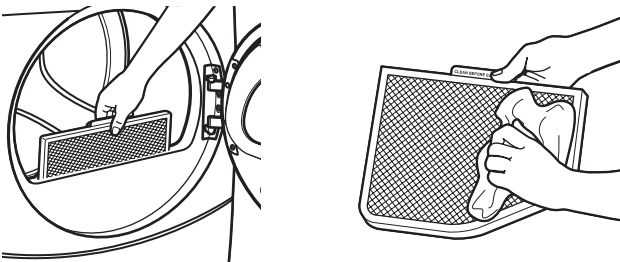

Clean the lint screen before each load. Pull the lint screen straight up. Roll lint off the screen with your fingers. Do not rinse or wash screen to remove lint. Wet lint is hard to remove. Push the lint screen firmly back into place.

For additional cleaning information, see "Dryer Care".

2. Load the dryer

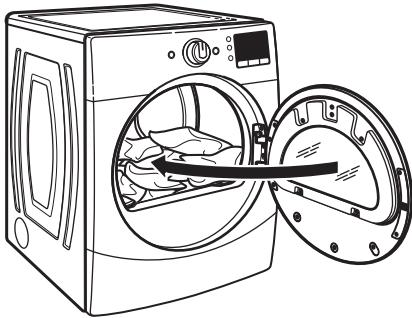

Open the door by pulling on the handle. Place laundry in the dryer. Add a dryer sheet to wet load, if desired. Close the door.

IMPORTANT: Do not overload the dryer. Items need to tumble freely. Overloading can lead to poor drying performance and may increase wrinkling and tangling.

⚠ WARNING



Fire Hazard

No washer can completely remove oil.

Do not dry anything that has ever had any type of oil on it (including cooking oils).

Items containing foam, rubber, or plastic must be dried on a clothesline or by using an Air Cycle.

Failure to follow these instructions can result in death or fire.

3. Press POWER/CANCEL



Press the POWER/CANCEL button to turn on the dryer.

4. Select the desired cycle

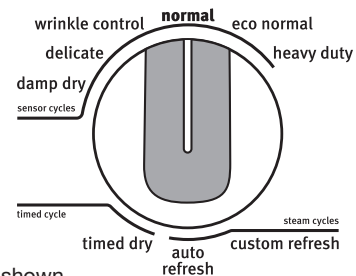

Steam model shown

Select the desired cycle for your load. See the "Cycle Guide" for more information about each cycle. Not all cycles are on all models.

5. Adjust cycle settings, if desired

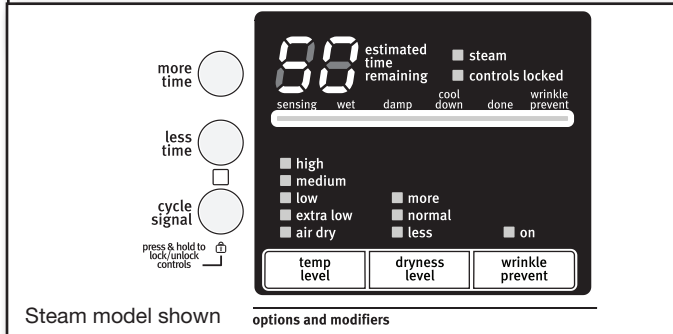

You may adjust different settings, depending on whether you have selected a Sensor Cycle, Timed Cycle, or Steam Cycle (on some models). See the “Cycle Guide” for detailed information.

NOTE: Not all options and settings are available with all cycles. Not all cycles are on all models.

Sensor Cycles:

You can select a different dryness level, depending on your load, by pressing the button for More, Normal, or Less. Selecting More, Normal, or Less automatically adjusts the dryness level at which the dryer will shut off. Once a dryness level is set, it cannot be changed without stopping the cycle.

Sensor Cycles give the best drying in the shortest time. Drying time varies based on fabric type, load size, and dryness setting.

Timed Cycles:

When you select a Timed Cycle, the default time appears in the display. Use the More Time and Less Time buttons to increase or decrease the time in 1 minute increments. Press and hold to change the time in 5 minute increments.

The default temperature may be changed by pressing the Temp Level button until the desired dry temperature is lit.

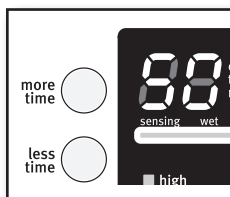

Steam Cycles (on some models):

Steam cycles add an extra boost of steam to help reduce odors and loosen wrinkles.

Custom Refresh: Use to reduce odors and light wrinkles from small loads of 3-4 items.

Auto Refresh: Use to reduce wrinkles, including from loads left in the dryer too long.

6. Press and hold START/PAUSE to begin cycle

start



pause

Press and hold the START/PAUSE button to begin the cycle.

7. Remove garments promptly after cycle is finished

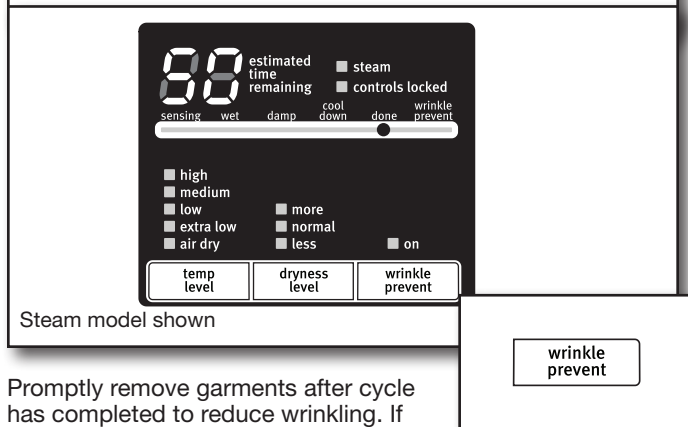

Promptly remove garments after cycle has completed to reduce wrinkling. If you will be unable to remove the load promptly, select the Wrinkle Prevent™ option before pressing START/PAUSE to add up to 90 minutes of periodic tumbling after the end of the drying cycle.

Changing the Sensor Cycle settings to increase drying time

If all your loads on all Sensor Cycles are consistently not as dry as you would like, you may change the default settings to increase the default dryness level.

Your automatic drying settings can be adjusted to adapt to different installations, environmental conditions or personal preference. This change is retained and will affect all of your Automatic cycles, not just the current cycle/load. There are 3 drying settings, which are displayed using the time display:

- 01 Factory preset dryness level.
- 02 Slightly drier clothes, 15% more drying time.
- 03 Much drier clothes, 30% more drying time.

To change the drying settings:

NOTE: The settings cannot be changed while the dryer is running or paused. The dryer must be in standby mode (the power button is off) to adjust the default settings.

1. Before starting a cycle, press and hold the TEMP LEVEL button for 6 seconds.
2. Press the TEMP LEVEL button to select the dryness level shown in the time display: 1, 2, or 3.
3. Press START/PAUSE to save the new dryness level setting.

ADDITIONAL FEATURES

USING THE DRYING RACK

To obtain a drying rack for your dryer, follow the instructions included in your dryer drum. Remove and discard any packing material before use.

Use the Drying Rack for items that you do not want to tumble dry, such as sweaters and tennis shoes. When you use the drying rack, the drum continues to turn, but the rack remains stationary.

The drying rack is intended for use with the Timed Dry cycles only. The drying rack cannot be used with Sensor cycles.

To use the drying rack:

IMPORTANT: Do not remove the lint screen.

1. Open dryer door.

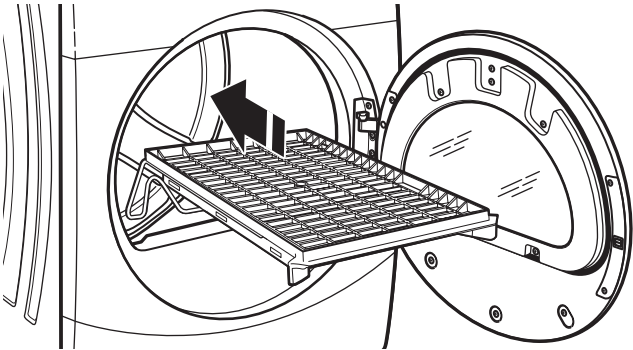

2. Align the two hooks on the front of the drying rack with the holes in the dryer door opening and press down fully into holes. Rest the rear support on the dryer back ledge.

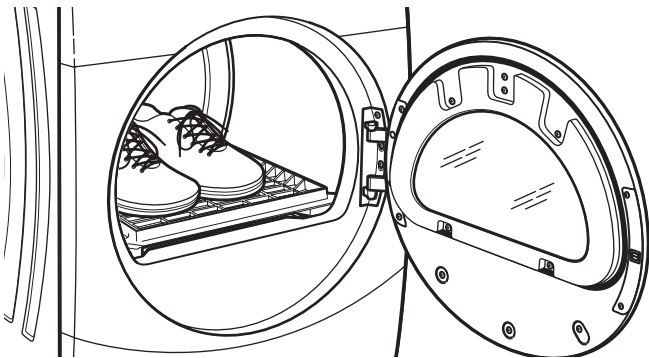

3. Place wet items on top of the drying rack. Allow space around items for air to circulate. The drying rack does not move, but the drum will rotate; be sure to leave adequate clearance between items and the inside of the dryer drum. Make sure items do not hang over the edges or between drying rack grille.
4. Close the door.
5. Select a Timed Dry/Air Dry, or Low Temperature cycle. Items containing foam, rubber, or plastic must be dried on a clothesline or by using the Air Dry setting.
6. When the cycle is selected, the Estimated Time Remaining display shows the default time. You can change the actual time in the cycle by increasing or decreasing the cycle time.
7. Start the dryer.

NOTE: Check the lint screen and remove any lint accumulated from items dried on the drying rack after the cycle is finished.

DRYER CARE

CLEANING THE DRYER LOCATION

Keep dryer area clear and free from items that would block the air flow for proper dryer operation. This includes clearing piles of laundry in front of the dryer.

⚠ WARNING



Explosion Hazard

Keep flammable materials and vapors, such as gasoline, away from dryer.

Place dryer at least 18 inches (460 mm) above the floor for a garage installation.

Failure to do so can result in death, explosion, or fire.

CLEANING THE DRYER INTERIOR

To clean dryer drum

1. Use a mild hand dish detergent mixed at a low concentration with very warm water, and rub with a soft cloth.
2. Rinse well with a wet sponge or towel.
3. Tumble a load of clean clothes or towels to dry drum OR
Use a microfiber cloth and hot water in a spray bottle to clean the drum and a second microfiber towel to dry.

NOTE: Garments that contain unstable dyes, such as denim blue jeans or brightly colored cotton items, may discolor the rear of the dryer interior. These stains are not harmful to your dryer and will not stain future loads of clothes. Dry unstable dye items inside out to avoid transfer of dye.

REMOVING ACCUMULATED LINT

From Inside the Dryer Cabinet

Lint should be removed every 2 years, or more often, depending on dryer usage. Cleaning should be done by a qualified appliance servicer.

From the Exhaust Vent

Lint should be removed every 2 years, or more often, depending on dryer usage.

CLEANING THE LINT SCREEN

Every load cleaning

The lint screen is located in the door opening of the dryer. Be sure to clean the lint screen before each load. A screen blocked by lint can increase drying time.

To clean:

1. Pull the lint screen straight up. Roll lint off the screen with your fingers. Do not rinse or wash screen to remove lint. Wet lint is hard to remove.

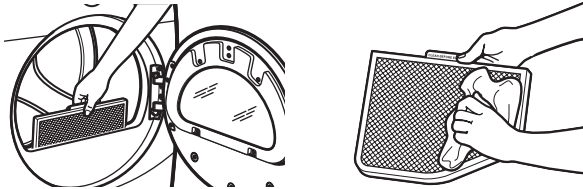

2. Push the lint screen firmly back into place.

IMPORTANT:

- Do not run the dryer with the lint screen loose, damaged, blocked, or missing. Doing so can cause overheating and damage to both the dryer and fabrics.
- If lint falls off the screen into the dryer during removal, check the exhaust hood and remove the lint. See "Venting Requirements."

As needed cleaning

Laundry detergent and fabric softener residue can build up on the lint screen. This buildup can cause longer drying times for your clothes, or cause the dryer to stop before your load is completely dry. The screen is probably clogged if lint falls off while the screen is in the dryer.

Clean the lint screen with a nylon brush every 6 months, or more frequently, if it becomes clogged due to a residue buildup.

To wash:

1. Roll lint off the screen with your fingers.
2. Wet both sides of lint screen with hot water.
3. Wet a nylon brush with hot water and liquid detergent. Scrub lint screen with the brush to remove residue buildup.

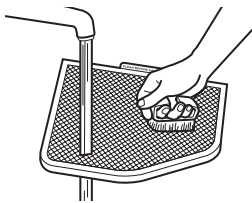

4. Rinse screen with hot water.
5. Thoroughly dry lint screen with a clean towel. Reinstall screen in dryer.

NON-USE, STORAGE, AND MOVING CARE

Install and store your dryer where it will not freeze. Because some water may stay in the hose, freezing can damage your dryer. If storing or moving your dryer during freezing weather, winterize it.

Non-Use or Storage Care

Operate your dryer only when you are at home. If you will be on vacation or not using your dryer for an extended period of time, you should:

1. Unplug dryer or disconnect power.
2. Clean lint screen. See "Cleaning the Lint Screen."
3. Turn off the water supply to the dryer. This helps to avoid unintended flooding (due to a water pressure surge) while you are away.

Moving Care

For power supply cord-connected dryers:

1. Unplug the power supply cord.
2. Gas models only: Close shut-off valve in gas supply line.
3. Gas models only: Disconnect gas supply line pipe and remove fittings attached to dryer pipe.
4. Gas models only: Cap the open fuel supply line.
5. Steam models only: Shut off water faucet.
6. Disconnect the water inlet hose from faucet, then drain the hose. Transport hose separately.
7. Make sure leveling legs are secure in dryer base.
8. Use tape to secure dryer door.

⚠ WARNING



Electrical Shock Hazard

Disconnect power before servicing.

Replace all parts and panels before operating.

Failure to do so can result in death or electrical shock.

For direct-wired dryers:

1. Disconnect power.
2. Disconnect wiring.
3. Steam models only: Shut off water faucet.
4. Steam models only: Disconnect the water inlet hose from faucet, then drain the hose. Transport hose separately.
5. Make sure leveling legs are secure in dryer base.
6. Use tape to secure dryer door.

Reinstalling the Dryer

Follow the "Installation Instructions" to locate, level, and connect the dryer.

⚠ WARNING



Electrical Shock Hazard

Electrically ground this appliance.

Do not use an extension cord.

Failure to follow these instructions can result in death, fire, or electrical shock.

⚠ WARNING



Electrical Shock Hazard

Disconnect power before servicing.

Replace all parts and panels before operating.

Failure to do so can result in death or electrical shock.

SPECIAL INSTRUCTIONS FOR STEAM MODELS

Water Inlet Hose

Replace inlet hose and hose screen after 5 years of use to reduce the risk of hose failure. Periodically inspect and replace inlet hose if bulges, kinks, cuts, wear, or leaks are found.

When replacing your inlet hose, record the date of replacement.

To Winterize the Dryer

1. Unplug dryer or disconnect power.
2. Shut off water faucet.
3. Disconnect water inlet hose from faucet and drain.

To Use the Dryer Again

1. Flush water pipes. Reconnect water inlet hose to faucet. Turn on water faucet.
2. Plug in dryer or reconnect power as described in the "Installation Instructions."

CHANGING THE DRUM LIGHT

The dryer light automatically turns on inside the dryer drum when you open the door.

To change the drum light:

1. Unplug dryer or disconnect power.
2. Open the dryer door. Locate the light bulb cover on the back wall of the dryer. Remove the screw located in the lower right corner of the cover. Remove the cover.
3. Turn bulb counterclockwise. Replace the bulb with a 10-watt appliance bulb only. Replace the cover and secure with the screw.
4. Plug in dryer or reconnect power.

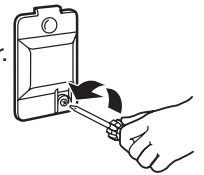

TROUBLESHOOTING

First try the solutions suggested here or visit our website at www.maytag.com/help for assistance and to possibly avoid a service call.

If you experience	Possible Causes	Solution
Dryer Operation		
Dryer will not run	Door not closed completely.	Make sure the dryer door is closed completely.
	START/PAUSE button not pressed firmly or held long enough.	Press and hold the START/PAUSE button 2–5 seconds.
	Household fuse is blown or circuit breaker has tripped.	There may be 2 household fuses or circuit breakers for the dryer. Check that both fuses are intact and tight, or that both circuit breakers have not tripped. Replace the fuses or reset the circuit breaker. If the problem continues, call an electrician.
	Incorrect power supply.	Electric dryers require 240-volt power supply. Check with a qualified electrician.
	Wrong type of household fuse.	Use a time-delay fuse.
Dryer will not heat	Household fuse is blown or circuit breaker has tripped.	The drum may be turning, but you may not have heat. Electric dryers use 2 household fuses or circuit breakers. Replace the fuses or reset the circuit breaker. If the problem continues, call an electrician.
	Incorrect power supply.	Electric dryers require 240-volt power supply. Check with a qualified electrician.
	Supply line valve not open.	For gas dryers, make sure that the valve on the gas supply line is open.
Unusual Noise		
Humming or whining noise with Steam cycle selected	Water valve on dryer is running.	The water valve on the dryer is used during the Steam function. If the dryer has just been installed or unused for an extended period, the valve may be louder and run longer. This is normal.
Thumping noise	Dryer hasn't been used in a while.	This is normal. The thumping sound should diminish after a few minutes of use.
Rattling or vibrating noise	A small object caught between the edges of dryer drum.	Check the front and rear edges of the drum for small objects. Clean out pockets before laundering.
	Dryer isn't properly leveled.	The dryer may vibrate if not properly installed. See the "Installation Instructions." All four dryer feet should be in firm contact with the floor.
	Clothing is balled up in dryer.	When balled up, the load will bounce, causing the dryer to vibrate. Separate the load items and restart the dryer.
Clicking noise	Gas valve operating.	On gas dryers, you may hear the gas valve clicking as it opens and closes. This is normal.
Dryer Results		
Clothes are not drying satisfactorily or drying times are too long	Lint screen is clogged with lint.	Clean lint screen before each load.
	The exhaust vent or outside exhaust hood is clogged with lint, restricting air movement.	Run the dryer for 5–10 minutes. Hold your hand under the outside exhaust hood to check air movement. If you do not feel air movement, clean exhaust system of lint or replace exhaust vent with heavy metal or flexible metal vent. See "Installation Instructions".
	The exhaust vent is not the correct length.	Check that the exhaust vent is not too long or has too many turns. Long venting will increase drying times. See "Installation Instructions".
	The dryer is not level.	Clothes not contacting the moisture sensors during Sensor cycles. See "Level the Dryer" in the Installation Instructions.
	The exhaust vent diameter is not the correct size.	Use 4" (102 mm) diameter vent material.
	The Air Dry temperature setting has been selected.	Select the right temperature for the types of garments being dried. See "Cycle Guide".

TROUBLESHOOTING

First try the solutions suggested here or visit our website at www.maytag.com/help for assistance and to possibly avoid a service call.

If you experience	Possible Causes	Solution
Dryer Results (cont.)		
Clothes are not drying satisfactorily or drying times are too long	The load is too large and heavy to dry quickly.	Separate the load to tumble freely.
	Dryer sheets are blocking the grille.	The air outlet grille is just inside the door, behind the lint screen. Check that it is not blocked by a dryer sheet. Use only one dryer sheet, and use it only once.
	The dryer is located in a room with temperature below 45°F (7°C).	Proper operation of dryer cycles requires temperatures above 45°F (7°C).
	The dryer is located in a closet.	Closet doors must have ventilation openings at the top and bottom of the door. The front of the dryer requires a minimum of 1" (25 mm) of airspace, and, for most installations, the rear of the dryer requires 5" (127 mm). See "Installation Instructions".
Cycle time is too short	The load may not be contacting the sensor strips on Sensor Cycles.	Level the dryer. See "Installation Instructions". All four dryer feet should be in firm contact with the floor.
	Clothes are coming out of the Refresh cycle with damp or wet spots.	Under certain environmental or installation conditions you may experience underdrying. Select the Auto Refresh cycle (20 min. default time), which can be customized by selecting High temperature. The cycle time will automatically be calculated based on the size of your load.
	The sensor cycle is ending early.	Change the dryness level setting on Sensor Cycles. Increasing or decreasing the dryness level will change the amount of drying time in a cycle. If loads are consistently ending too early, see also "Changing the Sensor Cycle settings to increase drying time".
Lint on load	Lint screen is clogged with lint.	Clean lint screen before each load.
Stains on load	Improper use of dryer sheets.	Add dryer sheets at the beginning of the cycle. Dryer sheets added to a partially dried load can stain your garments. Do not use dryer sheets with steam cycles.
Stains on drum	Loose dyes in clothes.	Drum stains are caused by dyes in clothing (usually blue jeans). These will not transfer to other clothing.
Loads are wrinkled	The load was not removed from dryer at the end of the cycle.	On steam models, select Auto or Custom Refresh cycle to tumble the load with water and heat. On non-steam models, select Freshen Up. These cycle are best for smoothing out wrinkles and reducing odors from loads consisting of wrinkle-free cotton, cotton-polyester blends, common knits, and synthetic garments. NOTE: Refer to garment care label instructions. Dry clean only garments are not recommended.
	The dryer was overloaded.	Dry smaller loads that can tumble freely. When using the Auto Refresh cycle (on steam models), adjust the time based on the load size. Results may also vary depending on fabric type. This cycle is best for reducing wrinkles and odors from loads consisting of wrinkle-free cotton, cotton-polyester blends, common knits, and synthetics.
Loads are wrinkled (Steam models only)	For steam cycles, the water is not properly connected with the dryer.	Make sure water is connected to the dryer. Check that water inlet hose is connected to both the faucet and dryer's water inlet valve. Check that the water supply is turned on.

First try the solutions suggested here or visit our website at www.maytag.com/help for assistance and to possibly avoid a service call.

If you experience	Possible Causes	Solution
Dryer Results (cont.)		
Odors	Recent painting, staining, or varnishing in the area where your dryer is located.	Ventilate the area. When the odors or fumes are gone from the area, rewash and dry the clothing.
	On Steam models, the dryer is not connected correctly to water supply.	Make sure dryer is connected to water supply. Check that water inlet hose is connected to both the faucet and dryer's water inlet valve and that the water supply is turned on.
	Odors are left in garments after wearing.	To reduce odors left in garments after wearing, select Custom Refresh (steam models only). This cycle is best for reducing wrinkles and odors from loads consisting of wrinkle-free cotton, cotton-polyester blends, common knits, and synthetics.
Load too hot	Load removed before cool-down portion of cycle complete.	Allow the dryer to complete the cool-down portion of the cycle before removing the load.
	Using a cycle with a high temperature setting.	Select a Sensor Cycle with a lower heat setting to avoid overdrying the load.
Dryer Displaying Code Message		
"PF" (power failure)	The drying cycle has been interrupted by a power failure.	Press and hold START/PAUSE to restart the dryer.
"L2" Diagnostic Code (low or no line voltage condition)	There may be a problem with your home power supply keeping the dryer's heater from turning on.	<p>The dryer will continue to run when this diagnostic code is present. Press any key to clear the code from the display and return to the estimated time remaining.</p> <p>Try the following: Check to see if a household fuse has blown or circuit breaker has tripped. Electric dryers use two household fuses or breakers. Replace the fuse or reset the circuit breaker. Confirm the power cord is properly installed. Refer to "Installation Instructions" for details. Select a Timed Cycle with heat, and restart the dryer. If the message persists, consult a qualified electrician.</p>
"AF" (low airflow condition)	The lint screen or vent is clogged; the vent is crushed or kinked or has too many turns.	<p>The dryer will continue to run when this diagnostic code is present. Press any key to clear the code from the display and return to the estimated time remaining.</p> <p>Try the following:</p> <ul style="list-style-type: none"> • Clean lint screen. • Check to see if the vent run from the dryer to the wall is crushed or kinked. • Confirm the vent run from the dryer to the wall is free of lint and debris. <p>Confirm the exterior vent exhaust hood is free of lint and debris. Confirm your vent system falls within the recommended run length and number of elbows for the type of vent you are using. Refer to "Plan Vent System" in the "Installation Instructions" for details. Select a Timed Cycle with heat, and restart the dryer. If the message persists, have your entire home venting run cleaned.</p>
"F# E#" (F1 E1, F3 E1, etc.) variable service codes	The dryer is in need of service.	If a code beginning with an "F" appears in the display. Alternating between F# and E#, the dryer control has detected a problem that requires service. Call for service.

MAYTAG® LAUNDRY WARRANTY

LIMITED WARRANTY

For one year from the date of purchase, when this major appliance is operated and maintained according to instructions attached to or furnished with the product, Maytag brand of Whirlpool Corporation or Whirlpool Canada LP (hereafter "Maytag") will pay for factory specified parts and repair labor to correct defects in materials or workmanship that existed when this major appliance was purchased. Service must be provided by a Maytag designated service company. **YOUR SOLE AND EXCLUSIVE REMEDY UNDER THIS LIMITED WARRANTY SHALL BE PRODUCT REPAIR AS PROVIDED HEREIN.** This limited warranty is valid only in the United States or Canada and applies only when the major appliance is used in the country in which it was purchased. Proof of original purchase date is required to obtain service under this limited warranty.

ITEMS EXCLUDED FROM WARRANTY

This limited warranty does not cover:

1. Replacement parts or repair labor if this major appliance is used for other than normal, single-family household use or when it is used in a manner that is inconsistent to published user or operator instructions and/or installation instructions.
 2. Service calls to correct the installation of your major appliance, to instruct you on how to use your major appliance, to replace or repair house fuses, or to correct house wiring or plumbing.
 3. Service calls to repair or replace appliance light bulbs, air filters or water filters. Consumable parts are excluded from warranty coverage.
 4. Damage resulting from accident, alteration, misuse, abuse, fire, flood, acts of God, improper installation, installation not in accordance with electrical or plumbing codes, or use of products not approved by Maytag.
 5. Cosmetic damage, including scratches, dents, chips or other damage to the finish of your major appliance, unless such damage results from defects in materials or workmanship and is reported to Maytag within 30 days from the date of purchase.
 6. Pick up and delivery. This major appliance is intended to be repaired in your home.
 7. Repairs to parts or systems resulting from unauthorized modifications made to the appliance.
 8. Expenses for travel and transportation for product service if your major appliance is located in a remote area where service by an authorized Maytag servicer is not available.
 9. The removal and reinstallation of your major appliance if it is installed in an inaccessible location or is not installed in accordance with Maytag published installation instructions.
 10. Replacement parts or repair labor on major appliances with original model/serial numbers that have been removed, altered, or cannot be easily determined.
-

DISCLAIMER OF IMPLIED WARRANTIES

IMPLIED WARRANTIES, INCLUDING ANY IMPLIED WARRANTY OF MERCHANTABILITY OR IMPLIED WARRANTY OF FITNESS FOR A PARTICULAR PURPOSE, ARE LIMITED TO ONE YEAR OR THE SHORTEST PERIOD ALLOWED BY LAW. Some states and provinces do not allow limitations on the duration of implied warranties of merchantability or fitness, so this limitation may not apply to you. This warranty gives you specific legal rights, and you also may have other rights that vary from state to state or province to province.

LIMITATION OF REMEDIES; EXCLUSION OF INCIDENTAL AND CONSEQUENTIAL DAMAGES

YOUR SOLE AND EXCLUSIVE REMEDY UNDER THIS LIMITED WARRANTY SHALL BE PRODUCT REPAIR AS PROVIDED HEREIN. MAYTAG SHALL NOT BE LIABLE FOR INCIDENTAL OR CONSEQUENTIAL DAMAGES. Some states and provinces do not allow the exclusion or limitation of incidental or consequential damages, so these limitations and exclusions may not apply to you. This warranty gives you specific legal rights, and you also may have other rights that vary from state to state or province to province.

If outside the 50 United States and Canada, contact your authorized Maytag dealer to determine if another warranty applies.

If you think you need repair service, first see the "Troubleshooting" section of the Use & Care Guide. If you are unable to resolve the problem after checking "Troubleshooting," additional help can be found by checking the "Assistance or Service" section or by calling Maytag. In the U.S.A., call **1-800-688-9900**. In Canada, call **1-800-807-6777**. 6/08

Keep this book and your sales slip together for future reference. You must provide proof of purchase or installation date for in-warranty service.

Write down the following information about your major appliance to better help you obtain assistance or service if you ever need it. You will need to know your complete model number and serial number. You can find this information on the model and serial number label located on the product.

Dealer name _____
Address _____
Phone number _____
Model number _____
Serial number _____
Purchase date _____

SÉCURITÉ DE LA SÈCHEUSE

Votre sécurité et celle des autres est très importante.

Nous donnons de nombreux messages de sécurité importants dans ce manuel et sur votre appareil ménager. Assurez-vous de toujours lire tous les messages de sécurité et de vous y conformer.



Voici le symbole d'alerte de sécurité.

Ce symbole d'alerte de sécurité vous signale les dangers potentiels de décès et de blessures graves à vous et à d'autres.

Tous les messages de sécurité suivront le symbole d'alerte de sécurité et le mot "DANGER" ou "AVERTISSEMENT". Ces mots signifient :

 **DANGER**

Risque possible de décès ou de blessure grave si vous ne suivez pas immédiatement les instructions.

 **AVERTISSEMENT**

Risque possible de décès ou de blessure grave si vous ne suivez pas les instructions.

Tous les messages de sécurité vous diront quel est le danger potentiel et vous disent comment réduire le risque de blessure et ce qui peut se produire en cas de non-respect des instructions.



AVERTISSEMENT - "Risque d'incendie"

- L'installation de la sècheuse à linge doit être effectuée par un installateur qualifié.
- Installer la sècheuse conformément aux instructions du fabricant et aux codes locaux.
- Ne pas installer de sècheuse à linge avec des matériaux d'évacuation en plastique souple ou un conduit métallique souple (de type papier d'aluminium). Si un conduit métallique souple est installé, celui-ci doit être d'un type spécifique identifié par le fabricant de l'appareil et convenir à une utilisation avec les sècheuses à linge. Les matériaux d'évacuation souples sont connus pour s'affaisser, être facilement écrasés et bloquer la charpie. Ces situations obstrueront le débit d'air de la sècheuse à linge et augmenteront le risque d'incendie.
- Pour réduire le risque de blessure grave ou de décès, suivre toutes les instructions d'installation.
- Conserver ces instructions.

Avertissements de la proposition 65 de l'État de Californie :

AVERTISSEMENT : Ce produit contient au moins un produit chimique connu par l'État de Californie pour être à l'origine de cancers.

AVERTISSEMENT : Ce produit contient au moins un produit chimique connu par l'État de Californie pour être à l'origine de malformations et autres déficiences de naissance.

Dans l'État du Massachusetts, les instructions d'installation suivantes sont applicables :

- Les travaux d'installation et réparation doivent être exécutés par un plombier ou tuyauteur qualifié ou licencié, ou par le personnel qualifié d'une entreprise licenciée par l'État du Massachusetts.
- Si une vanne à boisseau sphérique est utilisée, elle doit comporter une manette "T".
- Si un conduit de raccordement flexible est utilisé, sa longueur ne doit pas dépasser 3 pi.

AVERTISSEMENT : Pour votre sécurité, les renseignements dans ce manuel doivent être observés pour réduire au minimum les risques d'incendie ou d'explosion ou pour éviter des dommages au produit, des blessures ou un décès.

- Ne pas entreposer ou utiliser de l'essence ou d'autres vapeurs ou liquides inflammables à proximité de cet appareil ou de tout autre appareil électroménager.
- **QUE FAIRE DANS LE CAS D'UNE ODEUR DE GAZ :**
 - Ne pas tenter d'allumer un appareil.
 - Ne pas toucher à un commutateur électrique; ne pas utiliser le téléphone se trouvant sur les lieux.
 - Évacuer tous les gens de la pièce, de l'édifice ou du quartier.
 - Appeler immédiatement le fournisseur de gaz d'un téléphone voisin. Suivre ses instructions.
 - À défaut de joindre votre fournisseur de gaz, appeler les pompiers.
- L'installation et l'entretien doivent être effectués par un installateur qualifié, une agence de service ou le fournisseur de gaz.

AVERTISSEMENT : L'odorat ne permet pas toujours la détection d'une fuite de gaz.

Les distributeurs de gaz recommandent l'emploi d'un détecteur de gaz (homologation UL ou CSA).

Pour d'autre information, contacter le fournisseur de gaz local.

En cas de détection d'une fuite de gaz, exécuter les instructions "Que faire dans le cas d'une odeur de gaz".

IMPORTANT : L'installation du gaz doit se conformer aux codes locaux, ou en l'absence de codes locaux, au code canadien d'installation B149.1 du gaz naturel ou du propane.

La sècheuse doit être électriquement reliée à la terre conformément aux codes locaux, ou en l'absence de codes locaux, au Code canadien de l'électricité, CSA C22.1.

IMPORTANTES INSTRUCTIONS DE SÉCURITÉ

AVERTISSEMENT : Pour réduire le risque d'incendie, de choc électrique ou de blessure lors de l'utilisation de la sècheuse, il convient d'observer certaines précautions élémentaires dont les suivantes :

- Lire toutes les instructions avant d'utiliser la sècheuse.
- Ne pas placer des articles exposés aux huiles de cuisson dans votre sècheuse. Les articles contaminés par des huiles de cuisson peuvent contribuer à une réaction chimique qui pourrait causer à la charge de s'enflammer.
- Ne pas faire sécher dans la machine des articles qui ont déjà été nettoyés, lavés, imbibés, ou tachés d'essence, de solvants pour nettoyage à sec, d'autres substances inflammables, ou de substances explosives puisqu'elles dégagent des vapeurs qui peuvent provoquer un incendie ou une explosion.
- Ne pas permettre à des enfants de jouer sur ou à l'intérieur de la sècheuse. Une surveillance étroite est nécessaire lorsque la sècheuse est utilisée près d'eux.
- Avant d'enlever la sècheuse du service ou la jeter, enlever la porte du compartiment de séchage.
- Ne pas mettre la main dans la sècheuse si le tambour est en mouvement.
- Ne pas installer ni entreposer la sècheuse où elle sera exposée aux intempéries.
- Ne pas jouer avec les commandes.
- Ne pas réparer ni remplacer une pièce de la sècheuse ou essayer d'en faire l'entretien à moins d'une recommandation spécifique dans le guide d'utilisation et d'entretien, ou publiée dans les instructions de réparation par l'utilisateur que vous comprenez et pouvez exécuter avec compétence.
- Ne pas utiliser un produit assouplissant de tissu ou des produits pour éliminer la statique à moins qu'ils ne soient recommandés par le fabricant du produit assouplissant de tissu ou du produit.
- Ne pas utiliser la chaleur pour faire sécher des articles fabriqués avec du caoutchouc mousse ou des matériaux semblables.
- Nettoyer le filtre à charpie avant et après chaque charge.
- Ne pas laisser la charpie, la poussière, ou la saleté s'accumuler autour du système d'évacuation ou autour de l'appareil.
- Un nettoyage périodique de l'intérieur de la sècheuse et du conduit d'évacuation doit être effectué par une personne qualifiée.
- Pour les instructions de liaison à la terre, voir "Spécifications électriques" dans les instructions d'installation.

CONSERVEZ CES INSTRUCTIONS

ACCESSOIRES

Personnalisez votre nouvelle laveuse et sècheuse grâce aux authentiques accessoires Maytag® suivants. Pour plus d'informations sur les options et sur les possibilités de commande, appeler le **1-800-901-2042**, ou consulter : www.maytag.com/accessories. Au Canada, composer le **1-800-807-6777** ou visiter notre site Web sur www.maytag.ca.

Piédestal de 15"

Les piédestaux aux coloris assortis surélèvent la laveuse et la sècheuse pour les amener à une hauteur d'utilisation plus confortable. Le grand tiroir offre une capacité de rangement pratique.

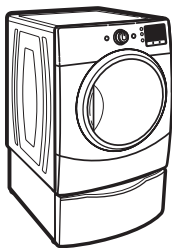

Surface de travail

La surface de travail établit la liaison entre la laveuse et la sècheuse et offre une zone de travail et d'entreposage pratique.

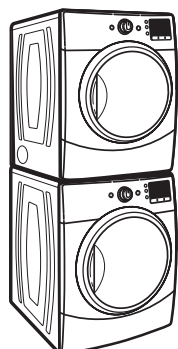
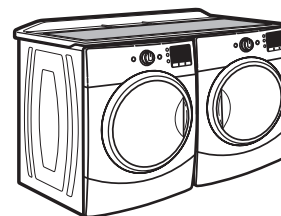

Ensemble de superposition

Si l'espace disponible est restreint, l'ensemble de superposition permet à la sècheuse d'être installée par dessus la laveuse.

VÉRIFICATION D'UNE CIRCULATION D'AIR ADÉQUATE POUR LE SYSTÈME D'ÉVACUATION

⚠ AVERTISSEMENT



Risque d'incendie

Utiliser un conduit d'évacuation en métal lourd.

Ne pas utiliser un conduit d'évacuation en plastique.

Ne pas utiliser un conduit d'évacuation en feuille de métal.

Le non-respect de ces instructions peut causer un décès ou un incendie.

Circulation d'air adéquate

Une sècheuse a besoin de chaleur et d'une circulation d'air adéquate pour sécher efficacement le linge. Une ventilation adéquate réduit les durées de séchage et accroît les économies d'énergie. Voir les "Instructions d'installation".

Le système d'évacuation fixé à la sècheuse joue un rôle important dans la circulation de l'air.

Les interventions de dépannage causées par une ventilation incorrecte ne sont pas couvertes par la garantie et seront à la charge du client, quel que soit l'installateur de la sècheuse.

Maintenir une bonne circulation d'air en effectuant les opérations suivantes :

- Nettoyer le filtre à charpie avant chaque charge.
- Remplacer le matériau de conduits d'évacuation en plastique ou en aluminium par des conduits d'évacuation lourds et rigides de 4" (102 mm) de diamètre.
- Toujours employer les conduits d'évacuation les plus courts possible.
- Ne pas utiliser plus de quatre coudes à 90° dans un circuit d'évacuation car chaque inclinaison et courbe réduit le flux d'air.

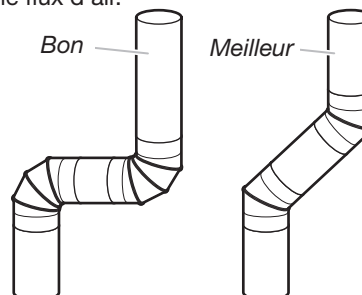
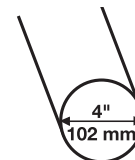

- Retirer la charpie et les résidus du clapet d'évacuation.
- Retirer la charpie sur toute la longueur du circuit d'évacuation au moins tous les 2 ans. Après le nettoyage, veuillez suivre les "Instructions d'installation" fournies avec la sècheuse pour une vérification finale de l'appareil.
- Dégager tout article qui se trouverait devant la sècheuse.

Utiliser les programmes de Sensor (détection) pour un meilleur soin du tissu et davantage d'économies d'énergie

Utiliser les programmes de Sensor (détection) pour que la sècheuse permette de réaliser davantage d'économies d'énergie et d'apporter un soin supérieur aux tissus. Durant les programmes de Sensor (détection), la température de séchage de l'air et le niveau d'humidité sont détectés dans la charge. Cette détection se produit tout au long du programme de séchage et la sècheuse s'éteint lorsque la charge atteint le degré de séchage sélectionné. Utiliser le niveau de séchage NORMAL DRY (séchage normal) pour pouvoir réaliser un maximum d'économies d'énergie.

Avec l'option de séchage Timed (minuté), la sècheuse fonctionne pendant la durée réglée, ce qui peut parfois entraîner le rétrécissement ou le froissement du linge, et l'accumulation d'électricité statique due au séchage excessif. Utiliser l'option de séchage Timed (minuté) pour une charge encore humide nécessitant un peu de temps supplémentaire ou lorsqu'on utilise la grille de séchage.

Conseils pour obtenir la meilleure performance de votre sècheuse avec vapeur (sur certains modèles)

- Les résultats peuvent varier selon le tissu. Il est possible que les vêtements 100 % coton avec fini infroissable donnent de meilleurs résultats que les autres. Il est possible que les articles 100 % coton nécessitent un rafraîchissement supplémentaire après le programme avec vapeur.
- L'emploi d'une feuille d'assouplissant de tissu n'est pas recommandé avec les programmes avec vapeur. Ceci pourrait causer des tâches temporaires sur les vêtements.
- L'utilisation de programmes avec vapeur n'est pas recommandée pour des articles amidonnés. Laver les articles amidonnés ou neufs avant d'utiliser un programme avec vapeur.
- Le programme Custom Refresh (rafraîchissement personnalisée) est idéal pour aplanir les faux-plis et réduire les odeurs des charges composées d'un petit nombre d'articles en coton infroissable, en mélange de coton et polyester, de tricots ordinaires et de vêtements synthétiques.
- Le programme Auto Refresh (rafraîchissement automatique) est idéal pour aplanir les faux plis des vêtements laissés trop longtemps dans la sècheuse. Pour de meilleurs résultats, ne pas surcharger la sècheuse.

TABLEAU DE COMMANDE ET CARACTÉRISTIQUES

Certains programmes et options ne sont pas disponibles sur certains modèles.

Modèles avec vapeur

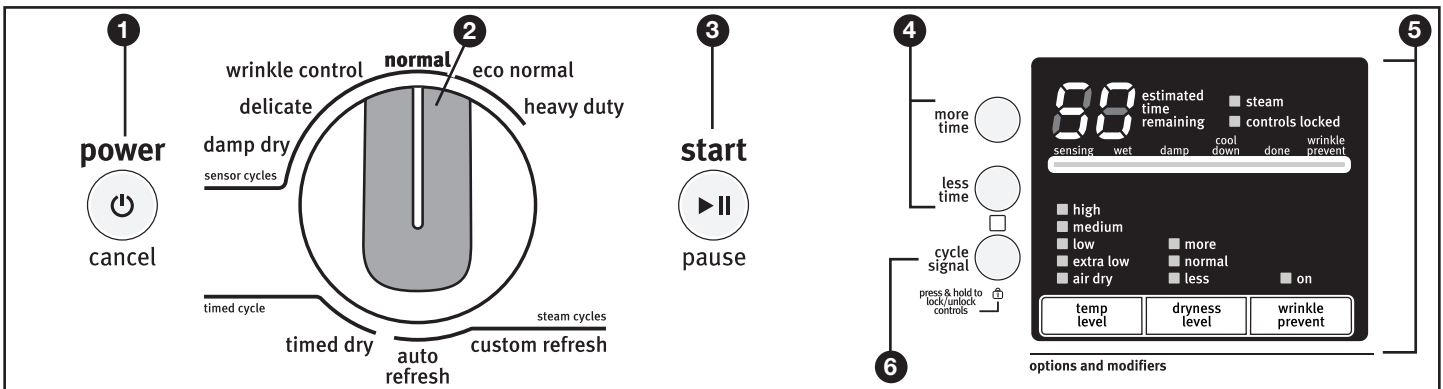

Modèles sans vapeur

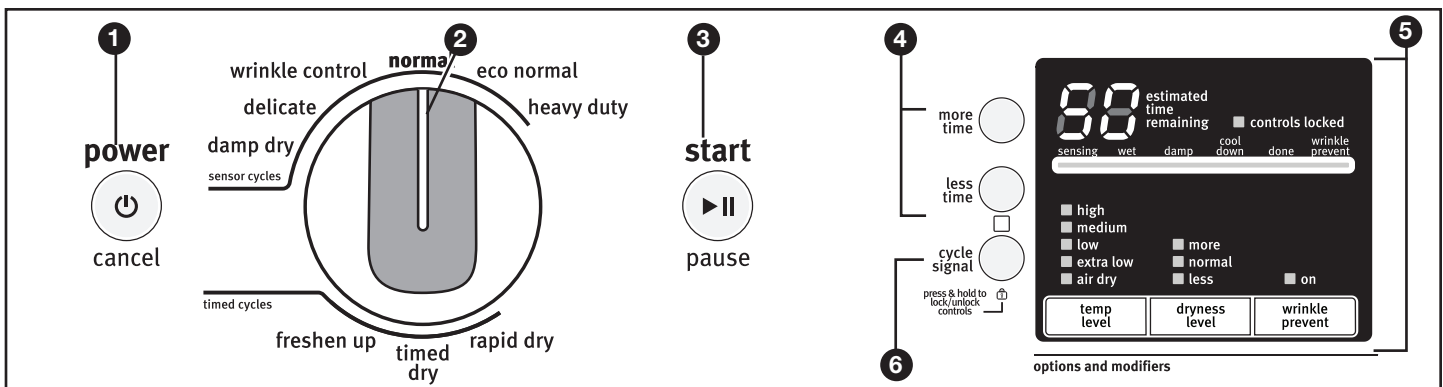

1 BOUTON POWER/CANCEL (mise sous tension/annulation)

Appuyer sur ce bouton pour mettre la sècheuse en marche. Appuyer sur ce bouton pour arrêter/annuler un programme à tout moment.

2 BOUTON DE PROGRAMME DE LA SÈCHEUSE

Utiliser le bouton de programme de séchage pour sélectionner un programme correspondant à la charge de linge. Voir "Guide de programmes" pour des descriptions de programmes détaillées.

3 BOUTON START/PAUSE (mise en marche/pause)

Appuyer sur ce bouton pour démarrer un programme ou appuyer une fois dessus pendant qu'un programme est en cours pour le suspendre.

4 MORE TIME/LESS TIME (plus temps/moins temps) pour les PROGRAMMES MINUTÉS

Utiliser ces boutons avec les programmes Timed (minutés) pour augmenter ou diminuer la durée d'un programme Timed (minuté).

5 AFFICHAGE DEL ET BOUTONS DE RÉGLAGE

Lorsqu'on sélectionne un programme, ses réglages par défaut s'allument et la durée restante estimée s'affiche.

Utiliser les boutons situés le long du bas de l'affichage pour ajuster les réglages. Voir le "Guide de programmes" pour découvrir les réglages disponibles sur chaque programme. Tous les réglages ne sont pas disponibles avec tous les programmes.

Témoins lumineux de programme

La barre témoin de l'affichage indique à l'utilisateur l'étape que le programme de séchage est en train d'effectuer. Pour plus d'informations sur chaque étape, voir "Témoins de programmes".

Temp Level (degré de température)

Lorsqu'on utilise les programmes Timed (minutés) ou la fonction Custom Refresh (rafraîchissement personnalisée), on peut sélectionner une température de séchage en fonction du type de charge à sécher. Utiliser le réglage le plus chaud possible qui reste sans danger pour les vêtements contenus dans la charge. Suivre les instructions figurant sur l'étiquette des vêtements.

REMARQUE : Les programmes de Sensor (détection) utilisent une température pré-réglée qui n'est pas modifiable.

Dryness Level (niveau de séchage)

Si on le souhaite, on peut ajuster le niveau de séchage sur les programmes de Sensor (détection). Si les articles sont encore mouillés après un programme de séchage par Sensor (détection), sélectionner More Dry (plus sec). Si les articles sont trop secs, sélectionner Less Dry (moins sec).

REMARQUE : Le niveau de séchage peut être utilisé uniquement avec les programmes de Sensor (détection).

Option Wrinkle Prevent™ (antifroissement)

Si l'on n'est pas en mesure de retirer la charge immédiatement, appuyer sur Wrinkle Prevent (antifroissement) pour ajouter jusqu'à 90 minutes de culbutage périodique pour aider à réduire le froissement.

- 6 CYCLE SIGNAL (SIGNAL DE PROGRAMME)**
Utiliser ce bouton pour activer ou désactiver l'avertisseur sonore indiquant la fin d'un programme de séchage.

Control Lock (verrouillage des commandes)

Si la sècheuse fonctionne : Appuyer sur le bouton Cycle Signal (signal de programme) pendant 3 secondes pour verrouiller les commandes de la sècheuse et éviter une modification involontaire d'options ou de préférences au cours d'un programme de séchage. Appuyer de nouveau pendant 3 secondes pour déverrouiller.



Pour activer la caractéristique Control Lock (verrouillage des commandes) lorsque la sècheuse est éteinte, il n'est pas nécessaire d'appuyer sur POWER (mise sous tension) avant d'activer la caractéristique de Control Lock.

TÉMOINS LUMINEUX DE PROGRAMME

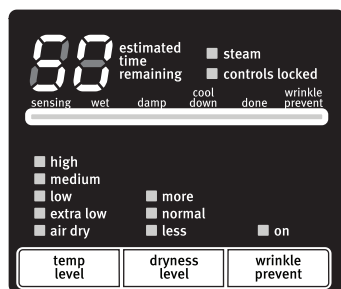

Modèle avec vapeur illustré

Les témoins lumineux de programme indiquent la progression d'un programme.

Sensing (détection)

Le témoin de Sensor (détection) s'allume lors du fonctionnement des programmes de Sensor (détection) pour indiquer que le capteur d'humidité de la sècheuse est en cours de fonctionnement. Ce témoin ne s'allume pas durant les programmes Timed (minutés) ou les options telles que Wrinkle Prevent™.

Wet (mouillé)

La charge est encore mouillée et/ou le programme vient de commencer. Lors de l'exécution des programmes Custom Refresh (rafraîchissement personnalisé) ou Auto Refresh (rafraîchissement automatique) programmes avec Steam (vapeur) (sur certains modèles), l'indicateur lumineux Wet (mouillé) s'allume après que de l'eau a été vaporisée dans le tambour, 4 à 5 minutes après le début du programme. Le témoin lumineux Wet (mouillé) reste allumé jusqu'à ce que la sècheuse entre dans une période de refroidissement d'une (1) minute avant la fin du programme.

Damp (humide)

Ce témoin indique que la charge est partiellement sèche et que les articles que l'on souhaite suspendre ou repasser pendant qu'ils sont encore humides peuvent être retirés.

Cool Down (refroidissement)

La sècheuse a terminé le séchage avec chaleur et fait maintenant culbuter la charge sans chaleur pour la refroidir et pour réduire le froissement.

Done (linge prêt)

Ceci indique que le programme sélectionné est terminé et que l'on peut retirer la charge de la sècheuse. Si l'on a sélectionné l'option Wrinkle Prevent (antifroissement), il est possible que la sècheuse poursuive le culbutage de la charge, même si le témoin Done (linge prêt) est allumé.

Wrinkle Prevent™ (antifroissement)

Ce témoin s'allume si l'option Wrinkle Prevent a été sélectionnée et est en cours de fonctionnement. La sècheuse continue à faire culbuter la charge pendant un maximum de 90 minutes après la fin du programme.

Steam (vapeur) (sur certains modèles)

Ce témoin s'allume lorsque la fonction Steam (vapeur) est active.

REMARQUE : La fonction Steam n'est pas disponible sur tous les modèles ni tous les programmes.

Controls Locked (commandes verrouillées)

Ce témoin s'allume lorsque les commandes sont verrouillées. Appuyer sur le bouton Cycle Signal (signal de programme) pendant 3 secondes pour déverrouiller.

GUIDE DE PROGRAMMES – PROGRAMMES DE DÉTECTION







Les réglages et options indiqués en **gras** sont les réglages par défaut pour ce programme.

Certains programmes et caractéristiques ne sont pas disponibles sur certains modèles.

Tous les réglages et options ne sont pas disponibles sur tous les programmes.

Utiliser les programmes de Sensor (détection) pour un meilleur soin du tissu et davantage d'économies d'énergie

Détecte l'humidité présente dans la charge ou la température de l'air et s'éteint lorsque la charge atteint le degré de séchage sélectionné. Utiliser le niveau de séchage NORMAL pour réaliser un maximum d'économies d'énergie.

Articles à sécher :	Programme :	Température de séchage :	Niveau de séchage :	Durée par défaut :	Options disponibles :	Détails du programme :
Vêtements de travail, vêtements ordinaires, mélanges de coton, draps, articles en velours	Normal	Medium (moyenne)	More (plus) Normal Less (moins)	35	Wrinkle Prevent™ (antifroissement)	 Utilise un niveau de chaleur modéré pour le séchage de grandes charges composées de tissus et d'articles mixtes. Le réglage Normal correspond au programme éconergique de préférence.
Vêtements de travail, vêtements ordinaires, mélanges de coton, draps, articles en velours	Eco Normal (Normal écologique)	Medium (moyenne)	More (plus) Normal Less (moins)	35	Wrinkle Prevent™ (antifroissement)	 Recommandé pour les charges de taille ordinaire composées d'articles d'un poids moyen et pour lesquelles on souhaite une meilleure utilisation de l'énergie.
Les articles lourds tels que serviettes ou les vêtements de travail lourds	Heavy Duty (service intense)	High (élevée)	More (plus) Normal Less (moins)	40	Wrinkle Prevent™ (antifroissement)	 Offre un séchage échelonné avec un niveau de chaleur élevé au début suivi d'un niveau de chaleur modéré pour un meilleur soin des tissus et davantage d'économies d'énergie.
Chemises, chemisiers, tissus à pressage permanent, articles synthétiques et articles légers	Wrinkle Control (commande anti-froissement)	Low (basse)	More (plus) Normal Less (moins)	35	Wrinkle Prevent™ (antifroissement)	 Utilise une température de séchage échelonnée de moyenne à faible pour une extraction améliorée de l'humidité et un soin amélioré du tissu.
Sous-vêtements, chemisiers, lingerie, vêtements d'athlétisme, vêtements de laines lavables	Delicate (articles délicats)	Extra Low (très basse)	More (plus) Normal Less (moins)	30	Wrinkle Prevent™ (antifroissement)	 Utilise un niveau de chaleur très faible pour sécher en douceur les articles délicats.
Les vêtements ressortent prêts pour le repassage	Damp Dry (séchage humide)	Low (basse)	Normal	20	Wrinkle Prevent™ (antifroissement)	 Utiliser ce programme pour les articles pour lesquels on ne souhaite pas un séchage complet, tels ceux qui nécessitent un repassage.

Recommandations concernant le volume de la charge

Pour de meilleurs résultats, suivre les recommandations concernant la taille de la charge mouillée indiquées.

 **Petites charges :** Remplir le tambour de la sècheuse avec 3 ou 4 articles, à pas plus d'un quart de sa capacité.

 **Charges de taille moyenne :** Remplir le tambour de la sècheuse à environ la moitié de sa capacité.

 **Grande charge :** Remplir le tambour de la sècheuse environ aux trois-quarts de sa capacité. Ne pas charger excessivement. Les articles doivent pouvoir culbuter librement.

GUIDE DE PROGRAMMES – PROGRAMMES MINUTÉS ET PROGRAMMES AVEC VAPEUR

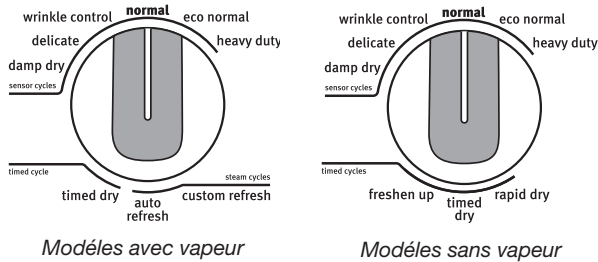

Ajustement de la durée de séchage sur les programmes Timed (minutés)

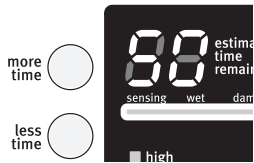

Lorsqu'on sélectionne un programme Timed (minuté), la durée par défaut apparaît sur l'affichage. Appuyer sur les boutons More Time (plus de temps) ou Less Time (moins de temps) pour augmenter ou diminuer la durée par tranches d'une (1) minute. Appuyer sans relâcher pour modifier la durée par tranches de 5 minutes.

La durée maximum de séchage est de 100 minutes.

Sélection de la température de séchage

On peut utiliser un réglage de chaleur élevée pour sécher les articles lourds tels que les serviettes et les vêtements de travail.

Un réglage de chaleur faible à moyenne peut être utilisé pour sécher les articles moyennement lourds tels que draps, chemisiers, robes, sous-vêtements, tissus à pressage permanent et certains tricots.

Utiliser un réglage sans chaleur (à l'air) pour la mousse, le caoutchouc, le plastique ou les tissus sensibles à la chaleur.

Sécher sur une corde à linge les tissus doublés ou multicouche.

REMARQUE : Si vous avez des questions au sujet des températures de séchage pour diverses charges, se référer aux directives sur l'étiquette du produit.

Les réglages et options indiqués en **gras** sont les réglages par défaut pour ce programme.

Tous les programmes et caractéristiques ne sont pas disponibles sur tous les modèles.

Toutes les configurations et options ne sont pas disponibles sur chaque cycle.

Les programmes avec Steam (vapeur) (sur certains modèles) sont conçus pour être utilisés avec les charges sèches afin d'aplanir les faux-plis, de réduire les odeurs et de rafraîchir les tissus.

Utilisation de la fonction Air Dry (séchage à l'air)

Utiliser le réglage de température Air Dry (séchage à l'air) avec les programmes Timed (minutés) pour les articles qui doivent être séchés sans chaleur, tels que le caoutchouc, le plastique et les tissus sensibles à la chaleur. Ce tableau donne des exemples d'articles pouvant être séchés au moyen du réglage Air Dry (séchage à l'air).





Type de charge	Durée estimée* (minutes)
Caoutchouc mousse – oreillers, soutien-gorge, rembourrés, jouets rembourrés	20–30
Plastique – rideaux de douche, nappes	20–30
Tapis à endos de caoutchouc	40–50
Plastique oléfinique, polypropylène, nylon diaphane	10–20

*Régler de nouveau la durée pour compléter le séchage, si nécessaire.

Lors de l'utilisation de la fonction Air Dry (séchage à l'air) :

- Vérifier que les revêtements sont bien cousus.
- Secouer et faire bouffer les oreillers à la main périodiquement pendant le programme.
- Sécher l'article complètement. Les oreillers en caoutchouc mousse mettent du temps à sécher.

REMARQUE : Le réglage Air Dry (séchage à l'air) n'est disponible qu'avec les programmes Timed (minutés).

Articles à sécher :	Programme :	Température de séchage :	Durée par défaut :	Options disponibles :	Détails du programme :
N'importe quelle charge REMARQUE : Sélectionner Air Dry (séchage à l'air) pour sécher la des vêtements contenant du caoutchouc, du plastique et les tissus sensibles à la chaleur.	Timed Dry (séchage minuté)	High (élevée) Medium (moyenne) Low (basse) Extra Low (très basse) Air Dry (séchage à l'air)	40	Wrinkle Prevent™ (antifroissement)	 À utiliser pour sécher les articles jusqu'à un niveau humide ou pour les articles qui ne nécessitent pas un programme de séchage complet. Choisir la température de séchage en fonction du type de tissus de votre charge. Si vous éprouvez une incertitude à l'égard du choix d'une température pour une charge, choisir le réglage plus bas plutôt que le réglage plus élevé.
Petits articles et articles de sport	Rapid Dry (Séchage rapide) (Modèles sans vapeur uniquement)	High (élevée) Medium (moyenne) Low (basse) Extra Low (très basse) Air Dry (séchage à l'air)	27	Wrinkle Prevent™ (antifroissement)	 Pour les petites charges de 3 à 4 articles.
Charges mixtes	Freshen Up (rafraîchissement) (Modèles sans vapeur uniquement)	High (élevée) Medium (moyenne) Low (basse) Extra Low (très basse) Air Dry (séchage à l'air)	20	Wrinkle Prevent™ (antifroissement)	 À utiliser pour réduire les faux-plis y compris ceux des charges laissées dans la sècheuse pendant trop longtemps. La durée de fonctionnement d'un programme peut être ajustée manuellement. La température est sélectionnable.
Chemises, chemisiers et pantalons tout-aller	Custom Refresh (rafraîchissement personnalisé) (Modèles avec vapeur uniquement)	Medium (moyenne)	15	Wrinkle Prevent™ (antifroissement)	 À utiliser pour réduire les odeurs et les légers faux-plis. REMARQUE: Ne pas utiliser de feuilles anti-statiques.
Charges mixtes	Auto Refresh (rafraîchissement automatique) (Modèles avec vapeur uniquement)	High (élevée) Medium (moyenne)	20	Wrinkle Prevent™ (antifroissement)	 À utiliser pour réduire les faux-plis des articles secs, y compris ceux des charges laissées dans la sècheuse pendant trop longtemps. La durée de fonctionnement d'un programme peut être ajustée manuellement. La température est sélectionnable. REMARQUE: Ne pas utiliser de feuilles anti-statiques.

UTILISATION DE LA SÈCHEUSE

⚠ AVERTISSEMENT



Risque d'explosion

Garder les matières et les vapeurs inflammables, telle que l'essence, loin de la sècheuse.

Ne pas faire sécher un article qui a déjà été touché par un produit inflammable (même après un lavage).

Le non-respect de ces instructions peut causer un décès, une explosion ou un incendie.

AVERTISSEMENT : Pour réduire le risque d'incendie, de choc électrique ou de blessures corporelles, lire les INSTRUCTIONS IMPORTANTES DE SÉCURITÉ avant de faire fonctionner cet appareil.

1. Nettoyer le filtre à charpie

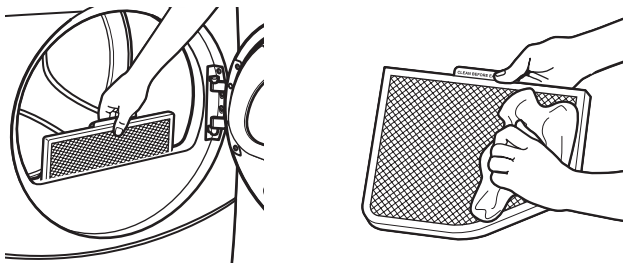

Nettoyer le filtre à charpie avant chaque charge. Enlever le filtre à charpie en le tirant tout droit vers le haut. Enlever la charpie du filtre en la roulant avec les doigts. Ne pas rincer ni laver le filtre pour enlever la charpie. La charpie mouillée s'enlève difficilement. Remettre le filtre à charpie fermement en place. Pour plus d'informations sur le nettoyage, voir "Entretien de la sècheuse".

2. Charger la sècheuse

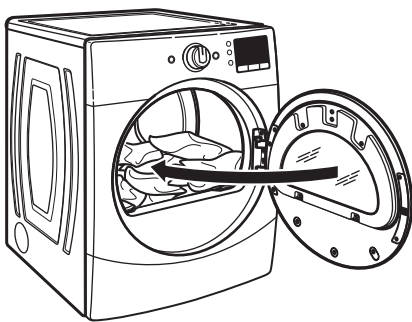

Ouvrir la porte en tirant sur la poignée. Placer le linge dans la sècheuse. Ajouter de l'assouplissant textile en feuilles pour sècheuse, si désiré. Fermer la porte.

REMARQUE : Ne pas surcharger la sècheuse; les vêtements doivent pouvoir culbutter librement. Surcharger la sècheuse peut causer un rendement inférieur et peut augmenter le froissement et l'emmêlement.

⚠ AVERTISSEMENT



Risque d'incendie

Aucune laveuse ne peut complètement enlever l'huile.

Ne pas faire sécher des articles qui ont été salis par tout genre d'huile (y compris les huiles de cuisson).

Les articles contenant mousse, caoutchouc ou plastique doivent être séchés sur une corde à linge ou par le programme de séchage à l'air.

Le non-respect de ces instructions peut causer un décès ou un incendie.

3. Appuyer sur POWER/CANCEL (mise sous tension/annulation)

power



cancel

Appuyer sur le bouton POWER/CANCEL (mise sous tension/annulation) pour mettre la sècheuse en marche.

4. Sélectionner le programme désiré

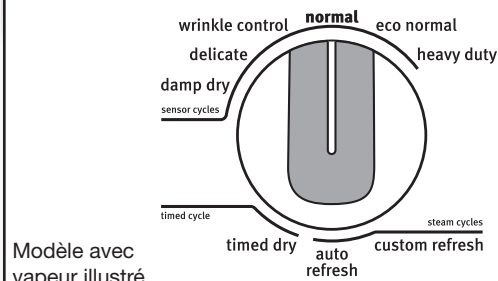

Sélectionner le programme souhaité pour la charge. Voir le "Guide de programmes" pour plus d'informations sur chaque programme. Tous les programmes ne sont pas disponibles sur tous les modèles.

5. Ajuster les réglages de programme, si désiré

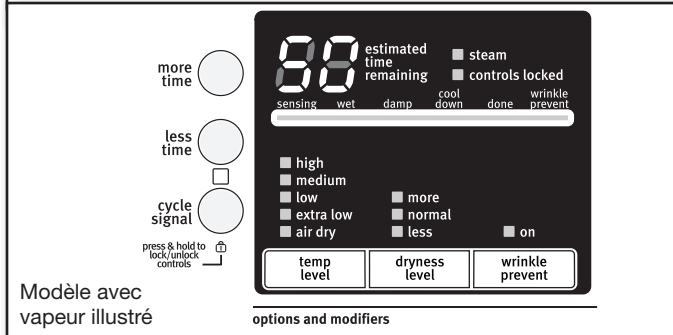

On peut ajuster différents réglages, selon que l'on a sélectionné un programme de Sensor (détection), Timed (minuté) ou avec Steam (vapeur) (sur certains modèles). Voir le "Guide de programmes" pour des informations détaillées.

REMARQUE : Tous les réglages et options ne sont pas disponibles avec tous les programmes. Certains programmes ne sont pas disponibles sur certains modèles.

Sensor Cycles (Programmes de détection) :

On peut sélectionner un autre degré de séchage en fonction de la charge en appuyant sur le bouton correspondant à More (plus), Normal ou Less (moins). Lorsqu'on sélectionne More (plus), Normal ou Less (moins), le degré de séchage qui commandera l'arrêt de la sècheuse est automatiquement ajusté. Après avoir sélectionné un certain degré de séchage, il est impossible de le modifier sans arrêter le programme.

Les programmes de Sensor (détection) offrent un séchage idéal en un temps record. La durée de séchage varie en fonction du type de tissu, de la taille de la charge et du réglage de niveau de séchage.

Timed Cycles (Programmes minutés) :

Lorsqu'on sélectionne un programme Timed (minuté), la durée par défaut apparaît sur l'affichage. Appuyer sur les boutons More Time (plus de temps) et Less Time (moins de temps) pour augmenter ou diminuer la durée par tranches d'une (1) minute. Appuyer sans relâcher pour modifier la durée par tranches de 5 minutes.

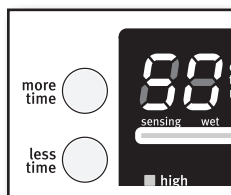

La température par défaut peut être modifiée en appuyant sur le bouton de Temp Level (degré de température) jusqu'à ce que la température de séchage souhaitée s'allume.

Steam Cycles (Programmes avec vapeur) (sur certains modèles) :

Les programmes vapeur utilisent davantage de vapeur pour réduire le froissement et favoriser l'élimination des odeurs.

Custom Refresh (Rafraîchissement personnalisé) : Pour réduire les odeurs et les légers faux-plis des petites charges des de 3 à 4 articles.

Auto Refresh (Rafraîchissement automatique) : À utiliser pour réduire les faux-plis y compris ceux des charges laissées dans la sècheuse pendant trop longtemps.

6. Appuyer sur START/PAUSE (mise en marche/pause) pour démarrer le programme



Appuyer sans relâcher sur le bouton START/PAUSE (mise en marche/pause) pour démarrer le programme.

7. Retirer rapidement les vêtements une fois le programme terminé

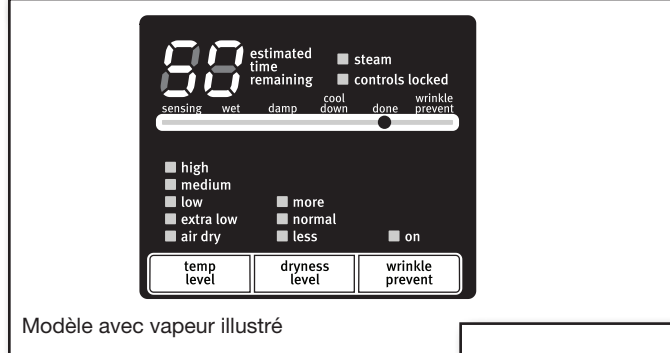

Retirer rapidement les vêtements une fois le programme terminé pour réduire le froissement. S'il n'est pas possible de retirer rapidement la charge, sélectionner l'option Wrinkle Prevent™ avant d'appuyer sur START/PAUSE (mise en marche/pause) pour ajouter jusqu'à 90 minutes de culbutage périodique après un programme de séchage.

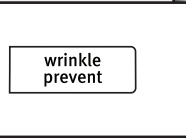

Modification des réglages des programmes de Sensor (détection) pour augmenter la durée de séchage

Si toutes les charges de tous les programmes de Sensor (détection) sont systématiquement moins sèches que désiré, vous pouvez modifier les pré-réglages pour augmenter le niveau de séchage par défaut.

Les réglages de séchage Auto (automatiques) peuvent être modifiés pour s'adapter à différentes installations et conditions d'installation ou à vos préférences personnelles.

Cette modification est sauvegardée et affectera tous vos programmes Auto (automatiques), pas seulement le programme / la charge actuel(le). Il existe 3 réglages de séchage, affichés sur l'afficheur de durée :

- 01 Niveau de séchage pré-réglé à l'usine.
- 02 Vêtements légèrement plus secs, 15 % de temps de séchage supplémentaire.
- 03 Vêtements beaucoup plus secs, 30 % de temps de séchage supplémentaire.

Pour changer les réglages de séchage :

REMARQUE : Les réglages de séchage ne peuvent pas être modifiés pendant que la sècheuse est en marche ou en pause. Il faut mettre la sècheuse en mode d'attente (le bouton de mise sous tension est désactivé) pour ajuster les réglages par défaut.

1. Avant de démarrer un programme, appuyer sans relâcher sur le bouton TEMP LEVEL (degré de température) pendant 6 secondes.
2. Appuyer sur le bouton TEMP LEVEL pour sélectionner le niveau de séchage indiqué sur l'affichage de durée : 01, 02, ou 03.
3. Appuyer sur START/PAUSE (mise en marche/pause) pour enregistrer le nouveau réglage de niveau de séchage.

CARACTÉRISTIQUES SUPPLÉMENTAIRES

UTILISATION DE LA GRILLE DE SÉCHAGE

Pour obtenir une grille de séchage pour votre sècheuse, suivre les instructions fournies dans le tambour de la sècheuse. Enlever et jeter les matériaux d'emballage avant utilisation.

Utiliser la grille de séchage pour les articles que l'on ne souhaite pas faire sécher par culbutage tels que les chandails et les chaussures de tennis. Lorsqu'on utilise la grille de séchage, le tambour continue de tourner mais la grille reste stationnaire.

L'utilisation de la grille de séchage est recommandée uniquement avec les programmes Timed Dry (séchage minuté). La grille de séchage ne peut pas être utilisée avec les programmes de Sensor (détection).

Utilisation de la grille de séchage :

IMPORTANT : Ne pas retirer le filtre à charpie.

1. Ouvrir la porte de la sècheuse.

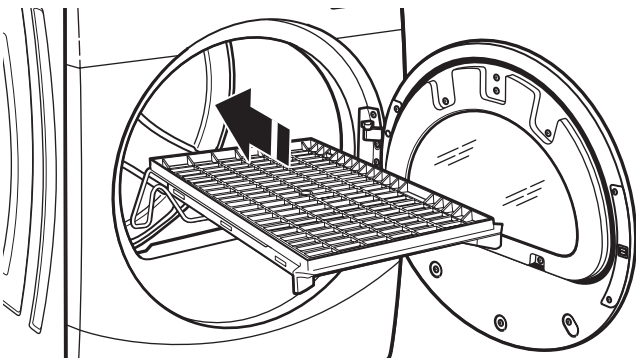

2. Aligner les deux crochets situés à l'avant de la grille de séchage avec les trous situés dans l'ouverture de la porte de la sècheuse et les insérer complètement dans les trous en appuyant. Placer le support arrière sur le rebord arrière de la sècheuse.

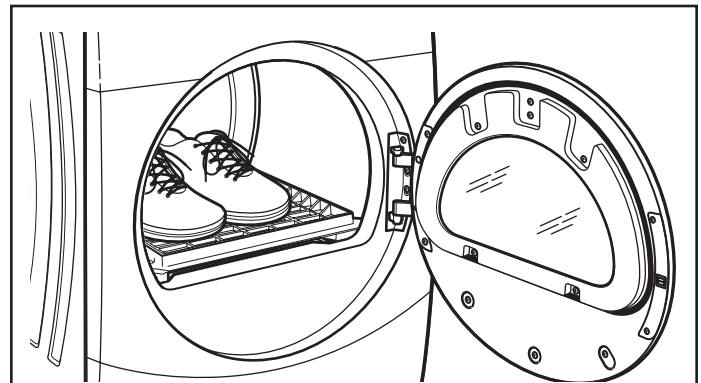

3. Placer les articles mouillés sur la grille de séchage. Laisser suffisamment d'espace entre les articles pour permettre à l'air de circuler. Le tambour tourne, mais la grille ne bouge pas; veiller à laisser suffisamment d'espace entre les articles et à l'intérieur du tambour de la sècheuse. Veiller à ce que les articles ne pendent pas par-dessus les bords de la grille de séchage ou entre les barreaux de la grille.
4. Fermer la porte.
5. Sélectionner un programme Timed Dry/Air Dry (séchage minuté/séchage à l'air), ou Low Temperature (faible température). Les articles contenant de la mousse, du caoutchouc ou du plastique doivent être séchés sur une corde à linge ou au moyen du réglage Air Dry (séchage à l'air).
6. Une fois le programme sélectionné, l'afficheur de la durée résiduelle estimée indique la durée par défaut. Il est possible de modifier la durée réelle du programme en augmentant ou en diminuant la durée du programme.
7. Mettre la sècheuse en marche.

REMARQUE : Une fois le programme terminé, examiner le filtre à charpie et retirer toute charpie accumulée sur les articles séchés sur la grille de séchage.

ENTRETIEN DE LA SÈCHEUSE

NETTOYER L'EMPLACEMENT DE LA SÈCHEUSE

Éviter de laisser autour de la sècheuse des éléments qui pourraient obstruer la circulation de l'air et empêcher le bon fonctionnement de la sècheuse. Ceci implique de dégager également les éventuelles piles de linge placées devant la sècheuse.

⚠ AVERTISSEMENT



Risque d'explosion

Garder les matières et les vapeurs inflammables, telle que l'essence, loin de la sècheuse.

Placer la sècheuse au moins 460 mm (18 po) au-dessus du plancher pour une installation dans un garage.

Le non-respect de ces instructions peut causer un décès, une explosion ou un incendie.

NETTOYAGE DE L'INTÉRIEUR DE LA SÈCHEUSE

Nettoyage du tambour de la sècheuse

1. Utiliser un détergent à vaisselle doux mélangé à une faible concentration d'eau très chaude et frotter avec un chiffon doux.
2. Rincer soigneusement avec une éponge ou une serviette mouillée.
3. Faire culbuter une charge de linge ou de serviettes propres pour sécher le tambour.

OU

Utiliser un chiffon en microfibre et de l'eau chaude dans un flacon de vaporisation pour nettoyer le tambour et une deuxième serviette en microfibre pour le séchage.

REMARQUE : Les vêtements contenant des teintures instables, tels que jeans en denim ou articles en coton de couleur vive, peuvent décolorer l'intérieur de la sècheuse, à l'arrière. Ces taches ne sont pas nocives pour votre sècheuse et ne tacheront pas les vêtements des charges futures. Sécher ces articles à l'envers pour éviter de le transfert de teinture.

RETIRER LA CHARPIE ACCUMULÉE

De l'intérieur de la caisse de la sècheuse

Retirer la charpie tous les 2 ans, ou plus souvent, selon l'utilisation de la sècheuse. Le nettoyage doit être effectué par un personnel d'entretien qualifié.

Dans le conduit d'évacuation

Retirer la charpie tous les 2 ans, ou plus souvent, selon l'utilisation de la sècheuse.

NETTOYER LE FILTRE À CHARPIE

Nettoyage avant chaque charge

Le filtre à charpie se trouve dans l'ouverture de la porte de la sècheuse. Nettoyer le filtre à charpie avant chaque charge. Un filtre obstrué de charpie peut augmenter la durée de séchage.

Nettoyage :

1. Enlever le filtre à charpie en le tirant tout droit vers le haut. Enlever la charpie du filtre en la roulant avec les doigts. Ne pas rincer ni laver le filtre pour enlever la charpie. La charpie mouillée s'enlève difficilement.

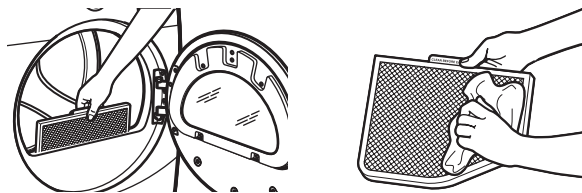

2. Remettre le filtre à charpie fermement en place.

IMPORTANT :

- Ne pas faire fonctionner la sècheuse avec un filtre à charpie déplacé, endommagé, bloqué ou manquant. Ceci peut entraîner une surchauffe et endommager la sècheuse et les tissus.
- Si de la charpie tombe dans la sècheuse au moment du retrait du filtre, vérifier le conduit d'évacuation et retirer la charpie. Voir "Exigences concernant l'évacuation" dans les "Instructions d'installation".

Nettoyage au besoin

Des résidus de détergent ou d'assouplisseur de tissu peuvent s'accumuler sur le filtre à charpie. Cette accumulation peut entraîner des temps de séchage plus longs, ou entraîner l'arrêt de la sècheuse avant que la charge ne soit complètement sèche. Si de la charpie tombe du filtre alors qu'il est dans la sècheuse, il est probablement obstrué.

Nettoyer le filtre à charpie avec une brosse de nylon tous les six mois ou plus fréquemment s'il se bouche en raison d'une accumulation de résidus.

Nettoyage :

1. Enlever la charpie du filtre en la roulant avec les doigts.
2. Mouiller les deux côtés du filtre à charpie avec de l'eau chaude.
3. Mouiller une brosse en nylon avec de l'eau chaude et du détergent liquide. Frotter le filtre avec la brosse pour enlever l'accumulation de résidus.



4. Rincer le filtre à l'eau chaude
5. Bien sécher le filtre à charpie avec une serviette propre. Réinstaller le filtre dans la sècheuse.

PRÉCAUTIONS À PRENDRE EN CAS DE NON-UTILISATION, D'ENTREPOSAGE OU DE DÉMÉNAGEMENT

Installer et remiser la sècheuse à l'abri du gel. Il est possible que de l'eau stagne dans les tuyaux; ceci pourrait endommager la sècheuse en période de gel. Si la sècheuse doit faire l'objet d'un déménagement ou de remisage au cours d'une période de gel, hivériser la sècheuse.

Entretien en cas de non-utilisation ou d'entreposage

On ne doit faire fonctionner la sècheuse que lorsqu'on est présent. Si l'utilisateur doit partir en vacances ou n'utilise pas la sècheuse pendant une période prolongée, il convient d'exécuter les opérations suivantes :

1. Débrancher la sècheuse ou déconnecter la source de courant électrique.
2. Nettoyer le filtre à charpie. Voir "Nettoyage du filtre à charpie".
3. Fermer l'alimentation en eau de la sècheuse. Ceci permet d'éviter les inondations accidentelles (dues à une augmentation de la pression hydraulique) lorsque vous êtes absent.

Précautions à prendre avant un déménagement

Sécheuses alimentées par cordon d'alimentation :

1. Débrancher le cordon d'alimentation électrique.
2. Modèles à gaz uniquement : Fermer le robinet d'arrêt de la canalisation de gaz.
3. Modèles à gaz uniquement : Débrancher le tuyau de la canalisation de gaz et retirer les raccords fixés sur le tuyau de la sècheuse.
4. Modèles à gaz uniquement : Recouvrir la canalisation de gaz ouverte.
5. Modèles avec vapeur uniquement : Fermer le robinet d'eau.
6. Déconnecter le tuyau d'arrivée d'eau du robinet, puis vidanger le tuyau. Transporter le tuyau séparément.
7. S'assurer que les pieds de nivellement sont solidement fixés à la base de la sècheuse.
8. Utiliser du ruban adhésif pour fixer la porte de la sècheuse.

⚠ AVERTISSEMENT



Risque de choc électrique

Déconnecter la source de courant électrique avant l'entretien.

Replacer pièces et panneaux avant de faire la remise en marche.

Le non-respect de ces instructions peut causer un décès ou un choc électrique.

Sécheuses avec raccordement direct :

1. Déconnecter la source de courant électrique.
2. Déconnecter le câblage.
3. Modèles avec vapeur uniquement : Fermer le robinet d'eau.
4. Modèles avec vapeur uniquement : Déconnecter le tuyau d'arrivée d'eau du robinet, puis vidanger le tuyau. Transporter le tuyau séparément.
5. S'assurer que les pieds de nivellement sont solidement fixés à la base de la sècheuse.
6. Utiliser du ruban adhésif pour fixer la porte de la sècheuse.

Réinstallation de la sècheuse

Suivre les "Instructions d'installation" pour choisir l'emplacement, régler l'aplomb de la sècheuse et la raccorder.

⚠ AVERTISSEMENT



Risque de choc électrique

Brancher sur une prise reliée à la terre.

Le non-respect de cette instruction peut causer un décès ou un choc électrique.

INSTRUCTIONS SPÉCIFIQUES POUR LES MODÈLES AVEC VAPEUR

Tuyau d'arrivée d'eau

Remplacer le tuyau d'arrivée d'eau et la crépine de tuyau après 5 ans d'utilisation afin de réduire le risque de défaillance du tuyau. Inspecter périodiquement le tuyau et le remplacer en cas de renflement, de déformation, de coupure et d'usure ou si une fuite se manifeste.

Lors du remplacement du tuyau d'arrivée d'eau, inscrire la date du remplacement.

Hivérisation de la sècheuse

1. Débrancher la sècheuse ou déconnecter la source de courant électrique.
2. Fermer le robinet d'eau.
3. Déconnecter les tuyaux d'arrivée d'eau des robinets et les vider.

Réutilisation de la sècheuse

1. Vidanger les canalisations d'eau. Reconnecter le tuyau d'arrivée d'eau au robinet. Ouvrir le robinet d'eau.
2. Brancher la sècheuse ou reconnecter la source de courant électrique tel que décrit dans les "Instructions d'installation".

⚠ AVERTISSEMENT



Risque de choc électrique

Déconnecter la source de courant électrique avant l'entretien.

Replacer pièces et panneaux avant de faire la remise en marche.

Le non-respect de ces instructions peut causer un décès ou un choc électrique.

CHANGEMENT DE L'AMPOULE DU TAMBOUR

La lumière de la sècheuse s'allume automatiquement à l'intérieur de la sècheuse lorsqu'on ouvre la porte.

Changement de l'ampoule du tambour :

1. Débrancher la sècheuse ou déconnecter la source de courant électrique.
2. Ouvrir la porte de la sècheuse. Trouver le couvercle de l'ampoule d'éclairage sur la paroi arrière de la sècheuse. Enlever la vis située au coin inférieur droit du couvercle. Enlever le couvercle.
3. Tourner l'ampoule dans le sens antihoraire. Remplacer l'ampoule uniquement par une ampoule de 10 watts pour appareil électroménager. Réinstaller le couvercle et le fixer avec la vis.
4. Brancher la sècheuse ou reconnecter la source de courant électrique.

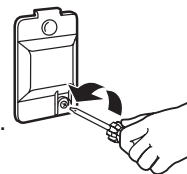

DÉPANNAGE

Essayer d'abord les solutions suggérées ici ou consulter le site Web www.maytag.com/help pour obtenir de l'aide et pour éviter une intervention de réparation.

Si les phénomènes suivants se produisent	Causes possibles	Solution
Fonctionnement de la sècheuse		
La sècheuse ne fonctionne pas	La porte n'est pas bien fermée.	S'assurer que la porte de la sècheuse est complètement fermée.
	L'utilisateur n'a pas appuyé fermement sur le bouton START/PAUSE (mise en marche/pause) ou ne l'a pas maintenu appuyé pendant suffisamment longtemps.	Appuyer sur le bouton START/PAUSE (mise en marche/pause) pendant 2 à 5 secondes.
	Un fusible du domicile est grillé ou le disjoncteur est ouvert.	Il peut y avoir 2 fusibles ou disjoncteurs pour la sècheuse. Vérifier que les deux fusibles sont intacts et bien en place ou que les deux disjoncteurs ne se sont pas déclenchés. Remplacer les fusibles ou réarmer le disjoncteur. Si le problème persiste, appeler un électricien.
	Alimentation électrique incorrecte.	Les sècheuses électriques nécessitent une alimentation électrique de 240 V. Vérifier avec un électricien qualifié.
	Type de fusible incorrect.	Utiliser un fusible temporisé.
La sècheuse ne produit pas de chaleur	Un fusible du domicile est grillé ou le disjoncteur est ouvert.	Le tambour peut tourner, mais sans chaleur. Les sècheuses électriques utilisent 2 fusibles ou disjoncteurs. Remplacer les fusibles ou réarmer le disjoncteur. Si le problème persiste, appeler un électricien.
	Alimentation électrique incorrecte.	Les sècheuses électriques nécessitent une alimentation électrique de 240 V. Vérifier avec un électricien qualifié.
	Robinet de la canalisation de gaz non ouvert.	Pour les sècheuses à gaz, s'assurer que le robinet de la canalisation d'alimentation en gaz est ouvert.
Sons inhabituels		
Bruit de bourdonnement ou de sorte de plainte lorsque l'on sélectionne un programme Steam (vapeur)	L'électrovanne à eau de la sècheuse fonctionne.	L'électrovanne à eau de la sècheuse est sollicitée pour la fonction Steam (vapeur). Si l'on vient d'installer la sècheuse ou que celle-ci n'a pas été utilisée pendant une période prolongée, l'électrovanne peut faire plus de bruit ou fonctionner pendant plus longtemps. Ceci est normal.
Bruit saccadé	La sècheuse n'a pas été utilisée pendant un moment.	Ceci est normal. Le bruit saccadé devrait s'atténuer après quelques minutes d'utilisation.
Bruit de grattement ou de vibration	Un petit objet est coincé dans le bord du tambour de la sècheuse.	Vérifier les bords avant et arrière du tambour pour voir si de petits objets y sont coincés. Vider les poches avant le lavage.
	L'aplomb de la sècheuse n'a pas été correctement établi.	La sècheuse peut vibrer si elle n'est pas correctement installée. Voir les "Instructions d'installation". Les quatre pieds de nivellement de la sècheuse doivent être bien en contact avec le plancher.
	Les vêtements sont en boule dans la sècheuse.	Une charge en boule rebondit, ce qui fait vibrer la sècheuse. Séparer les articles de la charge et remettre la sècheuse en marche.
Bruit de cliquetis	Robinet de gaz en cours de fonctionnement.	Sur les sècheuses à gaz, on entendra peut-être le cliquetis du robinet de gaz lorsqu'il se ferme ou qu'il s'ouvre. Ceci est normal.

DÉPANNAGE

Essayer d'abord les solutions suggérées ici ou consulter le site Web www.maytag.com/help pour obtenir de l'aide et pour éviter une intervention de réparation.

Si les phénomènes suivants se produisent	Causes possibles	Solution
Résultats de la sècheuse		
Les vêtements ne sèchent pas de manière satisfaisante ou le temps de séchage est trop long	Le filtre à charpie est obstrué par de la charpie.	Nettoyer le filtre à charpie avant chaque charge.
	Le conduit d'évacuation ou le clapet d'évacuation à l'extérieur est obstrué par de la charpie, ce qui restreint le mouvement de l'air.	Faire fonctionner la sècheuse pendant 5 à 10 minutes. Tenir la main sous le clapet d'évacuation à l'extérieur pour vérifier le mouvement de l'air. Si aucun mouvement d'air n'est perceptible, ôter la charpie présente dans le système d'évacuation ou remplacer le conduit d'évacuation par un conduit en métal lourd ou flexible en métal. Voir les "Instructions d'installation".
	Le conduit d'évacuation ne possède pas la bonne longueur.	Vérifier que le conduit d'évacuation n'est pas trop long ou ne comporte pas trop de changements de direction. Un long conduit augmentera les durées de séchage. Voir les "Instructions d'installation".
	Le conduit d'évacuation ne possède pas le bon diamètre.	Utiliser un composant de 4" (102 mm) de diamètre.
	La sècheuse n'est pas d'aplomb.	Les vêtements ne sont pas au contact des détecteurs d'humidité lors du fonctionnement des programmes de Sensor (détection). Voir "Réglage de l'aplomb de la sècheuse" dans les "Instructions d'installation".
	Le réglage de température Air Dry (séchage à l'air) a été sélectionné.	Choisir la bonne température pour les types de vêtements à sécher. Voir le "Guide de Programmes".
	La charge est trop grosse et trop lourde pour sécher rapidement.	Séparer la charge pour qu'elle culbute librement.
	Des feuilles anti-statiques obstruent la grille.	La grille de sortie de l'air se trouve à l'intérieur de la porte, derrière le filtre à charpie. Vérifier qu'elle n'est pas obstruée par une feuille anti-statique. Utiliser seulement une feuille anti-statique par charge et l'utiliser une seule fois.
	La sècheuse se trouve dans une pièce où la température ambiante est inférieure à 45°F (7°C).	Le bon fonctionnement des programmes de la sècheuse nécessite une température ambiante supérieure à 45°F (7°C).
La sècheuse est placée dans un placard.	Les portes du placard doivent comporter des ouvertures d'aération au sommet et en bas de la porte. Un espace minimum de 1" (25 mm) est nécessaire à l'avant de la sècheuse et, pour la plupart des installations, un espace de 5" (127 mm) est nécessaire à l'arrière de la sècheuse. Voir les "Instructions d'installation".	
La durée du programme est trop courte	La charge n'est peut-être pas en contact avec les bandes de détection (pour les programmes de Sensor [détection]).	Régler l'aplomb de la sècheuse. Voir les "Instructions d'installation". Les quatre pieds de nivellement de la sècheuse doivent être bien en contact avec le plancher.
	Les vêtements ressortent du programme Refresh (rafraîchissement) humides ou mouillés par endroits.	Il se peut que l'on constate un séchage insuffisant dans certaines conditions atmosphériques ou dans certaines configurations d'installation. Sélectionner le programme Auto Refresh (rafraîchissement automatique) (durée par défaut de 20 min.) qui peut être personnalisé en sélectionnant la température High (élevée). La durée de programme est calculée automatiquement en fonction de la taille de la charge.
	Le programme de détection se termine prématurément.	Modifier le réglage de degré de séchage pour les programmes de Sensor (détection). L'augmentation ou la diminution du degré de séchage modifiera la durée de séchage d'un programme. Si le séchage des charges se termine systématiquement trop tôt, voir aussi "Modification des réglages des programmes de détection pour augmenter la durée de séchage".

DÉPANNAGE

Essayer d'abord les solutions suggérées ici ou consulter le site Web www.maytag.com/help pour obtenir de l'aide et pour éviter une intervention de réparation.

Si les phénomènes suivants se produisent	Causes possibles	Solution
Résultats de la sécheuse (suite)		
Charpie sur la charge	Le filtre à charpie est obstrué par de la charpie.	Nettoyer le filtre à charpie avant chaque charge.
Présence de taches sur le linge	Utilisation incorrecte de feuilles anti-statiques.	Ajouter les feuilles anti-statiques au début du programme. Les feuilles anti-statiques ajoutées à une charge partiellement sèche peuvent tacher les vêtements. Ne pas utiliser de feuilles anti-statiques pour les programmes avec vapeur.
Présence de taches sur le tambour	Teintures instables sur les vêtements.	Les taches sur le tambour sont dues aux teintures contenues dans les vêtements (les jeans en général). Elles ne se transmettront pas aux autres vêtements.
Les charges sont froissées	La charge n'a pas été retirée de la sécheuse à la fin du programme.	Sélectionner le programme Auto (automatique) ou Custom Refresh (rafraîchissement personnalisé) (sur les modèles avec vapeur) pour faire culbuter la charge avec de l'eau et de la chaleur. Sur les modèles sans vapeur, sélectionner Freshen Up (rafraîchissement). Ces programmes sont parfaits pour aplanir les faux-plis et réduire les odeurs des charges composées d'articles en coton infroissable, en mélange de coton et polyester, de tricot ordinaires et de vêtements synthétiques. REMARQUE : Se reporter aux instructions figurant sur l'étiquette de soin des vêtements. Les articles avec nettoyage à sec uniquement sont déconseillés.
	La sécheuse a été surchargée.	Faire sécher de plus petites charges qui peuvent culbuter librement. Lors de l'utilisation du programme Auto Refresh (rafraîchissement automatique) (sur les modèles avec vapeur), régler la durée selon la taille de la charge. Les résultats peuvent varier selon le type de tissu. Ce programme est idéal pour aplanir les faux-plis et réduire les odeurs des charges composées d'articles en coton infroissable, en mélange de coton et polyester, les tricot ordinaires et les vêtements synthétiques.
Les charges sont froissées (les modèles avec vapeur uniquement)	Pour les programmes avec vapeur, l'eau n'est pas correctement raccordée à la sécheuse.	S'assurer que la sécheuse est bien raccordée au circuit d'eau. S'assurer que le tuyau d'arrivée d'eau est raccordé à la fois au robinet et à l'électrovanne d'admission d'eau de la sécheuse. Vérifier que l'alimentation en eau est ouverte.
Odeurs	Vous avez récemment employé de la peinture, de la teinture ou du vernis dans la pièce où votre sécheuse est installée.	Aérer la pièce. Une fois les odeurs ou émanations disparues, laver et sécher à nouveau les vêtements.
	Pour les modèles avec vapeur, l'eau n'est pas correctement raccordée à la sécheuse.	S'assurer que la sécheuse est bien raccordée au circuit d'eau. S'assurer que le tuyau d'arrivée d'eau est raccordé à la fois au robinet et à l'électrovanne d'admission d'eau de la sécheuse. Vérifier que l'alimentation en eau est ouverte.
	Des odeurs persistent sur des vêtements déjà portés.	Pour réduire les odeurs restées sur les vêtements déjà portés, sélectionner Custom Refresh (rafraîchissement personnalisé) (modèles avec vapeur uniquement). Ce programme est idéal pour réduire les faux-plis et la formation d'odeurs dans les charges composées d'articles en coton infroissable, en mélange de coton et polyester, de tricot ordinaires et de vêtements synthétiques.

DÉPANNAGE

Essayer d'abord les solutions suggérées ici ou consulter le site Web www.maytag.com/help pour obtenir de l'aide et pour éviter une intervention de réparation.

Si les phénomènes suivants se produisent	Causes possibles	Solution
Résultats de la sècheuse (suite)		
Charge trop chaude	La charge a été retirée avant que l'étape de refroidissement du programme ne soit terminée.	Laisser la sècheuse terminer la portion de refroidissement du programme avant d'enlever la charge.
	Utilisation d'un programme avec un réglage de température élevé.	Sélectionner un programme de Sensor (détection) avec un réglage de chaleur inférieur pour éviter que la charge ne soit excessivement sèche.
La sècheuse affiche un message codé		
"PF" (coupure de courant)	Le programme de séchage a été interrompu par une panne de courant.	Appuyer sans relâcher sur START/PAUSE (mise en marche/pause) pour remettre la sècheuse en marche.
Code de diagnostic "L2" (tension électrique faible ou inexistante)	Il est possible qu'un problème au niveau de l'alimentation électrique du domicile empêche le dispositif de chauffage de la sècheuse de se mettre en marche.	<p>La sècheuse continue de fonctionner lorsque ce code de diagnostic est présent. Appuyer sur n'importe quelle touche pour effacer le code de l'affichage et revenir à la durée résiduelle estimée.</p> <p>Essayer de résoudre le problème de la façon suivante :</p> <ul style="list-style-type: none"> Déterminer si un fusible est grillé ou si un disjoncteur s'est déclenché. Les sècheuses électriques utilisent deux fusibles ou disjoncteurs domestiques. Remplacer le fusible ou réarmer le disjoncteur. <p>S'assurer que le cordon d'alimentation est bien installé. Consulter les "Instructions d'installation" pour plus de détails. Sélectionner un programme de séchage avec chaleur Timed (minuté) et remettre la sècheuse en marche. Si le message reste affiché, consulter un électricien qualifié.</p>
"AF" (faible débit de ventilation)	Le filtre à charpie ou le conduit d'évacuation est obstrué; le conduit d'évacuation est écrasé, déformé ou présente trop de changements de direction.	<p>La sècheuse continue de fonctionner lorsque ce code de diagnostic est présent. Appuyer sur n'importe quelle touche pour effacer le code de l'affichage et revenir à la durée résiduelle estimée.</p> <p>Essayer de résoudre le problème de la façon suivante :</p> <ul style="list-style-type: none"> Nettoyer le filtre à charpie. Vérifier que le circuit d'évacuation allant de la sècheuse au mur n'est ni comprimé, ni déformé. S'assurer que le circuit d'évacuation allant de la sècheuse au mur est exempt de charpie ou de résidus. <p>S'assurer que la hotte d'évacuation extérieure est exempte de charpie ou de résidus. S'assurer que le système d'évacuation respecte bien la longueur totale et le nombre de coudes recommandés pour le type de conduit utilisé. Consulter "Planification du système d'évacuation" dans "Instructions d'installation" pour plus de détails. Sélectionner un programme de séchage avec chaleur Timed (minuté) et remettre la sècheuse en marche. Si le message reste affiché, faire nettoyer la totalité du circuit d'évacuation du domicile.</p>
Codes de service variables "F# E#" (F1 E1, F3 E1, etc.)	La sècheuse doit être réparée.	Si un code commençant par un "F" apparaît sur l'affichage, alternant entre F# et E#, le module de commande de la sècheuse a détecté un problème nécessitant une intervention de dépannage. Demander une intervention de dépannage par téléphone.

GARANTIE DES APPAREILS DE BUANDERIE MAYTAG®

GARANTIE LIMITÉE

Pendant un an à compter de la date d'achat, lorsque ce gros appareil ménager est utilisé et entretenu conformément aux instructions jointes à ou fournies avec le produit, la marque Maytag de Whirlpool Corporation ou Whirlpool Canada LP (ci-après désignées "Maytag") paiera pour les pièces spécifiées par l'usine et la main-d'œuvre pour corriger les vices de matériaux ou de fabrication qui existaient déjà lorsque ce gros appareil ménager a été acheté. Le service doit être fourni par une compagnie de service désignée par Maytag. LE SEUL ET EXCLUSIF RECOURS DU CLIENT DANS LE CADRE DE LA PRÉSENTE GARANTIE LIMITÉE CONSISTE EN LA RÉPARATION PRÉVUE CI-DESSUS. Cette garantie limitée est valide uniquement aux États-Unis ou au Canada et s'applique exclusivement lorsque le gros appareil ménager est utilisé dans le pays où il a été acheté. Une preuve de la date d'achat d'origine est exigée pour obtenir un service dans le cadre de la présente garantie limitée.

ÉLÉMENTS EXCLUS DE LA GARANTIE

La présente garantie limitée ne couvre pas :

1. Les pièces de rechange ou la main d'œuvre lorsque ce gros appareil ménager est utilisé à des fins autres que l'usage unifamilial normal ou lorsque les instructions d'installation et/ou les instructions de l'opérateur ou de l'utilisateur fournies ne sont pas respectées.
2. Les visites de service pour rectifier l'installation du gros appareil ménager, montrer à l'utilisateur comment utiliser l'appareil, remplacer ou réparer des fusibles ou rectifier le câblage ou la plomberie du domicile.
3. Les visites de service pour réparer ou remplacer les ampoules électriques, les filtres à air ou les filtres à eau de l'appareil. Les pièces consommables ne sont pas couvertes par la garantie.
4. Les dommages imputables à : accident, modification, usage impropre ou abusif, incendie, inondation, actes de Dieu, installation fautive ou installation non conforme aux codes d'électricité ou de plomberie, ou l'utilisation de produits non approuvés par Maytag.
5. Les défauts apparents, notamment les éraflures, les bosses, fissures ou tout autre dommage au fini du gros appareil ménager, à moins que ces dommages soient dus à des vices de matériaux ou de fabrication et soient signalés à Maytag dans les 30 jours suivant la date d'achat.
6. L'enlèvement et la livraison. Ce gros appareil ménager est conçu pour être réparé à domicile.
7. Les réparations aux pièces ou systèmes résultant d'une modification non autorisée faite à l'appareil.
8. Les frais de déplacement et de transport pour le service d'un produit si votre gros appareil ménager est situé dans une région éloignée où un service d'entretien Maytag autorisé n'est pas disponible.
9. La dépose et la réinstallation de votre gros appareil ménager si celui-ci est installé dans un endroit inaccessible ou n'est pas installé conformément aux instructions d'installation fournies par Maytag.
10. Les pièces de rechange ou la main d'œuvre pour les gros appareils ménagers dont les numéros de série et de modèle originaux ont été enlevés, modifiés ou qui ne peuvent pas être facilement identifiés.

CLAUSE D'EXONÉRATION DE RESPONSABILITÉ AU TITRE DES GARANTIES IMPLICITES

LES GARANTIES IMPLICITES, Y COMPRIS LES GARANTIES APPLICABLES DE QUALITÉ MARCHANDE OU D'APTITUDE À UN USAGE PARTICULIER, SONT LIMITÉES À UN AN OU À LA PLUS COURTE PÉRIODE AUTORISÉE PAR LA LOI. Certains États et certaines provinces ne permettent pas de limitation sur la durée de garanties implicites de qualité marchande ou d'aptitude à un usage particulier, de sorte que la limitation ci-dessus peut ne pas être applicable dans votre cas. Cette garantie vous confère des droits juridiques spécifiques, et vous pouvez également jouir d'autres droits qui peuvent varier d'une juridiction à l'autre.

LIMITATION DES RECOURS, EXCLUSION DES DOMMAGES FORTUITS OU INDIRECTS

LE SEUL ET EXCLUSIF RECOURS DU CLIENT DANS LE CADRE DE LA PRÉSENTE GARANTIE LIMITÉE CONSISTE EN LA RÉPARATION PRÉVUE CI-DESSUS. MAYTAG N'ASSUME AUCUNE RESPONSABILITÉ POUR LES DOMMAGES FORTUITS OU INDIRECTS. Certains États et certaines provinces ne permettent pas l'exclusion ou la limitation des dommages fortuits ou indirects de sorte que ces limitations et exclusions peuvent ne pas être applicables dans votre cas. Cette garantie vous confère des droits juridiques spécifiques, et vous pouvez également jouir d'autres droits qui peuvent varier d'une juridiction à l'autre.

Si vous résidez à l'extérieur du Canada et des 50 États des États-Unis, contactez votre marchand Maytag autorisé pour déterminer si une autre garantie s'applique.

Si vous avez besoin d'un service de réparation, voir d'abord la section "Dépannage" du Guide d'utilisation et d'entretien. Si vous n'êtes pas en mesure de résoudre le problème après avoir consulté la section "Dépannage", vous pouvez trouver de l'aide supplémentaire en consultant la section "Assistance ou Service" ou en appelant Maytag. Aux É.-U., composer le **1-800-688-9900**. Au Canada, composer le **1-800-807-6777**.

6/08

Conservez ce manuel et votre reçu de vente ensemble pour référence ultérieure. Pour le service sous garantie, vous devez présenter un document prouvant la date d'achat ou d'installation.

Inscrivez les renseignements suivants au sujet de votre gros appareil ménager pour mieux vous aider à obtenir assistance ou service en cas de besoin. Vous devrez connaître le numéro de modèle et le numéro de série au complet. Vous trouverez ces renseignements sur la plaque signalétique située sur le produit.

Nom du marchand _____

Adresse _____

Numéro de téléphone _____

Numéro de modèle _____

Numéro de série _____

Date d'achat _____

NOTES • REMARQUES

ASSISTANCE OR SERVICE

Before calling for assistance or service, please check "Troubleshooting" or visit www.maytag.com/help. It may save you the cost of a service call. If you still need help, follow the instructions below.

When calling, please know the purchase date and the complete model and serial number of your appliance. This information will help us to better respond to your request.

If you need replacement parts or to order accessories

We recommend that you use only Factory Specified Parts. These parts will fit right and work right because they are made with the same precision used to build every new MAYTAG® appliance.

To locate factory specified replacement parts, assistance in your area, or accessories:

Maytag Services, LLC
1-800-688-9900 www.maytag.com

1-800-901-2042 (Accessories)
www.maytag.com/accessories

Whirlpool Canada LP
Customer Assistance
1-800-807-6777
www.maytag.ca

or call your nearest designated service center or refer to your Yellow Pages telephone directory.

Our consultants provide assistance with

In the U.S.A.

- Features and specifications on our full line of appliances.
- Installation information.
- Specialized customer assistance (Spanish speaking, hearing impaired, limited vision, etc.).

In the U.S.A. and Canada

- Use and maintenance procedures.
- Accessory and repair parts sales.
- Referrals to local dealers, repair parts distributors, and service companies. Maytag® designated service technicians are trained to fulfill the product warranty and provide after-warranty service, anywhere in the United States and Canada.

You can write with any questions or concerns at:

Maytag Services, LLC
ATTN: CAIR® Center
P.O. Box 2370
Cleveland, TN 37320-2370

Customer eXperience Centre
Whirlpool Canada LP
Unit 200 - 6750 Century Ave.
Mississauga, ON L5N 0B7

Please include a daytime phone number in your correspondence.

ASSISTANCE OU SERVICE

Avant de faire un appel pour assistance ou service, veuillez vérifier la section "Dépannage" ou visiter le site www.maytag.com/help. Cette vérification peut vous faire économiser le coût d'une visite de réparation. Si vous avez encore besoin d'aide, suivre les instructions ci-dessous.

Lors d'un appel, veuillez connaître la date d'achat et les numéros au complet de modèle et de série de votre appareil. Ces renseignements nous aideront à mieux répondre à votre demande.

Si vous avez besoin de pièces de rechange

Si vous avez besoin de commander des pièces de rechange, nous vous recommandons d'utiliser seulement des pièces spécifiées par l'usine. Ces pièces conviendront et fonctionneront bien parce qu'elles sont fabriquées selon les mêmes spécifications précises utilisées pour construire chaque nouvel appareil MAYTAG®.

Pour trouver des pièces de rechange spécifiées par l'usine dans votre région :

Whirlpool Canada LP - Assistance à la clientèle
1-800-807-6777 www.maytag.ca

ou contacter votre centre de réparation désigné le plus proche ou consulter l'annuaire téléphonique des Pages Jaunes.

Nos consultants fournissent l'assistance pour :

- Procédés d'utilisation et d'entretien.
- Vente d'accessoires et de pièces de rechange.
- Les références aux concessionnaires, compagnies de service de réparation et distributeurs de pièces de rechange locaux. Les techniciens de service désignés par Whirlpool Canada LP sont formés pour remplir la garantie des produits et fournir un service après la garantie, partout au Canada.

Vous pouvez écrire en soumettant toute question ou tout problème au :
Customer eXperience Centre
Whirlpool Canada LP
Unit 200 - 6750 Century Ave.
Mississauga, ON L5N 0B7

Dans votre correspondance, veuillez indiquer un numéro de téléphone où on peut vous joindre dans la journée.

W10385090A
W10385091A

© 2011

All rights reserved.
Tous droits réservés.

® Registered Trademark/TM Trademark of Maytag Properties LLC or its related companies.

® Marque déposée/TM Marque de commerce de Maytag Properties LLC ou de ses compagnies affiliées.

4/11

Printed in U.S.A.
Imprimé aux États-Unis