

Nikon

CÁMARA DIGITAL

COOLPIX L810

Manual de referencia

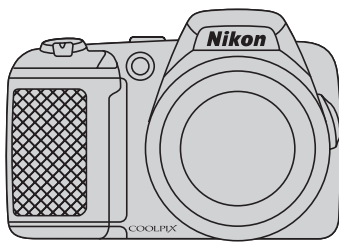

Es

Información sobre marcas comerciales

- Microsoft, Windows y Windows Vista son marcas registradas o marcas comerciales de Microsoft Corporation en Estados Unidos y en otros países.
- Macintosh, Mac OS y QuickTime son marcas comerciales de Apple Inc., registradas en Estados Unidos y en otros países.
- Adobe y Acrobat son marcas comerciales registradas de Adobe Systems Inc.
- Los logotipos SDXC, SDHC y SD son marcas comerciales de SD-3C, LLC.
- PictBridge es una marca comercial.
- HDMI, el logotipo **HDMI** y High-Definition Multimedia Interface son marcas comerciales o marcas comerciales registradas de HDMI Licensing LLC.
- Todos los demás nombres comerciales mencionados en este manual o en el resto de la documentación proporcionada con el producto Nikon son marcas comerciales o marcas comerciales registradas de sus respectivos propietarios.

AVC Patent Portfolio License

Este producto tiene licencia de AVC Patent Portfolio License para uso personal y no comercial de consumo para (i) codificar vídeo cumpliendo la norma AVC ("vídeo AVC") y/o (ii) decodificar vídeo AVC codificado previamente en una actividad personal o no comercial y/u obtenido de proveedores autorizados para suministrar vídeo AVC.

No se otorga licencia implícita para ningún otro uso.

Puede encontrar información adicional en MPEG LA, L.L.C.

Consulte <http://www.mpegla.com>.

Introducción

Partes de la cámara

Conceptos básicos del disparo y la reproducción

Funciones de disparo

Funciones de reproducción

Grabación y reproducción de vídeos

Configuración general de la cámara

Sección de referencia

Notas técnicas e índice

Lea esto primero

Gracias por adquirir la cámara digital Nikon COOLPIX L810. Antes de utilizar la cámara, lea la información que aparece en "Seguridad" (📖 viii) y familiarícese con la información incluida en este manual. Una vez leído, mantenga este manual a mano y consúltelo para mejorar el uso de su nueva cámara.

Confirmación del contenido del paquete

En el caso de que faltase algún componente, póngase en contacto con el establecimiento en el que haya adquirido la cámara.



COOLPIX L810
Cámara digital



Correa de la cámara

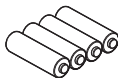

Baterías alcalinas LR6/L40
(tamaño AA) (x4) *



Tapa del objetivo
LC-CP25 (con cable)

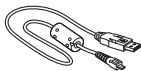

Cable USB UC-E16

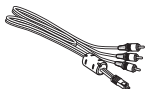

Cable de audio/vídeo
EG-CP16



ViewNX 2 Installer CD
(CD del instalador de
ViewNX 2)



Reference Manual CD
(CD del Manual de
referencia)

- Garantía
- * Las baterías suministradas son exclusivamente de prueba.
- no se incluye una tarjeta de memoria con la cámara.

Acerca de este manual





Para empezar a utilizar la cámara, consulte "Conceptos básicos del disparo y la reproducción" (📖 9).

Para obtener más información acerca de los componentes de la cámara y la información que aparece en la pantalla, consulte "Partes de la cámara" (📖 1).

Otra información

- Símbolos y convenciones

Para facilitar la búsqueda de la información que necesite, se han utilizado en este manual los siguientes símbolos y convenciones:

Icono	Descripción
	Este icono indica precauciones e información que debería leer antes de utilizar la cámara.
	Este icono indica notas e información que debería leer antes de utilizar la cámara.
	Estos iconos indican otras páginas con información relevante;  : "Sección de referencia",  : "Notas técnicas e índice".

- En este manual, la expresión "tarjetas de memoria" se refiere a las tarjetas de memoria SD, SDHC y SDXC.
- La expresión "ajuste predeterminado" se refiere al ajuste que viene establecido al adquirir la cámara.
- Los nombres de los elementos de menú que aparecen en la pantalla de la cámara y los nombres de los botones o mensajes que muestra la pantalla del ordenador aparecen en negrita.
- En este manual, algunas veces se omiten las imágenes de los ejemplos de pantalla para que se aprecien mejor los indicadores de esta.
- Es posible que tanto las ilustraciones como el contenido de la pantalla de este manual difieran con respecto a las de este producto.

Información y precauciones

Formación para toda la vida

Como parte del compromiso de "Formación para toda la vida" de Nikon en relación con la asistencia técnica y el aprendizaje de los productos que están en el mercado, se puede acceder a información en línea continuamente actualizada en los siguientes sitios web:

- Para los usuarios de EE.UU.: <http://www.nikonusa.com/>
- Para los usuarios de Europa y África: <http://www.europe-nikon.com/support/>
- Para los usuarios de Asia, Oceanía y Oriente Medio: <http://www.nikon-asia.com/>

Visite estos sitios web para estar al día sobre los productos, consejos, respuestas a las preguntas más frecuentes (FAQ) y asesoramiento general sobre la fotografía y la edición de imágenes digitales. También es posible solicitar información adicional al representante de Nikon de su zona. Visite el siguiente sitio web para encontrar información de contacto:

<http://imaging.nikon.com/>

Utilice únicamente accesorios electrónicos de la marca Nikon

Las cámaras digitales Nikon COOLPIX se han diseñado de acuerdo con las normas más exigentes e incorporan una compleja serie de circuitos electrónicos. Solo los accesorios electrónicos Nikon (incluidos los cargadores de baterías, las baterías y los adaptadores de CA), aprobados por Nikon para su uso específico con esta cámara digital Nikon, han sido diseñados y verificados para cumplir los requisitos operativos y de seguridad de estos circuitos electrónicos.

EL USO DE ACCESORIOS ELECTRÓNICOS QUE NO SEAN NIKON PUEDE CAUSAR DAÑOS EN LA CÁMARA E INVALIDAR LA GARANTÍA DE NIKON.

Si desea más información sobre los accesorios de la marca Nikon, póngase en contacto con el distribuidor local autorizado de Nikon.

Antes de tomar imágenes importantes

Antes de tomar imágenes en acontecimientos importantes (por ejemplo, en bodas o antes de llevársela de viaje), realice unas tomas de prueba para asegurarse de que la cámara funciona bien. Nikon no se hará responsable de los daños o pérdidas de ingresos que pueda ocasionar el mal funcionamiento del producto.

Acerca de los manuales

- No está permitido reproducir, transmitir, transcribir, guardar en un sistema de recuperación ni traducir a cualquier idioma de cualquier forma y por cualquier medio, ninguna parte de los manuales suministrados con este producto sin la previa autorización por escrito de Nikon.
- Nikon se reserva el derecho de cambiar las especificaciones del hardware o del software descritas en estos manuales en cualquier momento y sin previo aviso.
- Nikon no se hará responsable de los daños derivados del uso de este producto.
- Aunque se ha hecho todo lo posible para asegurar que la información recogida en estos manuales sea precisa y completa, en caso de encontrar algún error u omisión, rogamos lo comunique al representante Nikon de su zona (las direcciones se proporcionan por separado).

Aviso sobre la prohibición de realizar copias o reproducciones

Tenga en cuenta que el simple hecho de poseer material que haya sido copiado o reproducido digitalmente por medio de un escáner, una cámara digital u otro aparato es susceptible de ser sancionado por la ley.

• Artículos cuya copia o reproducción está prohibida por la ley

No se pueden copiar ni reproducir billetes, monedas, valores, bonos del estado o bonos de autoridades locales, ni aunque dichas copias o reproducciones lleven estampada la palabra "Copia". Está prohibida la copia o reproducción de billetes, monedas o valores que estén en circulación en otro país. Salvo obtención de una autorización previa del Gobierno, está prohibida la copia o reproducción de sellos o postales sin usar emitidos por la Administración.

Está prohibida la copia o reproducción de sellos emitidos por la Administración, así como de documentos legales certificados.

• Limitaciones sobre cierto tipo de copias y reproducciones

Las autoridades establecen ciertas limitaciones sobre la copia o reproducción de títulos emitidos por empresas privadas (acciones, letras de cambio, cheques, certificados de regalo, etc.), bonos de transporte o billetes, excepto cuando se necesita un mínimo de copias para el uso profesional de una empresa. Tampoco se pueden copiar ni reproducir pasaportes emitidos por el Estado, ni licencias emitidas por organismos públicos o grupos privados, ni carnés de identidad, pases o cheques de restaurante.

- **Cumplimiento del copyright**

La copia o reproducción de trabajos creativos protegidos por derechos de autor, como libros, música, pinturas, grabados, mapas, dibujos, películas y fotografías, está regulada por leyes de copyright nacionales e internacionales. No utilice este producto para hacer copias ilegales o infringir las leyes de derechos de autor.

Eliminación de los dispositivos de almacenamiento de datos

Se debe tener en cuenta que al borrar las fotografías de los dispositivos de almacenamiento de datos, como las tarjetas de memoria o la memoria integrada de la cámara, o al formatear no se borran por completo los datos originales de las fotografías. Algunas veces se pueden recuperar los archivos borrados de los dispositivos de almacenamiento descartados mediante un software que se puede encontrar en comercios, lo cual podría permitir un uso malicioso de los datos de las imágenes personales. Garantizar la intimidad de dichos datos es responsabilidad del usuario.

Antes de descartar un dispositivo de almacenamiento de datos o venderlo a otra persona, borre todos los datos utilizando un software de eliminación de datos, que se vende en comercios, o formatéelo y vuélvalo a llenar por completo con imágenes que no contengan información privada (por ejemplo, el cielo). Asegúrese de sustituir también cualquier imagen que se haya seleccionado en la opción **Selecc. imagen** del ajuste **Pantalla inicio** (📄 88). Se debe tener cuidado de no producir lesiones ni daños a la propiedad cuando se destruyan los dispositivos de almacenamiento de datos.

Seguridad

Para evitar estropear el producto Nikon o lesionar a otras personas o a usted mismo, lea todas estas instrucciones de seguridad antes de utilizar el equipo. Guárdelas en un lugar donde todas las personas que lo utilicen puedan leerlas.



Este icono indica una advertencia: información que debe leer antes de utilizar este producto Nikon para evitar posibles daños.

ADVERTENCIAS

En caso de funcionamiento defectuoso, apague el equipo

Si observa que sale humo de la cámara o del adaptador de CA, o que desprenden un olor extraño, desconecte el adaptador de CA y retire las pilas inmediatamente con mucho cuidado de no quemarse. Si sigue utilizando el equipo, corre el riesgo de sufrir daños. Cuando haya retirado o desconectado la fuente de alimentación, lleve el equipo a un servicio técnico autorizado Nikon para su revisión.

No desmonte el equipo

Tocar las piezas interiores de la cámara o del adaptador de CA puede provocar daños. Las reparaciones las deben realizar únicamente los técnicos cualificados. Si como consecuencia de un golpe u otro

accidente, la cámara o el adaptador de CA se rompen y se abren, retire las pilas o desenchufe el adaptador de CA y, a continuación, lleve el producto a un servicio técnico autorizado Nikon para su revisión.

No utilice la cámara ni el adaptador de CA en presencia de gas inflamable

No utilice aparatos electrónicos si hay gas inflamable, ya que podría producirse una explosión o un incendio.

Trate la correa de la cámara con cuidado

Jamás coloque la correa alrededor del cuello de un bebé o de un niño.

Manténgalo fuera del alcance de los niños

Se debe tener especial cuidado y evitar que los niños se metan en la boca la batería u otras piezas pequeñas.

No permanezca en contacto con la cámara, el cargador de la batería, o el adaptador de CA durante largos períodos de tiempo si los dispositivos están encendidos o en uso

Algunas partes de los dispositivos estarán calientes. Dejar los dispositivos en contacto directo con la piel durante largos períodos de tiempo podría provocar quemaduras de primer grado.

Precauciones que se deben seguir al manipular pilas

La manipulación incorrecta de las pilas podría dar lugar a fugas o a la explosión de las mismas. Respete las siguientes medidas de seguridad cuando maneje las pilas que se utilizan con este producto:

- Antes de sustituir las pilas, desconecte el aparato. Si utiliza un adaptador de CA, asegúrese de que está desenchufado.
- Utilice únicamente las pilas aprobadas para su uso con este producto (📖 11). No mezcle pilas nuevas y viejas o pilas de distintos tipos o fabricantes.
- Cuando cargue las baterías Ni-MH recargables EN-MH2 de Nikon, utilice únicamente el cargador de baterías especificado y cargue las cuatro baterías a la vez. Cuando sustituya las baterías por baterías EN-MH2-B2 (disponibles por separado), compre dos paquetes (un total de cuatro baterías).
- Las pilas recargables EN-MH2 deben utilizarse únicamente con cámaras digitales Nikon, y son compatibles con COOLPIX L810.
- Introduzca las pilas con la orientación correcta.
- No cortocircuite ni desmonte las pilas, ni intente quitar o romper el aislante o la cubierta.
- No exponga las pilas al fuego ni a un calor excesivo.
- No sumerja las pilas ni permita que se mojen.
- No las transporte ni guarde con objetos metálicos, como collares u horquillas.

- Cuando las pilas están completamente agotadas, son propensas a las fugas. Para evitar que el producto sufra daños, saque siempre las pilas cuando estén descargadas.
- Deje de utilizar las pilas si percibe cualquier cambio en las mismas, como una decoloración o una deformación.
- Si el líquido de las pilas entrara en contacto con la ropa o la piel, aclare inmediatamente con abundante agua.

 **Tenga en cuenta las siguientes precauciones cuando utilice el cargador de pilas (se vende por separado)**

- Manténgalo en un lugar seco. En caso contrario, se podría originar una descarga eléctrica o un incendio.
- El polvo de los contactos o alrededor de los mismos se deberá retirar con un trapo seco. Si no se limpian, se podría originar un incendio.
- No toque el cable de corriente ni se acerque al cargador de baterías durante las tormentas. Si no se hace así, se podría provocar una descarga eléctrica.
- No dañe, modifique, doble ni tire del cable de corriente; tampoco lo coloque bajo objetos pesados ni lo exponga a fuentes de calor o al fuego. Si el aislante se estropeará y quedaran al aire los hilos, llévalo a un servicio técnico autorizado Nikon para su revisión. Si no se hace así, se podría provocar una descarga eléctrica o un incendio.
- No toque el enchufe ni el cargador de baterías con las manos mojadas. Si no se hace así, se podría provocar una descarga eléctrica.
- No utilice este producto con adaptadores de viaje diseñados para convertir de un voltaje a otro o con inversores de CC/CA. Si no se siguen estas precauciones el producto puede resultar dañado, sobrecalentarse y causar fuego.

 **Utilice cables adecuados**

Cuando conecte cables a las tomas de entrada o de salida, utilice únicamente los cables suministrados o vendidos por Nikon con ese fin, cumpliendo así las regulaciones del producto.

 **Trate las piezas móviles con cuidado**

Tenga cuidado de que los dedos u otros objetos no queden atrapados por la tapa del objetivo o demás piezas móviles.

 **CD-ROM**

Los CD-ROM que se proporcionan con este dispositivo no se deberían reproducir en un equipo de CD de audio. La utilización de los CD-ROM en un reproductor de CD de audio puede provocar pérdidas auditivas o daños en el equipo.

 **Precauciones al utilizar el flash**

La utilización del flash cerca de los ojos del sujeto puede provocar problemas temporales de visión. Se debe poner especial cuidado al fotografiar niños, de modo que el flash nunca esté a menos de 1 m (3 pie 4 pulg.) de distancia.

 **No utilice el flash con la ventana tocando a una persona o un objeto**

De lo contrario, se podría provocar una quemadura o un incendio.

 **Evite el contacto con el cristal líquido**

Si la pantalla se rompe, tenga cuidado de no hacerse daño con los cristales rotos y evite que el cristal líquido de la pantalla entre en contacto con la piel o se introduzca en los ojos o la boca.

 **Apáguela cuando esté dentro de un avión o del hospital**

Apáguela cuando se encuentre en el interior de un avión durante el despegue o aterrizaje. Siga las instrucciones del hospital cuando la utilice dentro de un hospital. Las ondas electromagnéticas que emite esta cámara pueden alterar los sistemas electrónicos del avión o los instrumentos del hospital.

 **Imágenes en 3D**

No visualice de forma continuada imágenes en 3D tomadas con este dispositivo durante largos períodos de tiempo, bien sea en una televisión, en la pantalla del dispositivo, o en cualquier otra pantalla.

En caso de ser visualizadas por niños cuyos sistemas visuales estén aún en desarrollo, consulte a un pediatra u oftalmólogo antes del uso y siga sus instrucciones.

La visualización prolongada de imágenes en 3D podría provocar el cansancio de la vista, náuseas o malestar.

Si notase cualquiera de estos síntomas cese el uso, y si fuese necesario póngase en contacto con un médico.

Avisos

Aviso para clientes de los EE. UU.

Declaración de la FCC sobre interferencias de RF

Este equipo ha sido sometido a pruebas y se ha determinado que cumple con los límites para un dispositivo digital Clase B de acuerdo con el Apartado 15 de los reglamentos FCC. Estos límites se han establecido para proporcionar una protección razonable contra interferencias peligrosas en instalaciones residenciales. Este equipo genera, utiliza y puede emitir energía de radiofrecuencia, y si no se instala y utiliza como indican las instrucciones, puede causar interferencias en las comunicaciones por radio. Sin embargo, no se puede garantizar que no se produzcan interferencias en una instalación en concreto. Si este aparato causa interferencias en la recepción de la televisión o la radio, lo cual puede comprobarse encendiendo y apagando el equipo, se ruega al usuario que intente corregir las interferencias tomando alguna de las siguientes medidas:

- Reorientar o colocar en otro lugar la antena de recepción.
- Aumentar la separación entre el equipo y el aparato receptor.
- Conectar el equipo en un enchufe de un circuito diferente al que esté conectado el aparato receptor.
- Consultar al distribuidor o a un técnico experimentado de televisión/radio.



ADVERTENCIAS

Modificaciones

La FCC exige que se notifique al usuario que cualquier cambio o modificación realizado en este aparato que no haya sido aprobado expresamente por Nikon Corporation podría invalidar el derecho del usuario a utilizar el equipo.

Cables de interfaz

Utilice los cables de interfaz que vende o suministra Nikon para este equipo.

El uso de otros cables de interfaz podría hacer sobrepasar los límites de la sección 15 de la clase B de las normas de la FCC.

Aviso para los clientes del Estado de California**ADVERTENCIA**

El manejo del cable de este producto le expondrá al plomo, un producto químico que el Estado de California considera que causa malformaciones u otros daños durante la gestación.

Lávese las manos después de tocarlo.

Nikon Inc.,

1300 Walt Whitman Road, Melville,
New York 11747-3064 EE. UU.

Tel: 631-547-4200

Aviso para los clientes de Canadá**ADVERTENCIA**

Este aparato digital de la clase B cumple con la norma de Canadá ICES-003.

ATTENTION

Cet appareil numérique de la classe B est conforme à la norme NMB-003 du Canada.

Símbolo de recogida diferenciada de residuos de los países europeos

Este símbolo indica que este producto se debe desechar por separado.



La nota siguiente corresponde únicamente a los usuarios de los países europeos:

- Este producto se ha diseñado para desecharlo por separado en un punto de recogida de residuos adecuado. No las tire con la basura doméstica.
- Para obtener más información, puede ponerse en contacto con el vendedor o con las autoridades locales encargadas de la gestión de residuos.

Este símbolo en la batería indica que ésta se debe desechar por separado.







La nota siguiente corresponde únicamente a los usuarios de los países europeos:



















- Todas las baterías, lleven este símbolo o no, se han diseñado para desecharse por separado en un punto de recogida de residuos adecuado. No las tire con la basura doméstica.
- Para obtener más información, puede ponerse en contacto con el vendedor o con las autoridades locales encargadas de la gestión de residuos.

Tabla de contenido

Introducción.....	ii
Lea esto primero	ii
Confirmación del contenido del paquete	ii
Acerca de este manual.....	iii
Información y precauciones.....	v
Seguridad	viii
ADVERTENCIAS	viii
Avisos	xiii
Partes de la cámara.....	1
El cuerpo de la cámara.....	2
Colocación de la correa de la cámara y la tapa del objetivo.....	4
Cómo subir y bajar el flash	5
La pantalla	6
Modo de disparo	6
Modo de reproducción.....	8
Conceptos básicos del disparo y la reproducción	9
Preparación 1 Introducción de las baterías....	10
Baterías adecuadas.....	11
Preparación 2 Inserción de una tarjeta de memoria.....	13
Memoria interna y tarjetas de memoria	14
Tarjetas de memoria aprobadas	15
Preparación 3 Ajuste del idioma, fecha y hora de la pantalla.....	16
Paso 1 Encienda la cámara y seleccione el modo de disparo.....	20
Encendido y apagado de la cámara.....	22
Paso 2 Encuadre una imagen	23
Uso del zoom.....	24

Paso 3 Enfoque y dispare	26
Botón del disparador	27
Paso 4 Reproduzca las imágenes	29
Paso 5 Borre las imágenes	31

Funciones de disparo	33
Modo  (automático sencillo).....	34
Modificación de la configuración del modo  (automático sencillo).....	34
Modo escena (disparo adecuado para las escenas).....	35
Cambio de los ajustes del modo de escena	36
Características de cada escena	36
Modo de retrato inteligente (captura de rostros sonrientes).....	44
Modificación de los ajustes del modo de retrato inteligente.....	45
Opciones disponibles en el menú de retrato inteligente.....	46
Uso del suavizado de piel	47
 Modo (automático).....	48
Cambio de los ajustes del modo  (automático).....	48
Opciones disponibles en el menú de disparo automático.....	49
Funciones que se pueden configurar con el multiselector.....	50
Funciones disponibles.....	50
Uso del flash (modos de flash).....	51
Uso del disparador automático.....	55
Uso del modo macro.....	57
Ajuste de brillo (Compens. de exposición) ...	59
Ajustes predeterminados.....	60

Cambio del tamaño de imagen (Modo de imagen).....	62	Sección de referencia	 1
Configuración del modo de imagen (tamaño y calidad de imagen)	62	Uso de Asist. panorama	 2
Funciones que no se pueden utilizar simultáneamente.....	64	Toma de fotografías 3D	 5
Enfoque	65	Edición de imágenes estáticas	 8
Uso de detección de rostros	65	Edición de funciones.....	 8
Bloqueo de enfoque.....	66	D-Lighting: mejora del brillo y el contraste	 10
Funciones de reproducción	67	Suavizado de piel: suavizado de los tonos de la piel	 11
Zoom de reproducción.....	68	Imagen pequeña: reducción del tamaño de una imagen.....	 12
Visualización de imágenes en miniatura, visualización de calendario	69	Recortar: creación de una copia recortada.....	 13
Funciones disponibles en el modo de reproducción (Reproducción).....	70	Edición de vídeos	 15
Conexión de la cámara a un televisor, ordenador o impresora.....	71	Conexión de la cámara a un televisor (visualización de imágenes en un televisor) ...	 17
Uso de ViewNX 2.....	73	Conexión de la cámara a una impresora (Direct Print).....	 19
Instalación de ViewNX 2	73	Conexión de la cámara a una impresora.....	 20
Transferencia de imágenes al ordenador	76	Impresión de imágenes individuales.....	 22
Ver imágenes	78	Impresión de varias imágenes	 24
Grabación y reproducción de vídeos.....	79	El menú de retrato inteligente	 27
Grabación de vídeos.....	80	Suavizado de piel	 27
Modificación de los ajustes de grabación de vídeo (el menú Vídeo).....	83	Temporizador sonrisa	 28
Reproducción de vídeos	84	Antiparpadeo	 28
Configuración general de la cámara.....	87		
El menú configuración.....	88		

El menú de disparo (para el modo	
📷 (automático)	🔍029
Balance blancos (Ajuste del tono).....	🔍029
Disparo continuo.....	🔍032
Sensibilidad ISO.....	🔍033
Opciones de color.....	🔍034
El menú de reproducción	🔍035
🖨️ Pedido de impresión (Creación de un pedido de impresión DPOF)	🔍035
🖼️ Pase diapositiva.....	🔍038
🔒 Proteger.....	🔍039
🔄 Girar imagen	🔍041
📄 Copiar (copia entre la memoria interna y la tarjeta de memoria).....	🔍042
El menú de vídeos	🔍044
Opcio. vídeo	🔍044
Modo autofocus.....	🔍045
Reduc. ruido del viento	🔍045
El menú configuración.....	🔍046
Pantalla inicio.....	🔍046
Zona horaria y fecha.....	🔍047
Config. pantalla.....	🔍051
Impresión fecha (Impresión de fecha y hora).....	🔍053
Reducc. vibraciones.....	🔍054
Detección de movim.....	🔍055
Ayuda AF	🔍056
Config. sonido.....	🔍057
Desconexión aut.....	🔍058
Format. memoria/Format. tarjeta.....	🔍059
Idioma/Language	🔍060
Ajustes TV.....	🔍061
Adverten de parpad.....	🔍062
Carga de Eye-Fi	🔍064
Restaurar todo.....	🔍065
Tipo de batería.....	🔍068
Versión firmware.....	🔍068
Nombres de carpetas y archivos	🔍069
Accesorios opcionales.....	🔍070
Mensajes de error.....	🔍071
Notas técnicas e índice	🔍1
Cuidado del producto	🔍2
La cámara	🔍4
Baterías.....	🔍6
Tarjetas de memoria.....	🔍6
Limpieza y almacenamiento	🔍7
Limpieza.....	🔍7
Almacenamiento.....	🔍7
Solución de problemas	🔍8
Especificaciones.....	🔍16
Estándares admitidos.....	🔍20
Índice	🔍21



Partes de la cámara

Este capítulo describe las partes de la cámara y explica la información que aparece en la pantalla.

El cuerpo de la cámara	2
Colocación de la correa de la cámara y la tapa del objetivo	4
Cómo subir y bajar el flash.....	5
La pantalla	6
Modo de disparo	6
Modo de reproducción	8

➔ Para empezar a utilizar la cámara, consulte “Conceptos básicos del disparo y la reproducción” (📖 9).

El cuerpo de la cámara

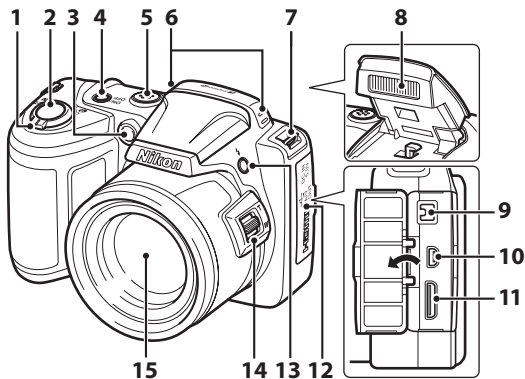

1	Control del zoom.....	24
	W : gran angular	24
	T : teleobjetivo	24
	: reproducción de imágenes en miniatura.....	69
	: zoom de reproducción	68
	: ayuda.....	35
2	Disparador.....	26
3	Luz del disparador automático.....	55
	Luz de ayuda de AF.....	88
4	Interruptor principal/indicador de encendido.....	20
5	Altavoz.....	84
6	Micrófono integrado (estéreo).....	80

7	Ojal para la correa de la cámara.....	4
8	Flash	5, 51
9	Conector de entrada de CC (para adaptador de CA disponible por separado de Nikon)	12,
		70
10	Conector USB y salida de audio/vídeo	71
11	Conector mini-HDMI (tipo C)	71
12	Tapa del conector.....	71
13	Botón (apertura del flash)	5, 51
14	Control lateral del zoom	24
15	Objetivo	

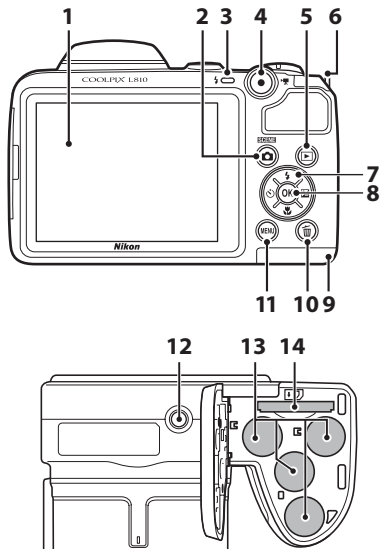

1	Pantalla.....	6	8	Botón OK (aplicar selección)
2	Botón ⏏ (modo de disparo).....	34, 35, 44, 48	9	Tapa del compartimento de la batería/ ranura para tarjeta de memoria.....
3	Indicador de flash.....	52	10	Botón 🗑️ (borrar).....
4	Botón 📹 (grabación de vídeo).....	80	11	Botón MENU
5	Botón ▶ (reproducir).....	29	12	Rosca para el trípode.....
6	Ojal para la correa de la cámara.....	4	13	Compartimento de la batería.....
7	Multiselector		14	Ranura para la tarjeta de memoria.....
				13

Colocación de la correa de la cámara y la tapa del objetivo

Una la tapa del objetivo con la correa de la cámara y, a continuación, coloque la correa en la cámara.

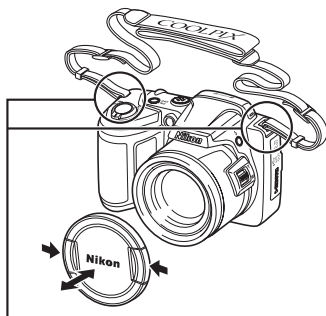
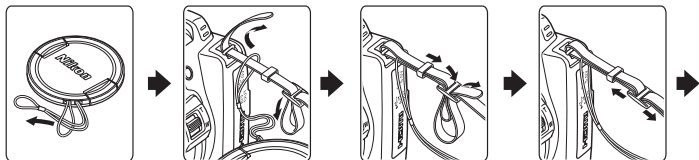

Colóquelos en los dos lugares señalados.

✓ Tapa del objetivo

- Extraiga la tapa del objetivo antes de tomar una fotografía.
- Coloque la tapa del objetivo para protegerlo cuando no esté tomando fotografías, cuando la cámara esté apagada o cuando la transporte.

Cómo subir y bajar el flash

Pulse el botón  (apertura del flash) para levantar el flash.

- Uso del flash (modos de flash) →  51
- Si no va a utilizar el flash, presiónelo suavemente hacia abajo para abatirlo hasta que encaje en su sitio.

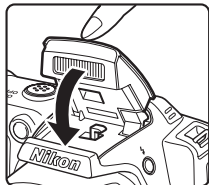
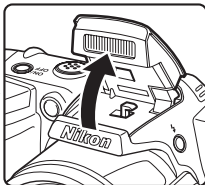
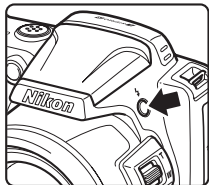

La pantalla

- La información que aparece en la pantalla durante el disparo y la reproducción cambia en función de los ajustes de la cámara y del modo de uso.
De forma predeterminada, la información aparece al encender y utilizar la cámara, y se apaga transcurridos unos cuantos segundos (**Config. pantalla** (📖 88) > **Informac foto** > **Info auto**).

Modo de disparo

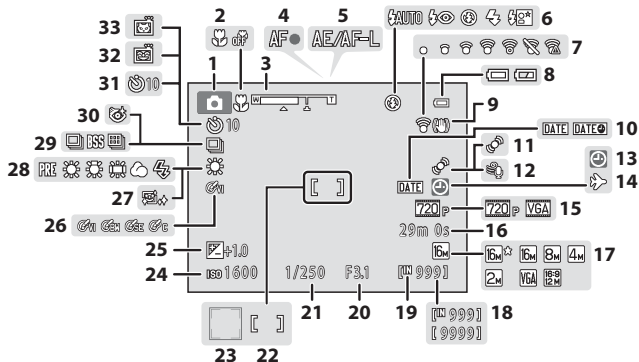

1	Modo de disparo	34, 35, 44, 48
2	Modo macro	57
3	Indicador de zoom	24, 57
4	Indicador de enfoque	26
5	Indicador AE/AF-L	 3
6	Modo de flash	51
7	Indicador Eye-Fi	89
8	Indicador del nivel de batería	21
9	Icono de reducción de vibraciones	88
10	Impresión fecha	88
11	Icono de detección de movimiento	88
12	Reducción del ruido del viento	83
13	Indicador "Fecha no ajustada" ...	19, 88,  71
14	Indicador de destino del viaje	88
15	Opcio. vídeo	83
16	Duración del vídeo	82
17	Modo de imagen	62

18	Número de exposiciones restantes (imágenes estáticas)	21
19	Indicador de la memoria interna	21
20	Valor del diafragma	27
21	Velocidad de obturación	27
22	Zona de enfoque	23, 26
23	Zona de enfoque (detección de rostros, detección de mascotas)	23, 26
24	Sensibilidad ISO	49
25	Valor de compensación de exposición	59
26	Opciones de color	49
27	Suavizado de piel	46
28	Modo de balance de blancos	49
29	Modo de disparo continuo	49
30	Icono de antiparpadeo	46
31	Indicador del disparador automático	55
32	Temporizador sonrisa	46
33	Disp.auto retr.mascotas	42

Modo de reproducción

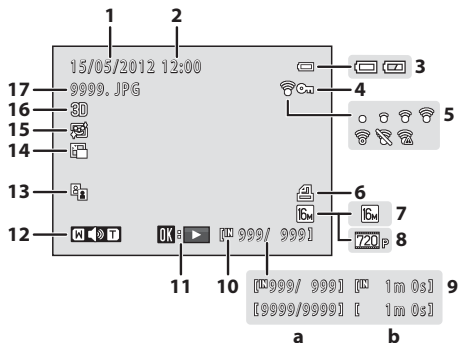

1	Fecha de grabación	16
2	Hora de grabación	16
3	Indicador del nivel de batería	21
4	Icono de protección	70
5	Indicador Eye-Fi	89
6	Icono de pedido de impresión	70
7	Modo de imagen	62
8	Opcio. vídeo	83
9	(a) Número de imagen actual/ número total de imágenes	29
	(b) Duración del vídeo	84

10	Indicador de la memoria interna	29
11	Indicador de reproducción de vídeo	84
12	Indicador del volumen	85
13	Icono D-Lighting	70
14	Icono de imagen pequeña	70
15	Icono de suavizado de piel	70
16	Indicador de imagen en 3D	43
17	Número y tipo de archivo	69



Conceptos básicos del disparo y la reproducción

Preparación

Preparación 1 Introducción de las baterías.....	10
Preparación 2 Inserción de una tarjeta de memoria	13
Preparación 3 Ajuste del idioma, fecha y hora de la pantalla.....	16



Disparo

Paso 1 Encienda la cámara y seleccione el modo de disparo.....	20
Paso 2 Encuadre una imagen.....	23
Paso 3 Enfoque y dispare.....	26



Reproducción

Paso 4 Reproduzca las imágenes.....	29
Paso 5 Borre las imágenes.....	31

Preparación 1 Introducción de las baterías

1 Abra la tapa del compartimento de la batería/ ranura para la tarjeta de memoria.

- Antes de abrir la tapa del compartimento de la batería/ranura para la tarjeta de memoria, sostenga la cámara al revés para impedir que las baterías se caigan.

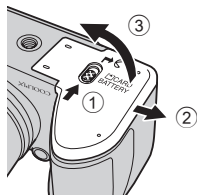

2 Inserte las baterías.

- Confirme que el terminal positivo (+) y el negativo (-) están orientados correctamente, tal y como se describe en la etiqueta situada en el compartimento de la batería, e introduzca las baterías.

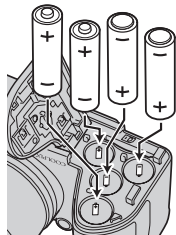

3 Cierre la tapa del compartimento de la batería/ ranura para la tarjeta de memoria.

- Deslice la tapa al tiempo que sostiene firmemente la zona marcada ②.

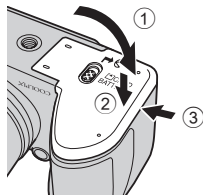

Baterías adecuadas

- Cuatro baterías alcalinas LR6/L40 (tamaño AA) (baterías incluidas)
 - Cuatro baterías de litio FR6/L91 (tamaño AA).
 - Cuatro baterías recargables EN-MH2 de Ni-MH (níquel-hidruro metálico).
- * No se pueden utilizar baterías recargables EN-MH1 de Ni-MH.

✓ Extracción de las baterías

- Antes de abrir la tapa del compartimento de la batería/ranura para la tarjeta de memoria, apague la cámara y asegúrese de que se han apagado el indicador de encendido y la pantalla.
- Es posible que tanto las baterías como la tarjeta de memoria estén calientes inmediatamente después de utilizar la cámara. Tenga cuidado al extraer las baterías o la tarjeta de memoria.

✓ Observaciones acerca de las baterías

- Asegúrese de leer y seguir las advertencias sobre la batería en la página ix y "Baterías" (🔍4) antes de utilizarla.
- No combine baterías nuevas y antiguas, o baterías de distintos tipos o fabricantes.
- No pueden usarse las baterías con los defectos siguientes:

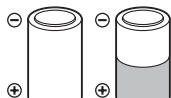

Baterías desconchadas



Baterías con aislamiento que no cubra la zona situada alrededor del terminal negativo

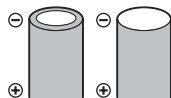

Baterías con un terminal negativo plano

✓ Tipo de batería

Si configura el **Tipo de batería** en el menú de configuración (📖 88) igual que el tipo de baterías introducidas en la cámara, las baterías tendrán un funcionamiento más eficiente.

El ajuste predeterminado es el tipo de batería que se incluye con la compra. Si va a utilizar otro tipo de batería, encienda la cámara y cambie la configuración.

Observaciones acerca de las baterías recargables EN-MH2

Al utilizar baterías EN-MH2 con la COOLPIX L810, cargue cuatro baterías a la vez con el cargador de baterías MH-73 ( 89, ).

Baterías alcalinas

El rendimiento de las baterías alcalinas puede variar de forma considerable dependiendo del fabricante. Escoja una marca fiable.

Observaciones acerca de una fuente de alimentación de CA

- Puede usar el adaptador de CA EH-67 (disponible por separado; ) para cargar la cámara desde una toma eléctrica.
- No utilice, bajo ningún concepto, otra marca o modelo de adaptador de CA distinto a EH-67. Si no sigue esta precaución, la cámara podría sobrecalentarse o dañarse.

Preparación 2 Inserción de una tarjeta de memoria

1 Apague la cámara y abra la tapa del compartimento de la batería/ranura para la tarjeta de memoria.

- Al desconectar la cámara, se apagan también el indicador de encendido y la pantalla.
- Antes de abrir la tapa del compartimento de la batería/ranura para la tarjeta de memoria, sostenga la cámara al revés para impedir que las baterías se caigan.

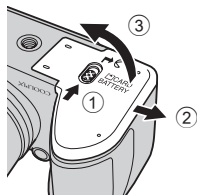

2 Introduzca una tarjeta de memoria.

- Deslice correctamente la tarjeta de memoria hasta que quede fija en su lugar.

Inserción de la tarjeta de memoria

Si la tarjeta de memoria se introduce al revés o por el lado contrario, se podría dañar la cámara y la tarjeta de memoria.

Asegúrese de comprobar que la tarjeta de memoria se coloca con la orientación correcta.

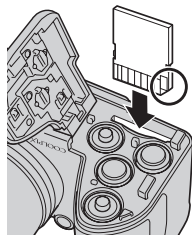

3 Cierre la tapa del compartimento de la batería/ranura para la tarjeta de memoria.

- Deslice la tapa al tiempo que sostiene firmemente la zona marcada ②.

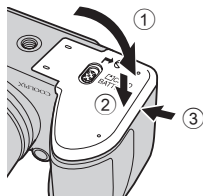

✓ Formateo de la tarjeta de memoria

- La primera vez que introduzca en esta cámara una tarjeta de memoria que se haya utilizado en otro dispositivo, asegúrese de formatearla con esta cámara.
- **Todos los datos guardados en una tarjeta de memoria se eliminan permanentemente al formatear la tarjeta.**
Copie en un ordenador los datos de la tarjeta que desee conservar antes de formatearla.
- Para formatear una tarjeta de memoria, introduzca la tarjeta en la cámara, pulse el botón **MENU** y seleccione **Format. tarjeta** (🔍59) en el menú configuración (📖 88).

✓ Observaciones acerca de las tarjetas de memoria

Consulte “Tarjetas de memoria” (🔍6) y la documentación incluida con la tarjeta de memoria para obtener más información.

Extracción de la tarjeta de memoria

- Antes de abrir la tapa del compartimento de la batería/ranura para la tarjeta de memoria, apague la cámara y asegúrese de que se han apagado el indicador de encendido y la pantalla.
Empuje suavemente la tarjeta de memoria en la cámara (①) para expulsar parcialmente la tarjeta y, a continuación, extraiga la tarjeta (②). No tire de ella en diagonal.
- Es posible que la cámara, la batería y la tarjeta de memoria estén calientes inmediatamente después de utilizar la cámara. Tenga cuidado al extraer la batería o la tarjeta de memoria.

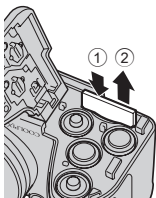

Memoria interna y tarjetas de memoria

Los datos de la cámara, así como las imágenes y los videos, se pueden guardar tanto en la memoria interna de la cámara (aproximadamente 50 MB) o en una tarjeta de memoria. Retire la tarjeta de memoria para usar la memoria interna para reproducir y guardar imágenes.

Tarjetas de memoria aprobadas

Se han probado y autorizado las siguientes tarjetas de memoria Secure Digital (SD) para ser utilizadas en esta cámara.

- Se recomienda el uso de una tarjeta de memoria SD Speed Class con clasificación 6 o superior para la grabación de vídeos. Al utilizar una tarjeta de memoria Speed Class con una clasificación inferior, la grabación de vídeo puede detenerse inesperadamente.

	Tarjeta de memoriaSD	SDHC Tarjeta de memoria ²	SDXC Tarjeta de memoria ³
SanDisk	2 GB ¹	4 GB, 8 GB, 16 GB, 32 GB	64 GB
TOSHIBA	2 GB ¹	4 GB, 8 GB, 16 GB, 32 GB	64 GB
Panasonic	2 GB ¹	4 GB, 8 GB, 12 GB, 16 GB, 32 GB	48 GB, 64 GB
Lexar	–	4 GB, 8 GB, 16 GB, 32 GB	64 GB, 128 GB

¹ Si la tarjeta de memoria se utiliza con un lector de tarjetas o dispositivo similar, compruebe que el dispositivo sea compatible con tarjetas de 2 GB.

² Compatible con SDHC.

Si se utiliza la tarjeta de memoria con un lector de tarjetas o dispositivo similar, compruebe que el dispositivo sea compatible con SDHC.

³ Compatible con SDXC.

Si se utiliza la tarjeta de memoria con un lector de tarjetas o dispositivo similar, compruebe que el dispositivo sea compatible con SDXC.

- Póngase en contacto con el fabricante para obtener información sobre las tarjetas anteriores. No podemos garantizar el rendimiento de la cámara si se utilizan tarjetas de memoria de otros fabricantes.



Preparación 3 Ajuste del idioma, fecha y hora de la pantalla

La primera vez que se enciende la cámara, aparece la pantalla de selección de idioma y la pantalla de ajuste de fecha y hora del reloj de la cámara.

1 Pulse el interruptor principal para encender la cámara.

- Cuando se enciende la cámara, se ilumina el indicador de encendido (verde) y, a continuación, la pantalla se enciende (el indicador de encendido se apaga cuando se enciende la pantalla).

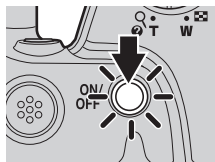

2 Pulse ▲ o ▼ en el multiselector para seleccionar el idioma que desee y pulse el botón OK.

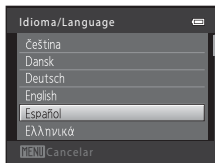

3 Pulse ▲ o ▼ para seleccionar **Sí** y pulse el botón OK.

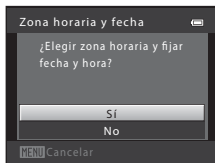

4 Pulse ◀ o ▶ para seleccionar su zona horaria local y pulse el botón **OK**.

- Pulse ▲ para activar la función de horario de verano. Si la función de horario de verano está activada, aparece ☀ en la parte superior de la pantalla. Pulse ▼ para desactivar la función de horario de verano.

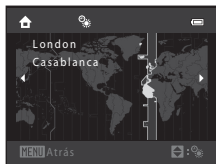

5 Pulse ▲ o ▼ para seleccionar el formato de fecha y pulse el botón **OK**.

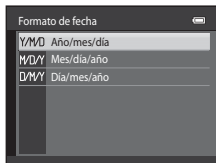

6 Pulse ▲, ▼, ◀ o ▶ para configurar la fecha y la hora y pulse el botón **OK**.

- Seleccione un elemento: pulse ▶ o ◀ (para cambiar entre **D, M, A, hora y minuto**).
- Modifique la fecha y la hora: pulse ▲ o ▼.
- Confirme la configuración: seleccione el ajuste de minuto y pulse el botón **OK**.

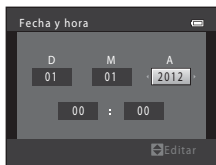

7 Pulse ▲ o ▼ para seleccionar **Sí** y, a continuación, pulse el botón **OK**.

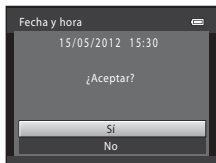



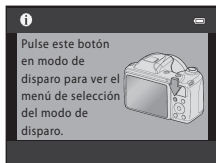

8 Compruebe que ha extraído la tapa del objetivo y, a continuación, pulse el botón .

- El objetivo se abre y aparece la pantalla de selección del modo de disparo.





9 Cuando aparece **Modo auto. sencillo**, pulse el botón .

- La cámara ingresa en el modo de disparo y puede tomar fotografías en el Modo automático fácil ( 20).
- Para cambiar a otro modo de disparo, pulse  o  en el multiselector antes de pulsar el botón .



Cambio del ajuste de idioma, fecha y hora

- Puede cambiar estos ajustes utilizando los ajustes **Idioma/Language** (🔍60) y **Zona horaria y fecha** (🔍47) en el menú de configuración  (📖 88).
- Puede activar y desactivar el horario de verano seleccionando el menú de configuración  > **Zona horaria y fecha** (🔍47) > **Zona horaria**. Al activarlo, el reloj avanza una hora; al desactivarlo, el reloj se retrasa una hora. Cuando se selecciona el destino del viaje (👉), la diferencia horaria entre el destino del viaje y la zona horaria local (🏠) se calcula automáticamente y en el momento del disparo, se guarda la fecha y la hora de la región seleccionada.
- Si sale sin configurar la fecha y la hora, 📷 parpadeará cuando aparezca la pantalla de disparo. Utilice el ajuste **Zona horaria y fecha** del menú configuración para configurar la fecha y la hora (📖 88, 🔍47).

La batería del reloj

- El reloj de la cámara funciona con una batería de repuesto que funciona con independencia de la batería principal de la cámara.
- La batería de repuesto se carga al introducir la batería principal en la cámara o cuando se conecta la cámara a un adaptador de CA opcional y puede suministrar varios días de alimentación de reserva tras unas diez horas de carga.
- En el caso de que se agote la batería de repuesto de la cámara, aparece la pantalla de ajuste de la fecha y hora al encender la cámara. Configure nuevamente la fecha y la hora. → Paso 3 de "Preparación 3 Ajuste del idioma, fecha y hora de la pantalla" (📖 16)

Impresión de la fecha de disparo en las imágenes impresas

- Configure la fecha y la hora antes de disparar.
- Puede imprimir la fecha de disparo de forma permanente en las imágenes conforme se toman configurando **Impresión fecha** (🔍53) en el menú de configuración (📖 88).
- Si desea imprimir la fecha de disparo sin utilizar el ajuste **Impresión fecha**, imprímala utilizando el software ViewNX 2 suministrado (📖 73).

Paso 1 Encienda la cámara y seleccione el modo de disparo

1 Quite la tapa del objetivo y pulse el interruptor principal para encender la cámara.

- Se abre el objetivo y se enciende la pantalla.
- Pulse el botón  (apertura del flash) para subir el flash (📖 5).

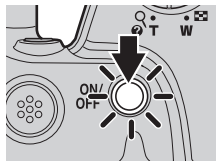

2 Pulse el botón .

- Aparece el menú de selección del modo de disparo que le permite seleccionar el modo de disparo deseado.

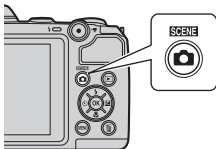

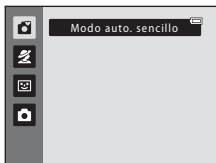

3 Pulse el multiselector ▲ o ▼ para seleccionar el modo de disparo deseado y pulse el botón .

- En este ejemplo se utiliza el modo  (automático sencillo).



4 Compruebe el indicador del nivel de batería y el número de exposiciones restantes.

Indicador del nivel de batería

Pantalla	Descripción
	El nivel de batería es alto.
	El nivel de batería es bajo. Prepárese para sustituir las baterías.
Batería agotada.	No se pueden tomar fotografías. Sustituya las baterías.

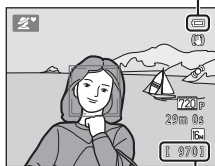

Indicador del nivel de batería





Número de exposiciones restantes

Número de exposiciones restantes

Aparece el número de imágenes que se pueden tomar.

-  aparece cuando no se ha introducido ninguna tarjeta de memoria en la cámara y las imágenes se guardarán en la memoria interna (aprox. 50 MB).
- El número de exposiciones restantes varía en función de la cantidad de memoria disponible en la memoria interna o tarjeta de memoria; asimismo, varía en función de la calidad y tamaño de la imagen (determinados mediante el ajuste de modo de imagen;  63).

Observaciones acerca del flash

En situaciones donde tenga que utilizar el flash, como en lugares oscuros o cuando el sujeto está a contraluz, pulse el botón  (apertura del flash) para levantar el flash ( 5, 51).

El flash no se abre automáticamente. Cuando se baja el flash, el flash no se dispara independientemente de las condiciones de disparo.

Encendido y apagado de la cámara

- Extraiga la tapa del objetivo y encienda la cámara.
- Cuando se enciende la cámara, se ilumina el indicador de encendido (verde) y, a continuación, la pantalla se enciende (el indicador de encendido se apaga cuando se enciende la pantalla).
- Para apagar la cámara, pulse el interruptor principal. Al desconectar la cámara, se apagan también el indicador de encendido y la pantalla.
- Para encender la cámara y cambiar al modo de reproducción, pulse y mantenga pulsado el botón  (reproducción). El objetivo no se extenderá.

Si aparece Apague la cámara, retire la tapa del objetivo y encienda la cámara.

compruebe que ha quitado la tapa del objetivo y vuelva a apagar y encender la cámara.

Función de ahorro de energía (Desconexión aut.)

Si no se realiza ninguna operación durante un tiempo, la pantalla se apaga, la cámara pasa al modo de reposo y el indicador de encendido parpadeará. Si no se realiza ninguna operación durante aproximadamente otros tres minutos, la cámara se apagará automáticamente.

Mientras la cámara se encuentra en modo de reposo, la pantalla se enciende si realiza cualquiera de las operaciones siguientes:

→ Pulse el interruptor principal, disparador, botón  (modo de disparo), botón  (reproducción) o botón  (grabación de vídeo)

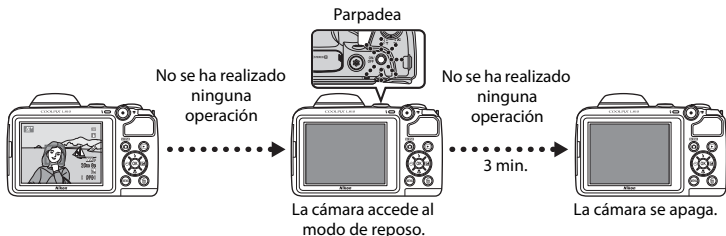

- Se puede cambiar el tiempo que transcurre antes de que la cámara acceda al modo de reposo con el ajuste **Desconexión aut.** en el menú configuración (📖 88).
- De forma predeterminada, la cámara accede al modo de reposo en aproximadamente 30 segundos al utilizar el modo de disparo o el modo de reproducción.
- Si utiliza el adaptador de CA opcional EH-67, la cámara accede al modo de reposo transcurridos 30 minutos.

Paso 2 Encuadre una imagen

1 Sujete la cámara firmemente.

- Mantenga los dedos, cabello, la correa de la cámara y demás objetos lejos del objetivo, el flash, la luz de ayuda AF y el micrófono.

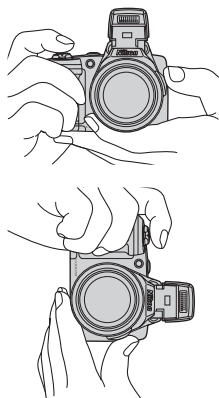

2 Encuadre la imagen.

- Cuando la cámara determina el modo de escena, el icono del modo de disparo cambiará (📖 34).
- Cuando la cámara detecta un rostro humano, ese rostro aparece enmarcado con un borde doble amarillo (zona de enfoque).
- Cuando se disparan sujetos no humanos o cuando no se detecta ningún rostro, la cámara enfoca el sujeto que se encuentre en el centro del encuadre. Coloque el sujeto principal cerca del centro del encuadre.

Icono del modo de disparo

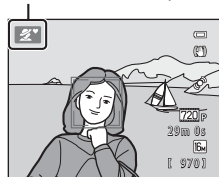

✓ Modo automático sencillo

- En función de las condiciones de disparo, es posible que la cámara no seleccione el modo escena deseado. En ese caso, seleccione otro modo de disparo (📖 34, 35, 44 y 48).
- Cuando el zoom digital está activado, el modo de escena cambia a 📷.

🔧 Al utilizar un trípode

- Recomendamos utilizar un trípode para estabilizar la cámara en las siguientes situaciones:
 - Al disparar en condiciones de poca luz con el modo de flash (📖 53) configurado en 📴 (apagado)
 - Al acercarse al sujeto
- Ajuste **Reducc. vibraciones** en **Apagada** en el menú de configuración (📖 88) cuando utilice un trípode.

Uso del zoom

Utilice el control del zoom para activar el zoom óptico.

- Para acercarse más al sujeto, gire el control del zoom hacia la posición **T** (teleobjetivo).
- Para alejar y ver una zona mayor, gire el control del zoom hacia la posición **W** (gran angular).
Al encender la cámara, el zoom se desplaza a la posición del zoom máxima de gran angular.
- El control lateral del zoom (📖 2) también puede girarse hacia **T** o **W** para activar el zoom.

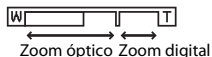
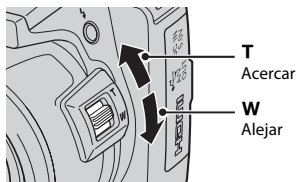
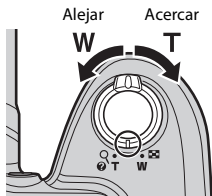

Zoom digital

Con la cámara en la posición máxima del zoom óptico, si gira y mantiene el control del zoom o el control lateral del zoom en la posición **T**, se activa el zoom digital.

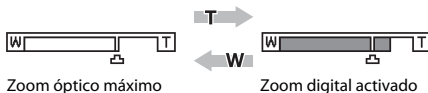

El zoom digital puede ampliar el sujeto hasta 4 aumentos más allá de la ampliación máxima del zoom óptico.



- Al utilizar el zoom digital, la cámara enfoca al sujeto en el centro del encuadre pero no aparece la zona de enfoque.

Zoom digital e interpolación

A diferencia del zoom óptico, el zoom digital utiliza un proceso para imágenes digitales conocido como interpolación para ampliar las imágenes, lo que produce un ligero deterioro de la calidad de la imagen dependiendo del modo de imagen (📖 62) y de la ampliación del zoom digital.

La interpolación se aplica en posiciones de zoom superiores a  cuando se toman fotografías estáticas. Cuando se aumenta el zoom por encima de , se inicia la interpolación y el indicador de zoom se vuelve amarillo para indicar que se está aplicando la interpolación.

La posición de  se mueve hacia la derecha conforme el tamaño de la imagen decrece, lo que permite que se confirme la posición del zoom en la que es posible el disparo sin aplicar la interpolación en la configuración de modo de imagen actual.



Paso 3 Enfoque y disparare

1 Pulse el disparador hasta la mitad (📖 27).

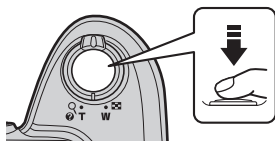

- Cuando se detecta un rostro:
La cámara enfoca el rostro enmarcado con el borde doble. Cuando el sujeto está enfocado, el borde doble aparece en verde.
- Cuando no se detecta un rostro:
La cámara enfoca el sujeto que se encuentre en el centro del encuadre. Una vez la cámara ha enfocado, la zona de enfoque se ilumina de color verde.
- Al utilizar el zoom digital, la cámara enfoca al sujeto en el centro del encuadre pero no aparece la zona de enfoque. Una vez la cámara ha enfocado, el indicador de enfoque (📖 6) se ilumina en verde.
- Mientras el disparador está pulsado hasta la mitad, puede que el indicador de enfoque o la zona de enfoque parpadeen en rojo. Esto indica que la cámara no puede enfocar. Modifique la composición y pulse de nuevo el disparador hasta la mitad.





2 Pulse el disparador hasta el fondo (📖 27).

- Se suelta el obturador y la imagen se guarda en la tarjeta de memoria o en la memoria interna.



Botón del disparador

<p>Pulsar hasta la mitad</p> 	<p>Para ajustar el enfoque y la exposición (velocidad de obturación y valor del diafragma), pulse el disparador aproximadamente hasta la mitad y pare cuando note resistencia. El enfoque y la exposición permanecerán bloqueados mientras se mantenga pulsado el disparador hasta la mitad.</p>
<p>Pulsar hasta el fondo</p> 	<p>Mientras se pulsa el disparador hasta la mitad, pulse el disparador hasta el fondo para liberar el obturador y tomar una fotografía. No haga fuerza al pulsar el disparador, ya que podría producir sacudidas en la cámara y originar imágenes movidas. Pulse el botón suavemente.</p>

Observaciones acerca del modo de almacenamiento de datos

Después de tomar imágenes o grabar un vídeo, el número de exposiciones restantes o el tiempo de grabación restante parpadeará durante la grabación de las imágenes o del vídeo. **No abra la tapa del compartimento de la batería/ranura para la tarjeta de memoria** durante el almacenamiento de imágenes o vídeos. Los datos de las imágenes o de los vídeos podrían perderse y provocar daños en la cámara o en la tarjeta de memoria.

Autofoco

Es posible que la cámara no pueda enfocar como se esperaba en las condiciones siguientes. En algunos casos excepcionales, es posible que no se enfoque el sujeto a pesar de que la zona de enfoque y el indicador de enfoque aparezcan en verde:

- Cuando el sujeto esté muy oscuro
- La escena cuenta con objetos con una luminosidad muy diferente (p. ej., el sol situado detrás del sujeto hace que este aparezca muy oscuro)
- No hay contraste entre el sujeto y lo que le rodea (p. ej., el sujeto de un retrato que lleva una camisa blanca y se encuentra delante de una pared blanca)
- Hay varios objetos a distintas distancias de la cámara (p. ej., el sujeto está dentro de una jaula)
- Sujetos con modelos repetitivos (persianas de ventanas, edificios con varias filas de ventanas de forma parecida, etc.)
- Cuando el sujeto se mueve rápidamente

En las situaciones anteriores, intente pulsar el disparador hasta la mitad para volver a enfocar varias veces, o seleccione el modo automático y utilice el bloqueo del enfoque ( 66) para tomar la fotografía enfocando primero un objeto que se encuentre a la misma distancia de la cámara que el sujeto deseado.

Observaciones acerca de la detección de rostros

Consulte “Uso de detección de rostros” ( 65) para obtener más información.

Luz de ayuda de AF y flash

Si el sujeto está poco iluminado, es posible que se encienda la luz de ayuda de AF ( 88) cuando se pulsa el disparador hasta la mitad y que se abra el flash ( 51) al pulsar el disparador hasta el fondo.

Para asegurarse de que no pierde ningún disparo

Si le preocupa perder un disparo, pulse el disparador hasta el fondo sin pulsarlo primero hasta la mitad.





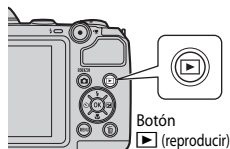

Paso 4 Reproduzca las imágenes

1 Pulse el botón (reproducción).

- La cámara cambia al modo de reproducción y se muestra la última imagen guardada en el modo de reproducción a pantalla completa.



2 Utilice el multiselector para seleccionar una imagen que desee mostrar.

- Permite mostrar la imagen anterior:  
- Permite mostrar la imagen siguiente:  
- Extraiga la tarjeta de memoria de la cámara para reproducir las imágenes guardadas en la memoria interna de la cámara.  aparece cerca de la pantalla de número de la imagen actual/número total de imágenes.
- Para volver al modo de disparo, pulse el botón , el botón del disparador o el botón  (grabación de vídeo).

Permite mostrar la imagen anterior



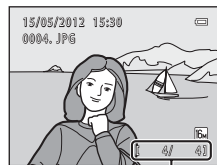

Permite mostrar la imagen siguiente





Número de imagen actual/
número total de imágenes

Visualización de imágenes

- Las imágenes pueden aparecer brevemente a baja resolución mientras se leen desde la tarjeta de memoria o desde la memoria interna.
- Cuando se reproducen imágenes en las que se había detectado un rostro de persona ( 65) o mascota ( 42) durante el disparo, es posible que las imágenes se giren automáticamente para la reproducción en función de la orientación del rostro detectado.



Información adicional

- Zoom de reproducción →  68
- Visualización de imágenes en miniatura, visualización de calendario →  69
- Funciones disponibles en el modo de reproducción (Reproducción) →  70

Paso 5 Borre las imágenes

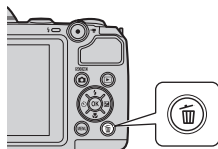
- 1 Pulse el botón  para borrar la imagen que aparece en la pantalla en ese momento.





- 2 Pulse  o  en el multiselector para seleccionar el método de borrado deseado y pulse el botón .

- **Imagen actual:** solo se elimina la imagen actual.
- **Borrar img. selecc.:** se pueden seleccionar y borrar varias imágenes ( 32).
- **Todas las imágenes:** se borran todas las imágenes.
- Para salir sin borrar, pulse el botón **MENU**.



- 3 Pulse  o  para seleccionar **Sí** y pulse el botón .

- Una vez borradas, las imágenes no se pueden restaurar.
- Para cancelar, pulse  o  para seleccionar **No** y pulse el botón .

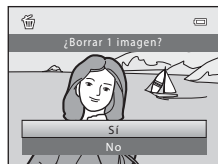

Funcionamiento de la pantalla de borrado de imágenes seleccionadas

1 Pulse ◀ o ▶ en el multiselector para seleccionar la imagen que se va a borrar y, a continuación, pulse ▲ para mostrar ✓.

- Para deshacer la selección, pulse ▼ para quitar ✓.
- Gire el control del zoom (📖 2) hacia T (🔍) para volver a la reproducción a pantalla completa o hacia W (📱) para mostrar imágenes en miniatura.



2 Añada ✓ a todas las imágenes que desee borrar y, a continuación, pulse el botón OK para confirmar la selección.

- Aparecerá un cuadro de diálogo de confirmación. Siga las instrucciones que aparecen en pantalla.

✓ Observaciones acerca del borrado

- Una vez borradas, las imágenes no se pueden restaurar. Copie las imágenes importantes en un ordenador antes de borrarlas de la cámara.
- No se pueden eliminar las imágenes protegidas (📖 70).

✍ Borrado de la última imagen tomada en el modo de disparo



Al utilizar el modo de disparo, pulse el botón 🗑 para borrar la última imagen guardada.



Funciones de disparo

Este capítulo describe cada uno de los modos de disparo de la cámara y las funciones que se encuentran disponibles al utilizar cada uno de estos modos.

Puede seleccionar los modos de disparo y ajustar la configuración conforme a las condiciones de disparo y el tipo de imágenes que desee tomar.

Modo  (automático sencillo)	34
Modo escena (disparo adecuado para las escenas)	35
Modo de retrato inteligente (captura de rostros sonrientes)	44
 Modo (automático)	48
Funciones que se pueden configurar con el multiselector ...	50
Uso del flash (modos de flash).....	51
Uso del disparador automático.....	55
Uso del modo macro.....	57
Ajuste de brillo (Compens. de exposición)	59
Cambio del tamaño de imagen (Modo de imagen) ...	62
Funciones que no se pueden utilizar simultáneamente... 	64
Enfoque	65







Modo (automático sencillo)

La cámara selecciona automáticamente el modo de escena más apropiado al encuadrar una imagen.







Acceda al modo de disparo → botón  (modo de disparo) → modo  (automático sencillo) → botón 

Selección automática de escena

La cámara selecciona automáticamente una de las siguientes escenas al apuntar la cámara hacia un sujeto:





-  Retrato (📖 36)
-  Paisaje (📖 36)
-  Retrato nocturno (📖 37)
-  Paisaje nocturno (📖 39)
-  Macro (📖 39)
-  Contraluz (📖 40)
-  Otras escenas

Modificación de la configuración del modo (automático sencillo)



- En función de la escena seleccionada por la cámara, puede presionar el multiselector  () ,  () y  () para ajustar las funciones correspondientes. → “Funciones que se pueden configurar con el multiselector” (📖 50), “Ajustes predeterminados” (📖 60)
- Funciones que se pueden configurar pulsando el botón **MENU**: → Modo de imagen, que es la combinación del tamaño de imagen y de la calidad de imagen (📖 62).

Modo escena (disparo adecuado para las escenas)



Cuando se selecciona una de las escenas siguientes, los ajustes de la cámara se optimizan automáticamente para la escena seleccionada.

Acceda al modo de disparo → botón  (modo de disparo) →  (segundo icono desde arriba*) →  → seleccione una escena → botón 

* Aparece el icono de la última escena seleccionada.

 Retrato (ajuste predeterminado;  36)	 Paisaje ( 36)	 Deportes ( 37)	 Retrato nocturno ( 37)
 Fiesta/interior ( 37)	 Playa ( 38)	 Nieve ( 38)	 Puesta de sol ( 38)
 Amanecer/anocheecer ( 38)	 Paisaje nocturno ( 39)	 Macro ( 39)	 Gastronomía ( 39)
 Museo ( 40)	 Fuego artificial ( 40)	 Copia en blanco y negro ( 40)	 Contraluz ( 40)
 Asist. panorama ( 41)	 Retrato de mascotas ( 42)	 Fotografía en 3D ( 43)	

Para ver una descripción (pantalla de ayuda) de cada escena

Seleccione la escena deseada de la pantalla de selección de escenas y gire el control del zoom ( 2) hacia **T** () para ver una descripción de esa escena. Para volver a la pantalla original, vuelva a girar el control del zoom a la posición **T** ()

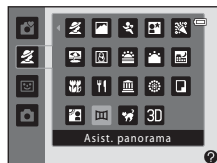

Cambio de los ajustes del modo de escena

- En función de la escena, se puede utilizar ▲ (🔊), ▼ (🔇), ◀ (🕒) y ▶ (📷) en el multiselector para configurar las funciones correspondientes. → “Funciones que se pueden configurar con el multiselector” (📖 50), “Ajustes predeterminados” (📖 60)
- Funciones que se pueden configurar pulsando el botón **MENU**: → Modo de imagen, que es la combinación del tamaño de imagen y de la calidad de imagen (📖 62).

Características de cada escena

Retrato

Utilice este modo para hacer retratos.

- Cuando la cámara reconoce un rostro, enfoca dicho rostro (📖 65).
- También puede utilizar la opción de suavizado de piel para pulir los tonos de piel de los rostros (📖 47).
- Si no se reconoce ningún rostro, la cámara enfoca el sujeto que se encuentre en el centro del encuadre.
- No se puede utilizar el zoom digital.





Paisaje

Utilice este modo para paisajes naturales y urbanos con colores intensos.

- La zona de enfoque o el indicador de enfoque (📖 7) siempre se encienden en verde cuando se pulsa el disparador hasta la mitad.



 se recomienda la utilización de un trípode al utilizar los modos escena indicados con . Cuando utilice un trípode, ajuste **Reducc. vibraciones** en **Apagada** en el menú de configuración (📖 88) para estabilizar la cámara durante el disparo.

🏆 Deportes

Utilice este modo al tomar fotografías de eventos deportivos. La cámara toma una serie de imágenes estáticas que le permiten ver claramente los movimientos detallados de un sujeto en movimiento.

- La cámara enfoca la zona situada en el centro del encuadre.
- Pulse y mantenga pulsado a fondo el disparador para capturar imágenes de forma continua. Se toman hasta cuatro imágenes de forma continua a una velocidad aproximada de 1,2 fps (cuando

Modo de imagen se ajusta en  65).



- La cámara enfoca incluso cuando no se pulsa el disparador hasta la mitad. Es posible que escuche el sonido del enfoque de la cámara.
- El enfoque, la exposición y el tono se establecen en los valores determinados en la primera fotografía de cada serie.
- La velocidad de fotogramas con el disparo continuo puede variar en función de la configuración actual del modo de imagen, de la tarjeta de memoria que se utilice o de las condiciones de toma.



🌃 Retrato nocturno



Utilice este modo para retratos nocturnos y al atardecer que incluyen paisaje de fondo. El flash se dispara para iluminar el sujeto del retrato al mismo tiempo que se mantiene la iluminación del fondo para conseguir un equilibrio natural entre el sujeto principal y el ambiente del fondo.

- Levante el flash antes de disparar.
- Cuando la cámara reconoce un rostro, enfoca dicho rostro ( 65).
- También puede utilizar la opción de suavizado de piel para pulir los tonos de piel de los rostros ( 47).
- Si no se reconoce ningún rostro, la cámara enfoca el sujeto que se encuentre en el centro del encuadre.
- No se puede utilizar el zoom digital.



🎉 Fiesta/interior

Indicado para tomar fotografías en fiestas. Capta los efectos de las luces de las velas y de la iluminación de fondo en los interiores.

- La cámara enfoca la zona situada en el centro del encuadre.
- Sostenga la cámara firmemente, ya que las imágenes pueden verse fácilmente afectadas por las sacudidas de la cámara. Cuando utilice un trípode, ajuste **Reducc. vibraciones** en **Apagada** en el menú de configuración ( 88) para estabilizar la cámara durante el disparo.



Playa

Capta toda la luminosidad de temas tales como playas y grandes extensiones de agua iluminadas por el sol.

- La cámara enfoca la zona situada en el centro del encuadre.



Nieve

Capta el brillo de la nieve iluminada por el sol.

- La cámara enfoca la zona situada en el centro del encuadre.



Puesta de sol

Permite plasmar las intensas tonalidades de las puestas de sol y los amaneceres.

- La cámara enfoca la zona situada en el centro del encuadre.





Amanecer/anocheecer

Capta los colores que se observan con la tenue luz natural que hay antes de que amanezca y después de la puesta de sol.

- La zona de enfoque o el indicador de enfoque ( 7) siempre se encienden en verde cuando se pulsa el disparador hasta la mitad.



 se recomienda la utilización de un trípode al utilizar los modos escena indicados con . Cuando utilice un trípode, ajuste **Reducc. vibraciones** en **Apagada** en el menú de configuración ( 88) para estabilizar la cámara durante el disparo.

Paisaje nocturno





Se utilizan velocidades de obturación lentas para conseguir paisajes nocturnos espectaculares.

- La zona de enfoque o el indicador de enfoque ( 7) siempre se encienden en verde cuando se pulsa el disparador hasta la mitad.



Macro





Utilice este modo para fotografiar flores, insectos y otros objetos pequeños a distancias cortas.

- El modo macro ( 57) se activa y la cámara aplica el zoom automáticamente a la posición más próxima en la que sea posible enfocar.
- La cámara enfoca la zona situada en el centro del encuadre. Utilice el bloqueo de enfoque para enfocar la imagen en un objeto que no se encuentre en el centro del encuadre ( 66).
- La cámara enfoca incluso cuando no se pulsa el disparador hasta la mitad. Es posible que escuche el sonido del enfoque de la cámara.



Gastronomía

Este modo resulta útil para tomar imágenes culinarias.

- El modo macro ( 57) se activa y la cámara aplica el zoom automáticamente a la posición más próxima en la que sea posible enfocar.
- Puede ajustar el tono pulsando  y  en el multiselector. La configuración del tono se guarda en la memoria de la cámara incluso después de apagar la cámara.
- La cámara enfoca la zona situada en el centro del encuadre. Utilice el bloqueo de enfoque para enfocar la imagen en un objeto que no se encuentre en el centro del encuadre ( 66).
- La cámara enfoca incluso cuando no se pulsa el disparador hasta la mitad. Es posible que escuche el sonido del enfoque de la cámara.

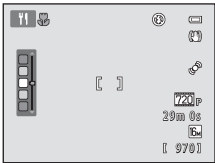

Museo

Se utiliza en espacios interiores donde está prohibido realizar fotografías con flash (por ejemplo, en los museos y galerías de arte) o en otros ambientes en los que no quiera utilizar el flash.

- La cámara enfoca la zona situada en el centro del encuadre.
- La cámara toma una serie de hasta diez imágenes mientras se pulsa el disparador hasta el fondo y se selecciona y guarda automáticamente la imagen más nítida de la serie (selector de mejor disparo).



Fuego artificial



Se utilizan velocidades de obturación lentas para captar la luz de los fuegos artificiales.

- La cámara enfoca al infinito.
- Al pulsar el disparador hasta la mitad, el indicador de enfoque ( 7) siempre se ilumina de color verde.



Copia en blanco y negro

Proporciona imágenes nítidas de textos o dibujos impresos o realizados sobre una superficie blanca.

- La cámara enfoca la zona situada en el centro del encuadre.
- Se utiliza con el modo macro ( 57) al tomar fotografías de sujetos próximos a la cámara.

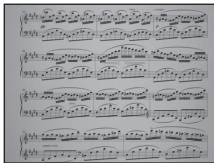



Contraluz

Se utiliza cuando la fuente de luz está detrás del sujeto, lo que provoca que los rasgos o los detalles queden en la sombra. El flash se dispara automáticamente para "rellenar" (iluminar) las sombras.

- Levante el flash antes de disparar.
- La cámara enfoca la zona situada en el centro del encuadre.



 se recomienda la utilización de un trípode al utilizar los modos escena indicados con . Cuando utilice un trípode, ajuste **Reduc. vibraciones** en **Apagada** en el menú de configuración ( 88) para estabilizar la cámara durante el disparo.



Utilice este ajuste para tomar una serie de imágenes que se unirán con un ordenador para crear una imagen panorámica (0-02).

- Pulse ▲, ▼, ◀ o ▶ en el multiselector para seleccionar la dirección en la que desplazará la cámara al tomar imágenes y pulse el botón OK.
- Una vez se ha tomado la primera imagen, confirme en la pantalla cómo se unirá la imagen tomada a la próxima imagen y haga la siguiente. Tome tantas imágenes como necesite para completar la imagen panorámica. Para finalizar el disparo, pulse el botón OK.
- Transfiera las imágenes al ordenador y utilice el software suministrado Panorama Maker 6 (📖 75, 🎮 4) para combinar las imágenes en una sola imagen panorámica.

Retrato de mascotas

Utilice este modo al tomar fotografías de gatos o perros. Cuando la cámara detecta la cara de un perro o un gato, la cámara enfoca esa cara. Una vez la cámara ha enfocado, esta acciona automáticamente el obturador de forma predeterminada (disp.auto retr.mascotas).

- En la pantalla que aparece después de seleccionar el modo de escena

 **Retrato de mascotas**, seleccione **Individual** o **Continuo**.

- **Individual**: se toman las imágenes de una en una.

- **Continuo**: se toman tres imágenes de forma continua cuando se enfoca un rostro (a una velocidad aproximada de 1,2 fps cuando **Modo de imagen** se ajusta en  **4608x3456**).

- Cuando la cámara detecta una cara, aparece un borde doble (zona de enfoque) alrededor de esta y el borde doble se ilumina en verde una vez la cámara ha enfocado.

Se puede detectar un máximo de cinco caras de mascota al mismo tiempo. Si la cámara detecta más de una cara, la más cercana a la cámara aparece enmarcada con un borde doble y las demás con un borde simple.

- Si no se detecta ninguna cara de mascota, se puede abrir el obturador si se pulsa el disparador.

- Si no se reconoce ninguna cara de mascota, la cámara enfoca el sujeto que se encuentra en el centro del encuadre.

- Cuando se selecciona **Continuo** se capturan hasta cuatro imágenes de forma continua a una velocidad aproximada de 1,2 fps mientras se mantiene pulsado el disparador hasta el fondo (cuando **Modo de imagen** se ajusta en  **4608x3456**).

- Pulse  en el multiselector para cambiar los ajustes de disparo automático. Cuando se configura en **Apagado**, solo se acciona el obturador cuando se pulsa el disparador.

- Disp.auto retr.mascotas** se apaga automáticamente cuando:

- Se han tomado cinco series en ráfaga.

- La memoria interna o la tarjeta de memoria está llena.

Con el fin de seguir utilizando **Disp.auto retr.mascotas** para tomar más imágenes, pulse  en el multiselector y cambie el ajuste de nuevo.

- No se puede utilizar el zoom digital.

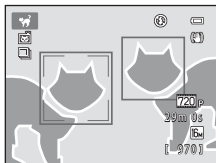

- En función de la distancia a la que se encuentre la mascota de la cámara, la velocidad del movimiento de la mascota, la dirección en la que mira, el brillo del entorno en el que se encuentra la cara de la mascota, etc., es posible que no se reconozcan los rostros de mascotas y que otros sujetos aparezcan con un borde.



3D Fotografía en 3D

Utilice este modo para tomar imágenes en 3D que podrá visualizar en tres dimensiones en un monitor o TV compatible con 3D. La cámara toma una imagen para cada ojo para simular una imagen tridimensional.

Las imágenes tomadas en este modo se guardan con un tamaño de imagen de  (1920 x 1080).

- Después de tomar la primera fotografía, mueva la cámara en sentido horizontal hacia la derecha para que el sujeto quede alineado con la guía en la pantalla. La cámara toma la segunda imagen automáticamente.
- La cámara enfoca la zona situada en el centro del encuadre para la primera fotografía. Los ajustes de enfoque, exposición y balance de blancos del primer disparo se utilizan para el segundo disparo.
- No se puede utilizar el zoom digital.
- La posición del zoom de teleobjetivo se limita al ángulo de visión equivalente al de un objetivo de 132 mm en formato de 35mm [135].
- El ángulo de visión (p. ej. el área visible en el encuadre) que se ve en la imagen guardada será más estrecho que el que se ve en la pantalla en el momento del disparo.
- Las dos imágenes capturadas se guardan como una imagen 3D (archivo MPO) formada por imágenes del ojo derecho e izquierdo. La primera imagen (la imagen del ojo izquierdo) también se guarda como archivo JPEG.
- Las imágenes 3D no pueden volver a reproducirse en 3D en la pantalla de la cámara. Durante la reproducción solo se muestra la imagen del ojo izquierdo de una imagen 3D.
- Para ver imágenes en 3D en tres dimensiones, conecte la cámara a un monitor o televisor compatible con 3D usando un cable compatible con 3D HDMI y configure la cámara tal y como se describe a continuación, utilizando **Ajustes TV** en el menú de configuración ( 88).
 - **HDMI**: ajustado en **Automático** (ajuste predeterminado) o **1080i**.
 - **Salida HDMI 3D**: ajustado en **Encendido** (ajuste predeterminado).
- Cuando se cambia entre imágenes en 3D e imágenes que no están en 3D, la cámara puede tardar unos minutos en mostrar las imágenes.
- Toma de fotografías 3D → 





Observaciones acerca de la visualización de imágenes 3D

Cuando se visualizan imágenes 3D en un monitor o televisor compatible con 3D durante un periodo de tiempo prolongado, puede experimentar molestias tales como fatiga ocular y náuseas. Para garantizar una utilización adecuada, lea exhaustivamente la documentación incluida con su monitor o televisor.

Modo de retrato inteligente (captura de rostros sonrientes)



Siempre que la cámara detecta un rostro sonriente, se puede tomar una imagen automáticamente sin pulsar el disparador (temporizador de sonrisa). También puede utilizar la opción de suavizado de piel para pulir los tonos de piel de los rostros.

Aceda al modo de disparo → botón  (modo de disparo) →  Modo de retrato inteligente → botón 



1 Encuadre la imagen.

- Eleve el flash cuando vaya a usarlo ( 5).
- Cuando la cámara reconoce un rostro, se muestra un borde doble amarillo (zona de enfoque) alrededor de este. Una vez la cámara haya logrado el enfoque en ese rostro, el borde doble se volverá de color verde durante unos instantes y el enfoque se bloqueará.
- Se pueden detectar hasta tres rostros. Si la cámara detecta más de un rostro, aparecerá un borde doble alrededor del rostro más cercano al centro del encuadre y se mostrarán bordes únicos alrededor de los demás rostros.

2 Espere a que el sujeto sonría. No pulse el disparador.

- Si la cámara detecta que el rostro enmarcado con el borde doble está sonriendo, se activa la función **Temporizador sonrisa** ( 46,  28) y el obturador se abre automáticamente.
- Una vez la cámara acciona el obturador, seguirá detectando rostros y sonrisas y accionará el obturador nuevamente si detecta un rostro sonriente.

3 La toma de imágenes finaliza.

- Se puede utilizar cualquiera de las operaciones siguientes para cancelar la detección de sonrisas y detener el disparo.
 - Apague la cámara.
 - Configure **Temporizador sonrisa** ( 46,  28) en **Apagado**.
 - Pulse el botón  y seleccione un modo de disparo distinto.

✓ Observaciones acerca del modo de retrato inteligente

- No se puede utilizar el zoom digital.
- En algunas condiciones de disparo, es posible que la cámara no pueda reconocer rostros ni detectar sonrisas.
- “Observaciones acerca de la detección de rostros” →  65

Apagado automático en el modo de temporizador de sonrisa

Si **Temporizador sonrisa** se configura en **Encendido**, se activa la función de apagado automático ( 88) y la cámara se apaga si persiste alguna de las siguientes situaciones indicadas a continuación y no se realiza otra operación.

- La cámara no reconoce ningún rostro.
- La cámara reconoce un rostro, pero no puede detectar ninguna sonrisa.





Cuando la luz del disparador automático parpadea

Al utilizar el temporizador de sonrisa, el indicador del disparador automático parpadea cuando la cámara detecta un rostro y parpadea rápidamente de forma inmediata después de abrir el obturador.

Apertura manual del obturador

También se puede abrir el obturador si se pulsa el disparador. Si no se reconoce ningún rostro, la cámara enfoca el sujeto que se encuentre en el centro del encuadre.

Modificación de los ajustes del modo de retrato inteligente

- Funciones que pueden configurarse usando el multiselector ( 50): → modo de flash ( 51), disparador automático ( 55) y compensación de exposición ( 59).
- Funciones que pueden configurarse presionando el botón **MENU**: → Opciones disponibles en el menú de retrato inteligente ( 46)

Funciones que no se pueden utilizar simultáneamente





Algunos ajustes no se pueden utilizar con otras funciones ( 64).

Opciones disponibles en el menú de retrato inteligente

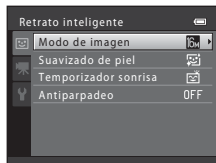
Al utilizar el modo de retrato inteligente , se pueden modificar los ajustes siguientes.

Seleccione el modo de retrato inteligente (📖 44) → botón MENU → pestaña 



Opción	Descripción	
Modo de imagen	Le permite seleccionar la combinación de tamaño y calidad de imagen utilizada al guardar imágenes (📖 62). Si cambia el ajuste del modo de imagen, se aplica el nuevo ajuste en todos los modos de disparo.	62
Suavizado de piel	Permite activar el suavizado de piel. Permite suavizar los tonos de la piel en los rostros. El ajuste predeterminado es Encendido .	 27
Temporizador sonrisa	Al seleccionar Encendido (ajuste predeterminado), la cámara reconoce rostros humanos y, a continuación, acciona automáticamente el obturador cada vez que detecta una sonrisa. No se puede utilizar el disparador automático con esta función.	 28
Antiparpadeo	Si se selecciona Encendido , la cámara acciona el obturador automáticamente dos veces cada vez que se toma una fotografía. De los dos disparos, se guarda la imagen donde los ojos del sujeto están más abiertos. No se puede utilizar el flash si se selecciona Encendido . El ajuste predeterminado es Apagado .	 28



Funciones que no se pueden utilizar simultáneamente

Algunos ajustes no se pueden utilizar con otras funciones (📖 64).

Uso del suavizado de piel

Cuando se acciona el obturador en uno de los siguientes modos de disparo, la cámara detecta uno o varios rostros humanos (hasta un máximo de tres rostros) y procesa la imagen para suavizar los tonos de piel del rostro.

- **Retrato** (📖 36) o **Retrato nocturno** (📖 37) en el modo  (automático sencillo)
- Modo de escena **Retrato** (📖 36) o **Retrato nocturno** (📖 37)
- Modo de retrato inteligente (📖 44)



También se puede aplicar el suavizado de piel en las imágenes guardadas (📖 70,  11).

Observaciones acerca del suavizado de piel

- Después del disparo, se puede tardar más tiempo del habitual en guardar las imágenes.
- En algunas condiciones de disparo, es posible que no se obtengan los resultados de suavizado de piel deseados, o bien el suavizado de piel puede aplicarse en zonas de la imagen en los que no aparecen rostros.







Modo (automático)

Se utiliza para el disparo general. La configuración se puede ajustar en el menú de disparo ( 49) para que se adapte a las condiciones de disparo y al tipo de toma que desea realizar.

Acceda al modo de disparo → botón  (modo de disparo) → modo  (automático) → botón 

- La cámara enfoca la zona situada en el centro del encuadre.

Cambio de los ajustes del modo (automático)

- Funciones que pueden configurarse usando el multiselector ( 50): → modo de flash ( 51), disparador automático ( 55), modo macro ( 57) y compensación de exposición ( 59)
- Funciones que pueden configurarse presionando el botón **MENU**: → Opciones disponibles en el menú de disparo automático ( 49)



Funciones que no se pueden utilizar simultáneamente





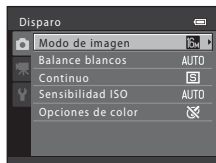

Algunos ajustes no se pueden utilizar con otras funciones ( 64).

Opciones disponibles en el menú de disparo automático

Al utilizar el modo  (automático), se pueden modificar los siguientes ajustes.

Acceda al modo  (automático) ( 48) → botón MENU → pestaña 



Opción	Descripción	
Modo de imagen	Le permite seleccionar la combinación de tamaño y calidad de imagen utilizada al guardar imágenes ( 62). Esta configuración también se aplica en otros modos de disparo.	62
Balance blancos	Le permite ajustar el balance de blancos que resulte más adecuado para la fuente de luz, de modo que los colores de las imágenes aparezcan como los detecta el ojo. Los ajustes disponibles son Automático (ajuste predeterminado), Preajuste manual , Luz de día , Incandescente , Fluorescente , Nublado y Flash .	 29
Continuo	Le permite tomar una serie de imágenes. Los ajustes disponibles son Individual (ajuste predeterminado), Continuo , BSS , y Multidisparo 16 .	 32
Sensibilidad ISO	Controle la sensibilidad de la cámara a la luz. Puede ajustar la sensibilidad a Automático (ajuste predeterminado), o bloquear el ajuste a 80 , 100 , 200 , 400 , 800 , o 1600 . Cuando la sensibilidad ISO se ajusta en Automático , la cámara configura la sensibilidad ISO automáticamente y aparece ISO mientras se dispara cuando la sensibilidad ISO aumenta.	 33
Opciones de color	Le permite cambiar los tonos de color de las imágenes. Los ajustes disponibles son Color (ajuste predeterminado), Vivido , Blanco y negro , Sepia y Cianotipo .	 34

Funciones que no se pueden utilizar simultáneamente

Algunos ajustes no se pueden utilizar con otras funciones ( 64).

Funciones que se pueden configurar con el multiselector

Al disparar, se puede utilizar ▲, ▼, ◀, ▶ en el multiselector para configurar las funciones siguientes.

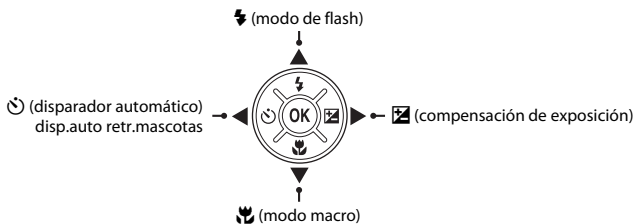

Funciones disponibles

Las funciones disponibles varían en función del modo de disparo, como se muestra a continuación.

- Consulte "Ajustes predeterminados" (📖 60) para obtener información acerca de los ajustes predeterminados de cada modo.

	📷 (automático sencillo)	Escena	Retrato inteligente	📷 (automático)
⚡ Modo de flash ¹ (📖 51)	✓ ²	3	✓ ⁴	✓
⌚ Disparador automático (📖 55)	✓		✓ ⁴	✓
Disp.auto retr.mascotas (📖 42)	–		–	–
🌸 Macro (📖 57)	–		–	✓
📷 Compens. de exposición (📖 59)	✓		✓	✓

¹ Se puede configurar cuando se sube el flash. Cuando se baja el flash, el modo de flash se fija en ⌚ (apagado).

² Varía en función de la escena seleccionada por la cámara. → "Ajustes predeterminados" (📖 60)

³ Varía en función de la escena. → "Ajustes predeterminados" (📖 60)

⁴ Varía en función del ajuste del menú de retrato inteligente. → "Ajustes predeterminados" (📖 60)

Uso del flash (modos de flash)

En lugares oscuros o cuando el sujeto está a contraluz, puede tomar fotografías con flash levantando el flash.

Puede configurar el modo de flash.

1 Pulse el botón (apertura del flash).

- El flash se abre.
- Cuando se baja el flash, el modo de flash se fija en  (apagado).

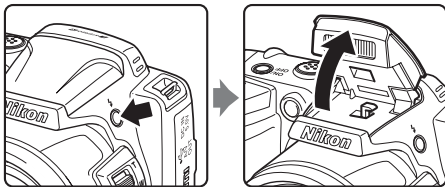

2 Pulse el multiselector (modo de flash).



3 Pulse el multiselector ▲ o ▼ para seleccionar el modo deseado y pulse el botón OK.

- Modos de flash disponibles → 53
- Si no se confirma ningún ajuste pulsando el botón OK en unos cuantos segundos, se cancelará la selección.
- Cuando se aplica **4**AUTO (automático), **4**AUTO aparece únicamente durante unos segundos, independientemente de **Config. pantalla** (88, 51).



✓ Cómo bajar el flash

Si no va a utilizar el flash, presiónelo suavemente hacia abajo para abatirlo hasta que encaje en su sitio (5).

✍ El indicador de flash

El indicador de flash muestra el estado del flash cuando se pulsa el disparador hasta la mitad.

- Encendido: el flash se dispara cada vez que se toma una imagen.
- Parpadeo: el flash se está cargando. La cámara no puede tomar fotografías.
- Apagado: el flash no se dispara al tomar una fotografía.

Si hay poca batería, la pantalla se apagará mientras se carga el flash.

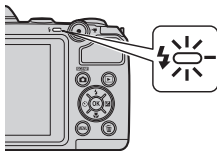

✍ Alcance efectivo del flash

Cuando la sensibilidad ISO se ajusta en **Automático**, el flash tiene un alcance aproximado de 0,5 a 5,0 m (1 pie y 8 pulg. a 16 pie) en la posición del zoom de gran angular máxima y un alcance aproximado de 1,5 a 2,5 m (5 pie a 8 pie y 2 pulg.) en la posición del zoom de teleobjetivo máxima.

Modos de flash disponibles



Automático

El flash se dispara automáticamente cuando hay poca luz.



Auto con reducc. ojos rojos

Permite reducir el efecto de ojos rojos que produce el flash en los retratos (📖 54).



Apagado

El flash no se dispara.

- Recomendamos la utilización de un trípode para estabilizar la cámara al tomar fotografías en entornos con poca iluminación.



Flash de relleno

El flash se dispara cada vez que se toma una imagen. Úselo para “rellenar” (iluminar) las sombras y los sujetos a contraluz.



Sincronización lenta

El modo de flash automático se combina con una velocidad de obturación lenta.

Adecuado para retratos nocturnos y al atardecer que incluyen paisaje de fondo.

El flash ilumina el sujeto principal; se utilizan velocidades de obturación lentas para captar el fondo por la noche o con poca iluminación.

La configuración del modo de flash

- El ajuste varía en función del modo de disparo.
 - "Funciones disponibles" (📖 50)
 - "Ajustes predeterminados" (📖 60)
- Algunos ajustes no se pueden utilizar con otras funciones (📖 64).
- El ajuste del modo de flash aplicado en el modo  (automático) se guarda en la memoria de la cámara incluso después de apagarla.

Reducción de ojos rojos

Esta cámara utiliza **Reducción de ojos rojos avanzada** (corrección de ojos rojos integrada).

Para reducir el efecto de ojos rojos, se disparan predestellos de forma repetida con una intensidad baja antes de disparar el flash principal. Además, si la cámara detecta ojos rojos al guardar una imagen, la zona afectada se procesará para reducir los ojos rojos antes de guardar la imagen.

Tenga en cuenta lo siguiente al realizar el disparo:

- Debido al disparo de los predestellos, existe un ligero lapso entre la pulsación del disparador y la apertura de este.
- Se requiere un tiempo superior al habitual para guardar imágenes.
- La reducción de ojos rojos no siempre produce los resultados deseados en todos los casos.
- Es posible, aunque poco probable, que algunas de las zonas de la imagen que no están afectadas por ojos rojos se procesen con la función de reducción de ojos rojos. En estos casos, seleccione otro modo de flash y tome la imagen nuevamente.

Uso del disparador automático

El disparador automático de la cámara puede accionar el obturador unos diez segundos después de pulsar el disparador.

El disparador automático resulta de gran utilidad cuando desea aparecer en la fotografía que está tomando o cuando desea evitar los efectos de las sacudidas de la cámara que tienen lugar al pulsar el disparador. Se recomienda el uso de un trípode cuando se emplee el disparador automático.

Cuando utilice un trípode, ajuste **Reduc. vibraciones** en **Apagada** en el menú de configuración (📖 88) para estabilizar la cámara durante el disparo.

- 1 Pulse ◀ en el multiselector (🕒 disparador automático).



- 2 Pulse el multiselector ▲ o ▼ para seleccionar **ON** y pulse el botón OK.

- Aparece 🕒10.
- Si no se confirma ningún ajuste pulsando el botón OK en unos cuantos segundos, se cancelará la selección.
- Cuando el modo de disparo es el modo de escena **Retrato de mascotas**, aparece 📷 (Disp.auto retr.mascotas) (📖 42). No se puede utilizar el disparador automático.



- 3 Encuadre la imagen y pulse el disparador hasta la mitad.

- Se ajustarán el enfoque y la exposición.

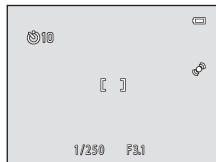

4 Pulse el disparador hasta el fondo.

- Se inicia el disparador automático y en la pantalla aparecen los segundos que faltan para que se accione el obturador. El indicador del disparador automático parpadea durante la cuenta atrás del temporizador. Aproximadamente un segundo antes de que se abra el obturador, el indicador deja de parpadear y se iluminará de forma continua.
- Cuando se acciona el obturador, el disparador automático se configura en **OFF**.
- Para detener el temporizador antes de que se tome una fotografía, pulse de nuevo el disparador.



Uso del modo macro

Al utilizar el modo macro, la cámara puede enfocar objetos a tan solo 1 cm (0,4 pulg.) del objetivo. Esta función resulta útil al tomar primeros planos de imágenes de flores y de otros sujetos pequeños.

- 1 Pulse ▼ en el multiselector (👉 modo macro).



- 2 Pulse el multiselector ▲ o ▼ para seleccionar **ON** y pulse el botón **OK**.

- Aparecerá el icono del modo macro (👉).
- Si no se confirma ningún ajuste pulsando el botón **OK** en unos cuantos segundos, se cancelará la selección.



- 3 Utilice el control del zoom o el control lateral del zoom para configurar el zoom en una posición en la que 👉 y el indicador del zoom aparecen en verde.

- La distancia a la que puede estar del sujeto al disparar depende de la posición del zoom. Una vez se configura el zoom en una posición en la que 👉 y el indicador de zoom aparecen en verde, la cámara puede enfocar sujetos a tan solo unos 10 cm (4 pulg.) del objetivo.
- Cuando la posición del zoom se coloca en el área marcada por ①, la cámara puede enfocar objetos a tan solo 1 cm (0,4 pulg.) del objetivo.

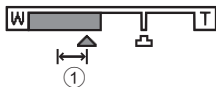

Observaciones acerca del uso del flash

Puede que el flash no pueda iluminar todo el sujeto a distancias inferiores a 50 cm (1 pie 8 pulg.).

Autofoco

Cuando se toman imágenes en el modo macro, la cámara lo enfoca de forma continua hasta que se pulsa el disparador hasta la mitad para bloquear el enfoque. Es posible que escuche el sonido del enfoque de la cámara.

Configuración del modo macro

- El modo macro no se puede utilizar con determinados modos de disparo. → "Ajustes predeterminados" (📖 60)
- El ajuste del modo macro aplicado en el modo  (automático) se guarda en la memoria de la cámara incluso después de apagarla.

Ajuste de brillo (Compens. de exposición)

Puede ajustar el brillo general de las imágenes.

- 1 Pulse **▶** en el multiselector (☒ compensación de exposición).



- 2 Pulse el multiselector **▲** o **▼** para seleccionar un valor de compensación.

- Para que la imagen sea más brillante, aplique una compensación de exposición positiva (+).
- Para que la imagen sea más oscura, aplique una compensación de exposición negativa (-).

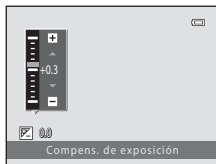

- 3 Pulse el botón **OK** para aplicar el valor de compensación.

- Si no pulsa el botón **OK** en unos cuantos segundos, el ajuste se aplicará y desaparecerá el menú.
- Si se aplica un valor de compensación de exposición distinto de **0.0**, dicho valor aparece en la pantalla con el indicador ☒.

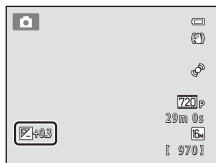

- 4 Pulse el disparador para tomar una fotografía.





















- Para apagar la compensación de exposición, vuelva al paso 1 y cambie el valor a **0.0**.

Valor de compensación de exposición

El valor de compensación de exposición aplicado en el modo  (automático) se guarda en la memoria de la cámara incluso después de apagarla.

Ajustes predeterminados

A continuación se describen los ajustes predeterminados de cada modo de disparo.

	Flash ¹ (📖 51)	Disparador automático (📖 55)	Macro (📖 57)	Compens. de exposición (📖 59)
 (automático sencillo) (📖 34)	🔦AUTO ²	Apagado	Apagado ³	0.0
 (retrato inteligente) (📖 44)	🔦AUTO ⁴	Apagado ⁵	Apagado ⁶	0.0
 (automático) (📖 48)	🔦AUTO	Apagado	Apagado	0.0
Escena				
 (📖 36)	👤	Apagado	Apagado ⁶	0.0
 (📖 36)	🌄 ⁶	Apagado	Apagado ⁶	0.0
 (📖 37)	🌅 ⁶	Apagado ⁶	Apagado ⁶	0.0
 (📖 37)	👤 ⁷	Apagado	Apagado ⁶	0.0
 (📖 37)	👤 ⁸	Apagado	Apagado ⁶	0.0
 (📖 38)	🔦AUTO	Apagado	Apagado ⁶	0.0
 (📖 38)	🔦AUTO	Apagado	Apagado ⁶	0.0
 (📖 38)	🔦 ⁶	Apagado	Apagado ⁶	0.0
 (📖 38)	🔦 ⁶	Apagado	Apagado ⁶	0.0
 (📖 39)	🔦 ⁶	Apagado	Apagado ⁶	0.0
 (📖 39)	🔦 ⁶	Apagado	Encendido ⁶	0.0
 (📖 39)	🔦 ⁶	Apagado	Encendido ⁶	0.0
 (📖 40)	🔦 ⁶	Apagado	Apagado	0.0
 (📖 40)	🔦 ⁶	Apagado ⁶	Apagado ⁶	0.0 ⁶
 (📖 40)	🔦	Apagado	Apagado	0.0
 (📖 40)	🔦 ⁶	Apagado	Apagado ⁶	0.0
 (📖 41)	🔦	Apagado	Apagado	0.0

	Flash ¹ (📖 51)	Disparador automático (📖 55)	Macro (📖 57)	Compens. de exposición (📖 59)
🦋 (📖 42)	🔆 ⁵	📷 ⁹	Apagado	0.0
3D (📖 43)	🔆 ⁵	Apagado ⁶	Apagado	0.0

¹ El ajuste se utiliza cuando se levanta el flash.

² Puede seleccionar **🔆AUTO** (automático) o **🔆** (apagado). Si se selecciona **🔆AUTO** (automático), la cámara selecciona automáticamente la configuración del modo de flash más apropiada para la escena seleccionada.

³ El ajuste no se puede cambiar. Cambia automáticamente a modo macro cuando la cámara selecciona el modo de escena **Macro**.

⁴ No se puede utilizar cuando se configura **Antiparpadeo** en **Encendido**.

⁵ Se puede configurar cuando **Temporizador sonrisa** se configura en **Apagado**.

⁶ El ajuste no se puede cambiar.

⁷ El ajuste no se puede cambiar. La configuración del modo de flash está fijada en el flash de relleno con sincronización lenta y reducción de ojos rojos.

⁸ Se puede utilizar la sincronización lenta con el modo de flash con reducción de ojos rojos.

⁹ No se puede utilizar el disparador automático. El disparador automático para el retrato de mascotas se puede configurar en Encendido o Apagado (📖 42).

🔍 Funciones que no se pueden utilizar simultáneamente

Algunos ajustes no se pueden utilizar con otras funciones (📖 64).











Cambio del tamaño de imagen (Modo de imagen)

Acceda al modo de disparo → botón **MENU** → Disparo → Modo de imagen → botón **OK**

Puede utilizar el ajuste **Modo de imagen** en el menú de disparo para seleccionar la combinación de tamaño de imagen y relación de compresión que se utiliza al guardar imágenes.



Seleccione el modo de imagen que mejor se adapte a la manera en la que se utilizarán las imágenes y a la capacidad de la memoria interna o de la tarjeta de memoria.

Configuración del modo de imagen (tamaño y calidad de imagen)

Modo de imagen*	Descripción
 4608×3456 ★	La calidad de las imágenes será superior que en  . La relación de compresión es, aproximadamente, de 1:4.
 4608×3456 (ajuste predeterminado)	Es la mejor elección en la mayoría de las situaciones. La relación de compresión es, aproximadamente, de 1:8.
 3264×2448	
 2272×1704	
 1600×1200	Tamaño inferior a  ,  o  , y, por lo tanto, permite que se guarden más imágenes. La relación de compresión es, aproximadamente, de 1:8.
 640×480	Adecuado para la visualización a pantalla completa en un televisor con una relación de aspecto de 4:3, o para la distribución por correo electrónico. La relación de compresión es, aproximadamente, de 1:8.
 4608×2592	Se graban imágenes con una relación de aspecto de 16:9. La relación de compresión es, aproximadamente, de 1:8.







* El número total de píxeles capturados y el número de píxeles capturados horizontal y verticalmente.
Ejemplo:  4608×3456 = aprox. 16 megapíxeles = 4608×3456 píxeles

Observaciones acerca del modo de imagen

- La configuración también se aplica en otros modos de disparo.
- Algunos ajustes no se pueden utilizar con otras funciones ( 64).
- El modo de imagen no se puede seleccionar cuando se utiliza el modo de escena **Fotografía en 3D** ( 43).

Número de imágenes que se pueden guardar

La siguiente tabla indica el número aproximado de imágenes que se pueden guardar en la memoria interna y en una tarjeta de memoria de 4 GB. Tenga en cuenta que debido a la compresión JPEG, el número de imágenes que se pueden guardar variará en función de la composición de la imagen. Además, este número varía en función de la marca de la tarjeta de memoria, incluso en tarjetas de memoria que tengan la misma capacidad especificada.

Modo de imagen	Memoria interna (aprox. 50 MB)	Tarjeta de memoria ¹ (4 GB)	Tamaño de impresión ² (cm/pulg.)
 4608×3456★	6	490	39 × 29/15 × 11,5
 4608×3456	12	970	39 × 29/15 × 11,5
 3264×2448	24	1910	28 × 21/11 × 8
 2272×1704	48	3820	19 × 14/7,5 × 5,6
 1600×1200	95	7240	13 × 10/5,3 × 4
 640×480	256	27700	5 × 4/2 × 1,5
 4608×2592	16	1290	39 × 22/15 × 8,5

¹ Si el número de exposiciones restantes es 10 000 o más, la pantalla mostrará el número "9999".

² Tamaño de impresión con una resolución de salida de 300 ppp.

Los tamaños de impresión se calculan dividiendo el número de píxeles por la resolución de la impresora (ppp) y multiplicando por 2,54 cm (1 pulg.). No obstante, con el mismo tamaño de imagen, las imágenes impresas a resoluciones superiores se imprimirán con un tamaño inferior al indicado, y aquellas que se imprimen a resoluciones inferiores se imprimirán con un tamaño superior al indicado.

Funciones que no se pueden utilizar simultáneamente

Algunos ajustes de disparo no se pueden utilizar con otras funciones.

Función restringida	Opción	Descripciones
Modo de flash	Continuo (📖 49)	Al seleccionar Continuo , BSS o Multidisparo 16 , no se puede utilizar el flash.
	Antiparpadeo (📖 46)	Cuando Antiparpadeo se configura en Encendido , no se puede utilizar el flash.
Disparador automático	Temporizador sonrisa (📖 46)	Cuando se utiliza Temporizador sonrisa para el disparo, no se puede utilizar el disparador automático.
Zoom digital	Continuo (📖 49)	Cuando se selecciona Multidisparo 16 , no se puede utilizar el zoom digital.
Modo de imagen	Continuo (📖 49)	Cuando se selecciona Multidisparo 16 , el ajuste de Modo de imagen se fija en S (tamaño de imagen: 2560 x 1920 píxeles).
Balance blancos	Opciones de color (📖 49)	Al utilizar Blanco y negro , Sepia o Cianotipo , el ajuste Balance blancos se fija en Automático .
Continuo	Disparador automático (📖 55)	Al utilizar el disparador automático, Continuo se fija en Individual .
Sensibilidad ISO	Continuo (📖 49)	Cuando se selecciona Multidisparo 16 , el ajuste Sensibilidad ISO se especifica automáticamente en función del brillo.
Detección de movim.	Continuo (📖 49)	Al seleccionar Multidisparo 16 , se desactiva Detección de movim.
	Sensibilidad ISO (📖 49)	Cuando la sensibilidad ISO se ajusta con cualquier valor distinto a Automático , Detección de movim. se desactiva.
Sonido disparad.	Continuo (📖 49)	Cuando se selecciona Continuo , BSS o Multidisparo 16 , no se escucha el sonido del obturador.

Enfoque

Uso de detección de rostros

En los siguientes modos de disparo, la cámara utiliza la detección de rostros para enfocar rostros automáticamente.

Si la cámara detecta más de un rostro, aparece un borde doble alrededor del rostro que la cámara enfocará y los bordes simples aparecen alrededor de los otros rostros.



Modo de disparo	Número de rostros que se pueden reconocer	Zona de enfoque (borde doble)
Retrato (📖 36) y Retrato nocturno (📖 37) en el modo 📷 (automático sencillo)	Hasta un máximo de 12	El rostro más próximo a la cámara
Modos de escena Retrato (📖 36) y Retrato nocturno (📖 37)		
Modo de retrato inteligente (📖 44)	Hasta un máximo de 3	El rostro debe estar lo más cerca posible del centro del encuadre

- Si no se reconoce ningún rostro al pulsar el disparador hasta la mitad, la cámara enfocará el sujeto que se encuentre en el centro del encuadre.

🗖 Observaciones acerca de la detección de rostros

- La capacidad de la cámara para detectar los rostros depende de una serie de factores, entre los que se incluye si el sujeto está mirando o no a la cámara. Además, es posible que la cámara no sea capaz de reconocer los rostros en las situaciones siguientes:
 - Cuando los rostros están parcialmente ocultos por gafas de sol u otros objetos
 - Cuando los rostros ocupen una parte demasiado grande o demasiado pequeña del encuadre
- Si el encuadre incluye más de un rostro, tanto los rostros que reconoce la cámara como el rostro al que enfoca dependerán de diversos factores, incluida la dirección en la que miran los rostros.
- En casos excepcionales, como los descritos en "Autofoco" (📖 28), es posible que no se enfoque el sujeto incluso aunque el borde doble se vuelva de color verde. En ese caso, utilice otro modo, como el modo 📷 (automático), e intente disparar con el bloqueo de enfoque (📖 66) enfocando otro sujeto que se encuentre a la misma distancia de la cámara.

Bloqueo de enfoque

Cuando la cámara enfoca un objeto en el centro del encuadre, puede utilizar el bloqueo de enfoque para enfocar un sujeto fuera del centro.

Utilice el siguiente procedimiento cuando tome fotografías usando el modo  (automático).

1 Apunte la cámara de modo que el sujeto se encuentre en el centro del encuadre.

2 Pulse el disparador hasta la mitad.

- Compruebe que la zona de enfoque se ilumina en verde.
- El enfoque y la exposición están bloqueados.



3 Mantenga pulsado el disparador hasta la mitad y vuelva a componer la imagen.

- Asegúrese de mantener la misma distancia entre la cámara y el sujeto mientras pulsa el disparador hasta la mitad.

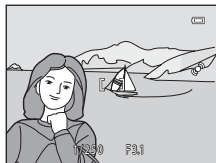

4 Pulse el disparador hasta el fondo para tomar la fotografía.



Funciones de reproducción

En este capítulo se describen las funciones que están disponibles al reproducir imágenes.

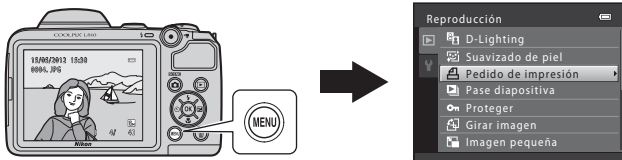

Zoom de reproducción	68
Visualización de imágenes en miniatura, visualización de calendario	69
Funciones disponibles en el modo de reproducción (Reproducción) ...	70
Conexión de la cámara a un televisor, ordenador o impresora ...	71
Uso de ViewNX 2	73
Instalación de ViewNX 2	73
Transferencia de imágenes al ordenador	76
Ver imágenes	78

Zoom de reproducción

Si gira el control del zoom hasta la posición **T** (📏) en el modo de reproducción a pantalla completa (📖 29) se amplía el centro de la imagen mostrada en la pantalla.

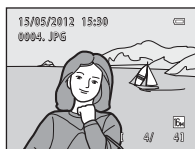

La imagen aparece a pantalla completa.



Se amplía la imagen.

- Puede cambiar la relación de zoom girando el control del zoom hacia **W** (📐) y **T** (📏). Las imágenes se pueden ampliar hasta unos 10 aumentos.
- Para ver una zona distinta de la imagen, pulse **▲**, **▼**, **◀** o **▶** en el multiselector.
- Si está visualizando una imagen que ha sido tomada con la función de detección de rostros (📖 65) o detección de mascotas (📖 42), la cámara amplía el rostro detectado en el momento del disparo. Si la cámara detecta varios rostros en el momento en el que se tomó la imagen, pulse **▲**, **▼**, **◀** o **▶** para mostrar un rostro distinto. Para acercar una zona de la imagen en la que no hay rostros, ajuste el índice de ampliación y, a continuación, pulse **▲**, **▼**, **◀** o **▶**.
- Puede recortar la imagen y guardar la zona de la imagen mostrada como un archivo independiente pulsando el botón **MENU** (📁 13).
- Pulse el botón **⏪** para volver al modo de reproducción a pantalla completa.

Visualización de imágenes en miniatura, visualización de calendario

Si gira el control del zoom hasta la posición **W** (🗉) en el modo de reproducción a pantalla completa (📖 29) se muestra la imagen en forma de negativos con imágenes en miniatura.

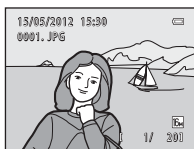

Visualización a pantalla completa



Visualización de imágenes en miniatura
(4, 9 y 16 imágenes por pantalla)

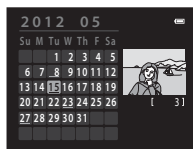

Visualización de calendario

















- Puede ver varias imágenes en una pantalla, lo que facilita la búsqueda de la imagen que desea.
- Puede cambiar el número de imágenes en miniatura mostradas girando el control del zoom hacia **W** (🗉) y **T** (🔍).
- Pulse el multiselector ▲, ▼, ◀, ▶ para seleccionar una imagen y, a continuación, pulse el botón OK para mostrar esa imagen a pantalla completa.
- Mientras se muestran las 16 imágenes en miniatura, gire el control del zoom hacia **W** (🗉) para volver a la pantalla de calendario.
- Mientras utiliza el modo de visualización de calendario, pulse el multiselector ▲, ▼, ◀, ▶ para seleccionar una fecha y, a continuación, pulse el botón OK para mostrar la primera imagen tomada ese día.

☑ Visualización de calendario

Las imágenes tomadas sin configurar la fecha de la cámara, se tratan como si se hubieran tomado el 1 de enero de 2012.

Funciones disponibles en el modo de reproducción (Reproducción)

Al visualizar imágenes en el modo de reproducción a pantalla completa o en el modo de reproducción de imágenes en miniatura, puede configurar las funciones siguientes pulsando el botón **MENU** (📖 3) para visualizar el menú.

Opción	Descripción	
 D-Lighting ^{1,2}	Le permite crear copias en las que se mejora el brillo y el contraste al iluminar las zonas oscuras de una imagen.	 10
 Suavizado de piel ^{1,2}	La cámara reconoce los rostros en las imágenes y crea una copia con los tonos de la piel del rostro más suaves.	 11
 Pedido de impresión ²	Al utilizar una impresora para imprimir imágenes guardadas en la tarjeta de memoria, puede utilizar la función Pedido de impresión para seleccionar las imágenes que desea imprimir y cuántas copias de cada imagen se imprimen.	 35
 Pase diapositiva	Le permite ver las imágenes guardadas en la memoria interna o en una tarjeta de memoria como un pase de diapositivas automático.	 38
 Proteger	Le permite proteger las imágenes seleccionadas de un borrado accidental.	 39
 Girar imagen ²	Le permite especificar la orientación en la que se mostrarán las imágenes guardadas en la reproducción.	 41
 Imagen pequeña ^{1,2}	Le permite crear una copia pequeña de la imagen actual. Esta función resulta muy útil para crear copias y publicarlas en páginas Web o enviarlas como archivos adjuntos de correo electrónico.	 12
 Copiar	Le permite copiar imágenes entre la memoria interna y una tarjeta de memoria.	 42

¹ Las imágenes se editan y guardan como archivos independientes. Se aplican determinadas restricciones (👓8, 👓9). Por ejemplo, no se pueden editar las imágenes tomadas con un ajuste **Modo de imagen** (📖 62) de **4608x2592** y la misma función de edición no se puede aplicar varias veces.

² No se puede aplicar a imágenes capturadas en el modo de escena **Fotografía en 3D** (📖 43).

Conexión de la cámara a un televisor, ordenador o impresora

Podrá disfrutar más de las imágenes y vídeos conectando la cámara a un televisor, ordenador o impresora.

- Antes de conectar la cámara a un dispositivo externo, asegúrese de que el nivel de la batería restante sea suficiente y apague la cámara. Para obtener información acerca de los métodos de conexión y operaciones posteriores, consulte la documentación que se suministra con el dispositivo junto con este documento.

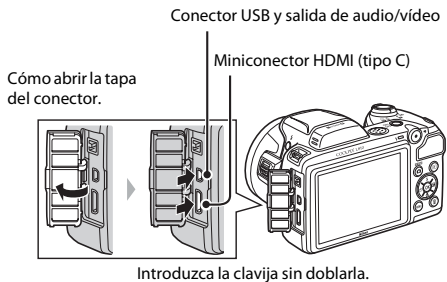

Visualización de imágenes en un televisor

👓 17

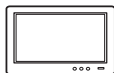

Puede ver las imágenes y vídeos de la cámara en un televisor.
Método de conexión: conecte el vídeo y las clavijas de audio del cable de audio/vídeo incluido EG-CP16 a las tomas de entrada del televisor. De forma opcional, conecte un cable HDMI (tipo C) disponible en tiendas a la toma de entrada HDMI del televisor.

Visualización y organización de imágenes en un ordenador

📖 73



Si transfiere imágenes a un ordenador, puede realizar un simple retoque de las mismas y administrar los datos de las imágenes además de reproducir las imágenes y los vídeos.

Método de conexión: conecte la cámara a la toma de entrada USB del ordenador con el cable USB suministrado.

- Antes de establecer la conexión con un ordenador, instale ViewNX 2 en el ordenador utilizando el CD-ROM del instalador de ViewNX 2 suministrado. Para obtener información acerca de la utilización del CD-ROM del instalador de ViewNX 2 y transferir imágenes a un ordenador, consulte la página 73.

Impresión de imágenes sin utilizar un ordenador

👓 20



Si conecta la cámara a una impresora compatible con PictBridge, puede imprimir imágenes sin utilizar un ordenador.

Método de conexión: conecte la cámara directamente a la toma de entrada USB de la impresora con el cable USB suministrado.

Uso de ViewNX 2

ViewNX 2 es un paquete de software integral que le permite transferir, ver, editar y compartir imágenes.

Instale ViewNX 2 con el CD-ROM del instalador de ViewNX 2.

Su caja de herramientas para imágenes

ViewNX 2™



Instalación de ViewNX 2

- Se requiere conexión a Internet.

Sistemas operativos compatibles

Windows

- Windows 7 Home Basic/Home Premium/Professional/Enterprise/Ultimate (Service Pack 1)
- Windows Vista Home Basic/Home Premium/Business/Enterprise/Ultimate (Service Pack 2)
- Windows XP Home Edition/Professional (Service Pack 3)

Mac OS

- Mac OS X (versión 10.5.8, 10.6.8 o 10.7.2)

Consulte el sitio web de Nikon para obtener la información más reciente sobre compatibilidad con los sistemas operativos.

1 Inicie el ordenador e introduzca el CD-ROM del instalador de ViewNX 2 en la unidad de CD-ROM.

- Mac OS: cuando aparezca la ventana **ViewNX 2**, haga doble clic en el icono **Welcome**.

2 Seleccione un idioma en el cuadro de diálogo de selección de idioma para abrir la ventana de instalación.

- Si no está disponible el idioma deseado, haga clic en **Selección de región** para elegir una zona distinta y, a continuación, seleccione el idioma que desee (el botón **Selección de región** no está disponible en la versión europea).
- Haga clic en **Siguiente** para mostrar la ventana de instalación.

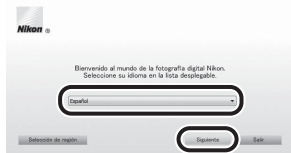

3 Inicie el instalador.

- Le recomendamos que haga clic en **Guía de instalación** de la ventana de instalación para comprobar la información de ayuda de instalación y los requisitos del sistema antes de realizar la instalación de ViewNX 2.
- Haga clic en **Instalación típica (recomendada)** de la ventana de instalación.

4 Descargue el software.

- Cuando aparezca la ventana **Descarga de software**, haga clic en **Acepto - Comenzar descarga**.
- Siga las instrucciones que aparecen en pantalla para instalar el software.

5 Salga del instalador una vez aparezca la pantalla de finalización de la instalación.

- Windows: Haga clic en **Sí**.
- Mac OS: Haga clic en **Aceptar**.

Se instala el siguiente software:

- ViewNX 2 (consta de los tres módulos siguientes)
 - Nikon Transfer 2: para la transferencia de imágenes al ordenador
 - ViewNX 2: para la visualización, edición e impresión de imágenes transferidas
 - Nikon Movie Editor: para la edición básica de vídeos transferidos
- Panorama Maker 6 (para la creación de una sola fotografía panorámica utilizando una serie de imágenes tomadas en el modo escena Asist. panorama)
- QuickTime (sólo Windows)

6 Extraiga el CD-ROM del instalador de ViewNX 2 de la unidad de CD-ROM.

Transferencia de imágenes al ordenador

1 Elija la forma en la que se van a copiar las imágenes al ordenador.

Seleccione uno de los métodos siguientes:

- **Conexión USB directa:** apague la cámara y asegúrese de que se introduce la tarjeta de memoria en la cámara. Conecte la cámara al ordenador con el cable USB suministrado. Encienda la cámara. Para transferir imágenes guardadas en la memoria interna de la cámara, extraiga la tarjeta de memoria de la cámara antes de conectarla al ordenador.

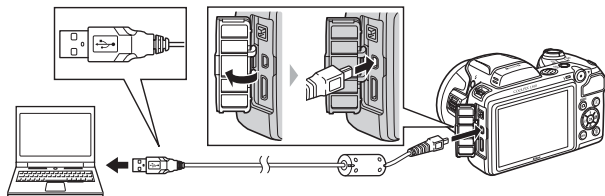

- **Ranura de tarjeta SD:** Si su ordenador está equipado con una ranura para tarjetas SD, la tarjeta se puede insertar directamente en la ranura.
- **Lector de tarjetas SD:** Conecte un lector de tarjetas (disponible por separado con otros fabricantes) en el ordenador e inserte la tarjeta de memoria.

Si se visualiza un mensaje solicitándole que elija un programa, seleccione Nikon Transfer 2.

• Al utilizar Windows 7

Si se visualiza el cuadro de diálogo mostrado a la derecha, siga los pasos descritos a continuación para seleccionar Nikon Transfer 2.

- 1 En **Importar imágenes y vídeos**, haga clic en **Cambiar programa**. Se visualizará un cuadro de diálogo de selección de programa; seleccione **Importar archivo con Nikon Transfer 2** y haga clic en **Aceptar**.
- 2 Haga clic en **Importar archivo**.



Si la tarjeta de memoria contiene un gran número de imágenes, es posible que Nikon Transfer 2 tarde un poco en iniciarse. Espere hasta que se inicie Nikon Transfer 2.

✓ Conexión del cable USB

Es posible que no se reconozca la conexión cuando se conecte la cámara a un ordenador mediante un concentrador USB.

2 Transferencia de imágenes al ordenador.

- Confirme que el nombre de la cámara conectada o disco extraíble aparece como "Origen" en la barra de título "Opciones" de Nikon Transfer 2 (①).
- Haga clic en **Iniciar transferencia** (②).

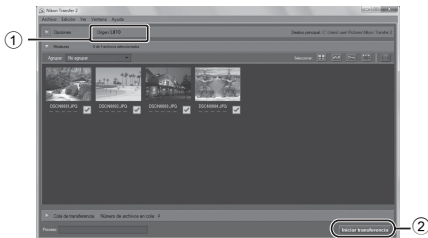

- Con los ajustes predeterminados, todas las imágenes de la tarjeta de memoria se copiarán en el ordenador.

3 Finalice la conexión.

- Si la cámara se conecta al ordenador, apague la cámara y desconecte el cable USB. Si utiliza un lector de tarjetas o una ranura de tarjetas, seleccione la opción adecuada en el sistema operativo del ordenador para sacar el disco extraíble correspondiente a la tarjeta de memoria y, a continuación, extraiga la tarjeta del lector de tarjetas o de la ranura de tarjetas.

Ver imágenes

Inicie ViewNX 2.

- Las imágenes se visualizan en ViewNX 2 cuando haya finalizado la transferencia.
- Consulte la ayuda en línea para obtener más información sobre el uso de ViewNX 2.

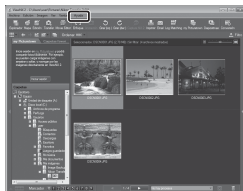

Inicio de ViewNX 2 manualmente

- **Windows:** Haga doble clic en el acceso directo de **ViewNX 2** en el escritorio.
- **Mac OS:** Haga clic en el icono de **ViewNX 2** del Dock.

Grabación y reproducción de vídeos

Puede grabar vídeos pulsando simplemente el botón ● (▶) grabación de vídeo).

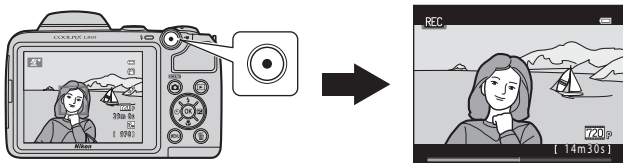

Grabación de vídeos 80

Modificación de los ajustes de grabación de vídeo (el menú Vídeo).....83

Reproducción de vídeos 84

Grabación de vídeos

Puede grabar vídeos pulsando simplemente el botón ● (📹 grabación de vídeo).

1 Muestre la pantalla de disparo.

- Se muestra el icono de la opción de vídeo seleccionada. El ajuste predeterminado es **720p HD 720p (1280x720)** (📖 83).

Opción de vídeo

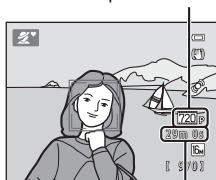

Duración máxima del vídeo

2 Baje el flash (📖 5)

- La grabación de vídeos con el flash subido puede hacer que el audio se apague.

3 Pulse el botón ● (📹 grabación de vídeo) para iniciar la grabación de vídeo.

- La cámara enfoca el sujeto que se encuentre en el centro del encuadre. Las zonas de enfoque no se visualizan durante la grabación.
- Cuando **Opcio. vídeo** se ajusta en **720p HD 720p (1280x720)**, la pantalla cambia a una relación de aspecto de 16:9 con grabación de vídeo.
- Si **Informac foto** de **Config. pantalla** (📖 88) del menú configuración se configura en **Fot. vídeo+info auto**, se puede confirmar la zona visible del vídeo antes de iniciar la grabación del vídeo.
- 📷 aparece mientras se guarda en la memoria interna.

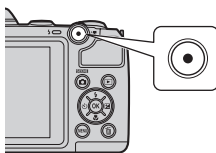



4 Vuelva a pulsar el botón (grabación de vídeo) para detener la grabación.

Observaciones acerca del modo de almacenamiento de datos

Después de tomar imágenes o grabar un vídeo, el número de exposiciones restantes o el tiempo de grabación restante parpadeará durante la grabación de las imágenes o del vídeo. **No abra la tapa del compartimento de la batería/ranura para la tarjeta de memoria** durante el almacenamiento de imágenes o vídeos. Los datos de las imágenes o de los vídeos podrían perderse y provocar daños en la cámara o en la tarjeta de memoria.

Observaciones acerca de la grabación de vídeos

- Se recomienda el uso de una tarjeta de memoria SD Speed Class con una clasificación 6 o superior para la grabación de vídeos ( 15). La grabación de vídeo puede detenerse inesperadamente si se utilizan tarjetas de memoria Speed Class con una clasificación inferior.
- Puede producirse cierta degradación en la calidad de la imagen si se utiliza el zoom digital. Si no se está usando el zoom digital cuando empieza la grabación de vídeo, y gira y mantiene girado el control del zoom o el control lateral del zoom hacia **T**, la imagen se amplía utilizando el zoom óptico y el zoom se detiene en la posición máxima del zoom óptico. Después de liberar el control del zoom, gírelo hacia **T** otra vez para ampliar la imagen usando el zoom digital.
- Cuando finaliza la grabación, el zoom digital se desactiva.
- Al cambiar el brillo, es posible que se graben los sonidos del funcionamiento del control del zoom, del zoom, del movimiento del objetivo de autoenfoque, de la reducción de vibraciones y del diafragma.
- El fenómeno "smear" ()3, visible en la pantalla cuando se activa la grabación de vídeo, se grabará con los vídeos. Se recomienda evitar objetos brillantes como el sol, sus reflejos y las luces eléctricas.
- En función de la distancia del sujeto o de la cantidad de zoom aplicada, los sujetos con modelos repetitivos (telas, celosías de edificios, etc.) pueden mostrar franjas de color (patrones de interferencia, muaré, etc.) durante la grabación y reproducción de vídeos. Este fenómeno tiene lugar cuando el modelo del sujeto y el diseño del sensor de imagen interfieren entre ellos; esto no significa que el funcionamiento de la cámara sea defectuoso.
- Es posible que la cámara se caliente al grabar vídeos durante un periodo prolongado de tiempo o cuando se utilice la cámara en una zona caliente.

Observaciones acerca del autofocus

Es posible que el autofocus no produzca los resultados esperados ( 28). Si ocurre, haga lo siguiente:

1. Configure **Modo autofocus** del menú de vídeo en **AF-S AF sencillo** (ajuste predeterminado) antes de iniciar la grabación de vídeo ( 83,  45).
2. Encuadre en el centro otro sujeto situado a la misma distancia de la cámara que el que realmente quiere enfocar, pulse el botón  (grabación de vídeo) para iniciar la grabación y, a continuación, modifique la composición.



Opciones de vídeo y duración máxima del vídeo

Opcio. vídeo (📖 83)	Memoria interna (aprox. 50 MB)	Tarjeta de memoria (4 GB)*
720p HD 720p (1280×720) (ajuste predeterminado)	31 seg.	45 min.
<u>VGA</u> VGA (640×480)	1 min. 17 seg.	1 h 50 min.

Todas las cifras son aproximadas. La duración máxima del vídeo puede variar en función de la marca de la tarjeta de memoria, aun teniendo estas la misma capacidad.

* El tamaño de archivo máximo de un solo vídeo es de 4 GB y la duración máxima del vídeo es de 29 minutos, incluso cuando haya suficiente espacio libre en la tarjeta de memoria. Al grabar un vídeo, el tiempo de grabación restante que aparece es la cantidad de tiempo de grabación disponible para un vídeo.

Funciones disponibles durante la grabación de vídeo





- La compensación de exposición, el balance de blancos y los ajustes de las opciones de color para el modo de disparo actual también se aplican a la grabación de vídeo. El tono que se obtiene al utilizar el modo escena (📖 35) también se aplica a los vídeos. Si el modo macro está activado, podrá grabar vídeos de sujetos que estén muy cerca de la cámara. Confirme estos ajustes antes de comenzar a grabar un vídeo.
- Se puede utilizar el disparador automático (📖 55). Ajuste el disparador automático y pulse el botón  (grabación de vídeo) para iniciar la grabación de vídeo tras diez segundos.
- El flash no se dispara.
- Pulse el botón **MENU** para seleccionar la pestaña  (vídeo) y ajuste las opciones del menú Vídeo antes de iniciar la grabación de vídeo (📖 83).

Modificación de los ajustes de grabación de vídeo (el menú Vídeo)

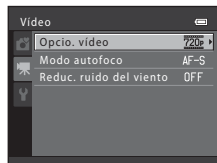
Acceda al modo de disparo → botón MENU → pestaña  → botón 

Se pueden modificar los ajustes siguientes.



Opción	Descripción	
Opcio. vídeo	Se encuentran disponibles los siguientes tipos de vídeo: 720p HD 720p (1280×720) y VGA VGA (640×480) .	 44
Modo autofocus	Quando se selecciona AF-S AF sencillo (ajuste predeterminado), el enfoque se bloquea al iniciar la grabación del vídeo. Al seleccionar AF-F AF permanente , la cámara enfoca de forma continua durante la grabación. Al seleccionar AF-F AF permanente , es posible que se escuche el sonido del enfoque de la cámara en los vídeos grabados. Para evitar la grabación del sonido del enfoque de la cámara, seleccione AF-S AF sencillo .	 45
Reduc. ruido del viento	Seleccione si desea reducir el ruido del viento durante la grabación de vídeo.	 45

Reproducción de vídeos

Pulse el botón  para acceder al modo de reproducción.





Los vídeos aparecen indicados con el icono de opciones de vídeo ( 83).

Pulse el botón  para reproducir vídeos.

Opcio. vídeo



Borrado de vídeos

Para borrar un vídeo, seleccione el vídeo que desee en el modo de reproducción a pantalla completa ( 29) o el modo de reproducción de imágenes en miniatura ( 69) y pulse el botón  ( 31).

Funciones disponibles durante la reproducción

Los controles de reproducción se muestran en la parte superior de la pantalla.

Pulse ◀ o ▶ en el multiselector para seleccionar un control. A continuación se describen las operaciones disponibles.



Función	Icono	Descripción	
Retroceder	◀	Mantenga pulsado el botón OK para retroceder el vídeo.	
Avanzar	▶	Mantenga pulsado el botón OK para avanzar el vídeo.	
Poner en pausa	⏸	Pulse el botón OK para pausar la reproducción. Mientras la reproducción está en pausa, es posible realizar las siguientes operaciones mediante los controles que se muestran en la parte superior de la pantalla.	
		◀	Pulse el botón OK para retroceder el vídeo. Mantenga pulsado el botón OK para rebobinar de forma continua.
		▶	Pulse el botón OK para avanzar el vídeo. Mantenga pulsado el botón OK para avanzar de forma continua.
		▶	Pulse el botón OK para reanudar la reproducción.
	✂	Pulse el botón OK para cortar partes no deseadas de un vídeo, de forma que solo se guarden las partes deseadas del vídeo (0:15).	
Fin	■	Pulse el botón OK para volver al modo de reproducción a pantalla completa.	

Ajuste de volumen

Gire el control del zoom hacia T o W (página 2) durante la reproducción.



Indicador del volumen

Observaciones acerca de la reproducción de vídeos

La COOLPIX L810 no puede reproducir vídeos grabados con otra marca o modelo de cámara digital.



A series of ten horizontal dashed lines spanning the width of the page, intended for handwriting practice.

Configuración general de la cámara

Este capítulo describe las distintas configuraciones que se pueden ajustar en el menú configuración .

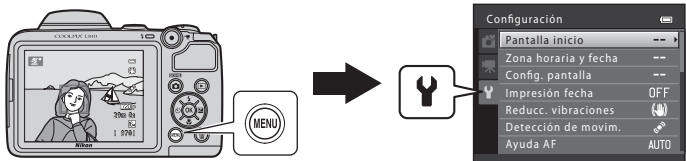









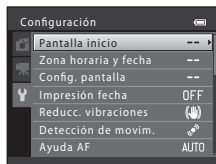

Para obtener información adicional sobre cada configuración, consulte “El menú configuración” en la sección de referencia ( 46).









El menú configuración

Pulse el botón **MENU** → pestaña **Y** (configuración) → botón **OK**

Los siguientes ajustes se pueden modificar en el menú configuración seleccionando la pestaña **Y**.



Opción	Descripción	
Pantalla inicio	Le permite seleccionar si desea mostrar o no la pantalla de inicio al encender la cámara.	 46
Zona horaria y fecha	Le permite configurar el reloj de la cámara y seleccionar la zona horaria de origen y de destino.	 47
Config. pantalla	Le permite ajustar la pantalla de información de la foto y los ajustes de brillo de la pantalla.	 51
Impresión fecha	Le permite imprimir la fecha y hora del disparo en las imágenes.	 53
Reducc. vibraciones	Reduce los efectos de las sacudidas de la cámara mientras se dispara.	 54
Detección de movim.	La permite definir si desea que la cámara aumente automáticamente la velocidad de obturación para reducir el efecto borroso generado por las sacudidas de la cámara al capturar imágenes estáticas cuando se detecta movimiento.	 55
Ayuda AF	Le permite activar y desactivar la luz de ayuda de AF.	 56
Config. sonido	La permite ajustar los ajustes de sonido.	 57
Desconexión aut.	Le permite configurar la cantidad de tiempo que transcurre antes de apagar la pantalla para ahorrar energía.	 58

Opción	Descripción	
Format. memoria/ Format. tarjeta	Le permite formatear la memoria interna o la tarjeta de memoria.	 59
Idioma/Language	Le permite cambiar el idioma de visualización de la cámara.	 60
Ajustes TV	Le permite cambiar los ajustes de conexión del televisor.	 61
Adverten de parpad.	Le permite habilitar o deshabilitar la detección de ojos cerrados al tomar fotografías de personas utilizando la función de detección de rostros.	 62
Carga de Eye-Fi	Le permite definir si desea que la tarjeta Eye-Fi (suministrada por otros fabricantes) envíe imágenes a su ordenador.	 64
Restaurar todo	Le permite restablecer los valores predeterminados de los ajustes de la cámara.	 65
Tipo de batería	Cambie este ajuste según el tipo de batería introducida en la cámara.	 68
Versión firmware	Le permite confirmar la versión de firmware de la cámara.	 68



A series of ten horizontal dashed lines spanning the width of the page, intended for handwriting practice.



Sección de referencia

La sección de referencia incluye información detallada y sugerencias acerca de la utilización de la cámara.

Disparo

Uso de Asist. panorama	2
Toma de fotografías 3D	5

Reproducción

Edición de imágenes estáticas	8
Edición de vídeos	15
Conexión de la cámara a un televisor (visualización de imágenes en un televisor)....	17
Conexión de la cámara a una impresora (Direct Print)	19

Menú





El menú de retrato inteligente	27
El menú de disparo (para el modo (automático)).....	29
El menú de reproducción	35
El menú de vídeos	44
El menú configuración.....	46

Información adicional

Nombres de carpetas y archivos	69
Accesorios opcionales.....	70
Mensajes de error	71



Uso de Asist. panorama

La cámara enfoca el sujeto que se encuentre en el centro del encuadre. Utilice un trípode para obtener un mejor resultado. Ajuste **Reducc. vibraciones** (🔊54) en **Apagada** en el menú de configuración (📖 88) cuando utilice un trípode para estabilizar la cámara.

Aceda al modo de disparo → botón  (modo de disparo) →  (segundo icono desde arriba*) →  →  (Asist. panorama) → botón 

* Aparece el icono de la última escena seleccionada.

1 Utilice el multiselector para seleccionar la dirección y pulse el botón .

- Aparecen los iconos de la dirección de panorámica para mostrar la dirección en la que se unirán las imágenes. Seleccione la dirección en la que desea que se unan las imágenes en la panorámica definitiva; derecha (▶), izquierda (◀), arriba (▲) o abajo (▼).
- Aparece el icono amarillo de dirección de la panorámica (▶▶) para la dirección actual y al pulsar el botón , se fija dicha dirección. El icono cambiará al icono blanco de dirección fijada ▶.
- En caso necesario, aplique el modo de flash (📖 51), el disparador automático (📖 55), el modo macro (📖 57) y la compensación de exposición (📖 59) en este paso.
- Pulse el botón  de nuevo para seleccionar una dirección distinta.

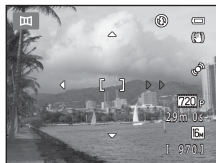

2 Encuadre la primera parte de la escena panorámica y tome la primera imagen.

- Cerca de un tercio de la imagen se mostrará translúcido.



3 Tome la siguiente imagen.

- Encuadre la siguiente imagen de modo que una tercera parte del fotograma se superponga con la primera imagen y, a continuación, pulse el disparador.
- Repita este procedimiento hasta que se haya tomado el número de imágenes necesario para completar la escena.

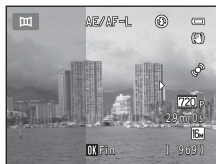

4 Pulse el botón **OK** cuando haya terminado de disparar.

- La cámara regresa al paso 1.

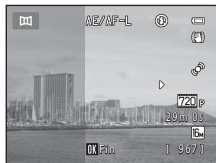

✓ Observaciones acerca de **Asist. panorama**

- Una vez tomada la primera fotografía, no se podrán ajustar los valores del modo de flash, el disparador automático, el modo macro ni la compensación de exposición. Una vez tomada la primera imagen, no se pueden borrar las imágenes, ajustar el zoom ni los ajustes **Modo de imagen** (página 62).
- El disparo de la panorámica concluye si la función de desconexión automática de la cámara (página 58) activa el modo de reposo durante el disparo. Se recomienda establecer un valor alto para el lapso de tiempo que se permite que transcurra antes de que se active la función de desconexión automática.



✎ Indicador **AE/AF-L**

En el modo escena **Asist. panorama**, la exposición, el balance de blancos y el enfoque de todas las imágenes de una panorámica se fijan en los valores de la primera imagen de cada serie.

Cuando se toma la primera imagen, **AE/AF-L** se muestra para indicar que la exposición, el balance de blancos y el enfoque están bloqueados.



Combinación de imágenes para crear una panorámica (Panorama Maker 6)









- Puede transferir las imágenes a un ordenador ( 76) y utilizarlas Panorama Maker 6 para montarlas en una única panorámica.
- Instale Panorama Maker 6 desde el CD-ROM del instalador de ViewNX 2 suministrado ( 73).
- Después de instalar Panorama Maker 6, inicie el software como se explica a continuación.
Windows: Seleccione el menú **Iniciar > Todos los programas > ArcSoft Panorama Maker 6 > Panorama Maker 6**
Mac OS X: Abra la carpeta **Aplicaciones** > haga doble clic en **Panorama Maker 6**
- Para obtener información adicional sobre la utilización de Panorama Maker 6, consulte las instrucciones en pantalla y la información de ayuda de Panorama Maker 6.

Información adicional

Nombres de carpetas y archivos →  69

Toma de fotografías 3D

La cámara toma una imagen para cada ojo para simular una imagen tridimensional en un monitor o televisor compatible con 3D.

Acceda al modo de disparo → botón  (modo de disparo) →  (segundo icono desde arriba*) →  →  →  →  →  →  → 3D (Fotografía en 3D) → botón 

* Aparece el icono de la última escena seleccionada.

1 Enfoque un sujeto y capture la primera imagen.

- La cámara enfoca al centro del encuadre.
- Los ajustes de enfoque, exposición y balance de blancos se bloquean después del primer disparo y aparece **AE/AF-L** en la pantalla.
- La primera imagen se captura, y aparece una guía translúcida para tomar la segunda imagen.

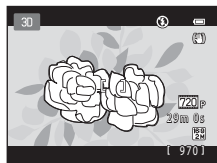

2 Mueva la cámara en sentido horizontal hacia la derecha hasta que la guía translúcida esté alineada con el sujeto.

- Pulse el botón  para cancelar.

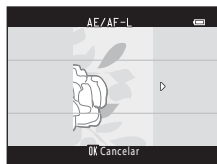

3 Con el sujeto alineado con la guía, espere a que la cámara suelte automáticamente el obturador y tome la segunda fotografía.

- La cámara toma la segunda imagen automáticamente cuando detecta que el sujeto está alineado con la guía.
- El disparo se cancela si el sujeto no está alineado con la guía en diez segundos aproximadamente.

Conexión de la COOLPIX L810 a un monitor o televisor para visualizar imágenes 3D

- Las imágenes en 3D capturadas con esta cámara pueden reproducirse en tres dimensiones únicamente en un monitor o televisor compatible con 3D.
- Las imágenes 3D no pueden volver a reproducirse en 3D en la pantalla de la cámara. Durante la reproducción solo se muestra la imagen del ojo izquierdo de una imagen 3D.

1 Ajuste **Salida HDMI 3D** (🔌61) en **Encendido** (ajuste predeterminado) en **Ajustes TV** en el menú de configuración (📖 88).

2 Conecte la cámara a un monitor o televisor compatible con 3D utilizando un cable HDMI compatible con 3D (🔌17).

- Consulte la documentación suministrada con el monitor o televisor para obtener información sobre cómo realizar los ajustes.

👍 **Observaciones acerca de la visualización de imágenes 3D**

- Las imágenes 3D no pueden usarse con el zoom de reproducción.
- Cuando se cambia entre imágenes en 3D e imágenes que no están en 3D, la cámara puede tardar unos minutos en mostrar las imágenes.
- Se necesita un cable HDMI compatible con 3D para reproducir imágenes 3D en un monitor o televisor compatible con 3D a través de una conexión HDMI.
- Ajuste **HDMI** (🔌61) en **Ajustes TV** en el menú de configuración (📖 88) en **Automático** (ajuste predeterminado) o **1080i**. Si selecciona **480p** o **720p**, las imágenes no pueden reproducirse en 3D y no podrá seleccionar la reproducción 3D.
- Cuando se visualizan imágenes 3D en un monitor o televisor compatible con 3D durante un periodo de tiempo prolongado, puede experimentar molestias tales como fatiga ocular y náuseas. Para garantizar una utilización adecuada, lea exhaustivamente la documentación incluida con su monitor o televisor.



Observaciones acerca de la toma de fotografías 3D

- Los sujetos en movimiento no son adecuados para la fotografía en 3D. Recomendamos disparar sujetos parados.
- Las imágenes en 3D tienen un aspecto tridimensional menos pronunciado a medida que aumentamos la distancia entre la cámara y el sujeto.
- Las imágenes en 3D pueden tener un aspecto tridimensional menos pronunciado cuando el sujeto lleva o es de colores oscuros, o cuando la segunda imagen no está alineada de forma precisa.
- Intente evitar las sacudidas de la cámara cuando dispare con una relación de zoom alta.
- Las imágenes capturadas con poca iluminación pueden aparecer granuladas con ruido.
- El ángulo de visión (p. ej. el área visible en el encuadre) que se ve en la imagen guardada será más estrecho que el que se ve en la pantalla en el momento del disparo.
- Si la cámara no captura la segunda imagen y cancela el disparo incluso cuando alinea la guía con el sujeto, intente el disparo manual utilizando el disparador.

Edición de imágenes estáticas

Edición de funciones

Utilice la COOLPIX L810 para editar imágenes en la cámara y guardarlas como archivos independientes (📷69). A continuación se describen las funciones de edición disponibles.

Función de edición	Descripción
D-Lighting (📷10)	Permite crear una copia de la imagen seleccionada en la que se mejora el brillo y el contraste al iluminar las zonas oscuras de la imagen.
Suavizado de piel (📷11)	Permite suavizar los tonos de la piel en los rostros.
Imagen pequeña (📷12)	Permite crear una copia pequeña de las imágenes, adecuada para utilizarla como archivo adjunto de correo electrónico.
Recorte (📷13)	Recorta un fragmento de la imagen. Utilice esta opción para acercar un sujeto o para crear una composición.

✓ Observaciones acerca de la edición de imágenes

- Las imágenes capturadas con un ajuste **Modo de imagen** (📖 62) de 📷 4608x2592 y las imágenes capturadas usando **Fotografía en 3D** (📖 43) no pueden editarse.
- Esta cámara no puede editar imágenes tomadas con otra marca o modelo de cámara digital.
- Si la cámara no reconoce ningún rostro en una imagen, no se puede crear una copia mediante la función de suavizado de piel (📷11).
- Cuando se utiliza un modelo distinto de cámara digital, es posible que las imágenes editadas con esta cámara no se visualicen correctamente y no puedan transferirse a un ordenador.
- Las funciones de edición no están disponibles cuando no hay espacio libre suficiente en la memoria interna o en la tarjeta de memoria.



Restricciones en la edición de imágenes

Si se vuelve a modificar una copia editada con otra función de edición, compruebe las siguientes restricciones.



Función de edición utilizada	Funciones de edición que se pueden añadir
D-Lighting	Se pueden añadir las funciones de suavizado de piel, imagen pequeña y recorte.
Suavizado de piel	Se pueden añadir las funciones de D-Lighting, imagen pequeña y recorte.
Imagen pequeña Recorte	No se puede añadir otra función de edición.

- Las copias creadas con funciones de edición no se pueden volver a editar con la misma función utilizada para crearlas.
- Si va a combinar la función de imagen pequeña o recorte con otra función de edición, utilice las funciones de imagen pequeña y recorte una vez aplicadas otras funciones de edición.
- Puede aplicar el suavizado de piel en las imágenes que se han tomado con la función de suavizado de piel (27).

Imágenes originales y editadas

- Las copias que se crean con las funciones de edición no se borran cuando se borran las imágenes originales. Las imágenes originales no se borran cuando se borran las copias creadas con las funciones de edición.
- Las copias editadas se guardan con la misma fecha y hora de grabación que las originales.
- Los ajustes de pedido de impresión (35) y de protección (39) no se mantienen en las copias modificadas.

D-Lighting: mejora del brillo y el contraste

Pulse el botón  (modo de reproducción) → botón **MENU** →  D-Lighting → botón **OK**

Permite crear una copia de la imagen seleccionada en la que se mejora el brillo y el contraste al iluminar las zonas oscuras de la imagen.

Pulse el multiselector ▲ o ▼ para seleccionar **Aceptar** y pulse el botón **OK**.

- A la izquierda aparece la versión original y a la derecha, un ejemplo de la versión editada.
- Se guarda una copia nueva y editada como imagen individual.

- Las copias creadas con la función se indican mediante el icono  que aparece durante la reproducción.

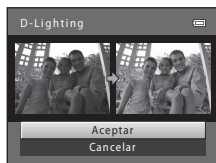



Información adicional

Nombres de carpetas y archivos →  69

Suavizado de piel: suavizado de los tonos de la piel

Pulse el botón  (modo de reproducción) → botón **MENU** →  Suavizado de piel → botón 



La cámara reconoce los rostros en las imágenes y crea una copia con los tonos de la piel del rostro más suaves.

1 Pulse  o  en el multiselector para seleccionar el nivel de suavizado y, a continuación, pulse el botón .

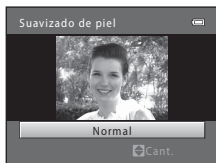
- Aparece el cuadro de diálogo de confirmación con el rostro en el que se ha aplicado el efecto ampliado en el centro de la pantalla.
- Para salir sin guardar la copia, pulse .



2 Verifique la vista previa de la copia y pulse el botón .

- Se suavizan los tonos de piel de un máximo de 12 rostros, empezando por el que esté más cerca al centro del encuadro.
- Si se ha procesado más de un rostro, pulse el multiselector  o  para mostrar otro rostro.
- Pulse el botón **MENU** para ajustar el grado de suavizado. La pantalla vuelve al rostro mostrado en el paso 1.
- Las copias editadas se guardan y aparece  cuando las reproduce.

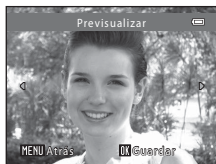

Observaciones acerca del suavizado de piel

En función de la dirección hacia la que mire el rostro o su brillo, es posible que la cámara no pueda detectar con precisión los rostros o que la función de suavizado de piel no produzca los resultados esperados.

Información adicional



Nombres de carpetas y archivos →  069

Imagen pequeña: reducción del tamaño de una imagen

Pulse el botón  (modo de reproducción) → botón MENU →  Imagen pequeña → botón 

Crea una copia pequeña de la imagen actual.

1 Pulse el multiselector ▲ o ▼ para seleccionar el tamaño de copia deseado y pulse el botón .

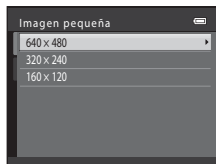

2 Seleccione **Sí** y pulse el botón .

- Se guarda una copia nueva y editada como imagen individual con una relación de compresión de 1:16.
- La copia aparece con un marco negro.



Información adicional

Nombres de carpetas y archivos →  69

Recortar: creación de una copia recortada





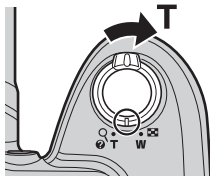

Cree una copia que contenga solo la parte visible en la pantalla cuando se muestra **MENU**  con el zoom de reproducción ( 68) activado.

1 Gire el control del zoom hasta la posición **T** () en el modo de reproducción a pantalla completa (29) para acercar la imagen.

- Para recortar una imagen mostrada en la orientación "vertical" (retrato), amplíe la imagen hasta que desaparezcan las barras negras mostradas en ambos lados de la pantalla. La imagen recortada se mostrará en una orientación horizontal. Para recortar la imagen en su orientación "vertical" (retrato) actual, use en primer lugar la opción **Girar imagen** ( 41) para girar la imagen de modo que se muestre en la orientación horizontal. A continuación, amplíe la imagen para recortarla, recórtela y, a continuación, gire la imagen recortada de nuevo en la orientación "vertical" (retrato).



2 Mejore la composición en la copia.

- Gire el control del zoom hasta la posición **T** () o **W** () para ajustar la relación de zoom.
- Pulse , ,  o  en el multiselector para desplazarse por la imagen hasta que en la pantalla solo se vea la parte que desee copiar.



3 Pulse el botón **MENU**.

4 Utilice el multiselector para seleccionar **Sí** y pulse el botón **OK**.

- Se guarda una copia nueva y recortada como imagen individual.



Tamaño de imagen

A medida que se reduce el área que se guardará, el tamaño de la imagen (píxeles) de la copia recortada también se reduce.

Si el tamaño de imagen de la copia recortada es 320×240 ó 160×120 , aparecerá un marco negro alrededor de la imagen y el icono de imagen pequeña  aparecerá a la izquierda de la pantalla en el modo de reproducción.

Información adicional

Nombres de carpetas y archivos →  69

Edición de vídeos

Las partes deseadas de un vídeo grabado pueden guardarse como un archivo independiente.

1 Reproduzca el vídeo deseado y pause la reproducción (📖 85).

2 Pulse el multiselector ◀ o ▶ para escoger el control ✂ y, a continuación, pulse el botón OK.

- Se muestra la pantalla de edición de vídeos.



3 Pulse ▲ o ▼ para seleccionar el control ^W✂ (escoger el punto de inicio).

- Al empezar a editar un vídeo, el encuadre mostrado cuando se pausa el vídeo es el punto de inicio de la edición.
- Pulse ◀ o ▶ para mover el punto de inicio hasta el principio de la parte deseada del vídeo.
- Para cancelar la edición, pulse ▲ o ▼ para seleccionar ↶ (volver), y el pulse el botón OK.

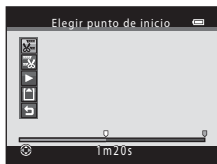

4 Pulse ▲ o ▼ para seleccionar ^W✂ (escoger punto final).

- Pulse ◀ o ▶ para mover el punto final en el borde derecho hasta el final de la parte deseada del vídeo.
- Seleccione ▶ (previsualizar) y pulse el botón OK para reproducir la parte especificada del vídeo que se guardará. Mientras se reproduce la vista previa, gire el control del zoom hasta **T/W** para ajustar el volumen. Mientras la vista previa se está reproduciendo, pulse de nuevo el botón OK para detener la reproducción.

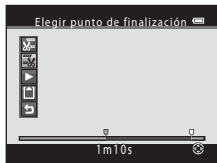



- 5 Cuando haya acabado con los ajustes, pulse ▲ o ▼ para seleccionar **Guardar** y pulse el botón **OK**.

- 6 Seleccione **Sí** y pulse el botón **OK**.

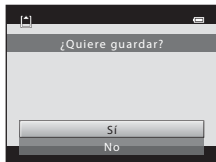
- El vídeo editado se guarda.



Observaciones acerca de la edición de vídeos

- En las siguientes situaciones,  no aparece en los controles y la edición no es posible.
 - Si intenta recortar un vídeo creado mediante edición.
 - Para recortar otra área del vídeo, selecciónelo y edite el vídeo original.
 - Cuando el indicador de nivel de batería es .
- Los vídeos se cortan en intervalos de un segundo. Por lo tanto, la parte real cortada del vídeo puede diferir ligeramente de los puntos de inicio y fin seleccionados. Los vídeos no pueden cortarse de modo que tengan una longitud inferior a 2 segundos.
- Las funciones de edición no están disponibles cuando no hay espacio libre suficiente en la memoria interna o en la tarjeta de memoria para guardar las copias editadas.

Información adicional

Nombres de carpetas y archivos →  69

Conexión de la cámara a un televisor (visualización de imágenes en un televisor)

Conecte la cámara a un televisor para reproducir imágenes o vídeos en el televisor.
Si su televisor está equipado con una toma HDMI, puede usar un cable HDMI disponible en establecimientos comerciales para conectar la cámara al televisor.

- 1 Apague la cámara.
- 2 Conecte la cámara al televisor.

Cuando utilice el cable de audio/vídeo suministrado

Conecte la clavija amarilla con la toma de entrada de vídeo y las clavijas blanca y roja con las tomas de entrada de audio en el televisor.

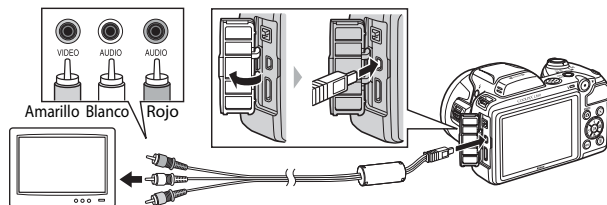

Cuando utilice un cable HDMI disponible en establecimientos comerciales

Conecte la clavija a la toma HDMI del televisor.

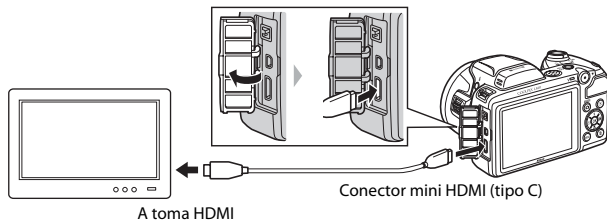

3 Configure la entrada del televisor en la entrada de vídeo externa.

- Consulte los detalles en la documentación proporcionada con el televisor.

4 Mantenga pulsado el botón para encender la cámara.

- La cámara pasa al modo de reproducción y las imágenes se muestran en el televisor.
- Mientras esté conectada al televisor, la pantalla de la cámara permanecerá apagada.

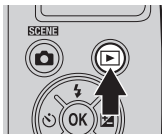

Observaciones acerca de la conexión del cable HDMI

El cable HDMI no está incluido. Utilice un cable HDMI disponible en establecimientos comerciales para conectar la cámara a un televisor. El terminal de salida en esta cámara es un conector mini HDMI (tipo C). Cuando adquiera un cable HDMI, asegúrese de que el extremo final del cable es un conector mini HDMI.

Observaciones acerca de la conexión del cable

- Al conectar el cable, asegúrese de que la orientación del conector de la cámara sea correcta. No fuerce el cable al conectarlo a la cámara. Cuando desconecte el cable, no tire del conector en diagonal.
- No conecte cables en el conector mini HDMI y en el conector USB y la salida de audio/vídeo simultáneamente.

Si las imágenes no aparecen en el televisor

Compruebe que los **Ajustes TV** () de la cámara en el menú configuración coincidan con el estándar que utilice el televisor.

Utilización del control remoto del televisor (control de dispositivos HDMI)

El mando a distancia de un televisor compatible con HDMI-CEC puede usarse para controlar la reproducción.

Puede usarse en lugar del multiselector y el control del zoom de la cámara para seleccionar imágenes, iniciar y pausar la reproducción de vídeos, cambiar entre modo de reproducción a pantalla completa y visualización de 4 imágenes en miniatura, etc.

- Ajuste el valor **Control dispositivo HDMI** () de **Ajustes TV** en **Encendido** (ajuste predeterminado) y, a continuación, conecte la cámara y el televisor mediante un cable HDMI.
- Dirija el control remoto hacia el televisor cuando lo utilice.
- Consulte las instrucciones de funcionamiento del televisor para obtener más información acerca de la compatibilidad HDMI-CEC del televisor.

Conexión de la cámara a una impresora (Direct Print)

Los usuarios de impresoras compatibles con PictBridge (📷:20) pueden conectar la cámara directamente a la impresora e imprimir imágenes sin tener que utilizar un ordenador. Siga los procedimientos descritos a continuación para imprimir imágenes.

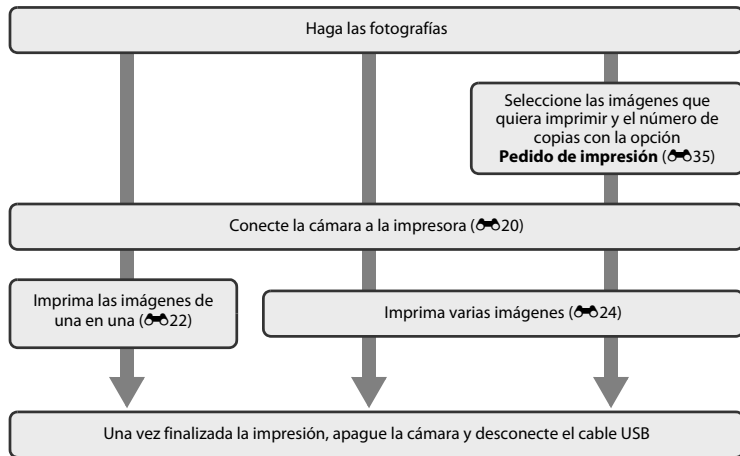

Observaciones acerca de la fuente de alimentación

- Cuando conecte la cámara a una impresora, utilice una batería completamente cargada para evitar que la cámara se apague de forma inesperada.
- Puede usar el adaptador de CA EH-67 (disponible por separado) para cargar la cámara desde una toma eléctrica. No utilice otras marcas o modelos de adaptador de CA, ya que podrían derivar en sobrecalentamiento o mal funcionamiento de la cámara.

Impresión de imágenes

Además de imprimir las imágenes transferidas a un ordenador desde su impresora personal e imprimirlas mediante una conexión directa entre la cámara y la impresora, también están disponibles las siguientes opciones para la impresión de imágenes guardadas en la tarjeta de memoria:

- Introduzca la tarjeta de memoria en la ranura para tarjetas de una impresora compatible con DPOF.
- Lleve la tarjeta de memoria a un laboratorio fotográfico digital.

Para realizar la impresión con estos métodos, especifique las imágenes y el número de copias de cada una en la tarjeta de memoria mediante la opción **Pedido de impresión** del menú de reproducción (35).

Conexión de la cámara a una impresora

1 Apague la cámara.

2 Encienda la impresora.

- Compruebe la configuración de la impresora.

3 Conecte la cámara a la impresora con el cable USB suministrado.

- Asegúrese de que la orientación de los conectores sea correcta. No intente introducir los conectores en diagonal, ni los fuerce al conectar o desconectar el cable USB.

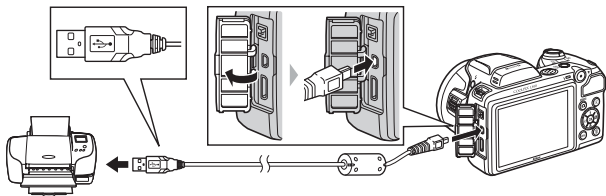

4 Encienda la cámara.

- Cuando esté correctamente conectada, aparecerá la pantalla de inicio de **PictBridge** en la pantalla de la cámara, seguida de la pantalla **Imprimir selección**.

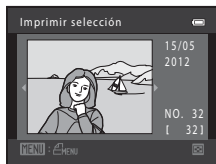

Impresión de imágenes individuales

Una vez conectada correctamente la cámara a la impresora (📷20), siga los procedimientos descritos a continuación para imprimir una imagen.

1 Utilice el multiselector para seleccionar la imagen que desee y pulse el botón **OK**.

- Para facilitar la selección de imágenes, gire el control del zoom hacia **W** (🔍) para cambiar al modo de visualización de 12 de imágenes en miniatura. Gire el control del zoom hacia **T** (📄) para cambiar al modo de reproducción a pantalla completa.

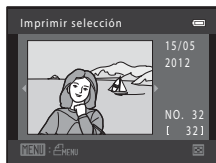

2 Seleccione **Copias** y pulse el botón **OK**.

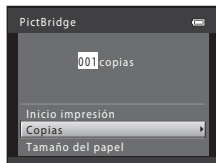

3 Pulse el multiselector ▲ o ▼ para seleccionar el número de copias deseadas (hasta nueve) y pulse el botón **OK**.

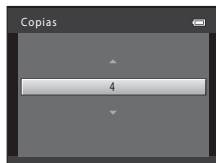

- 4 Seleccione **Tamaño del papel** y pulse el botón **OK**.

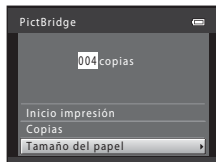

- 5 Seleccione el tamaño del papel que desee y pulse el botón **OK**.

- Para especificar el tamaño del papel mediante los ajustes de la impresora, seleccione **Predeterminado** en la opción de tamaño del papel.

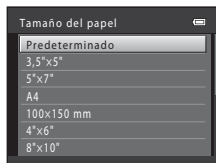

- 6 Seleccione **Inicio impresión** y pulse el botón **OK**.

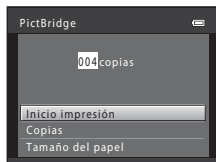

- 7 La impresión se iniciará.

- Cuando finalice la impresión, aparecerá de nuevo la pantalla de imprimir selección mostrada en el paso 1.

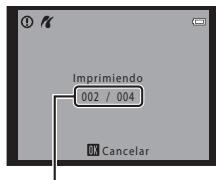

Número actual de copias/
número total de copias

Impresión de varias imágenes

Una vez conectada correctamente la cámara a la impresora (📷20), siga los procedimientos descritos a continuación para imprimir varias imágenes.

1 Cuando aparezca la pantalla **Imprimir selección**, pulse el botón **MENU**.

2 Utilice el multiselector para seleccionar **Tamaño del papel** y pulse el botón **OK**.

- Para salir del menú impresión, pulse el botón **MENU**.

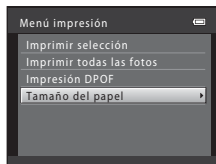

3 Seleccione el tamaño del papel que desee y pulse el botón **OK**.

- Para especificar el tamaño del papel mediante los ajustes de la impresora, seleccione **Predeterminado** en la opción de tamaño del papel.

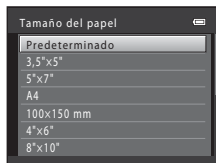

4 Seleccione **Imprimir selección**, **Imprimir todas las fotos** o **Impresión DPOF** y pulse el botón **OK**.

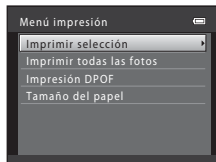

Imprimir selección

Seleccione las imágenes (hasta 99) y el número de copias (hasta nueve) de cada una.

- Pulse el multiselector ◀ o ▶ para seleccionar imágenes y pulse ▲ o ▼ para especificar el número de copias de cada una.
- Las imágenes seleccionadas para imprimir aparecerán indicadas con una marca de verificación (✓) y una cifra que indica el número de copias que se imprimirán. Si no se ha especificado ninguna copia para las imágenes, se cancela la selección.
- Gire el control del zoom hacia **T** (🔍) para cambiar a la reproducción a pantalla completa. Gire el control del zoom hacia **W** (🖼️) para regresar a la visualización de 12 imágenes en miniatura.
- Pulse el botón **OK** cuando haya finalizado el ajuste.
- Cuando aparezca la pantalla que se muestra a la derecha, seleccione **Inicio impresión** y pulse el botón **OK** para iniciar la impresión. Seleccione **Cancelar** y pulse el botón **OK** para volver al menú de impresión.

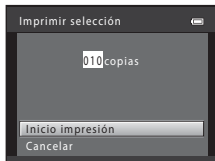

Imprimir todas las fotos

Se imprime una copia de cada una de las imágenes guardadas en la memoria interna o en la tarjeta de memoria.

- Cuando aparezca la pantalla que se muestra a la derecha, seleccione **Inicio impresión** y pulse el botón **OK** para iniciar la impresión. Seleccione **Cancelar** y pulse el botón **OK** para volver al menú de impresión.

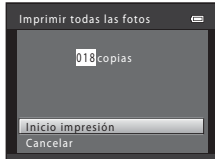

Impresión DPOF

Permite imprimir las imágenes cuya orden de impresión se creó a través de la opción **Pedido de impresión** (35).

- Cuando aparezca la pantalla que se muestra a la derecha, seleccione **Inicio impresión** y pulse el botón **OK** para iniciar la impresión. Seleccione **Cancelar** y pulse el botón **OK** para volver al menú de impresión.
- Para ver el pedido de impresión actual, seleccione **Ver imágenes** y pulse el botón **OK**. Para imprimir imágenes, pulse el botón **OK** de nuevo.



5 La impresión se iniciará.

- Cuando finalice la impresión, la pantalla volverá a mostrar el menú impresión del paso 2.

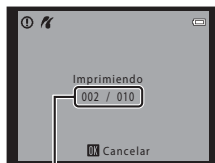

Número actual de copias/
número total de copias

Tamaño del papel

La cámara admite los siguientes tamaños de papel: **Predeterminado** (el tamaño del papel predeterminado para la impresora conectada a la cámara), **3,5"×5"**, **5"×7"**, **100×150 mm**, **4"×6"**, **8"×10"**, **Carta**, **A3**, y **A4**. Solo se mostrarán los tamaños compatibles con la impresora.

El menú de retrato inteligente

- Consulte “Cambio del tamaño de imagen (Modo de imagen)” (📖 62) para obtener información acerca de **Modo de imagen**.

Suavizado de piel

Seleccione el modo de retrato inteligente → botón **MENU** → Suavizado de piel → botón **OK**

Permite activar el suavizado de piel.

Opción	Descripción
 Encendido (ajuste predeterminado)	Cuando se acciona el obturador, la cámara detecta uno o más rostros humanos (hasta tres) y procesa la imagen para suavizar los tonos de la piel del rostro antes de guardar la imagen.
OFF Apagado	Desactiva la función de suavizado de piel.

El icono del ajuste actual aparece en la pantalla cuando la cámara se encuentra en el modo de disparo (📖 6). No aparece ningún icono si se selecciona **Apagado**. El grado del efecto de suavizado de piel no puede confirmarse en el sujeto en la pantalla de disparo. Compruebe el nivel de suavizado de piel realizado en el modo de reproducción.

Temporizador sonrisa

Seleccione el modo de retrato inteligente → botón MENU → Temporizador sonrisa → botón 

La cámara detecta rostros humanos y, a continuación, acciona automáticamente el obturador cada vez que detecte una sonrisa.

Opción	Descripción
 Encendido (ajuste predeterminado)	Activa el temporizador de sonrisa.
OFF Apagado	Desactiva el temporizador de sonrisa.

El icono del ajuste actual aparece en la pantalla cuando la cámara se encuentra en el modo de disparo ( 6). No aparece ningún icono si se selecciona **Apagado**.

Antiparpadeo

Seleccione el modo de retrato inteligente → botón MENU → Antiparpadeo → botón 

La cámara acciona automáticamente el obturador dos veces cada vez que se toma una fotografía. De las dos tomas, se guarda aquella en la que los ojos del sujeto están más abiertos.

Opción	Descripción
 Encendido	Permite activar el antiparpadeo. No es posible utilizar el flash si se selecciona Encendido . Si la cámara ha guardado una imagen en la que es posible que el sujeto tenga los ojos cerrados, aparecerá el cuadro de diálogo que se muestra a la derecha durante unos segundos.
OFF Apagado (ajuste predeterminado)	Desactiva el antiparpadeo.

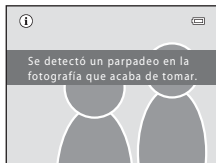



El icono del ajuste actual aparece en la pantalla cuando la cámara se encuentra en el modo de disparo ( 6). No aparece ningún icono si se selecciona **Apagado**.

El menú de disparo (para el modo (automático))







- Consulte “Cambio del tamaño de imagen (Modo de imagen)” (📖 62) para obtener información acerca de **Modo de imagen**.

Balance blancos (Ajuste del tono)

Seleccione el modo  (automático) → botón MENU → Balance blancos → botón 

El color de la luz reflejada de un objeto varía con el color de la fuente de luz. El cerebro humano puede adaptarse a los cambios del color de la fuente de luz y el resultado es que los objetos blancos se ven blancos ya estén a la sombra, bajo la luz directa del sol o bajo una luz incandescente. Las cámaras digitales pueden imitar este ajuste procesando las imágenes según el color de la fuente de luz. Esto se conoce como “balance blancos”. Para obtener colores naturales, seleccione un ajuste de balance de blancos que coincida con la fuente de luz antes de tomar la fotografía.

Aunque **Automático** (el ajuste predeterminado) se puede utilizar con la mayoría de los tipos de luz, se puede configurar el ajuste de balance de blancos que resulte más adecuado para las condiciones del cielo o una fuente de luz para así obtener una imagen con unos tonos de color más naturales.

Opción	Descripción
AUTO Automático (ajuste predeterminado)	El balance de blancos se ajusta automáticamente para adaptarse a las condiciones de luz.
PRE Preajuste manual	Resulta útil al tomar fotografías en condiciones de luz poco habituales ( 30).
 Luz de día	El balance de blancos se ajusta para la luz solar directa.
 Incandescente	Se utiliza con la luz incandescente.
 Fluorescente	Se utiliza con iluminación fluorescente.
 Nublado	Se utiliza para fotografías de exterior con el cielo nublado.
 Flash	Se utiliza con el flash.

El icono del ajuste actual aparece en la pantalla cuando la cámara se encuentra en el modo de disparo (📖 6). No aparece ningún icono si se selecciona **Automático**.

Uso de preajuste manual

El preajuste manual se utiliza con una iluminación mixta o para compensar fuentes de iluminación que emitan un color dominante cuando no se haya logrado el efecto deseado con ajustes de balance de blancos como **Automático** y **Incandescente** (por ejemplo, para tomar imágenes con una lámpara que emita luz de matices rojizos y que parezca que se han hecho con luz blanca). Utilice el siguiente procedimiento para medir el valor de balance de blancos con la luz con la que se vayan a tomar fotografías.

1 Prepare un sujeto blanco o gris y colóquelo bajo la luz con la que se vaya a tomar la fotografía.

2 Muestre el menú de disparo (📖 49), utilice el multiselector para seleccionar **PRE Preajuste manual** en el menú **Balance blancos** y pulse el botón **OK**.

- La cámara se acerca a la posición para medir el balance de blancos.



3 Seleccione **Medir**.

- Para aplicar el valor de balance de blancos medido más reciente, seleccione **Cancelar** y pulse el botón **OK**. El ajuste de balance de blancos no se medirá nuevamente y se configurará el valor que se haya medido más recientemente.

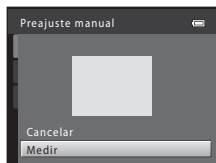

- 4** Encadre el objeto de referencia en la ventana de medida.

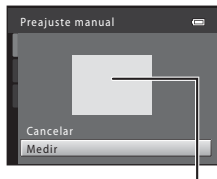

Ventana de medida

- 5** Pulse el botón **OK** para medir un valor de preajuste manual.

- Se abre el obturador y se establece el valor nuevo del balance de blancos. No se guarda ninguna imagen.



✓ Observaciones acerca del balance de blancos

- Algunos ajustes no se pueden utilizar con otras funciones (📖 64).
- Baje el flash o configure el flash en **🔇** (apagado) al configurar el balance de blancos en un ajuste distinto a **Automático** y **Flash** (📖 51).





✓ Observaciones acerca del preajuste manual

El valor para la luz del flash no se puede medir con **Preajuste manual**. Cuando dispare con el flash, ajuste **Balance blancos** en **Automático** o **Flash**.

Disparo continuo

Seleccione el modo  (automático) → botón MENU → Continuo → botón 

Cambie los ajustes a Continuo o BSS (selector del mejor disparo).

Opción	Descripción
 Individual (ajuste predeterminado)	Se toma una imagen cada vez que se pulsa el disparador.
 Continuo	Se capturan hasta cuatro imágenes de forma continuada a una velocidad aproximada de 1,2 fps mientras se mantiene pulsado el botón del disparador hasta el fondo (cuando Modo de imagen se ajusta en  4608x3456).
BSS BSS (selector de mejor disparo)	El “selector de mejor disparo” se recomienda para disparar con el flash apagado o cuando se utiliza el zoom de la cámara, o en otras situaciones en las que el movimiento involuntario puede provocar que las fotografías salgan movidas. Si BSS está activado, la cámara toma hasta diez imágenes mientras se mantiene pulsado el disparador. Se selecciona y guarda automáticamente la imagen más nítida de la serie. <ul style="list-style-type: none">• BSS es más adecuado para tomar fotografías de sujetos inmóviles. Al fotografiar sujetos en movimiento o cuando la composición de la imagen cambia durante el disparo, es posible que no se obtengan los resultados deseados.
 Multidisparo 16	Cada vez que se pulsa el disparador, la cámara toma 16 fotografías a una velocidad de unos 30 fps y las ordena en una sola imagen. <ul style="list-style-type: none">• Las imágenes se capturan con el Modo de imagen fijado en  (el tamaño de imagen es de 2560 × 1920 píxeles).• No se puede utilizar el zoom digital.

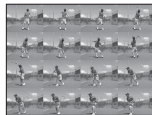

El icono del ajuste actual aparece en la pantalla cuando la cámara se encuentra en el modo de disparo ( 6). No aparece ningún icono si se selecciona **Individual**.



Observaciones acerca del disparo continuo

- Al seleccionar **Continuo**, **BSS** o **Multidisparo 16**, no se puede utilizar el flash. El enfoque, la exposición y el balance de blancos se establecen en los valores determinados en la primera fotografía de cada serie.
- La velocidad de fotogramas con el disparo continuo puede variar en función de la configuración actual del modo de imagen, de la tarjeta de memoria que se utilice o de las condiciones de toma.
- Algunos ajustes no se pueden utilizar con otras funciones ( 64).

Observaciones acerca de Multidisparo 16

El fenómeno "smear" (🔍3), visible en la pantalla cuando se activa el disparo con **Multidisparo 16**, se guardará con las imágenes. Se recomienda evitar objetos brillantes como el sol, los reflejos del sol y las luces eléctricas cuando se activa el disparo con **Multidisparo 16**.

Sensibilidad ISO

Seleccione el modo  (automático) → botón **MENU** → Sensibilidad ISO → botón 

Cuando la sensibilidad ISO aumenta, se necesita menos luz para tomar fotografías.

Un valor de sensibilidad ISO más alto permite capturar sujetos más oscuros. Asimismo, incluso con sujetos de brillo similar, las fotografías pueden tomarse con velocidades de obturación más rápidas, y el efecto borroso generado por las sacudidas de la cámara y del sujeto puede reducirse.

- A pesar de que una sensibilidad ISO superior resulta efectiva cuando se disparan sujetos oscuros, tomar fotografías sin flash o sin usar el zoom puede hacer que las imágenes contengan ruido.

Opción	Descripción
AUTO Automático (ajuste predeterminado)	La sensibilidad es ISO 80 cuando hay una iluminación suficiente. Cuando la iluminación es deficiente, la cámara lo compensa elevando la sensibilidad a un máximo de ISO 1600.
80, 100, 200, 400, 800, 1600	La sensibilidad se fija en el valor especificado.

El icono del ajuste actual aparece en la pantalla cuando la cámara se encuentra en el modo de disparo (📖 6).

- Cuando se selecciona **Automático**, el icono **ISO** no aparece en ISO 80, pero sí que aparece si la sensibilidad ISO aumenta automáticamente a más de 80.





Observaciones acerca de la sensibilidad ISO

- Algunos ajustes no se pueden utilizar con otras funciones (📖 64).
- Cuando la sensibilidad ISO se bloquea, la **Detección de movim.** (🔍55) no funciona.

Opciones de color

Seleccione el modo  (automático) → botón MENU → Opciones de color → botón 

Permite que los colores sean más intensos o guarda las imágenes en monocromo.

Opción	Descripción
 Color (ajuste predeterminado)	Utilícelo para que las imágenes muestren un color natural.
 Vívido	Utilícelo para conseguir un efecto vivo, como de "impresión fotográfica".
 Blanco y negro	Guarda las imágenes en blanco y negro.
 Sepia	Guarda las fotografías en tonos sepia.
 Cianotipo	Guarda las fotografías en un tono azul cian monocromo.

El icono del ajuste actual aparece en la pantalla cuando la cámara se encuentra en el modo de disparo ( 6). Si se selecciona **Color**, no se muestra ningún icono. Los tonos de color mostrados en la pantalla durante el disparo cambian en función de la opción de color seleccionada.



Observaciones acerca de las opciones de color

Algunos ajustes no se pueden utilizar con otras funciones ( 64).

El menú de reproducción

- Consulte “Edición de imágenes estáticas” (🔍8) para obtener información acerca de las funciones de edición de imágenes.

🖨️ Pedido de impresión (Creación de un pedido de impresión DPOF)

Pulse el botón  (modo de reproducción) → botón MENU →  Pedido de impresión → botón 

Cuando se imprimen imágenes guardadas en la tarjeta de memoria utilizando cualquiera de los métodos siguientes, la opción **Pedido de impresión** del menú de reproducción se utiliza para crear “órdenes de impresión” digitales.

- Introduzca la tarjeta de memoria en la ranura para tarjetas de una impresora compatible con DPOF (🔍20).
- Lleve la tarjeta de memoria a un laboratorio fotográfico digital.
- Conecte la cámara a una impresora (🔍19) compatible con PictBridge (🔍20). También se puede crear un pedido de impresión para imágenes guardadas en la memoria interna si se extrae la tarjeta de memoria de la cámara.

- 1 Seleccione **Seleccionar imagen** y pulse el botón .

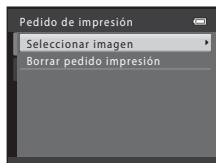

2 Seleccione las imágenes (hasta 99) y el número de copias (hasta nueve) de cada una.

- Pulse el multiselector ◀ o ▶ para seleccionar imágenes y pulse ▲ o ▼ para especificar el número de copias de cada una.
- Las imágenes seleccionadas para imprimir aparecerán indicadas con un icono de marca de verificación y una cifra que indica el número de copias que se imprimirán. Si no se ha especificado ninguna copia para las imágenes, se cancela la selección.
- Gire el control del zoom hacia T (R) para cambiar a la reproducción a pantalla completa. Gire el control del zoom hacia W (B) para regresar a la visualización de 12 imágenes en miniatura.
- Pulse el botón OK cuando haya finalizado el ajuste.



3 Seleccione si desea imprimir o no la fecha de disparo.

- Seleccione **Fecha** y pulse el botón OK para imprimir la fecha de disparo en todas las imágenes del pedido de impresión.
- Seleccione **Info** y pulse el botón OK para imprimir la información de disparo (velocidad de obturación y valor del diafragma) en todas las imágenes del pedido de impresión.
- Seleccione **Finalizado** y pulse el botón OK para finalizar el pedido de impresión.

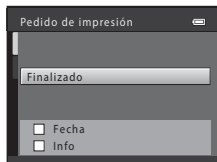

Las imágenes seleccionadas para su impresión se indican mediante el icono  durante la reproducción.

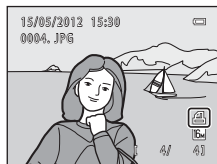

✓ Observaciones acerca de la impresión de fecha e información de disparo

Si se activan los ajustes **Fecha** e **Info** en la opción del pedido de impresión, la fecha de disparo y la información de disparo se imprimen en las imágenes cuando se utiliza una impresora compatible con DPOF (20) que admite la impresión de la fecha e información de disparo.

- La información de disparo no se puede imprimir si la cámara se conecta directamente a una impresora compatible con DPOF mediante el cable USB suministrado (26).
- Tenga en cuenta que los ajustes de **Fecha** y **Info** se restauran cada vez que aparece la opción **Pedido de impresión**.
- La fecha impresa es la que se guarda en el momento de hacer la fotografía. Un cambio en la fecha de la cámara mediante el ajuste **Fecha y hora** o **Zona horaria** de la opción **Zona horaria y fecha** del menú configuración una vez tomada la imagen, no afecta a la fecha impresa en dicha imagen.



✍ Cancelación del pedido de impresión existente



Seleccione **Borrar pedido impresión** en el paso 1 (35) de "Pedido de impresión (Creación de un pedido de impresión DPOF)" y pulse el botón (36) para eliminar las marcas de impresión de todas las imágenes y cancelar el pedido de impresión.

✍ Impresión fecha

Si se añade la fecha y hora de disparo en las imágenes con la opción **Impresión fecha** (53) del menú configuración, las imágenes se guardan con la fecha y hora del momento en el que se tomaron. Las imágenes con la fecha impresa se pueden imprimir en impresoras que no sean compatibles con la impresión de la fecha sobre las imágenes.



Aunque la opción de fecha de **Pedido de impresión** se encuentre activada, solo se imprimirá la fecha y hora en las imágenes con la opción Impresión fecha.

Pase diapositiva

Pulse el botón  (modo de reproducción) → botón **MENU** →  Pase diapositiva → botón 



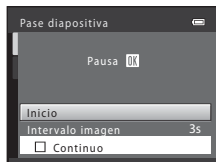

Reproduzca las imágenes guardadas en la memoria interna o en una tarjeta de memoria, de una en una en un “pase de diapositivas” automático.

1 Utilice el multiselector para seleccionar **Inicio** y pulse el botón .

- Para cambiar el intervalo entre las imágenes, seleccione **Intervalo imagen**, especifique el intervalo de tiempo deseado y pulse el botón  antes de seleccionar **Inicio**.
- Para repetir el pase de diapositivas automáticamente, seleccione **Continuo** y pulse el botón  antes de seleccionar **Inicio**. Se añadirá la marca de verificación (✓) a la opción Continuo cuando esté activada.





2 Comenzará el pase de diapositivas.

- Mientras el pase de diapositivas esté en curso, pulse  o  en el multiselector para mostrar la próxima imagen o  o  para mostrar la imagen anterior. Mantenga pulsado cualquier botón para avanzar o retroceder.
- Para finalizar o detener el pase de diapositivas, pulse el botón .



3 Finalice el pase de diapositivas o reinícielo.



- La pantalla de la derecha aparece cuando se visualiza la última diapositiva o cuando se pausa la representación. Seleccione  y pulse  para volver al Paso 1, o bien seleccione  para reiniciar la presentación.



Observaciones acerca del pase de diapositivas

- Solo se muestra el primer fotograma de vídeos que se incluyen en un pase de diapositivas.
- El tiempo de reproducción máximo es de unos 30 minutos, incluso si **Continuo** está activado (58).

Proteger

Pulse el botón  (modo de reproducción) → botón **MENU** →  Proteger → botón 

Le permite proteger las imágenes seleccionadas de un borrado accidental.

Seleccione las imágenes que desea proteger o en las que desea cancelar la protección de imágenes protegidas previamente, en la pantalla de selección de imágenes.

→ “La pantalla de selección de imágenes” (40)

Tenga en cuenta que el formateo de la memoria interna de la cámara o de la tarjeta de memoria borrará definitivamente los archivos protegidos (59).

Las imágenes protegidas se indican mediante el icono  durante la reproducción ( 8).

La pantalla de selección de imágenes

Al utilizar una de las funciones siguientes, aparece una pantalla como la que se muestra a la derecha durante la selección de imágenes.

- Pedido de impresión > **Seleccionar imagen** (🔍35)
- Proteger (🔒39)
- Girar imagen (🔄41)
- Copiar > **Imágenes selecc.** (📄42)
- Pantalla inicio > **Selecc. imagen** (📖46)
- Borrar imagen > **Borrar img. selecc.** (🗑️ 31)



Siga los procedimientos que se describen a continuación para seleccionar las imágenes.

1 Pulse el multiselector ◀ o ▶ para seleccionar una imagen.

- Gire el control del zoom (📖 2) hacia **T** (🔍) para volver a la reproducción a pantalla completa o hacia **W** (📄) para cambiar a la visualización de 12 imágenes en miniatura.
- Solo se puede seleccionar una imagen para **Girar imagen** y **Pantalla inicio**. Continúe con el paso 3.



2 Pulse ▲ o ▼ para seleccionar o cancelar la selección (o para especificar el número de copias).



- Al seleccionar una imagen, aparece una marca de verificación (☑) en esta. Repita los pasos 1 y 2 para seleccionar más imágenes.



3 Pulse el botón Ⓞ para aplicar la selección de imágenes.

- Si se selecciona **Imágenes selecc.**, aparece un cuadro de diálogo de confirmación. Siga las instrucciones que aparecen en pantalla.

Girar imagen

Pulse el botón  (modo de reproducción) → botón MENU →  Girar imagen → botón 

Especifique la orientación en la que se mostrarán las imágenes guardadas durante la reproducción. Las imágenes estáticas se pueden girar 90 grados en el sentido de las agujas del reloj o 90 grados en el sentido contrario.

Seleccione una imagen en la pantalla de selección de imágenes (40). Cuando aparezca la pantalla Girar imagen, pulse el multiselector  o  para girar la imagen 90 grados.



Girar 90 grados en sentido contrario a las agujas del reloj





Girar 90 grados en el sentido de las agujas del reloj

Pulse el botón  para finalizar la orientación de la pantalla y guardar la información de orientación con la imagen.

Observaciones acerca de la rotación de imágenes

Esta cámara no puede girar imágenes tomadas con otra marca o modelo de cámara digital, ni las imágenes capturadas con **Fotografía en 3D** ( 43).

Copiar (copia entre la memoria interna y la tarjeta de memoria)

Pulse el botón  (modo de reproducción) → botón MENU →  Copiar → botón 

Copia las imágenes de una tarjeta de memoria a la memoria interna y viceversa.

1 Utilice el multiselector para seleccionar una opción de destino en la que copiar las imágenes y pulse el botón .

- **Cámara a tarjeta:** copia las imágenes de la memoria interna a la tarjeta de memoria.
- **Tarjeta a cámara:** copia las imágenes de la tarjeta de memoria a la memoria interna.

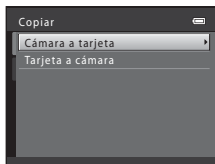

2 Seleccione una opción de copia y pulse el botón .

- **Imágenes selecc.:** copia las imágenes seleccionadas en la pantalla de selección de imágenes (40).
- **Todas las imágenes:** copia todas las imágenes.

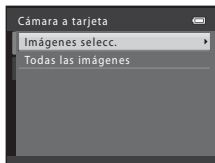

Observaciones acerca de la copia de imágenes

- Pueden copiarse archivos JPEG, MOV y MPO.
- No se garantiza el funcionamiento con imágenes tomadas con una cámara de otro fabricante o que se hayan modificado en un ordenador.
- Al copiar imágenes para las que se han activado las opciones de **Pedido de impresión** (🔍35), no se copia la configuración del pedido de impresión. No obstante, al copiar imágenes para las que se ha activado **Proteger** (🔍39), se copia el ajuste de protección.

Si aparece "La memoria no contiene imágenes."



Si se introduce una tarjeta de memoria que no contiene imágenes en la cámara, aparecerá **La memoria no contiene imágenes.** cuando se cambie la cámara al modo de reproducción. Pulse el botón **MENU** para acceder a la pantalla de opciones de copia y copie las imágenes guardadas en la memoria interna de la cámara a la tarjeta de memoria.

Información adicional

Nombres de carpetas y archivos → 🔍69



El menú de vídeos

Opcio. vídeo

Acceda al modo de disparo → botón MENU → pestaña  → Opcio. vídeo → botón 

Seleccione la opción de vídeo que quiera grabar.

Cuanto mayor sea el tamaño de imagen y más rápida la velocidad de bits de vídeo, mejor será la calidad de imagen y mayor el tamaño del archivo de vídeo.



Opción	Descripción
 HD 720p (1280×720) (ajuste predeterminado)	Se graban vídeos con una relación de aspecto de 16:9. <ul style="list-style-type: none">• Velocidad de bits de vídeo: 9 Mbps aprox.
 VGA (640×480)	Se graban vídeos con una relación de aspecto de 4:3. <ul style="list-style-type: none">• Velocidad de bits de vídeo: 3 Mbps aprox.

- La velocidad de bits de vídeo es el volumen de datos de vídeo grabados por segundo. La codificación de velocidad de bits (VBR) variable se utiliza automáticamente para ajustar la velocidad de bits en función del sujeto que se está grabando. Cuando se graban vídeos de sujetos con mucho movimiento, el tamaño del archivo aumenta.
- La velocidad de fotogramas es aproximadamente de 30 fotogramas por segundo en cualquier opción.
- Opciones de vídeo y duración máxima del vídeo →  82



Información adicional

Nombres de carpetas y archivos →  69

Modo autofocus

Acceda al modo de disparo → botón MENU → pestaña  → Modo autofocus → botón 

Seleccione cómo enfocará la cámara en el modo de vídeo.

Opción	Descripción
AF-S AF sencillo (ajuste predeterminado)	El enfoque se bloquea cuando se pulsa el botón  ( grabación de vídeo) para iniciar la grabación. Seleccione esta opción si la distancia entre la cámara y el sujeto se va a mantener relativamente constante.
AF-F AF permanente	La cámara enfoca constantemente. Seleccione esta opción si la distancia entre la cámara y el sujeto va a cambiar considerablemente durante la grabación. Es posible que se escuche el sonido del enfoque de la cámara en el vídeo grabado. Se recomienda usar AF sencillo para evitar que el sonido que hace la cámara al enfocar pueda interferir con la grabación.

Reduc. ruido del viento

Acceda al modo de disparo → botón MENU → pestaña  → Reduc. ruido del viento → botón 

Le permite reducir el ruido del viento durante la grabación de vídeo.

Opción	Descripción
 Encendido	Reduce el sonido que se escucha cuando el viento pasa por el micrófono. Utilice esta función cuando grabe vídeos en ubicaciones con viento fuerte. Durante la reproducción puede resultar difícil escuchar otros sonidos.
OFF Apagado (ajuste predeterminado)	La reducción del ruido del viento está desactivada.

El icono del ajuste actual aparece en la pantalla cuando la cámara se encuentra en el modo de disparo ( 6). No aparece ningún icono si se selecciona **Apagado**.

El menú configuración

Pantalla inicio

Botón MENU → pestaña Y → Pantalla inicio → botón OK

Le permite configurar la pantalla de inicio que aparece al encender la cámara.

Opción	Descripción
Ninguno (ajuste predeterminado)	La cámara pasa a modo de disparo o reproducción sin mostrar la pantalla de inicio.
COOLPIX	La cámara muestra una pantalla de inicio y pasa a modo de disparo o reproducción.
Selec. imagen	Muestra una imagen seleccionada para la pantalla de inicio. En la pantalla de selección de imágenes, seleccione una imagen (📷40) y pulse el botón OK. <ul style="list-style-type: none">• La imagen seleccionada se guardará en la cámara y se mostrará al encenderla aunque se haya borrado la imagen original.• No se pueden seleccionar las imágenes tomadas con un ajuste Modo de imagen (📖 62) de 📷4608x2592, las imágenes capturadas usando Fotografía en 3D (📖 43), así como tampoco las imágenes creadas con la función de imagen pequeña (📷12) o recorte (📷13) de 320x240 o un tamaño inferior.

Zona horaria y fecha

Botón MENU → pestaña **Y** → Zona horaria y fecha → botón **OK**

Ajuste el reloj de la cámara.

Opción	Descripción
Fecha y hora	<p>Permite configurar el reloj de la cámara con la fecha y hora actuales. Utilice el multiselector para ajustar los elementos mostrados en la pantalla.</p> <ul style="list-style-type: none">• Seleccione un elemento: pulse ► o ◀ (para cambiar entre D, M, A, hora y minuto).• Modifique el elemento resaltado: pulse ▲ o ▼.• Aplique la configuración: seleccione el ajuste de minuto y pulse el botón OK.
Formato de fecha	<p>Los formatos de fecha disponibles son Año/mes/día, Mes/día/año y Día/mes/año.</p>
Zona horaria	<p>Se puede especificar 🏠 Zona horaria local y se puede activar o desactivar la opción de horario de verano. Cuando se selecciona el destino del viaje (➡), la diferencia horaria (🕒50) entre el destino del viaje y la zona horaria local (🏠) se calcula automáticamente y se guarda la fecha y la hora de la región seleccionada. Esta opción es útil durante los viajes.</p>

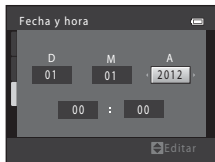

Selección de la zona horaria del destino del viaje

- 1 Utilice el multiselector para seleccionar **Zona horaria** y pulse el botón **OK**.

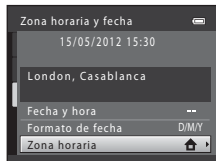

- 2 Seleccione **Destino del viaje** y pulse el botón **OK**.

- La fecha y la hora que aparecen en la pantalla cambian en función de la región que se selecciona.

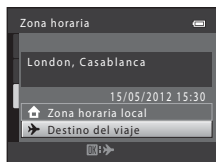

- 3 Pulse **▶**.

- Se muestra la pantalla del destino del viaje.

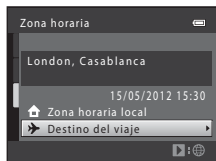

4 Pulse ◀ o ▶ para seleccionar la zona horaria del destino del viaje.

- Si el horario de verano está en vigor, pulse ▲ para activar la función de horario de verano. Se muestra ☀ en la parte superior de la pantalla y el reloj de la cámara avanza una hora. Pulse ▼ para desactivar la función de horario de verano.
- Pulse el botón ⌘ para aplicar la zona horaria del destino del viaje.
- Mientras esté seleccionada la zona horaria de destino del viaje, aparecerá el icono 📷 en la pantalla si la cámara está en el modo de disparo.

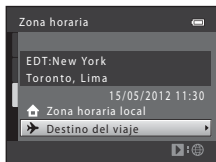
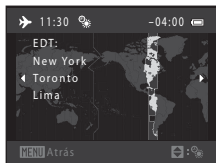

Zona horaria local

- Para cambiar a la zona horaria local, seleccione **Zona horaria local** en el paso 2 y pulse el botón ⌘.
- Para cambiar la zona horaria local, seleccione **Zona horaria local** en el paso 2 y complete los pasos 3 y 4.

Horario de verano

Cuando comience o finalice el horario de verano, active o desactive la opción de horario de verano desde la pantalla de selección de zona horaria mostrada en el paso 4.

Impresión de la fecha en las imágenes

Active la impresión de la fecha en la opción **Impresión fecha** (📷53) del menú Configuración una vez ajustada la fecha y la hora. Si la opción **Impresión fecha** está activada, las imágenes se guardarán con la fecha de disparo impresa en ellas.

Zonas horarias

La cámara admite las zonas horarias siguientes.

Para las zonas horarias no especificadas a continuación, ajuste el reloj de la cámara en la hora local desde la opción **Fecha y hora**.

UTC +/-	Ubicación	UTC +/-	Ubicación
-11	Midway, Samoa	+1	Madrid, Paris, Berlin
-10	Hawaii, Tahiti	+2	Athens, Helsinki, Ankara
-9	Alaska, Anchorage	+3	Moscow, Nairobi, Riyadh, Kuwait, Manama
-8	PST (PDT): Los Angeles, Seattle, Vancouver	+4	Abu Dhabi, Dubai
-7	MST (MDT): Denver, Phoenix	+5	Islamabad, Karachi
-6	CST (CDT): Chicago, Houston, Mexico City	+5,5	New Delhi
-5	EST (EDT): New York, Toronto, Lima	+6	Colombo, Dhaka
-4,5	Caracas	+7	Bangkok, Jakarta
-4	Manaus	+8	Beijing, Hong Kong, Singapore
-3	Buenos Aires, Sao Paulo	+9	Tokyo, Seoul
-2	Fernando de Noronha	+10	Sydney, Guam
-1	Azores	+11	New Caledonia
±0	London, Casablanca	+12	Auckland, Fiji

Config. pantalla



Botón MENU → pestaña Y → Config. pantalla → botón OK

Ajuste las opciones que aparecen a continuación.

Opción	Descripción
Informac foto	Seleccione la información que muestra la pantalla durante el disparo y la reproducción.
Brillo	Seleccione el brillo de la pantalla entre cinco ajustes. El ajuste predeterminado es 3 .

Informac foto

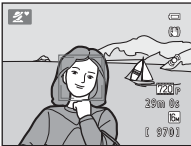
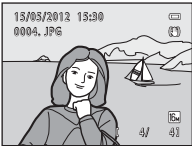
Seleccione si la información de la fotografía se muestra en la pantalla o no.

	Modo de disparo	Modo de reproducción
Mostrar info		
Info auto (ajuste predeterminado)	Aparece la misma información que en Mostrar info . Si no se realiza ninguna operación durante algunos segundos, la pantalla será la misma que Ocultar info . La información volverá a mostrarse cuando se lleve a cabo una operación.	
Ocultar info		

Modo de disparo

Modo de reproducción

Cuadrícula+info auto

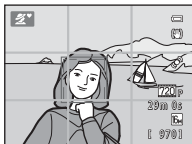

Además de la información mostrada con **Info auto**, aparece una cuadrícula para facilitar el encuadre de las imágenes. No aparece al grabar vídeos.

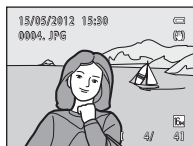

Aparece la misma información que en **Info auto**.

Fot. vídeo+info auto

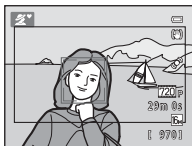

Además de la información mostrada con **Info auto**, aparece un encuadre que representa la zona que se capturará al grabar vídeos antes de iniciar la grabación. No aparece al grabar vídeos.



Aparece la misma información que en **Info auto**.

Impresión fecha (Impresión de fecha y hora)

Botón MENU → pestaña  → Impresión fecha → botón 





Es posible imprimir la fecha y la hora de disparo en las imágenes cuando se toman fotografías. De esta forma, la información puede imprimirse incluso desde impresoras que no admiten la impresión de fecha (37).



Opción	Descripción
 Fecha	La fecha se imprime en las imágenes.
 Fecha y hora	La fecha y la hora se imprimen en las imágenes.
OFF Apagado (ajuste predeterminado)	La fecha y la hora no se imprimen en las imágenes.

El icono del ajuste actual aparece en la pantalla cuando la cámara se encuentra en el modo de disparo ( 6). No aparece ningún icono si se selecciona **Apagado**.

Observaciones acerca de Impresión fecha

- Las fechas impresas forman parte permanentemente de los datos de la imagen y no se pueden borrar. La fecha y la hora no se pueden imprimir en las imágenes después de haberlas tomado.
- La fecha no se puede imprimir en las siguientes situaciones:
 - Cuando utilice los modos de escena **Asist. panorama**, **Retrato de mascotas (Continuo)** o **Fotografía en 3D**
 - Cuando se toman vídeos.
- Es posible que las fechas impresas con un ajuste **Modo de imagen** ( 62) de  **640x480** se lean con dificultad. Seleccione un ajuste **Modo de imagen** de  **1600x1200** o superior al utilizar Impresión fecha.
- La fecha se guarda con el formato que se haya seleccionado en la opción **Zona horaria y fecha** del menú Configuración ( 16, 47).

Impresión fecha y Pedido de impresión

Al imprimir con una impresora compatible con DPOF que puede imprimir la fecha e información de disparo, puede utilizar la opción **Pedido de impresión** (35) para imprimir esta información en las imágenes, incluso si la función **Impresión fecha** se ha configurado en **Apagado** en el momento del disparo.

Reduc. vibraciones

Botón MENU → pestaña  → Reducc. vibraciones → botón 

Reduce los efectos de las sacudidas de la cámara mientras se dispara. La reducción de las vibraciones reduce de forma efectiva las manchas causadas por los movimientos leves de la mano que dan lugar a sacudidas de la cámara, las cuales suelen producirse cuando se dispara con el zoom aplicado o con velocidades de obturación bajas.

Los efectos de las sacudidas de la cámara se reducen cuando se graban vídeos y cuando se toman fotografías de imágenes estáticas.

Ajuste **Reduc. vibraciones** en **Apagada** cuando utilice un trípode para estabilizar la cámara durante el disparo.

Opción	Descripción
 Encendida (ajuste predeterminado)	La reducción de vibraciones está activada.
OFF Apagada	La reducción de vibraciones está desactivada.

El icono del ajuste actual aparece en la pantalla cuando la cámara se encuentra en el modo de disparo ( 6). No aparece ningún icono si se selecciona **Apagada**.















Observaciones acerca de la reducción de las vibraciones

- Después de encender la cámara o después de cambiar del modo de reproducción al modo de disparo, espere a que aparezca la pantalla del modo de disparo completamente antes de tomar fotografías.
- Debido a las características de la función de reducción de las vibraciones, las imágenes mostradas en la pantalla de la cámara inmediatamente después del disparo pueden aparecer borrosas.
- Es posible que la reducción de vibraciones no pueda eliminar completamente el efecto de las sacudidas de la cámara en determinadas situaciones.

Detección de movim.

Botón MENU → pestaña  → Detección de movim. → botón 

Active la detección de movimiento para reducir los efectos de las sacudidas de la cámara y el movimiento del sujeto cuando se toman imágenes estáticas.

Opción	Descripción
 Automático (ajuste predeterminado)	<p>Cuando la cámara detecta el movimiento del sujeto o las sacudidas de la cámara, la sensibilidad ISO y la velocidad de obturación aumentan automáticamente para reducir el efecto borroso.</p> <p>No obstante, la detección de movimiento no funciona en las siguientes situaciones:</p> <ul style="list-style-type: none">• Si se dispara el flash• Cuando la opción Sensibilidad ISO ( 49) se fija con un valor específico en el modo  (automático)• Acceda al modo  (automático), cuando Continuo se configura en Multidisparo 16 ( 32)• En los siguientes modos de escena: Deportes ( 37), Retrato nocturno ( 37), Amanecer/anochece ( 38), Paisaje nocturno ( 39), Museo ( 40), Fuego artificial ( 40), Contraluz ( 40), Retrato de mascotas ( 42) y Fotografía en 3D ( 43)
OFF Apagado	Se ha desactivado Detección de movim.

El icono del ajuste actual aparece en la pantalla cuando la cámara se encuentra en el modo de disparo ( 6).

Cuando la cámara detecta el movimiento del sujeto o las sacudidas de la cámara, la velocidad de obturación aumenta y el icono de detección de movimiento se vuelve de color verde. No aparece ningún icono si se selecciona **Apagado**.

Observaciones acerca de Detección de movim.

- Es posible que la detección de movimiento no pueda eliminar completamente el efecto de las sacudidas de la cámara y del movimiento del sujeto en determinadas situaciones.
- Puede que la detección de movimiento no funcione si el sujeto se mueve mucho o está muy oscuro.
- Las imágenes tomadas mediante la detección de movimiento pueden parecer algo "granuladas".

Ayuda AF

Botón MENU → pestaña Y → Ayuda AF → botón OK





Active o desactive la luz de ayuda de AF, que facilita la operación de autoenfoco cuando el sujeto está poco iluminado.

Opción	Descripción
Automático (ajuste predeterminado)	La luz de ayuda de AF se utiliza para facilitar la operación de enfoque si el sujeto está poco iluminado. La luz tiene un alcance de unos 4,5 m (14 pie) con la posición máxima de gran angular y de aproximadamente 3,0 m (9 pie 10 pulg.) con la posición máxima de teleobjetivo. Tenga en cuenta que en el caso de algunos modos escena como Museo (📖 40) y Retrato de mascotas (📖 42), es posible que la luz de ayuda de AF no se encienda al seleccionar Automático .
Apagado	La luz de ayuda de AF no se enciende. Es posible que la cámara no pueda enfocar cuando haya poca iluminación.

Config. sonido

Botón MENU → pestaña Y → Config. sonido → botón 

Establezca los siguientes ajustes de sonido.

Opción	Descripción
Sonido botón	Seleccione Encendido (ajuste predeterminado) o Apagado . Cuando se selecciona Encendido , se oirá un pitido cuando las operaciones se hayan completado correctamente, dos pitidos cuando el enfoque esté bloqueado y tres pitidos cuando se haya detectado un error; cuando se encienda la cámara, se oirá un sonido de bienvenida.
Sonido disparad.	Seleccione Encendido (ajuste predeterminado) o Apagado . Aunque se ajuste en Encendido , el sonido del obturador no se oirá en las situaciones siguientes: <ul style="list-style-type: none">• Cuando se utiliza Continuo, BSS, o Multidisparo 16 ( 32)• Cuando se utiliza el modo de escena Deportes ( 37), Museo ( 40) o Retrato de mascotas ( 42)• Cuando se toman vídeos



Observaciones acerca de la configuración de sonido

No se escuchan los sonidos botón o el sonido del obturador al utilizar el modo escena **Retrato de mascotas**.

Desconexión aut.



Botón MENU → pestaña Y → Desconexión aut. → botón OK

Si no se realiza ninguna operación durante un tiempo determinado, la pantalla se apaga y la cámara entra en modo de reposo para ahorrar energía (📖 22).

Este ajuste determina la cantidad de tiempo que transcurre antes de que la cámara acceda al modo de reposo.

Opción	Descripción
Desconexión aut.	Puede seleccionar 30 seg. (ajuste predeterminado), 1 min, 5 min o 30 min.
Modo reposo	Si se selecciona Encendido (ajuste predeterminado), la cámara ingresará en el modo de espera cuando no haya cambios en el nivel de brillo del sujeto, incluso antes de que transcurra el tiempo seleccionado en el menú de desconexión automática. La cámara ingresará en el modo de reposo después de que transcurran 30 segundos cuando Desconexión aut. se ajusta a 1 min o menos, o después de que transcurra 1 minuto cuando Desconexión aut. se ajusta a 5 min o más.

Cuando la pantalla se ha apagado para ahorrar energía

- Cuando la cámara está en el modo de reposo, el indicador de encendido parpadea.
- Si no se realiza ninguna operación durante aproximadamente otros tres minutos, la cámara se apagará automáticamente.
- Cuando el indicador de encendido parpadea, al pulsar cualquiera de estos botones, se enciende nuevamente la pantalla:
→ Interruptor principal, disparador, botón , botón  o botón  (grabación de vídeo)

Observaciones acerca de la desconexión automática

- El tiempo que transcurre antes de que la cámara acceda al modo de reposo, se fija en las siguientes situaciones:
 - Cuando aparece un menú: 3 minutos
 - Durante la reproducción del pase de diapositivas: hasta 30 minutos
 - Cuando el adaptador de CA EH-67 está conectado: 30 minutos
- La cámara no ingresa en el modo de reposo mientras la tarjeta Eye-Fi está cargando imágenes.

Format. memoria/Format. tarjeta

Botón MENU → pestaña Y → Format. memoria/Format. tarjeta → botón OK

Utilice esta opción para formatear la memoria interna o una tarjeta de memoria.

El formateo de la memoria interna o de las tarjetas de memoria borra definitivamente todos los datos. No se pueden recuperar los datos que se han borrado. Asegúrese de transferir los datos importantes a un ordenador antes de formatear.

Formateo de la memoria interna

Para formatear la memoria interna, extraiga la tarjeta de memoria de la cámara. La opción **Format. memoria** aparece en el menú configuración.

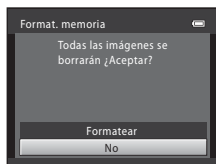

Formateo de las tarjetas de memoria

Si se ha introducido una tarjeta de memoria en la cámara, la opción **Format. tarjeta** aparece en el menú Configuración.

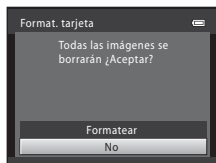

Observaciones acerca del formateo de la memoria interna y de las tarjetas de memoria

- No apague la cámara ni abra la tapa del compartimento de la batería/ranura para la tarjeta de memoria durante el formateo.
- La primera vez que introduzca en esta cámara una tarjeta de memoria que se haya utilizado en otro dispositivo, asegúrese de formatearla con esta cámara.

Idioma/Language

Botón MENU → pestaña Y → Idioma/Language → botón OK

Seleccione uno de los 29 idiomas para los menús y mensajes de la cámara.

Čeština	Checo
Dansk	Danés
Deutsch	Alemán
English	(Ajuste predeterminado)
Español	Español
Ελληνικά	Griego
Français	Francés
Indonesia	Indonesio
Italiano	Italiano
Magyar	Húngaro
Nederlands	Neerlandés
Norsk	Noruego
Polski	Polaco
Português (BR)	Portugués brasileño
Português (PT)	Portugués europeo

Русский	Ruso
Română	Rumano
Suomi	Finlandés
Svenska	Sueco
Tiếng Việt	Vietnamita
Türkçe	Turco
Українська	Ucraniano
عربي	Árabe
简体中文	Chino simplificado
繁體中文	Chino tradicional
日本語	Japonés
한글	Coreano
ภาษาไทย	Tailandés
हिन्दी	Hindi

Ajustes TV

Botón MENU → pestaña Y → Ajustes TV → botón OK

Ajusta la configuración para la conexión a un televisor.

Opción	Descripción
Modo de vídeo	Puede seleccionar entre NTSC y PAL .
HDMI	Seleccione la resolución de la imagen de salida HDMI en Automático (ajuste predeterminado), 480p , 720p o 1080i . Cuando se selecciona Automático , la opción más indicada para el televisor al cual se conecta la cámara se selecciona automáticamente en 480p , 720p o 1080i .
Control dispositivo HDMI	Especifique si desea que la cámara reciba señales de un televisor compatible con HDMI-CEC cuando se conecta mediante un cable HDMI. Seleccione Encendido (ajuste predeterminado) para utilizar el mando a distancia del televisor para realizar las operaciones de reproducción. → Utilización del control remoto del televisor (control de dispositivos HDMI) (18).
Salida HDMI 3D	Defina el método usado para generar imágenes 3D en dispositivos HDMI. Seleccione Encendido (ajuste predeterminado) para reproducir fotografías en 3D tomadas con esta cámara en tres dimensiones.



HDMI y HDMI-CEC

"HDMI" es la abreviatura de High-Definition Multimedia Interface y hace referencia a un tipo de dispositivo multimedia. "HDMI-CEC" es la abreviatura de HDMI-Consumer Electronics Control, que activa los dispositivos compatibles para controlarlos y permite que el usuario utilice diversos dispositivos con un mando a distancia.

Adverten de parpad.

Botón MENU → pestaña  → Adverten de parpad. → botón 

Seleccione si la cámara detecta o no los sujetos humanos que hayan parpadeado durante el disparo con la función de detección de rostros ( 65) en los modos que se indican a continuación:

- Modo  (automático sencillo)
- Modo de escena **Retrato** ( 36) o **Retrato nocturno** ( 37)



Opción	Descripción
Encendido	Cuando la cámara detecta que uno o más sujetos humanos han parpadeado en una imagen tomada con detección de rostros, aparece la pantalla ¿Ha parpadeado alguien? en el monitor. El rostro del sujeto humano que puede haber parpadeado al accionar el obturador se encuadra con un borde amarillo. Si se produce esta situación, compruebe la imagen y determine si debe tomar otra imagen ( 63).
Apagado (ajuste predeterminado)	Se ha desactivado Adverten de parpad.

La pantalla Adverten de parpad.

Cuando la pantalla **¿Ha parpadeado alguien?** aparece a la derecha del monitor, las operaciones descritas a continuación pasan a estar disponibles.

Si no se realiza ninguna operación durante unos segundos, la cámara vuelve automáticamente al modo de disparo.





Función	Descripción
Aumentar el rostro detectado que parpadea	Gire el control del zoom hacia T (Q).
Cambiar a la reproducción a pantalla completa	Gire el control del zoom hasta la posición W (E).
Seleccionar el rostro que desea visualizar	Con el zoom activado, pulse ◀ o ▶ en el multiselector para cambiar a otro rostro.
Borrar la imagen	Pulse el botón  .
Cambiar al modo de disparo	Pulse el botón OK , el disparador, el botón  o el botón  (grabación de vídeo).

Carga de Eye-Fi

Botón MENU → pestaña Y → Carga de Eye-Fi → botón OK

Le permite definir si desea que la tarjeta Eye-Fi (suministrada por otros fabricantes) de la cámara envíe imágenes a su ordenador.





Opción	Descripción
 Activar	Las imágenes creadas con esta cámara se cargarán en el ordenador predeterminado.
 Desactivar (ajuste predeterminado)	Las imágenes no se cargarán.

Observaciones acerca de las tarjetas Eye-Fi

- Tenga en cuenta que las imágenes no se cargarán si el nivel de la señal es insuficiente, incluso si selecciona **Activar**.
- Cuando se utiliza la cámara en una zona donde la salida de señal inalámbrica no está permitida, ajuste esta función a **Desactivar**.
- Consulte el manual de instrucciones de la tarjeta Eye-Fi para obtener más información. En caso de avería, contacte con el fabricante de la tarjeta.
- La cámara puede usarse para activar y desactivar tarjetas Eye-Fi, pero puede no admitir otras funciones Eye-Fi.
- La cámara no es compatible con la función de memoria infinita. Si configura la cámara en un ordenador, desactive esta función. Si se activa la función de memoria infinita, es posible que no se visualice correctamente el número de fotografías tomadas.
- La función de carga de Eye-Fi está destinada para su utilización exclusiva en el país donde se ha adquirido. Antes de usarla en otros países, consulte las leyes y regulaciones al respecto de dicho país.
- Cuando este parámetro se ajusta a **Activar**, la batería se agotará más rápido de lo normal.

Indicador de carga de Eye-Fi

El estado de carga de la tarjeta Eye-Fi en la cámara puede consultarse en la pantalla (📖 6, 8).



-  **Carga de Eye-Fi** se ajusta a **Desactivar**.
-  (se enciende): carga de Eye-Fi activada; esperando para cargar la imagen.
-  (parpadea): carga de Eye-Fi activada; cargando imágenes.
- : carga de Eye-Fi activada pero no existen imágenes disponibles para cargar.
- : se ha producido un error. La cámara no puede controlar la tarjeta Eye-Fi.

Tarjetas Eye-Fi admitidas

A partir de noviembre de 2011, se pueden utilizar las siguientes tarjetas Eye-Fi. Compruebe que ha actualizado el firmware de la tarjeta Eye-Fi a la versión más reciente.





- Eye-Fi Connect X2 SDHC 4GB
- Eye-Fi Mobile X2 SDHC 8GB
- Eye-Fi Pro X2 SDHC 8GB

Restaurar todo





Botón MENU → pestaña  → Restaurar todo → botón 

Al seleccionar **Restaurar**, se restablecen los ajustes de la cámara a sus valores predeterminados.

Funciones básicas de disparo

Opción	Valor predeterminado
Modo de flash  51)	Automático
Disparador automático  55)	Apagado
Modo macro  57)	Apagado
Compens. de exposición  59)	0.0

Modo escena

Opción	Valor predeterminado
Ajuste del modo escena en el menú de selección del modo de disparo  35)	Retrato
Ajuste del tono en el modo de gastronomía  39)	Centro
Disparo continuo en el modo de retrato de mascotas  42)	Continuo
Disparador automático para el retrato de mascotas en el modo de retrato de mascotas  42)	Encendido

Menú Retrato inteligente

Opción	Valor predeterminado
Suavizado de piel (🔘27)	Encendido
Temporizador sonrisa (🔘28)	Encendido
Antiparpadeo (🔘28)	Apagado

Menú de disparo

Opción	Valor predeterminado
Modo de imagen (📖 62)	📷 4608x3456
Balance blancos (🔘29)	Automático
Continuo (🔘32)	Individual
Sensibilidad ISO (🔘33)	Automático
Opciones de color (🔘34)	Color

Menú Vídeo

Opción	Valor predeterminado
Opcio. vídeo (🔘44)	HD 720p (1280x720)
Modo autofocus (🔘45)	AF sencillo
Reduc. ruido del viento (🔘45)	Apagado

Menú Configuración

Opción	Valor predeterminado
Pantalla inicio (🔘46)	Ninguno
Informac foto (🔘51)	Info auto
Brillo (🔘51)	3
Impresión fecha (🔘53)	Apagado
Reduc. vibraciones (🔘54)	Encendida

Detección de movim. (🔊55)	Automático
Ayuda AF (🔊56)	Automático
Sonido botón (🔊57)	Encendido
Sonido disparad. (🔊57)	Encendido
Desconexión aut. (🔊58)	30 seg.
Modo reposo (🔊58)	Encendido
HDMI (🔊61)	Automático
Control dispositivo HDMI (🔊61)	Encendido
Salida HDMI 3D (🔊61)	Encendido
Adverten de parpad. (🔊62)	Apagado
Carga de Eye-Fi (🔊64)	Desactivar

Otros

Opción	Valor predeterminado
Tamaño del papel (🔊23, 🔊24)	Predeterminado
Tiempo de visualización para pase de diapositivas (🔊38)	3 seg.

- Al seleccionar **Restaurar todo**, también se restaura en la memoria la numeración actual de archivos (🔊69). La numeración continuará a partir del número más pequeño disponible. Para restaurar la numeración de archivos a "0001", borre todas las imágenes guardadas en la memoria interna o en la tarjeta de memoria (📖 31) antes de seleccionar **Restaurar todo**.
- Los siguientes ajustes de menú no se verán afectados cuando se restablezcan los menús con **Restaurar todo**.
Disparo: datos de preajuste manual (🔊30) adquiridos para **Balance blancos**
Menú Configuración: ajustes para la imagen registrada para **Pantalla inicio** (🔊46), **Zona horaria y fecha** (🔊47), **Idioma/Language** (🔊60), **Modo de vídeo** para **Ajustes TV** (🔊61) y **Tipo de batería** (🔊68)

Tipo de batería

Botón MENU → pestaña Y → Tipo de batería → botón OK

Para asegurarse de que la cámara muestra el nivel de batería correcto (📖 21), seleccione el tipo de batería que se está usando actualmente.

Opción	Descripción
Alcalina (ajuste predeterminado)	Baterías alcalinas LR6/L40 (tamaño AA)
COOLPIX (Ni-MH)	Nikon Baterías recargables de Ni-MH (níquel-hidruro metálico) EN-MH2
Litio	Baterías de litio FR6/L91 (tamaño AA)

Versión firmware

Botón MENU → pestaña Y → Versión firmware → botón OK

Muestra la versión actual del firmware de la cámara.

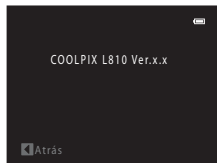

Nombres de carpetas y archivos

Los nombres de archivo de las imágenes y los vídeos se asignan de la manera siguiente.

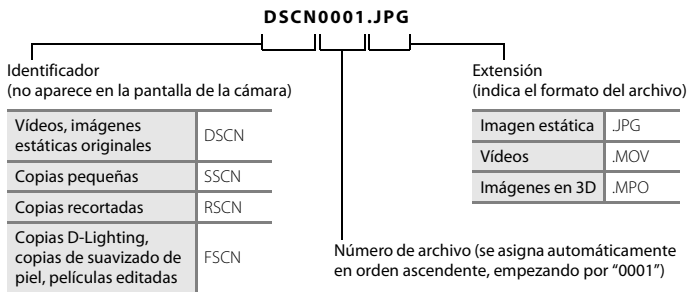

- Los archivos se guardan en carpetas cuyo nombre es un número de carpeta seguido de un identificador: "P_" más un número de secuencia de tres dígitos para imágenes tomadas en el modo escena **Asist. panorama** (p. ej. "101P_001"; 2) y "NIKON" para el resto de imágenes (p. ej. "100NIKON"). Cuando el número de archivos de una carpeta alcance 9999, se creará otra carpeta. Los números de archivo se asignarán automáticamente comenzando por "0001".
- Los archivos copiados mediante **Copiar > Imágenes select.** se copian en la carpeta actual, donde se les asignan nuevos números de archivo en orden ascendente a partir del número de archivo más alto que haya en la memoria. **Copiar > Todas las imágenes** realiza la copia de todas las carpetas desde el soporte de origen; los nombres de archivo no se modifican pero los números de las nuevas carpetas se asignan en orden ascendente, a partir del número de carpeta más alto que haya en el soporte de destino (42).
- Una sola carpeta puede contener hasta 200 imágenes; si la carpeta en uso ya contiene 200 imágenes, la próxima vez que se capture una imagen se creará una carpeta nueva, sumando uno al nombre de la carpeta en uso. Si la carpeta en uso tiene el número 9999 y contiene 200 imágenes, o si una imagen tiene el número 9999, no se podrán tomar más imágenes hasta que no se formatee la memoria interna o la tarjeta de memoria (59), o se introduzca una tarjeta de memoria nueva.





Accesorios opcionales







Cargador de la batería, baterías recargables¹	<ul style="list-style-type: none">• Cargador de la batería MH-73 (incluye cuatro baterías recargables de Ni-MH EN-MH2)• Baterías recargables de sustitución: Baterías recargables de Ni-MH EN-MH2-B4 (conjunto de cuatro baterías EN-MH2)
Adaptador de CA	Adaptador de CA EH-67
Cable USB	Cable USB UC-E16 ²
Cable de audio/vídeo	Cable de audio/vídeo EG-CP16 ²
Tapa del objetivo	Tapa del objetivo LC-CP25 ²
Correa de muñeca	Correa de muñeca AH-CP1









¹ Al utilizar baterías recargables EN-MH2 de Ni-MH con la cámara, cargue cuatro baterías a la vez con el cargador de baterías MH-73. De la misma forma, no cargue las baterías al mismo tiempo si tienen distintos niveles de carga restante (☺:4). No pueden usarse baterías recargables EN-MH1 de Ni-MH.

² Incluido con la cámara en el momento de la compra (☺ ii).





Mensajes de error

Pantalla	Causa/solución	
Apague la cámara, retire la tapa del objetivo y encienda la cámara.	La tapa del objetivo está colocada o se ha producido un error en el objetivo. Compruebe que ha extraído la tapa del objetivo y vuelva a encender la cámara. Si el error persiste incluso después de apagar y encender la cámara, póngase en contacto con su vendedor o con el representante del servicio técnico autorizado de Nikon.	22
 (parpadea)	No se ha ajustado el reloj. Ajuste la fecha y la hora.	 47
Batería agotada.	Sustituya las baterías.	10
 (parpadea de color rojo)	La cámara no logra enfocar. <ul style="list-style-type: none"> • Vuelva a enfocar. • Utilice el bloqueo de enfoque. 	26, 28 66
Espera a que la cámara termine de grabar.	Espera hasta que la imagen se guarde y el mensaje desaparezca de la pantalla.	–
Tarj memo tiene protección escritura.	El dispositivo de protección contra escritura está en la posición de bloqueo ("lock"). Deslice el protector contra escritura a la posición de escritura ("write").	–
No disponible si la tarjeta Eye-Fi está bloqueada.	El dispositivo de protección contra escritura de la tarjeta Eye-Fi está en la posición de bloqueo ("lock"). Deslice el protector contra escritura a la posición de escritura ("write").	–
	Error de acceso a la tarjeta Eye-Fi. <ul style="list-style-type: none"> • Utilice una tarjeta de memoria aprobada. • Compruebe que los terminales están limpios. • Compruebe que se ha introducido correctamente la tarjeta. 	15 13 13

Pantalla	Causa/solución	
No se puede utilizar esta tarjeta.	Error de acceso a la tarjeta de memoria. <ul style="list-style-type: none"> • Utilice una tarjeta de memoria aprobada. 	15
No se puede leer esta tarjeta.	<ul style="list-style-type: none"> • Compruebe que los terminales están limpios. • Compruebe que se ha introducido correctamente la tarjeta. 	13 13
Tarjeta sin formato. ¿Formatear tarjeta? Sí No	No se ha formateado la tarjeta de memoria para utilizarla en esta cámara. El formateo borra todos los datos guardados en la tarjeta de memoria. Asegúrese de seleccionar No y de copiar cualquier imagen que necesite conservar antes de formatear la tarjeta de memoria. Seleccione Sí y pulse el botón  para formatear la tarjeta de memoria.	 6
Memoria insuficiente.	La tarjeta de memoria está llena. <ul style="list-style-type: none"> • Seleccione un tamaño de imagen menor. • Borre las imágenes. • Introduzca una tarjeta de memoria nueva. • Retire la tarjeta de memoria y utilice la memoria interna. 	62 31, 84 13 14
No se puede guardar la imagen.	Se ha producido un error al guardar la imagen. Formatee la memoria interna o la tarjeta de memoria.	 59
	La cámara ha agotado los números de archivo. Introduzca una tarjeta de memoria nueva o formatee la memoria interna o la tarjeta de memoria.	 69
	No se puede utilizar la imagen como pantalla de inicio. Las siguientes imágenes no se pueden registrar como pantalla de inicio. <ul style="list-style-type: none"> • Imágenes tomadas con un ajuste Modo de imagen de  4608x2592 • Imágenes capturadas usando Fotografía en 3D. • Imágenes reducidas a un tamaño de 320 x 240 o inferior, mediante recorte o edición de imágenes pequeñas 	 46
	No hay suficiente espacio para guardar una copia. Borre algunas imágenes de la unidad de destino.	31

Pantalla	Causa/solución	
Se detectó un parpadeo en la fotografía que acaba de tomar.	Es posible que uno o más sujetos del retrato hayan parpadeado al tomar la fotografía. Compruebe la imagen en el modo de reproducción.	29,  28
Imagen no modificable.	No se puede editar la imagen seleccionada. <ul style="list-style-type: none"> • Seleccione imágenes compatibles con la función de edición. • Los vídeos no se pueden editar. 	 8,  9 –
No se puede grabar el vídeo.	Error en el tiempo de espera al guardar un vídeo en la tarjeta de memoria. Seleccione una tarjeta de memoria que tenga una velocidad de escritura más rápida.	13
La memoria no contiene imágenes.	No hay imágenes en la memoria interna o en la tarjeta de memoria. <ul style="list-style-type: none"> • Extraiga la tarjeta de memoria de la cámara para reproducir las imágenes guardadas en la memoria interna de la cámara. • Para copiar imágenes de la memoria interna a la tarjeta de memoria, pulse el botón MENU. Aparecerá la pantalla de copia y las imágenes de la memoria interna se podrán copiar en la tarjeta de memoria. 	13  42
El archivo no contiene datos de imagen.	El archivo no se ha creado con esta cámara. El archivo no se puede ver en esta cámara. Vea el archivo en un ordenador o en el dispositivo utilizado para su creación o edición.	–
Todas las imágenes están ocultas.	No hay imágenes disponibles para un pase de diapositivas.	 38
No se puede borrar imagen.	La imagen está protegida. Desactive la protección.	 39
El destino de viaje está en zona horaria actual.	El destino se encuentra dentro de la zona horaria local.	 50
Abra el flash.	El flash está bajado. Suba el flash cuando dispare utilizando los modos de escena Retrato nocturno y Contraluz .	37, 40, 51
Error de disparo	Al tomar fotografías 3D, la primera imagen no se pudo capturar. Intente de nuevo el disparo.	 5

Pantalla	Causa/solución	
Fallo al tomar la segunda foto	<p>Al tomar fotografías 3D, la segunda fotografía no se pudo tomar correctamente después del primer disparo.</p> <ul style="list-style-type: none"> • Intente de nuevo el disparo. Después de tomar la primera fotografía, mueva la cámara en sentido horizontal y encuadre el sujeto para que quede alineado con la guía. • En algunas condiciones de disparo, como cuando el sujeto está oscuro o tiene un contraste insuficiente, la segunda imagen no se pudo capturar. 	 5 —
Fallo al guardar imagen en 3D	<p>La cámara no pudo guardar la imagen 3D.</p> <ul style="list-style-type: none"> • Intente de nuevo el disparo. • Borre las imágenes. • Las imágenes 3D pueden no crearse en función del sujeto o de las condiciones de disparo, y provocar errores al intentar guardarlas. 	 5 31 —
Error de comunicación	<p>Se ha producido un error durante la comunicación con la impresora. Apague la cámara y vuelva a conectar el cable USB.</p>	 20
Error del sistema	<p>Se ha producido un error en los circuitos internos de la cámara. Apague la cámara, saque las baterías, vuelva a colocarlas y encienda la cámara. Si el error persiste, póngase en contacto con su vendedor o con el representante del servicio técnico autorizado de Nikon.</p>	10, 22
Error de impresora: comprobar estado impresora.	<p>Error de impresora. Compruebe la impresora. Una vez resuelto el problema, seleccione Continuar y pulse el botón  para reanudar la impresión.*</p>	—
Error de impresora: comprobar papel	<p>El tamaño del papel especificado no se ha cargado en la impresora. Cargue el tamaño de papel especificado, seleccione Continuar y pulse el botón  para reanudar la impresión.*</p>	—
Error de impresora: atasco de papel	<p>Se ha atascado papel en la impresora. Extraiga el papel atascado, seleccione Continuar y pulse el botón  para reanudar la impresión.*</p>	—

Pantalla	Causa/solución	
Error de impresora: sin papel	No se ha cargado papel en la impresora. Cargue el tamaño de papel especificado, seleccione Continuar y pulse el botón  para reanudar la impresión.*	–
Error de impresora: comprobar tinta	Error de tinta. Compruebe la tinta, seleccione Continuar y pulse el botón  para reanudar la impresión.*	–
Error de impresora: sin tinta	Se ha acabado la tinta o el cartucho está vacío. Sustituya el cartucho de tinta, seleccione Continuar y pulse el botón  para reanudar la impresión.*	–
Error de impresora: archivo dañado	Se ha producido un error causado por el archivo de imagen. Seleccione Cancelar y pulse el botón  para cancelar la impresión.	–

* Consulte la documentación que se proporciona con la impresora para obtener más instrucciones e información.



A series of ten horizontal dashed lines spanning the width of the page, intended for handwriting practice.



Notas técnicas e índice

Cuidado del producto	2
La cámara.....	2
Baterías.....	4
Tarjetas de memoria	6
Limpieza y almacenamiento	7
Limpieza	7
Almacenamiento	7
Solución de problemas	8
Especificaciones	16
Estándares admitidos	20
Índice	21

Cuidado del producto

La cámara

Para disfrutar de forma segura y durante mucho tiempo de la cámara Nikon, tenga en cuenta las siguientes precauciones y las precauciones incluidas en "Seguridad" (📖 viii-xv) al usar o guardar la cámara.

✔ **No someta el producto a golpes fuertes**

El producto podría no funcionar correctamente si se cae o golpea. Además, no toque o ejerza fuerza sobre el objetivo.

✔ **Manténgalo en un lugar seco**

Si entrara agua en la cámara, los componentes internos podrían oxidarse o dañarse y la reparación de la cámara podría resultar cara o incluso imposible.

✔ **Evite los cambios bruscos de temperatura**

Los cambios bruscos de temperatura que se producen, por ejemplo, cuando se entra o se sale de un edificio con calefacción en un día frío pueden originar condensación dentro del aparato. Para evitar la condensación, se debe colocar el equipo en un estuche o en una bolsa de plástico antes de exponerlo a cambios bruscos de temperatura.

✔ **Mantenga la cámara lejos de campos magnéticos potentes**

No utilice ni guarde la cámara cerca de aparatos que generen radiaciones electromagnéticas o campos magnéticos potentes. Una carga estática fuerte o los campos magnéticos emitidos por aparatos, como los transmisores de radio, pueden provocar interferencias en la pantalla, dañar los datos guardados en la tarjeta de memoria, o afectar a los circuitos internos del producto.

✔ **No exponga el objetivo a fuentes de luz potentes durante largos periodos**

Evite la exposición del objetivo al sol u otras fuentes de luz potentes durante largos periodos cuando utilice o guarde la cámara. La luz intensa puede producir el deterioro del sensor de imagen o de otros componentes, lo que provocaría una mancha blanca en las fotografías.

Apague la cámara antes de extraer las baterías, el adaptador de CA o la tarjeta de memoria

Si se extrae las baterías, el adaptador de CA o la tarjeta de memoria mientras la cámara está encendida, se podría dañar la cámara o la tarjeta de memoria. Si se extrae mientras la cámara guarda o elimina datos, se podrían perder los datos y dañar la memoria de la cámara o la tarjeta de memoria.

Observaciones acerca de la pantalla

- Las pantallas y los visores electrónicos han sido fabricados con alta precisión; al menos un 99,99% de los píxeles están activados, y no más de un 0,01% no aparecen o son defectuosos. De tal modo que, aunque estas pantallas puedan contener píxeles que permanezcan siempre encendidos (blancos, rojos, azules o verdes) o siempre apagados (negros), ello no indica un funcionamiento erróneo y no tendrá efecto alguno sobre las imágenes grabadas con el dispositivo.
- Cualquier rozamiento o presión sobre la superficie de la pantalla puede dañarla o hacer que funcione mal. Si la pantalla se rompe, tenga cuidado de no hacerse daño con los cristales rotos y evite que el cristal líquido de la pantalla entre en contacto con la piel o se meta en los ojos o en la boca.
- Si hay mucha luz, puede que resulte difícil ver las imágenes en la pantalla.
- La pantalla está retroiluminada mediante un LED. Si la pantalla empieza a verse mal o a parpadear, póngase en contacto con el representante del servicio técnico autorizado de Nikon.

Observaciones acerca del fenómeno “smear”

Pueden aparecer franjas blancas o de colores cuando se encuadran sujetos luminosos en la pantalla. Este fenómeno, conocido como “smear”, se produce cuando una luz extremadamente intensa alcanza el sensor de imagen; este efecto se debe a las características del sensor de imagen y no significa que esté averiado. El efecto también puede producir cierta decoloración en la pantalla durante el disparo. No aparece en imágenes guardadas con la cámara si no se trata de videos o imágenes guardadas con **Multidisparo 16** seleccionado en **Continuo**. Si va a utilizar estos modos, recomendamos que evite sujetos luminosos como el sol, sus reflejos o luces eléctricas.

Baterías

Asegúrese de leer y seguir las advertencias de "Seguridad" (📖 viii-xv) antes de su utilización.

✔ Observaciones acerca del uso de las baterías

- Las baterías usadas se podrían sobrecalentar. Tenga cuidado al cogerlas.
- No utilice baterías cuya fecha de vencimiento recomendada haya expirado.
- No encienda y apague la cámara varias veces si se introducen baterías descargadas en la cámara.

✔ Baterías de repuesto

Se recomienda llevar baterías de repuesto según el entorno en el que se tomen fotografías. En determinadas zonas puede resultar difícil conseguir baterías.

✔ Carga de baterías

Si utiliza baterías recargables opcionales, cambie las baterías antes de tomar fotografías. Las baterías no están cargadas en el momento de la compra.

Asegúrese de leer y seguir las advertencias que se especifican en las instrucciones de funcionamiento incluidas con el cargador de la batería.

✔ Carga de baterías recargables

- No mezcle baterías con distintas cantidades de carga restante, o baterías de otra marca o modelo.
- Al utilizar baterías EN-MH2 con la COOLPIX L810, cargue cuatro baterías a la vez con el cargador de baterías MH-73. Utilice únicamente el cargador de baterías MH-73 para cargar baterías EN-MH2.
- Al utilizar el cargador de baterías MH-73, solo cargue baterías EN-MH2.
- No se pueden utilizar baterías recargables EN-MH1 de Ni-MH.

Observaciones acerca de las baterías recargables de Ni-MH

- Si a menudo pone a cargar baterías recargables de Ni-MH mientras aún tienen algo de carga restante, el mensaje **Batería agotada**, puede aparecer antes de tiempo al utilizar las baterías. Esto se debe al “efecto memoria” en el que disminuye temporalmente la cantidad de carga que las baterías pueden almacenar. Utilice las baterías hasta que no quede ninguna carga para que vuelvan a su comportamiento normal.
- Las baterías recargables de Ni-MH se pueden descargar incluso cuando no se utilizan. Se recomienda cargar las baterías justo antes de usarlas.

Uso en entornos fríos

El rendimiento de las baterías disminuye en entornos fríos. Al utilizar la cámara en entornos fríos, intente que la cámara y las baterías no se enfríen demasiado. Es posible que la cámara no funcione correctamente si utiliza baterías descargadas en entornos fríos. Mantenga las baterías de repuesto a una temperatura adecuada y alterne el uso de dos juegos de baterías. Las baterías que no se pueden utilizar por estar a una temperatura demasiado baja, se pueden utilizar nuevamente una vez se han calentado.

Terminales de batería

La suciedad en los terminales de la batería podría provocar que la cámara no funcionara correctamente. Elimine la suciedad de los terminales con un paño seco.



Carga de la batería restante

Si introduce baterías descargadas en la cámara, la cámara puede indicar que las baterías disponen de una carga restante suficiente. Esto es una característica de las baterías.

Reciclaje

Las baterías usadas son un recurso valioso. Recicle siempre las baterías usadas de acuerdo con la normativa local. Cubra los terminales de la batería con cinta adhesiva al reciclarlas.

Tarjetas de memoria

- Utilice solamente tarjetas de memoria Secure Digital. Tarjetas de memoria aprobadas →  15
- Tenga en cuenta las precauciones incluidas en la documentación suministrada con la tarjeta de memoria.
- No pegue etiquetas o adhesivos en la tarjeta de memoria.
- No formatee la tarjeta de memoria utilizando un ordenador.
- Antes de utilizar una tarjeta de memoria con esta cámara, formatee la tarjeta usando esta cámara si la tarjeta ha sido utilizada con otro dispositivo. Antes de utilizar una tarjeta de memoria nueva, le recomendamos que utilice esta cámara para formatear la tarjeta.
- Tenga en cuenta que el **formateo de una tarjeta de memoria elimina de modo definitivo todas las imágenes y demás datos de la tarjeta de memoria**. Si se han guardado datos en la tarjeta de memoria que desea conservar, copie esos datos en un ordenador antes de formatear.
- Si aparece el mensaje **Tarjeta sin formato. ¿Formatear tarjeta?** al introducir una tarjeta de memoria, debe formatear la tarjeta. Si hay datos en la tarjeta de memoria que no quiere eliminar, seleccione **No**. Copie esos datos en un ordenador antes de formatear. Para formatear la tarjeta de memoria, seleccione **Sí** y pulse el botón .
- Tenga en cuenta las siguientes precauciones mientras formatea la tarjeta de memoria, guarda y elimina imágenes, y copia imágenes en un ordenador; de lo contrario, podrían dañarse los datos o la propia tarjeta de memoria.
 - No abra la tapa del compartimento de la batería/ranura para la tarjeta de memoria o extraiga la tarjeta de memoria o las baterías.
 - No apague la cámara
 - No desconecte el adaptador de CA

Limpieza y almacenamiento

Limpieza

No utilice alcohol, disolvente ni otros productos químicos volátiles.

Objetivo	Al limpiar el objetivo, intente no tocarlo directamente con los dedos. Elimine el polvo y la pelusilla con una perilla. Para eliminar las huellas de dedos, grasa u otro tipo de suciedad que no desaparezca con una perilla, limpie el objetivo con un paño suave y seco o con un paño de limpieza de lentes, efectuando un movimiento suave en espiral que empiece en el centro y se desplace hacia los extremos. No limpie con fuerza o con un paño áspero; de lo contrario, se podría dañar la cámara o funcionar incorrectamente. Si no consigue eliminar la suciedad del objetivo, límpielo con un paño ligeramente humedecido con un limpiador de objetivos disponible en tiendas.
Pantalla	Elimine el polvo y la pelusilla con una perilla. Para eliminar las huellas de dedos, grasa u otro tipo de suciedad, limpie la zona con un paño suave y seco o con un paño de limpieza de lentes. No limpie con fuerza o con un paño áspero; de lo contrario, se podría dañar la cámara o funcionar incorrectamente.
Cuerpo	<ul style="list-style-type: none">• Elimine el polvo y la pelusilla con una perilla. Límpielo con un paño suave y seco.• Después de utilizar la cámara en la playa o en entornos con arena o polvo, elimine los restos de sal, polvo y arena con un paño ligeramente humedecido con agua dulce y séquela a conciencia. <p><i>Tenga en cuenta que un cuerpo extraño que esté alojado en el interior de la cámara podría originar daños que no estarían cubiertos por la garantía.</i></p>

Almacenamiento









Retire las baterías si no se va a utilizar la cámara durante un largo periodo de tiempo. Para evitar la aparición de moho o un funcionamiento incorrecto y garantizar un uso prolongado y sin problemas de la cámara, le recomendamos que introduzca las baterías y la utilice aproximadamente una vez al mes. No guarde la cámara con bolas antipollas de naftalina o alcanfor ni en lugares donde:





- Se encuentren cerca equipos que produzcan campos magnéticos potentes, como, por ejemplo, televisores o radios
- Lugares que están expuestos a temperaturas inferiores a -10°C (14°F) o superiores a 50°C (122°F)
- Haya una ventilación escasa o esté expuesta a una humedad superior al 60%

Solución de problemas

En el caso de que la cámara no funcione correctamente, antes de acudir al vendedor o al representante del servicio técnico autorizado de Nikon, consulte la lista de los problemas más comunes que se ofrece a continuación.

Problemas relativos a la fuente de alimentación, pantalla y ajustes







Problema	Causa/solución	
La cámara se apaga sin avisar.	<ul style="list-style-type: none">• La batería se ha agotado.• La cámara se ha apagado automáticamente para ahorrar energía.• Es posible que la cámara o la batería no funcionen correctamente si están demasiado frías.	21 88,  58  4
La pantalla está en blanco.	<ul style="list-style-type: none">• La cámara está apagada.• La batería se ha agotado.• Modo de reposo para ahorro de energía: pulse el interruptor principal, el disparador, el botón , el botón  o el botón  grabación de vídeo).• Si el indicador de flash parpadea mientras se carga el flash. Espere a que el flash se cargue.• La cámara y el ordenador están conectados mediante el cable USB.• La cámara y el televisor están conectados mediante el cable de audio/vídeo o un cable HDMI.	22 21 2, 22 52 71, 76 71,  17
La pantalla no se lee bien.	<ul style="list-style-type: none">• Ajuste el brillo de la pantalla.• La pantalla está sucia. Límpiela.	88,  51  7











Problema	Causa/solución	
La fecha y la hora de la grabación no son correctas.	<ul style="list-style-type: none"> Si no se ha ajustado el reloj de la cámara, el indicador "Fecha no ajustada" parpadea durante el disparo y la grabación de vídeo. Las imágenes y los vídeos guardados antes del ajuste del reloj se marcan con la fecha "00/00/0000 00:00" o "01/01/2012 00:00", respectivamente. Ajuste la hora y la fecha correctas en la opción Zona horaria y fecha del menú Configuración. Verifique el reloj de la cámara con otros relojes más precisos y ajústelo cuando sea necesario. 	16, 88,  47
En la pantalla no aparece ningún indicador.	Ocultar info está seleccionado en Informac foto . Seleccione Mostrar info .	88,  51
Impresión fecha no está disponible.	No ha ajustado Zona horaria y fecha .	16, 88,  47
La fecha no se imprime en las imágenes, aunque la opción Impresión fecha esté activada.	<ul style="list-style-type: none"> El modo de disparo actual no es compatible con Impresión fecha. La fecha no se puede imprimir en los vídeos. 	88,  53
Aparece la pantalla de configuración de fecha y zona horaria al encender la cámara.	Se ha agotado la batería del reloj. Todos los ajustes vuelven a sus valores predeterminados.	16, 19
Los ajustes de la cámara se restauran.		
La cámara se calienta.	Es posible que la cámara se caliente al grabar vídeos o cargar imágenes desde una tarjeta Eye-Fi durante un periodo prolongado de tiempo, o cuando se utilice en una zona caliente; esto no significa que esté funcionando incorrectamente.	–







Características de las cámaras digitales









En casos muy raros, en la pantalla pueden aparecer caracteres extraños y la cámara puede dejar de funcionar. En la mayoría de los casos, este fenómeno se debe a una carga estática externa de gran intensidad. Apague la cámara, retire las baterías y vuelva a colocarlas y, a continuación, encienda la cámara de nuevo. Si el error de funcionamiento continúa, póngase en contacto con su vendedor o con el representante del servicio técnico autorizado de Nikon. Tenga en cuenta que la desconexión de la fuente de alimentación puede provocar la pérdida de los datos que no se hayan grabado en la memoria interna o en la tarjeta de memoria en el momento de surgir el problema. No afectará a los datos que ya estén guardados.

Problemas relativos al disparo









Problema	Causa/solución	
No se puede cambiar al modo de disparo.	Desconecte el cable HDMI o el cable USB.	71, 76,  17,  20
No se toma ninguna imagen cuando se pulsa el disparador.	<ul style="list-style-type: none">• Con la cámara en el modo de reproducción, pulse el botón , el disparador, o el botón  (* grabación de vídeo).• Cuando aparezcan los menús, pulse el botón MENU.• La batería se ha agotado.• Si el indicador de flash parpadea, se está cargando el flash.	29 3 21 52
No puede capturar imágenes 3D.	En algunas condiciones de disparo, como cuando el sujeto está oscuro o tiene un contraste insuficiente, es posible que la segunda imagen no se capture o que la imagen 3D no se guarde.	 7







Problema	Causa/solución	
La cámara no logra enfocar.	<ul style="list-style-type: none"> El sujeto está demasiado cerca. Intente disparar utilizando el modo automático fácil, el modo de escena Macro o el modo macro. El sujeto que se va a fotografiar es del tipo de sujetos que el autofocus no logra captar bien. Ajuste Ayuda AF en el menú de configuración en Automático. Apague la cámara y vuelva a encenderla. 	34, 39, 57 28 88,  56 22
Las imágenes salen movidas.	<ul style="list-style-type: none"> Utilice el flash. Aumente el valor de sensibilidad ISO. Active la reducción de vibraciones o la detección de movimiento. Utilice BSS (selector de mejor disparo). Utilice el trípode y el disparador automático. 	51 49,  33 88,  54,  55 40, 49,  32 55
En la pantalla se ven bandas de luz o una decoloración parcial.	<p>El efecto “smear” se produce cuando una luz extremadamente intensa alcanza el sensor de imagen. Al tomar imágenes con Continuo configurado en Multidisparo 16 y al grabar vídeos, se recomienda evitar los objetos luminosos, como el sol, sus reflejos y las luces eléctricas.</p>	49,  32,  3
Aparecen manchas brillantes en las imágenes que se toman con flash.	<p>El flash se refleja en las partículas del aire. Baje el flash o ajuste el modo de flash en  (apagado).</p>	5, 53
El flash no se dispara.	<ul style="list-style-type: none"> El flash está bajado o el modo de flash está ajustado en  (apagado). Está seleccionado un modo escena en el que el flash no se dispara. Se ha seleccionado Encendido en Antiparpadeo del menú de retrato inteligente. Otra función que restringe el flash está activada. 	5, 51 60 46,  28 64

Problema	Causa/solución	
No se puede utilizar el zoom digital.	<ul style="list-style-type: none"> El zoom digital no se puede utilizar en las situaciones siguientes. <ul style="list-style-type: none"> Cuando se selecciona Retrato, Retrato nocturno, Retrato de mascotas o Fotografía en 3D para el modo de escena. Si se selecciona el modo de retrato inteligente Cuando Continuo del menú de disparo se configura en Multidisparo 16 	36, 37, 42, 43 44 49,  32
Modo de imagen no está disponible.	Está activada otra función que restringe la opción Modo de imagen .	64
No se produce ningún sonido cuando se acciona el obturador.	<ul style="list-style-type: none"> Se ha seleccionado Apagado para Config. sonido > Sonido disparad. en el menú configuración. No se escucha ningún sonido en algunos ajustes y modos de disparo, incluso si se selecciona Encendido. No bloquea el altavoz. 	88,  57 2
La luz de ayuda de AF no se enciende.	Está seleccionado Apagado en Ayuda AF del menú Configuración. Puede que la luz de ayuda de AF no se encienda en función del modo de escena actual, incluso cuando se selecciona Automático .	88,  56
Las imágenes tienen manchas.	El objetivo está sucio. Limpie el objetivo.	 7
Los colores son poco naturales.	El balance de blancos o el tono no está ajustado correctamente.	39, 49,  29
Aparecen píxeles brillantes diseminados aleatoriamente ("ruido") en la imagen.	El sujeto está oscuro; por lo tanto, la velocidad de obturación es demasiado baja o la sensibilidad ISO es demasiado alta. El ruido se puede reducir: <ul style="list-style-type: none"> Utilizando el flash. Especificando un valor de sensibilidad ISO inferior. 	51 49,  33

Problema	Causa/solución	
Las imágenes salen demasiado oscuras (subexpuestas).	<ul style="list-style-type: none"> El flash está bajado o el modo de flash está ajustado en  (apagado). La pantalla del flash está tapada. El sujeto está fuera del alcance del flash. Ajuste la compensación de exposición. Aumente la sensibilidad ISO. El sujeto está a contraluz. Seleccione el modo de escena Contraluz, o suba el flash y ajuste el modo de flash en  (flash de relleno). 	51 23 51 59 49,  33 40, 51
Las imágenes salen demasiado claras (sobrexpuestas).	Ajuste la compensación de exposición.	59
Hay resultados inesperados al ajustar el flash en  (automático con reducción de ojos rojos).	Si se toman fotografías con  (automático con reducción de ojos rojos) o con Retrato nocturno (en modo automático sencillo o el modo de escena Retrato nocturno) y se utiliza el flash de relleno con sincronización lenta y reducción de ojos rojos, es posible que la reducción de ojos rojos se aplique a zonas no afectadas por los ojos rojos. Utilice el modo automático o cualquier modo escena distinto a Retrato nocturno , cambie el modo de flash a un ajuste distinto a  (automático con reducción de ojos rojos) e intente tomar una fotografía nuevamente.	37, 51
Los tonos de piel no se suavizan.	<ul style="list-style-type: none"> En algunas condiciones de disparo, es posible que no se suavicen los tonos de piel del rostro. Utilice Suavizado de piel en el menú de reproducción para las imágenes que contengan cuatro o más rostros. 	45 70,  11
El proceso de almacenamiento de imágenes lleva tiempo.	Las imágenes pueden tardar más en guardarse en las situaciones siguientes. <ul style="list-style-type: none"> Si está activada la función de reducción de ruido, como cuando se graba en ubicaciones oscuras Si el modo de flash está ajustado en  (automático con reducción de ojos rojos) Si se aplica la función de suavizado de piel durante el disparo 	– 54 36, 37, 46
En la pantalla o en las imágenes aparece una correa con forma de anillo o franjas de colores.	Cuando se dispara con contraluz o cuando en el encuadre existe una fuente de luz intensa (como la luz del sol), puede que aparezca una correa con forma de anillo o franjas de colores (imagen fantasma). Cambie la posición de la fuente de luz, o enmarque la fotografía de forma que la fuente de luz no entre en el encuadre, e inténtelo de nuevo.	–

Problemas relativos a la reproducción

Problema	Causa/solución	
No se puede reproducir el archivo.	<ul style="list-style-type: none"> • Un ordenador o una cámara de otra marca ha sobrescrito el archivo o la carpeta, o le ha cambiado el nombre. • La COOLPIX L810 no puede reproducir vídeos grabados con otra marca o modelo de cámara digital. 	<p>–</p> <p>85</p>
No se puede ampliar la imagen con el zoom.	<ul style="list-style-type: none"> • El zoom de reproducción no se puede utilizar con vídeos, imágenes pequeñas ni imágenes que se hayan recortado a un tamaño de 320 × 240 o inferior. • Es posible que esta cámara no pueda ampliar con el zoom las imágenes tomadas con otra marca o modelo de cámara digital. • Las imágenes 3D no pueden ampliarse cuando la cámara se conecta a través de HDMI y se reproducen en 3D. 	<p>–</p> <p>–</p> <p>43</p>
No se puede utilizar D-Lighting, suavizado de piel, imagen pequeña ni recorte.	<ul style="list-style-type: none"> • Estas opciones no se pueden utilizar con los vídeos. • No se pueden editar las imágenes tomadas con un ajuste Modo de imagen de  4608x2592 ni las imágenes capturadas usando Fotografía en 3D. No se puede aplicar la misma función de edición varias veces. • La cámara no puede editar imágenes tomadas con otras cámaras. 	<p>–</p> <p>70, , 8, 9</p> <p>70, , 8, 9</p>
No se puede girar la imagen.	La cámara no puede girar imágenes tomadas con otra marca o modelo de cámara digital, ni las imágenes tomadas con Fotografía en 3D .	43
No se puede editar el vídeo.	<ul style="list-style-type: none"> • Los vídeos editados no se pueden editar otra vez. • Los vídeos no pueden cortarse de modo que tengan una longitud inferior a 2 segundos. • Las funciones de edición no están disponibles cuando no hay espacio libre suficiente en la memoria interna o en la tarjeta de memoria, o cuando el indicador de nivel de batería es . 	<p>16</p>

Problema	Causa/solución	
No se ven las imágenes en el televisor.	<ul style="list-style-type: none"> • Modo de vídeo o HDMI no se ha configurado correctamente en el menú de configuración Ajustes TV. • Existen cables conectados al conector mini HDMI (tipo C), al conector USB y a la salida de audio/vídeo simultáneamente. • La tarjeta de memoria no contiene imágenes. Sustituya la tarjeta de memoria. Extraiga la tarjeta de memoria para reproducir imágenes desde la memoria interna. 	89,  61 71, 76,  17,  20 13
Nikon Transfer 2 no se inicia al conectar la cámara.	<ul style="list-style-type: none"> • La cámara está apagada. • La batería se ha agotado. • El cable USB no está bien conectado. • El ordenador no reconoce la cámara. • Verifique los requisitos del sistema. • El equipo no está configurado para que Nikon Transfer 2 se inicie automáticamente. Para obtener más información acerca de Nikon Transfer 2, consulte la información de ayuda incluida en ViewNX 2. 	22 21 71, 76 – 73 76
No aparecen las imágenes que se van a imprimir.	<ul style="list-style-type: none"> • La tarjeta de memoria no contiene imágenes. Sustituya la tarjeta de memoria. • Extraiga la tarjeta de memoria para imprimir imágenes desde la memoria interna. • Las imágenes capturadas en el modo de escena Fotografía en 3D no pueden imprimirse. 	13 13 43
No se puede seleccionar el tamaño del papel con la cámara.	<p>El tamaño del papel no se puede seleccionar desde la cámara en las siguientes situaciones, incluso cuando se imprime desde una impresora compatible con PictBridge. Ajuste la impresora para que seleccione el tamaño del papel.</p> <ul style="list-style-type: none"> • La impresora no es compatible con tamaños de papel especificados por la cámara. • La impresora selecciona automáticamente el tamaño del papel. 	71,  23,  24 –

Especificaciones

Cámara digital Nikon COOLPIX L810

Tipo	Cámara digital compacta
Píxeles efectivos	16,1 millones
Sensor de imagen	CCD de $1/2,3$ pulgadas; aprox. 16,44 millones de píxeles totales
Objetivo	Zoom óptico de 26 aumentos, objetivo NIKKOR
Distancia focal	4.0-104.0mm (ángulo de visión equivalente al de un objetivo de 22.5-585 mm en formato de 35mm [135])
Número f	f/3.1-5.9
Construcción	12 elementos en 9 grupos (1 objetivo ED)
Zoom digital	Hasta 4 aumentos (ángulo de visión equivalente al de un objetivo de aprox. 2340 mm en formato de 35mm [135])
Reducción de la vibración	Desplazamiento de lente
Autofoco (AF)	AF de detección de contraste
Rango de enfoque (desde el objetivo)	<ul style="list-style-type: none">• [Gran angular]: aprox. 50 cm (1 pie 8 pulg.) a ∞,• [Teleobjetivo]: aprox. 1,5 m (5 pie) a ∞• Modo macro: aprox. 1 cm (0,4 pulg.) (cuando el zoom se ajusta en la posición media) a ∞
Selección de la zona de enfoque	Centro, detección de rostros
Pantalla	7,5-cm (3 pulg.), aprox. 921k puntos, con ángulo de visión amplio LCD TFT, tratamiento antirreflejos y 5 niveles de ajuste de brillo
Cobertura del encuadre (modo de disparo)	Aprox. 95% horizontal y 95% vertical (comparado con la fotografía real)
Cobertura del encuadre (modo de reproducción)	Aprox. 100% horizontal y 100% vertical (comparado con la fotografía real)

Almacenamiento	
Soportes	Memoria interna (aprox. 50 MB), SD/SDHC/SDXC tarjeta de memoria
Sistema de archivos	DCF, Exif 2.3, DPOF y cumple con MPF
Formatos de archivo	Fotografías: JPEG Imágenes 3D: MPO Videos: MOV (Vídeo: H.264/MPEG-4 AVC, Audio: LPCM estéreo)
Tamaño de imagen (píxeles)	<ul style="list-style-type: none"> • 16M (alta) [4608 × 3456★] • 16M [4608 × 3456] • 8M [3264 × 2448] • 4 M [2272 × 1704] • 2 M [1600 × 1200] • VGA [640 × 480] • 16:9 [4608 × 2592]
Sensibilidad ISO (sensibilidad de salida estándar)	<ul style="list-style-type: none"> • ISO 80, 100, 200, 400, 800, 1600 • Automático (ganancia automática de ISO 80 a 1600)
Exposición	
Medición	Matricial de 256 segmentos, central ponderado (zoom digital inferior a 2 aumentos), puntual (zoom digital de 2 aumentos o más)
Control de la exposición	Exposición automática programada con detección de movimiento y compensación de exposición (de -2,0 a +2,0 EV en incrementos de 1/3 EV)
Obturador	
Velocidad	<ul style="list-style-type: none"> • 1/1500 a 1 seg. • 4 seg. (modo escena Fuero artificial)
Diafragma	
Alcance	2 pasos (f/3.1 y f/9.9 [Gran angular])
Disparador automático	Aprox. 10 seg.

Flash incorporado	
Alcance (Sensibilidad ISO: Automático)	[Gran angular]: Aprox. 0,5 a 5,0 m (1 pie 8 pulg. a 16 pie) [Teleobjetivo]: Aprox. 1,5 a 2,5 m (5 pie a 8 pie 2 pulg.)
Control de flash	Flash automático TTL con predestellos de control
Interfaz	USB de alta velocidad
Protocolo de transferencia de datos	MTP, PTP
Salida de vídeo	Se puede elegir entre NTSC y PAL
Salida HDMI	Se puede elegir entre Automático, 480p, 720p y 1080i
Terminal E/S	Salida de Audio/vídeo (A/V); E/S digital (USB) Conector mini-HDMI (tipo C) (Salida HDMI), conector de entrada de CC
Idiomas admitidos	Alemán, Árabe, Checo, Chino (simplificado y tradicional), Coreano, Danés, Español, Finés, Francés, Griego, Hindi, Húngaro, Indonesio, Inglés, Italiano, Japonés, Neerlandés, Noruego, Polaco, Portugués (europeo y brasileño), Rumano, Ruso, Sueco, Tailandés, Turco, Ucraniano, Vietnamita
Fuentes de alimentación	<ul style="list-style-type: none"> • Cuatro baterías alcalinas LR6/L40 (tamaño AA). • Cuatro baterías de litio FR6/L91 (tamaño AA). • Cuatro baterías recargables EN-MH2 de Ni-MH (disponible por separado) • Adaptador de CA EH-67 (disponible por separado)
Duración de la batería	<p>Fotografías*:</p> <ul style="list-style-type: none"> • Aprox. 300 disparos cuando se utilizan baterías alcalinas • Aprox. 740 disparos cuando se utilizan baterías de litio • Aprox. 450 disparos cuando se utilizan baterías EN-MH2 <p>Videos:</p> <ul style="list-style-type: none"> • Aprox. 1 h. 50 min. disparos cuando se utilizan baterías alcalinas (HD 720p) • Aprox. 5 h. 15 min. cuando se utilizan baterías de litio (HD 720p) • Aprox. 3 h. 10 min. cuando se utilizan baterías EN-MH2 (HD 720p)
Rosca para el trípode	1/4 (ISO 1222)
Dimensiones (An x Al x P)	Aprox. 111,1 x 76,3 x 83,1 mm (4,4 x 3,1 x 3,3 pulg.) (sin salientes)
Peso	Aprox. 430 g (15,2 onzas) (incluyendo baterías y tarjeta de memoria)

Entorno operativo**Temperatura**

De 0°C a 40°C (32°F a 104°F)

Humedad

Inferior al 85% (sin condensación)

- Si no se especifica lo contrario, todas las cifras corresponden a una cámara con baterías alcalinas (tamaño AA) LR6/L40 completamente cargadas operadas a una temperatura ambiente de 25 °C (77 °F).
- * Según los estándares de la CIPA (Camera and Imaging Products Association; Asociación de Productos de imagen y cámaras) para la medición de la duración de las baterías de las cámaras. Medido a 23 (±2)°C (73 (±4)°F); zoom ajustado con cada toma, activación de flash cada dos disparos y modo de imagen ajustado en **4608x3456**. La duración de la batería puede variar en función del intervalo de disparo y del tiempo que se muestren los menús y las imágenes. Los datos para baterías de litio resultan aplicables cuando se utilizan cuatro baterías de litio FR6/L91 Energizer(R) Ultimate (tamaño AA) disponibles comercialmente.
Las baterías suministradas son exclusivamente de prueba.

**Especificaciones**





















- Nikon no se hace responsable de los errores que pueda contener este manual.
- La apariencia de este producto y sus especificaciones están sujetas a cambios sin previo aviso.













Estándares admitidos





























































































- **DCF:** Design Rule for Camera File System (Norma de diseño para sistemas de archivo en cámaras) es un estándar muy utilizado en el sector de las cámaras digitales para garantizar la compatibilidad entre los distintos fabricantes de cámaras.
- **DPOF:** Digital Print Order Format DPOF (Formato de orden de impresión digital) es un estándar del sector que permite imprimir imágenes a partir de las órdenes de impresión guardadas en las tarjetas de memoria.
- **Exif version 2.3:** versión 2.3 de Exif (Exchangeable image file format for digital still cameras - Formato de archivos de imagen intercambiables para cámaras fotográficas digitales), un estándar que permite que la información guardada con las fotografías se utilice para poder conseguir una reproducción óptima del color al imprimir imágenes en impresoras compatibles con Exif.
- **PictBridge:** estándar desarrollado en cooperación entre el sector industrial de las impresoras y el de las cámaras digitales, que permite que las fotografías se impriman directamente en la impresora sin tener que conectar la cámara a un ordenador.

Índice

Símbolos

AE/AF-L		3
W (Gran angular).....		24
T (Teleobjetivo).....		24
MENU Botón.....		3, 46, 49, 70, 83, 88
 Botón (apertura del flash).....		5, 51
 Botón ayuda.....		35
 Botón de aplicar selección.....		3
 Botón de borrar.....		3, 31
 Botón de grabación de vídeo.....		3
 Botón de reproducción.....		3, 29
 Botón del modo de disparo.....		3
 Botón zoom de reproducción.....		68
 Compens. de exposición.....		59
 Disparador automático.....		55
 Menú Configuración.....		88
 Modo automático.....		48
 Modo automático sencillo.....		34
 Modo de flash.....		51
 Modo de reproducción.....		29
 Modo de retrato inteligente.....		44
 Modo escena.....		35
 Modo macro.....		57
 Visualización de imágenes en miniatura.....		69
A		
Accesorios opcionales.....		70
Acercar.....		24

Adaptador de CA.....	12,		70		
Adverten de parpad.....	89,		62		
AF permanente.....	83,		45		
AF sencillo.....	83,		45		
Ajustes del televisor.....	89,		61		
Alejar.....			24		
Alimentación.....	20,		22		
Altavoz.....			2		
Amanecer/anochece 			38		
Antiparpadeo.....	46,		28		
Asist. panorama 			41,		2
Autofoco.....			28,		58
Ayuda.....					35
Ayuda AF.....	88,		56		
B					
Balance blancos.....	49,		29		
Batería.....			10,		19
Batería recargable.....					70
Baterías alcalinas.....					11
Baterías de litio.....					11
Baterías recargables de níquel-hidruro metálico.....					11
Blanco y negro.....	49,		34		
Bloqueo de enfoque.....					66
Borrar.....					31
Botón de grabación de vídeo.....					3
Botón de reproducción.....					3
Botón del modo de disparo.....					3

Brillo.....		51
BSS.....		40, 
C		
Cable de audio/vídeo.....		71, 72, 
Cable HDMI.....		72, 
Cable USB.....		71, 76, 
Capacidad de la memoria.....		21
Carga de Eye-Fi.....		89, 
Carga de la batería.....		21
Cargador de la batería.....		
Cianotipo.....		49, 
Color.....		49, 
Compartimento de la batería.....		3
Compens. de exposición.....		59
Conector de entrada de CC.....		2
Conector mini-HDMI.....		2
Conector USB y salida de audio/vídeo.....		2, 71, 76, 
Config. pantalla.....		88, 
Config. sonido.....		88, 
Continuo.....		49, 
Contraluz 		40
Control del dispositivo HDMI.....		
Control del zoom.....		2, 24
Control lateral del zoom.....		2, 24
Copia de imagen.....		70, 
Copia de imágenes.....		70, 
Copia en blanco y negro 		40
Correa.....		4
D		
Deportes 		37
Desconexión aut.....		22, 88, 
Detección de movim.....		88, 
Detección de rostros.....		65
Diferencia horaria.....		
Direct Print.....		72, 
Disparador.....		2, 26
Disparador automático.....		55
Disparador automático para el retrato de mascotas.....		42
Disparo.....		20, 23, 26
D-Lighting.....		70, 
DPOF.....		
DSCN.....		
Duración del vídeo.....		82
E		
Edición de vídeos.....		
Enfoque.....		26, 65
EN-MH2.....		
Extensión.....		
F		
Fecha y hora.....		16, 88, 
Fiesta/interior 		37
Flash.....		2, 51
Flash apagado.....		53
Flash automático.....		53
Flash de relleno.....		53
Formatear la memoria interna.....		89, 
Formatear tarjetas de memoria.....		14, 89, 
Formateo.....		14, 89, 
Formato de fecha.....		17, 
fotografía en 3D 		43, 

FSCN	69	Luz del disparador automático.....	2, 56
Fuego artificial 	40	M	
G		Macro 	39
Gastronomía 	39	Memoria interna.....	14
Girar imagen.....	70, 41	Menú Configuración	88
Grabación de vídeos.....	80	Menú de Reproducción.....	70, 35
H		Menú Disparo	49, 29
HDMI.....	61	Menú Retrato inteligente	46, 27
Horario de verano	17, 49	Menú Vídeo.....	83
I		Micrófono integrado.....	2
Identificador.....	69	Modo autofocus.....	83, 45
Idioma/Language.....	89, 60	Modo automático.....	48
Imagen pequeña.....	70, 12	Modo automático sencillo.....	34
Imágenes en 3D	43, 5, 69	Modo de flash.....	51, 53
Impresión de fecha y hora.....	19, 53	Modo de imagen.....	62
Impresión DPOF.....	26	Modo de reposo.....	58
Impresión fecha.....	19, 88, 53	Modo de reproducción.....	29
Impresora.....	72, 19	Modo de retrato inteligente.....	44
Imprimir.....	70, 72, 22, 24, 35	Modo de vídeo.....	61
Indicador de encendido.....	20, 22	Modo escena.....	35, 36
Indicador de enfoque.....	7	Modo macro.....	57
Indicador de flash.....	3, 52	MOV	69
Individual.....	49, 32	MPO	69
Informac foto	51	Multidisparo 16.....	32
Interruptor principal	20, 22	Multiselector.....	3
Interruptor principal/indicador de encendido.....	2	Museo 	40
J		N	
JPG.....	69	Nieve 	38
L		Nikon Transfer 2.....	73, 75, 77
Luz de ayuda de AF.....	2	Nombre de archivo.....	69
		Nombre de la carpeta.....	69
		Número de exposiciones restantes ...	21, 63

O

Objetivo.....	2,	16	
Ojal para la correa de la cámara		2	
Opcio. vídeo.....	83,	44	
Opción de fecha del pedido de impresión	19,	36,	37
Opciones de color.....	49,	34	
Ordenador.....		72, 76	

P

Paisaje		36	
Paisaje nocturno		39	
Panorama Maker 6	41, 75,	4	
Pantalla.....	3, 6,	7	
Pantalla inicio.....	88,	46	
Pase diapositiva.....	70,	38	
Pedido de impresión.....	70,	35	
PictBridge.....	72,	19,	20
Playa		38	
Preajuste manual.....		30	
Proteger.....	70,	39	
Puesta de sol		38	
Pulsado hasta la mitad		27	

R

Ranura para la tarjeta de memoria	3, 13	
Recorte.....	68,	13
Reducción de ojos rojos.....	53, 54	
Reducción de vibraciones.....	88,	54
Reducción del ruido del viento ...	83,	45
Relación de compresión	62	
Reproducción	29, 84	
Reproducción a pantalla completa.....	29	



Reproducción de vídeos.....	84	
Restaurar todo.....	89,	65
Retrato		36
Retrato de mascotas		42
Retrato nocturno		37
Rosca para el trípode.....	3,	18
RSCN.....		69

S



Salida HDMI 3D		61	
Selector de mejor disparo.....	40,	32	
Sensibilidad ISO.....	49,	33	
Sepia.....	49,	34	
Sincronización lenta	53		
Sonido botón		57	
Sonido disparad.....		57	
SSCN.....		69	
Suavizado de piel.....	46, 70,	11,	27

T



Tamaño del papel.....		23,	24
Tapa del compartimento de la batería/ ranura para la tarjeta de memoria	3, 13		
Tapa del conector.....	2		
Tarjeta de memoria.....	13		
Televisor	72,	17	
Temporizador sonrisa	46,	28	

Tipo de batería.....	89,		68
Toma de entrada de audio/vídeo	72,		17

V

Valor del diafragma.....	27		
Velocidad de obturación.....	27		
Versión firmware.....	89,		68
ViewNX 2.....	73,	75	
Visualización de calendario.....	69		
Visualización de imágenes en miniatura.....	69		
Vívido.....	49,		34
Volumen.....	85		

Z

Zona horaria.....	17,		47,		50
Zona horaria y fecha.....	16,	88,		47	
Zoom.....	24				
Zoom de reproducción.....	68				
Zoom digital.....	25				
Zoom óptico.....	24				



A series of ten horizontal dashed lines spanning the width of the page, intended for handwriting practice.



A series of ten horizontal dashed lines spanning the width of the page, intended for handwriting practice.



A series of ten horizontal dashed lines spanning the width of the page, intended for handwriting practice.

Nikon

No se permite la reproducción de este manual de ninguna forma, ni total ni parcialmente (salvo en breves referencias en artículos importantes o revisiones) sin la previa autorización por escrito de NIKON CORPORATION.

NIKON CORPORATION

© 2012 Nikon Corporation



CT2B02(14)
6MM25214-02