

Nikon

CÁMARA DIGITAL

COOLPIX L20/L19

Manual del usuario

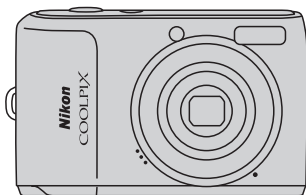

Es

Información sobre marcas comerciales

- Microsoft, Windows y Windows Vista son marcas registradas o marcas comerciales de Microsoft Corporation en Estados Unidos y/o en otros países.
- Macintosh, Mac OS y QuickTime son marcas comerciales de Apple Inc.
- Adobe y Acrobat son marcas comerciales registradas de Adobe Systems, Inc.
- El logotipo SD es una marca comercial de SD Card Association.
- PictBridge es una marca comercial.
- Todos los demás nombres comerciales mencionados en este manual o en el resto de la documentación proporcionada con el producto Nikon son marcas comerciales o marcas comerciales registradas de sus respectivos propietarios.

Introducción

Primeros pasos



**Fotografía y reproducción básicas:
Modo auto. Sencillo**



Disparo en el modo automático



Disparo adecuado para la escena



**Toma automática de retratos (rostro
sonriente)**



La reproducción con todo detalle



Películas

Conexión a televisiones, ordenadores e impresoras

MENU

**Menús de disparo, reproducción y
configuración**

Observaciones técnicas

Seguridad

Para evitar estropear el producto Nikon o lesionar a otras personas o a usted mismo, lea todas estas instrucciones de seguridad antes de utilizar el equipo. Guárdelas en un lugar donde todas las personas que lo utilicen puedan leerlas. Las consecuencias que pueden derivarse del incumplimiento de las precauciones señaladas en esta sección se indican con el símbolo siguiente:



Este icono indica una advertencia: información que debe leer antes de utilizar este producto Nikon para evitar posibles daños.

ADVERTENCIAS

En caso de funcionamiento defectuoso, apague el equipo

Si observa que sale humo de la cámara o del adaptador de CA, o que desprenden un olor extraño, desconecte el adaptador de CA y retire las pilas inmediatamente con mucho cuidado de no quemarse. Si sigue utilizando el equipo, corre el riesgo de sufrir daños. Cuando haya retirado o desconectado la fuente de alimentación, lleve el equipo a un servicio técnico autorizado Nikon para su revisión.

No desmonte el equipo

Tocar las piezas interiores de la cámara o del adaptador de CA puede provocar daños. Las reparaciones las deben realizar únicamente los técnicos cualificados. Si como consecuencia de un golpe u otro accidente, la cámara o el adaptador de CA se rompen y se abren, retire las pilas o desenchufe el adaptador de CA y, a continuación, lleve el producto a un servicio técnico autorizado Nikon para su revisión.

No utilice la cámara ni el adaptador de CA en presencia de gas inflamable

No utilice aparatos electrónicos si hay gas inflamable, ya que podría producirse una explosión o un incendio.

Trate la correa de la cámara con cuidado

Jamás coloque la correa alrededor del cuello de un bebé o de un niño.

Manténgase fuera del alcance de los niños

Se debe tener especial cuidado y evitar que los niños se metan en la boca las pilas u otras piezas pequeñas.

Precauciones que se deben seguir al manipular pilas

La manipulación incorrecta de las pilas podría dar lugar a fugas o a la explosión de las mismas. Respete las siguientes medidas de seguridad cuando maneje las pilas que se utilizan con este producto:

- Antes de sustituir las pilas, desconecte el aparato. Si utiliza un adaptador de CA, asegúrese de que está desenchufado.
- Utilice únicamente las pilas aprobadas para su uso con este producto (📖 12). No mezcle pilas nuevas y viejas o pilas de distintos tipos o fabricantes.
- Si se adquieren por separado pilas recargables EN-MH2 (EN-MH2-B2) de Nikon, cargue y utilice cada una como un conjunto. No mezcle las pilas de parejas diferentes.
- Las pilas recargables EN-MH2 deben utilizarse únicamente con cámaras digitales Nikon, y son compatibles con COOLPIX L20/L19.
- Introduzca las pilas con la orientación correcta.
- No cortocircuite ni desmonte las pilas, ni intente quitar o romper el aislante o la cubierta.
- No exponga las pilas al fuego ni a un calor excesivo.
- No sumerja las pilas ni permita que se mojen.
- No las transporte ni guarde con objetos metálicos, como collares u horquillas.
- Cuando las pilas están completamente agotadas, son propensas a las fugas. Para evitar que el producto sufra daños, saque siempre las pilas cuando estén descargadas.
- Deje de utilizar las pilas si percibe cualquier cambio en las mismas, como una decoloración o una deformación.
- Si el líquido de las pilas entrara en contacto con la ropa o la piel, aclare inmediatamente con abundante agua.

Tenga en cuenta las siguientes precauciones cuando utilice el cargador de pilas (se vende por separado)

- Manténgalo en un lugar seco. En caso contrario, se podría originar una descarga eléctrica o un incendio.
- El polvo de los contactos o alrededor de los mismos se deberá retirar con un trapo seco. Si no se limpian, se podría originar un incendio.
- No toque el cable de corriente ni se acerque al cargador de baterías durante las tormentas. Si no se hace así, se podría provocar una descarga eléctrica.
- No dañe, modifique, doble ni tire del cable de corriente; tampoco lo coloque bajo objetos pesados ni lo exponga a fuentes de calor o al fuego. Si el aislante se estropeara y quedaran al aire los hilos, llévelo a un servicio técnico autorizado Nikon para su revisión. Si no se hace así, se podría provocar una descarga eléctrica o un incendio.

- No toque el enchufe ni el cargador de baterías con las manos mojadas. Si no se hace así, se podría provocar una descarga eléctrica.
- No utilice este producto con adaptadores de viaje diseñados para convertir de un voltaje a otro o con inversores de CC/CA. Si no se siguen estas precauciones el producto puede resultar dañado, sobrecalentarse y causar fuego.

Utilice cables adecuados

Cuando conecte cables a las tomas de entrada o de salida, utilice únicamente los cables que Nikon suministra o vende con ese fin, cumpliendo así las regulaciones del producto.

Trate las piezas móviles con cuidado

Tenga cuidado de que los dedos u otros objetos no queden atrapados por la tapa del objetivo o demás piezas móviles.

CD-ROM

Los CD-ROM que se proporcionan con este dispositivo no se deberían reproducir en un equipo de CD de audio. La utilización de los CD-ROM en un reproductor de CD de audio puede provocar pérdidas auditivas o daños en el equipo.

Precauciones al utilizar el flash

Si emplea el flash cerca de los ojos del motivo fotográfico podría causarle pérdida de visión temporal. Deberá tener especialmente cuidado cuando fotografíe a niños, en cuyo caso no deberá acercarse al flash a menos de 1 m del niño.

No utilice el flash con la ventana tocando a una persona o un objeto

De lo contrario, se podría provocar una quemadura o un incendio.

Evite el contacto con el cristal líquido

Si la pantalla se rompe, tenga cuidado de no hacerse daño con los cristales rotos y evite que el cristal líquido de la pantalla entre en contacto con la piel o se introduzca en los ojos o la boca.

Avisos

Aviso para clientes de los EE. UU.

Declaración de la FCC sobre interferencias de RF

Este equipo ha sido sometido a pruebas y se ha determinado que cumple con los límites para un dispositivo digital Clase B de acuerdo con el Apartado 15 de los reglamentos FCC. Estos límites se han establecido para proporcionar una protección razonable contra interferencias peligrosas en instalaciones residenciales. Este equipo genera, utiliza y puede emitir energía de radiofrecuencia, y si no se instala y utiliza como indican las instrucciones, puede causar interferencias en las comunicaciones por radio. Sin embargo, no se puede garantizar que no se produzcan interferencias en una instalación en concreto. Si este aparato causa interferencias en la recepción de la televisión o la radio, lo cual puede comprobarse encendiendo y apagando el equipo, se ruega al usuario que intente corregir las interferencias tomando alguna de las siguientes medidas:

- Reorientar o colocar en otro lugar la antena de recepción.
- Aumentar la separación entre el equipo y el aparato receptor.
- Conectar el equipo en un enchufe de un circuito diferente al que esté conectado el aparato receptor.
- Consultar al distribuidor o a un técnico experimentado de televisión/radio.



ADVERTENCIAS

Modificaciones

La FCC exige que se notifique al usuario que cualquier cambio o modificación realizado en este aparato que no haya sido aprobado expresamente por Nikon Corporation podría invalidar el derecho del usuario a utilizar el equipo.

Cables de interfaz

Utilice los cables de interfaz que vende o suministra Nikon para este equipo. El uso de otros cables de interfaz podría hacer sobrepasar los límites de la sección 15 de la clase B de las normas de la FCC.

Aviso para los clientes del Estado de California

ADVERTENCIA

El manejo del cable de este producto le expondrá al plomo, un producto químico que el Estado de California considera que causa malformaciones u otros daños durante la gestación.

Lávese las manos después de tocarlo.

Nikon Inc.,

1300 Walt Whitman Road, Melville,
New York 11747-3064 EE. UU.

Tel: 631-547-4200

Aviso para los clientes de Canadá

ADVERTENCIA

Este aparato digital de la clase B cumple con la norma de Canadá ICES-003.

ATTENTION

Cet appareil numérique de la classe B est conforme à la norme NMB-003 du Canada.

Símbolo de recogida diferenciada de residuos de los países europeos

Este símbolo indica que este producto se debe desechar por separado.



La nota siguiente corresponde únicamente a los usuarios de los países europeos:

- Este producto se ha diseñado para desecharlo por separado en un punto de recogida de residuos adecuado. No lo tire con la basura doméstica.
- Para obtener más información, puede ponerse en contacto con el vendedor o con las autoridades locales encargadas de la gestión de residuos.





Este símbolo en la batería indica que ésta se debe desechar por separado.









La nota siguiente corresponde únicamente a los usuarios de los países europeos:







- Todas las baterías, lleven este símbolo o no, se han diseñado para desecharse por separado en un punto de recogida de residuos adecuado. No las tire con la basura doméstica.
- Para obtener más información, puede ponerse en contacto con el vendedor o con las autoridades locales encargadas de la gestión de residuos.





















Contenido

Seguridad	ii
ADVERTENCIAS.....	ii
Avisos.....	v
Introducción.....	1
Acerca de este manual.....	1
Información y precauciones.....	2
Partes de la cámara	4
El cuerpo de la cámara.....	4
La pantalla.....	6
Operaciones básicas.....	8
El botón del modo de disparo.....	8
Botón  (reproducción).....	8
El multiselector.....	9
MENU botón.....	10
Cambio entre fichas.....	10
Pantallas de ayuda.....	11
Acerca del disparador.....	11
Colocación de la correa de la cámara.....	11
Primeros pasos.....	12
Introducción de las baterías.....	12
Baterías aplicables.....	12
Encendido y apagado de la cámara.....	12
Ajuste del idioma, la fecha y la hora de la pantalla.....	14
Inserción de tarjetas de memoria.....	16
Extracción de las tarjetas de memoria.....	17
 Fotografía y reproducción básicas: Modo auto. Sencillo.....	18
Paso 1 Encienda la cámara y seleccione el modo  (automático sencillo).....	18
Indicadores que se muestran en el modo  (automático sencillo).....	19
Paso 2 Encuadre una fotografía.....	20
Uso del zoom.....	21
Paso 3 Enfoque y dispare.....	22
Paso 4 Visualización y borrado de imágenes.....	24
Visualización de imágenes (modo de reproducción).....	24
Borrado de imágenes.....	24
Modo auto. Sencillo.....	26

 Modo automático	27
Disparo en el modo automático	27
Uso del flash	28
Ajuste del modo flash	28
Toma de imágenes con el disparador automático	30
Modo macro	31
Compensación de la exposición	32
<hr/>	
 Disparo adecuado para la escena	33
Uso del modo escena	33
Ajuste del modo escena	33
Características	34
Toma de imágenes en el modo Gastronomía	40
Toma de fotografías para una panorámica	42
<hr/>	
 Toma automática de retratos (rostro sonriente)	44
Uso del modo de sonrisa	44
<hr/>	
 La reproducción con todo detalle	46
Visualización de varias fotografías: reproducción de miniaturas	46
Pantalla de calendario	47
Un vistazo más de cerca: zoom de reproducción	48
Edición de imágenes	49
Mejora del brillo y el contraste: D-Lighting	50
Creación de una copia recortada: recorte	51
 Cambio del tamaño de las fotografías: imagen pequeña	52
<hr/>	
 Películas	53
Grabación de películas	53
El menú de películas	54
Selección de opciones de película	54
Reproducción de película	55
Borrado de archivos de película	55

Conexión a televisiones, ordenadores e impresoras.....	56
Conexión a un televisor	56
Conexión a un ordenador.....	57
Antes de conectar la cámara	57
Transferencia de imágenes de una cámara a un ordenador.....	58
Conexión a una impresora.....	61
Conexión entre la cámara y la impresora	62
Impresión de imágenes de una en una.....	63
Impresión de varias fotografías.....	64
Creación de una orden de impresión DPOF: Ajuste impresión.....	67

MENU Menús de disparo, reproducción y configuración	69
Opciones de disparo: el menú de disparo	69
Visualización del menú de disparo	70
 Modo de imagen.....	71
 Balance blancos.....	73
 Continuo.....	75
 Opciones de color.....	76
Los ajustes de la cámara no se pueden configurar al mismo tiempo.....	77
Opciones de reproducción: el menú Reproducción	78
Acceso al menú de reproducción	78
 Pase diapositiva.....	80
 Borrar.....	81

Configuración básica de la cámara: el menú Configuración	82
Acceso al menú Configuración.....	83
 Menús	84
 Pantalla inicio.....	85
 Fecha.....	86
 Config. monitor	89
 Impresión fecha.....	91
 Detección de movim.....	92
 Ayuda AF	92
 Config. sonido.....	93
 Desconexión aut.....	94
 Format. memoria/  Format. tarjeta.....	95
 Idioma	96
 Modo de vídeo	96
 Parpad. de adverten.....	97
 Restaurar todo.....	98
 Tipo de batería	100
 Proteger	100
 Girar imagen.....	101
 Copiar	102
 Versión firmware.....	103
<hr/>	
Observaciones técnicas	104
Accesorios opcionales	104
Tarjetas de memoria aprobadas.....	104
Nombres de carpetas y de archivos de imagen	105
Cuidados de la cámara	106
Limpieza	108
Almacenamiento	109
Mensajes de error	110
Solución de problemas	113
Especificaciones	118
Estándares admitidos	121
Índice	122

Acerca de este manual

Gracias por adquirir la cámara digital Nikon COOLPIX L20/COOLPIX L19. Este manual se ha concebido para ayudarle a disfrutar de la fotografía con su cámara digital Nikon. Antes de utilizarla, lea hasta el final este manual y guárdelo en un lugar accesible para todas las personas que la usen.

Símbolos y convenciones

Para facilitar la búsqueda de la información que necesite, se han utilizado los siguientes símbolos y convenciones:



Este icono indica una advertencia, información que debería leer antes de utilizar la cámara para no estropearla.



Este icono indica consejos, información adicional que puede resultar útil al utilizar la cámara.



Este icono indica una observación, información que se recomienda leer antes de utilizar la cámara.



Este icono indica que en otra sección del manual o en la *Guía de inicio rápido* dispone de más información.

Notaciones

- La expresión “tarjeta de memoria” se refiere a la tarjeta de memoria Secure Digital (SD).
- La expresión “ajuste predeterminado” se refiere al ajuste que viene establecido al adquirir la cámara.
- Los nombres de los elementos de menú que aparecen en la pantalla de la cámara y los nombres de los botones o mensajes que muestra la pantalla del ordenador aparecen en negra.

Pantallas de ejemplo

En el manual, algunas veces se omiten las imágenes de los ejemplos de pantalla para que se aprecien mejor los indicadores de la misma.

Ilustraciones y pantalla

- Las ilustraciones y el texto que muestran los ejemplos de pantalla de este manual pueden no coincidir con los de la pantalla real.
- Las ilustraciones y el texto que muestran los ejemplos de pantalla de este manual se refieren al modelo COOLPIX L19.

Nombres de producto

En este manual, los nombres de producto “COOLPIX L20” y “COOLPIX L19” pueden aparecer en ocasiones abreviados como “L20” y “L19”.

Tarjetas de memoria

Las fotografías que se tomen con esta cámara se podrán almacenar en la memoria interna de la cámara o en tarjetas de memoria extraíbles. Cuando se inserte una tarjeta de memoria, todas las imágenes nuevas se guardarán en la tarjeta de memoria; las operaciones de borrado, reproducción y formateo se aplicarán únicamente a las fotografías que haya en la tarjeta de memoria. Para poder formatear o utilizar la memoria interna con el fin de guardar, eliminar o ver imágenes, es necesario extraer primero la tarjeta de memoria.

Información y precauciones

Formación permanente

Como parte del compromiso de formación permanente de Nikon en relación a la asistencia y el aprendizaje de los productos que están en el mercado, se puede acceder a una información en línea continuamente actualizada en los siguientes sitios web:

- Para los usuarios de EE.UU.: <http://www.nikonusa.com/>
- Para los usuarios de Europa y África: <http://www.europe-nikon.com/support/>
- Para los usuarios de Asia, Oceanía y Oriente Medio: <http://www.nikon-asia.com/>

Visite estos sitios web para estar al día sobre los productos, consejos, respuestas a las preguntas más frecuentes (FAQ) y asesoramiento general sobre la fotografía y la edición de imágenes digitales.

También puede pedir información adicional al representante Nikon de su zona. Consulte la siguiente página para encontrar información de contacto:

<http://imaging.nikon.com/>

Utilice únicamente accesorios electrónicos de la marca Nikon

Las cámaras digitales COOLPIX de Nikon han sido diseñadas según las normas más exigentes e incorporan una compleja serie de circuitos electrónicos. Sólo los accesorios electrónicos Nikon (incluidos los cargadores de baterías, las baterías y los adaptadores de CA), aprobados por Nikon para su uso específico con esta cámara digital Nikon, han sido diseñados y verificados para cumplir los requisitos operativos y de seguridad de estos circuitos electrónicos.

EL USO DE ACCESORIOS ELECTRÓNICOS QUE NO SEAN NIKON PUEDE CAUSAR DAÑOS EN LA CÁMARA E INVALIDAR LA GARANTÍA NIKON.

Si desea más información sobre los accesorios de la marca Nikon, póngase en contacto con el distribuidor autorizado Nikon de su zona.

Antes de hacer fotografías importantes

Antes de hacer fotografías en acontecimientos importantes (por ejemplo, en bodas o cuando se vaya de viaje), haga unas tomas de prueba para asegurarse de que la cámara funciona bien. Nikon no se hará responsable de los daños o pérdidas de ingresos que pueda ocasionar el mal funcionamiento del producto.

Acerca de los manuales

- No está permitido reproducir, transmitir, transcribir, guardar en un sistema de recuperación ni traducir a cualquier idioma de cualquier forma y por cualquier medio ninguna parte de los manuales suministrados con este producto sin la previa autorización por escrito de Nikon.
- Nikon se reserva el derecho de cambiar las especificaciones del hardware o del software descritas en estos manuales en cualquier momento y sin previo aviso.
- Nikon no se hará responsable de los daños derivados del uso de este producto.
- Aunque se ha hecho todo lo posible para asegurar que la información recogida en estos manuales sea precisa y completa, en caso de encontrar algún error u omisión, rogamos lo comuniquemos al representante Nikon de su zona (las direcciones se proporcionan por separado).

Aviso sobre la prohibición de realizar copias o reproducciones

Tenga en cuenta que el simple hecho de poseer material que haya sido copiado o reproducido digitalmente por medio de un escáner, una cámara digital u otro aparato es susceptible de ser sancionado por la ley.

• Artículos cuya copia o reproducción está prohibida por la ley

No se pueden copiar ni reproducir billetes, monedas, valores, bonos del estado o bonos de autoridades locales, ni aunque dichas copias o reproducciones lleven estampada la palabra "Copia". Está prohibida la copia o reproducción de billetes, monedas o valores que estén en circulación en otro país. Salvo obtención de una autorización previa del Gobierno, está prohibida la copia o reproducción de sellos o postales sin usar emitidos por la Administración. Está prohibida la copia o reproducción de sellos emitidos por la Administración, así como de documentos legales certificados.

• Limitaciones sobre cierto tipo de copias y reproducciones

Las autoridades establecen ciertas limitaciones sobre la copia o reproducción de títulos emitidos por empresas privadas (acciones, letras de cambio, cheques, certificados de regalo, etc.), bonos de transporte o billetes, excepto cuando se necesita un mínimo de copias para el uso profesional de una empresa. Tampoco se pueden copiar ni reproducir pasaportes emitidos por el Estado, ni licencias emitidas por organismos públicos o grupos privados, ni carnés de identidad, pases o cheques de restaurante.

• Cumplimiento del copyright

La copia o reproducción de trabajos creativos protegidos por derechos de autor, como libros, música, pinturas, grabados, mapas, dibujos, películas y fotografías, está regulada por leyes de copyright nacionales e internacionales. No utilice este producto para hacer copias ilegales o infringir las leyes de derechos de autor.

Eliminación de los dispositivos de almacenamiento de datos

Se debe tener en cuenta que al borrar las fotografías de los dispositivos de almacenamiento de datos, como las tarjetas de memoria o la memoria integrada de la cámara, o al formatear no se eliminan por completo los datos originales de las fotografías. Algunas veces se pueden recuperar los archivos borrados de los dispositivos de almacenamiento descartados mediante un software que se puede encontrar en comercios, lo cual podría permitir un uso malicioso de los datos de las imágenes personales. Garantizar la intimidad de dichos datos es responsabilidad del usuario.

Antes de descartar un dispositivo de almacenamiento de datos o venderlo a otra persona, borre todos los datos utilizando un software de eliminación de datos, que se vende en comercios, o formateélo y vuélvalo a llenar por completo con imágenes que no contengan información privada (por ejemplo, el cielo). Asegúrese de sustituir también cualquier imagen que se haya seleccionado para la pantalla de inicio (📖 85). Se debe tener cuidado de no producir lesiones ni daños a la propiedad cuando se destruyan los dispositivos de almacenamiento de datos.

Partes de la cámara

El cuerpo de la cámara

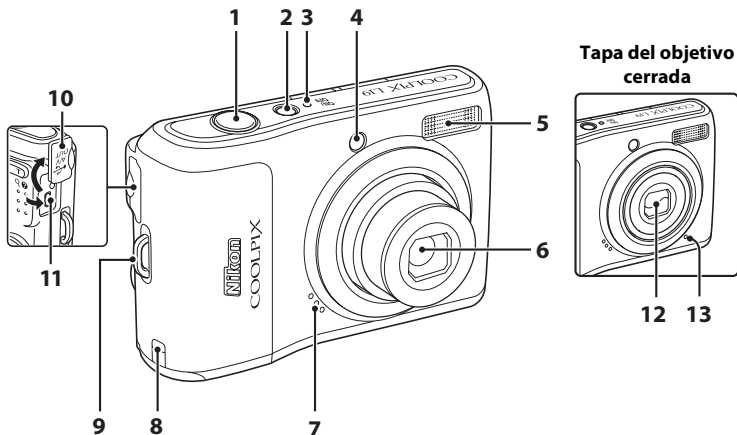

1	Disparador	22
2	Interruptor principal	18
3	Lámpara de encendido	18, 94
4	Luz del disparador automático	30
	Luz de ayuda de AF	23, 92
5	Flash incorporado	28
6	Objetivo	108, 118
7	Altavoz	55

8	Tapa de la conexión a la red	104
9	Ojal para la correa de la cámara	11
10	Tapa del conector	56, 58, 62
11	Conector del cable	56, 58, 62
12	Tapa del objetivo	106
13	Micrófono integrado	53

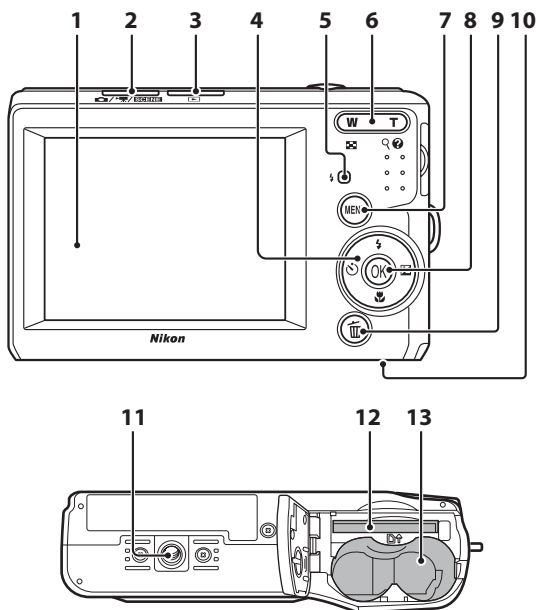

1	Pantalla	6
2	Botón del modo de disparo	8
3	Botón (reproducción)	8, 24
4	Multiselector	9
5	Indicador de flash	29
6	Botones del zoom	21
	W : amplio	21
	T : tele	21
	: Reproducción de miniaturas	46
	: zoom de reproducción	48
: ayuda	11	

7	Botón MENU	10, 54, 70, 78, 83
8	Botón (aplicar selección)	9
9	Botón (borrar)	24, 25, 55
10	Tapa del compartimento de la batería/ ranura para tarjeta de memoria	12, 16
11	Rosca para el trípode	
12	Ranura para tarjeta de memoria	16
13	Compartimento de la batería	12

La pantalla

Los indicadores siguientes pueden aparecer en la pantalla durante el disparo y la reproducción (la vista real varía dependiendo de los ajustes actuales de la cámara). Los indicadores y la información de la fotografía que aparece durante el disparo y la reproducción se apagarán transcurridos unos segundos (89).

Disparo

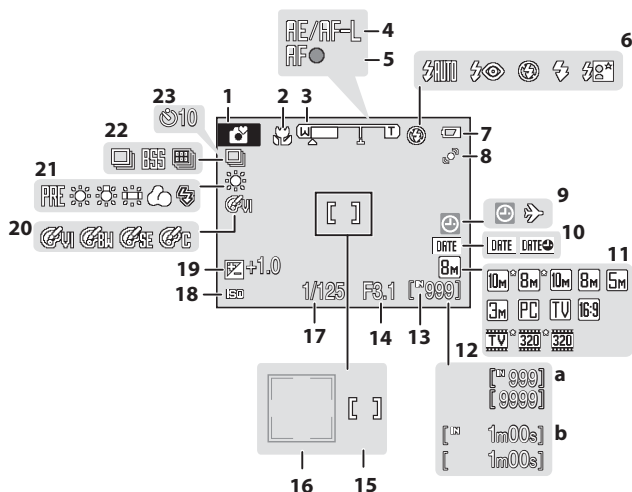

1	Modo de disparo* ¹18, 27, 33, 44, 53
2	Modo macro 31
3	Indicador de zoom21, 31
4	Indicador AE/AF-L 43
5	Indicador de enfoque 22
6	Modo flash 28
7	Indicador de carga de la batería..... 18
8	Indicador de detección de movimiento19, 92
9	Indicador de "fecha no ajustada"110
10	Indicador de zona horaria 86
11	Modo de imagen* ² 71
	Opciones de película..... 54

12	a Número de exposiciones restantes (fotografías) 18
	b Duración de la película 53
13	Indicador de memoria interna 19
14	Diafragma 22
15	Zona de enfoque20, 22
16	Zona de enfoque (AF prioridad)20, 22
17	Velocidad de obturación..... 22
18	Sensibilidad ISO 29
19	Valor de compensación de exposición32
20	Opciones de color 76
21	Modo de balance de blancos 73
22	Modo de disparo continuo 75
23	Indicador del disparador automático 30

*¹ Varía en función del modo de disparo seleccionado. Consulte las secciones de cada modo para conocer los detalles.

*² y aparecen en L20, y e aparecen en L19.

Reproducción

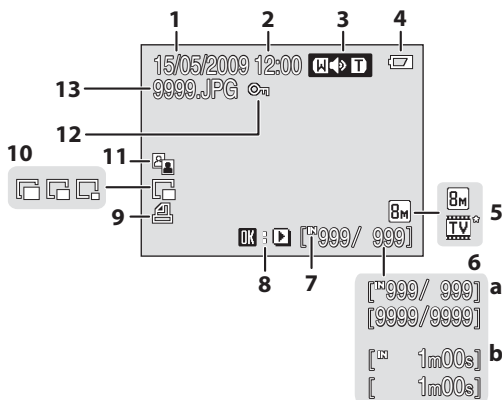

1	Fecha de grabación	14	7	Indicador de memoria interna	24
2	Hora de grabación	14	8	Indicador de reproducción de película	55
3	Volumen	55	9	Icono de orden de impresión	67
4	Indicador de carga de la batería.....	18	10	Imagen pequeña	52
5	Modo de imagen*	71	11	Icono de D-Lighting	50
	Opciones de película*	54	12	Icono de protección	100
6	a Número del fotograma actual/ número total de fotogramas	24	13	Número y tipo de archivo	105
	b Duración de la película	55			

* Los iconos mostrados varían en función de los ajustes en el modo de disparo.

Operaciones básicas

El botón del modo de disparo

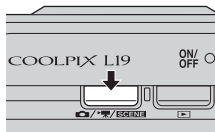

- Pulse el botón del modo de disparo en el modo reproducción para acceder al modo de disparo.
- Pulse el botón del modo de disparo en el modo de disparo para acceder el menú de selección del modo de disparo.

Menú de selección del modo de disparo

En el menú de selección del modo de disparo, utilice el multiselector para seleccionar el modo de disparo.





- ① Modo auto. Sencillo (18)
- ② Escena (33)*
- ③ Modo de sonrisa (44)
- ④ Modo de película (53)
- ⑤ Modo automático (27)

* Los iconos mostrados varían en función del último modo escena seleccionado.

Para volver al modo de disparo mientras aparece el menú de selección del modo de disparo, pulse de nuevo el botón del modo de disparo.

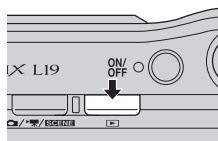
Botón (reproducción)



- Durante el modo de disparo, la cámara accede al modo de reproducción al pulsar el botón .
- Si la cámara está apagada, mantenga pulsado el botón  para encender la cámara en el modo de reproducción.

El multiselector

En esta sección se describe el uso estándar del multiselector para seleccionar los modos, las opciones de menú y aplicar la selección.

Para el disparo

Permite mostrar el menú ⚡ (modo flash) (📖 28)/seleccionar el elemento anterior.

Permite mostrar el menú ⏻ (disparador automático) (📖 30).

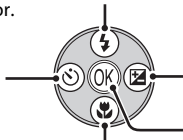

Permite mostrar el menú ☒ (compensación de exposición) (📖 32).

Permite aplicar la selección.

Permite mostrar el menú 🌸 (modo macro) (📖 31).

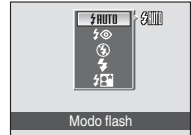

Para la reproducción

Permite mostrar la imagen anterior.

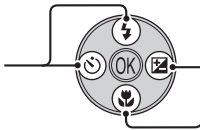

Permite mostrar la imagen siguiente.

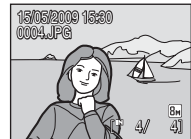

Para la pantalla de menús

Permite seleccionar el elemento anterior.

Permite seleccionar el elemento de la izquierda/volver a la pantalla anterior.

Permite seleccionar el elemento siguiente.

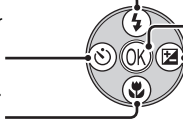

Permite aplicar la selección e ir a la pantalla siguiente.

Permite seleccionar el elemento de la derecha/volver a la pantalla siguiente (aplicar la selección).

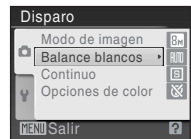

📌 Notas sobre el multiselector

En este manual, los modos ▲, ▼, ◀ y ▶ se utilizan en ocasiones para indicar las piezas de funcionamiento superior, inferior, izquierda y derecha del multiselector.

MENU botón

Pulse **MENU** para acceder al menú del modo seleccionado.

- Utilice el multiselector para aplicar los ajustes (9).
- Seleccione la ficha de la izquierda para mostrar el menú de configuración.
- Para salir de la pantalla del menú, vuelva a pulsar **MENU**.

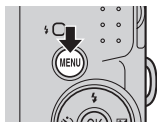

Ficha superior: Aparecen los menús disponibles para el modo actual.
Ficha inferior: Muestra el menú de configuración.

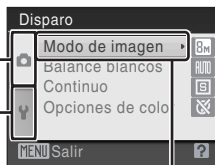

La opción seleccionada.

Aparece cuando el menú contiene al menos dos páginas.

Aparece cuando hay uno o varios elementos de menú anteriores.

Aparece cuando hay uno o varios elementos de menú posteriores.

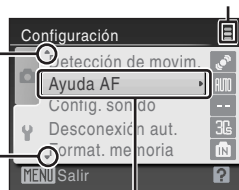

Pulse **OK** o **▶** en el multiselector para acceder al conjunto de opciones siguiente.

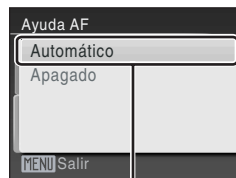

Pulse **OK** o **▶** en el multiselector para aplicar la selección.

Cambio entre fichas

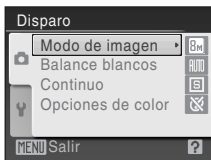

Pulse **◀** en el multiselector para acceder al menú.



Pulse **▲▼** en el multiselector para seleccionar una ficha y, a continuación, pulse **OK** o **▶**.

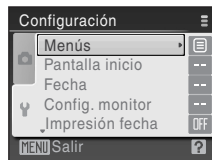

Aparecerá el menú seleccionado.

Mientras utilice los siguientes modos, puede mostrar las fichas pulsando el multiselector **◀** mientras aparece el menú.

- Modo automático sencillo, modo escena, modo de sonrisa y modo de película

Pantallas de ayuda

Pulse **T** (?) cuando aparezca ?/? en la parte inferior derecha de la pantalla del menú para ver una descripción de la opción de menú que está seleccionada.

Para volver al menú original, vuelva a pulsar **T** (?).

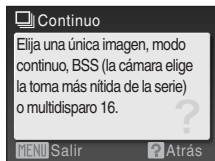
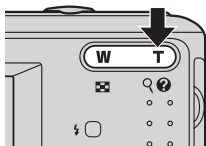

Acerca del disparador

El disparador de la cámara tiene un recorrido de dos fases. Para ajustar el enfoque y la exposición, pulse el disparador aproximadamente hasta la mitad y pare cuando note resistencia. El enfoque y la exposición se bloquearán mientras el disparador se encuentre en esta posición. Para liberar el obturador y tomar una fotografía, pulse el disparador hasta el fondo. No haga fuerza al pulsar el disparador, ya que el movimiento de la cámara podría producir imágenes desenfocadas.



Pulse el disparador hasta la mitad para ajustar el enfoque y la exposición.

Pulse el disparador hasta el fondo para tomar la fotografía.

Colocación de la correa de la cámara

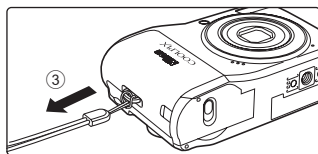
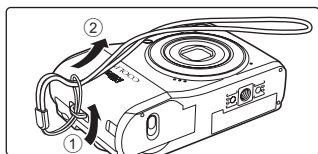

Introducción de las baterías

1 Abra la tapa del compartimento de la batería/ranura para tarjeta de memoria.

- Antes de abrir la tapa del compartimento de la batería/ranura para tarjeta de memoria, sujete la cámara al revés para evitar que se caigan las baterías.

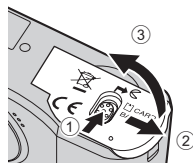

2 Introducción de las baterías.

- Introduzca las baterías correctamente, tal como se muestra a la derecha.

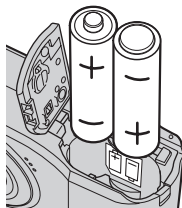

3 Cierre la tapa del compartimento de la batería/ranura para la tarjeta de memoria.

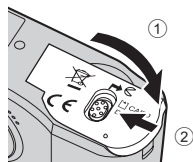

Baterías aplicables

Esta cámara utiliza los siguientes tamaños de baterías R6/AA.

- Dos baterías alcalinas LR6/L40 (baterías suministradas)
- Dos baterías de litio FR6/L91
- Baterías recargables Ni-MH (níquel-hidruro metálico) EN-MH2 de Nikon

Encendido y apagado de la cámara

Para encender la cámara, pulse el interruptor principal. La lámpara de encendido (verde) se iluminará durante unos instantes y la pantalla se encenderá. Pulse el interruptor principal de nuevo para apagar la cámara. Al desconectar la cámara, se apagarán también la lámpara de encendido y la pantalla.

Si la cámara está apagada, mantenga pulsado  para encender la cámara en el modo de reproducción.

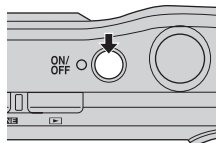

✓ Extracción de las baterías

Confirme la desactivación de la lámpara de encendido y de la pantalla y abra la tapa del compartimento de la batería/ranura de la tarjeta de memoria.

✓ Precauciones adicionales sobre baterías

- Lea y siga las advertencias y precauciones (📖 iii, 107).
- Asegúrese de leer y seguir las advertencias sobre la batería de la página iii y la sección "La batería" (📖 107) antes de utilizarla.
- No mezcle baterías nuevas y viejas o de distintos tipos o fabricantes.
- No se pueden utilizar baterías con los defectos siguientes:

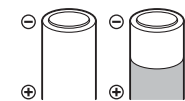

Baterías peladas

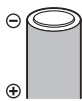

Baterías con aislamiento que no cubra el área situada alrededor del terminal negativo.

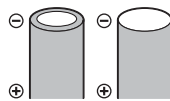

Baterías con un terminal negativo plano

✓ Notas para las baterías recargables EN-MH1, cargador de la batería MH-70/71

Esta cámara también puede utilizar baterías recargables de níquel-hidruro metálico EN-MH1.

Asegúrese de leer y seguir las advertencias para la batería de la sección "La batería" (📖 107) antes de utilizarla.

✓ Tipo de batería

Con el fin de mejorar el rendimiento de la batería, seleccione el tipo de batería que se encuentre en la cámara en el menú de configuración. La configuración predeterminada es el tipo de batería suministrado con la compra. Si se utiliza cualquier otro tipo de batería, encienda la cámara y cambie la configuración (📖 100).

✍ Baterías alcalinas

El rendimiento de las baterías alcalinas puede variar considerablemente en función del fabricante. Seleccione una marca de confianza.

✍ Fuentes de alimentación alternativas

Utilice un adaptador de CA EH-65A (disponible por separado) (📖 104) para alimentar la cámara durante largos periodos de tiempo. **No utilice, bajo ningún concepto, otra marca o modelo de adaptador de CA.** En caso contrario, podría producirse un recalentamiento o daños en la cámara.

✍ Apagado automático (Modo de reposo)

Si no se realiza ninguna operación durante aproximadamente 30 segundos (ajuste predeterminado), la pantalla se apagará automáticamente y la cámara pasará al modo de reposo. Transcurridos otros tres minutos, la función de apagado automático apagará la cámara automáticamente. Para encender nuevamente la pantalla cuando se encuentre en el modo de reposo, pulse el interruptor principal o el disparador. Se puede cambiar el tiempo que debe transcurrir antes de que la cámara pase al modo de reposo en la configuración **Desconexión aut.** (📖 94) del menú de configuración (📖 82).

Ajuste del idioma, la fecha y la hora de la pantalla

La primera vez que se encienda la cámara, aparecerá el cuadro de diálogo de selección de idioma.

1 Pulse el interruptor principal para encender la cámara.

La lámpara de encendido (verde) se iluminará durante unos instantes y la pantalla se encenderá.

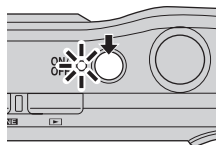

2 Utilice el multiselector para elegir el idioma que desee y pulse **OK**.

Si desea obtener más información sobre el uso del multiselector, consulte "El multiselector" (📖 9).



3 Seleccione **Sí** y pulse **OK**.

Si se selecciona **No**, la fecha y la hora quedarán sin ajustar.

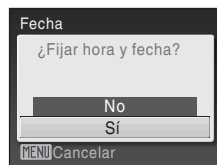

4 Pulse **◀** o **▶** para seleccionar la zona horaria local (nombre de ciudad) (📖 88) y pulse el botón **OK**.

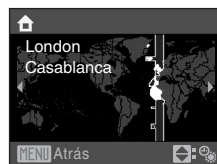

Horario de verano

Para utilizar la cámara en una zona en la que el horario de verano está en vigor, pulse **▲** en la zona horaria local del paso 4 para activar el horario de verano.

Al seleccionar el ajuste del horario de verano, aparece la marca  en la parte superior de la pantalla. Para desactivar la configuración del horario de verano, pulse **▼**.

Horario de verano

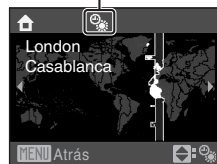

5 Cambie la fecha y la hora.

- Pulse ▲ o ▼ para editar el elemento marcado.
- Pulse ► para desplazar el cursor en el orden siguiente.
D -> M -> A -> Hora -> Minuto -> **D M A**
- Pulse ◀ para volver al elemento anterior.



6 Seleccione el orden en que desee que aparezcan el día, el mes y el año, y pulse OK o ►.

- Se aplicará la configuración.



7 Pulse el botón del modo de disparo para salir de la pantalla.

- Aparece el menú de selección del modo de disparo.



8 Una vez aparece el modo auto. Sencillo, pulse el botón OK.

- La cámara accede al modo de disparo y puede tomar fotografías en el modo automático sencillo (18).
- Pulse ▲ o ▼ en el multiselector antes de pulsar el botón OK, para cambiar a otro modo de disparo. Consulte "Disparo en el modo automático" (27), "Uso del modo escena" (33), "Uso del modo de sonrisa" (44), o "Grabación de películas" (53) para obtener información adicional.



Cambio de la fecha y la hora

- Para cambiar la fecha y la hora, seleccione **Fecha** en **Fecha** (86) del menú de configuración (82) y siga las instrucciones a partir del paso 5 anterior.
- Para cambiar la zona horaria y el ajuste de la hora de verano, seleccione **Zona hora** en **Fecha** del menú de configuración (86, 87).

Inserción de tarjetas de memoria

Las imágenes se guardan en la memoria interna de la cámara (20 MB aproximadamente) o en tarjetas de memoria Secure Digital (SD) extraíbles (que se pueden adquirir por separado) (📖 104).

Cuando se introduce una tarjeta de memoria en la cámara, las fotografías se guardan automáticamente en ella y las imágenes grabadas en la tarjeta de memoria se pueden reproducir, borrar o transferir. Para guardar fotografías en la memoria interna, o reproducir, borrar o transferir las que contenga, debe extraer primero la tarjeta de memoria.

- 1 Confirme la desactivación de la lámpara de encendido y de la pantalla y abra la tapa del compartimento de la batería/ranura de la tarjeta de memoria.**

Asegúrese de desconectar la cámara antes de abrir la tapa del compartimento de la batería/ranura de la tarjeta de memoria.

Antes de abrir la tapa del compartimento de la batería/ranura para tarjeta de memoria, sujete la cámara al revés para evitar que se caigan las baterías.

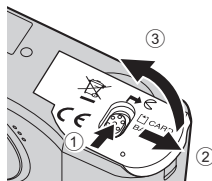

- 2 Introduzca la tarjeta de memoria.**

Deslice correctamente la tarjeta de memoria hasta que quede fija en su lugar.

Cierre la tapa del compartimento de la batería/ranura para la tarjeta de memoria.

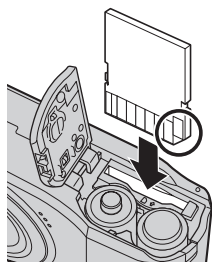

- ✓ Introducción de las tarjetas de memoria**

Si la tarjeta de memoria se introduce al revés o por el lado contrario, se podría dañar la cámara o la tarjeta. Compruebe que la tarjeta de memoria tiene la orientación correcta.

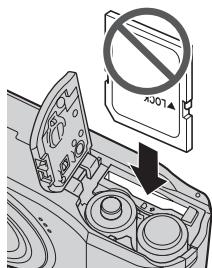

Extracción de las tarjetas de memoria

Antes de extraer las tarjetas de memoria, **apague la cámara** y compruebe que tanto la lámpara de encendido como la pantalla están apagados. Abra la tapa del compartimento de la batería/ranura para tarjeta de memoria y empuje la tarjeta hacia dentro ① para expulsarla parcialmente. Retire la tarjeta ②, con cuidado de no doblarla.

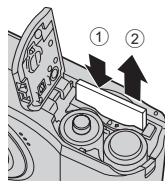

Formato de las tarjetas de memoria

Si aparece el mensaje de la derecha, deberá formatear la tarjeta de memoria antes de utilizarla (p. 95). **Tenga en cuenta que el formateo elimina de modo definitivo todas las fotografías y demás datos de la tarjeta de memoria.** Asegúrese de copiar cualquier fotografía que desee conservar antes de formatear la tarjeta de memoria.

Utilice el multiselector para seleccionar **Sí** y pulse **OK**. Aparecerá el cuadro de diálogo de confirmación. Para iniciar el formateo, seleccione **Formatear** y pulse **OK**.

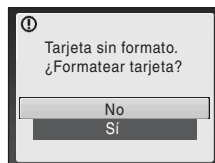

- No apague la cámara ni abra la tapa del compartimento de la batería/ranura para tarjeta de memoria hasta que haya finalizado el formateo.
- La primera vez que introduzca las tarjetas de memoria utilizadas en otros dispositivos en la cámara, asegúrese de formatearlas con esta cámara (p. 95).

El mecanismo de protección contra escritura

Las tarjetas de memoria SD cuentan con un mecanismo de protección contra escritura. Cuando este dispositivo está en la posición de bloqueo "lock", no se pueden grabar ni borrar las imágenes y tampoco se puede formatear la tarjeta de memoria. Desbloquéela desplazando el dispositivo a la posición de escritura "write".

Mecanismo de protección contra escritura

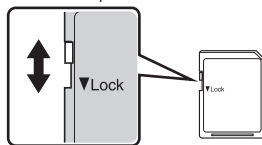

Tarjetas de memoria

- Utilice solamente tarjetas de memoria Secure Digital.
- No realice ninguna de las acciones siguientes durante el formateo, mientras se estén escribiendo o borrando datos de la tarjeta de memoria o durante la transferencia de datos a un ordenador. El incumplimiento de estas precauciones podría derivar en la pérdida de los datos o daños en la cámara o la tarjeta de memoria:
 - Introduzca o extraiga la tarjeta
 - Extraiga las baterías
 - Apague la cámara
 - Desconecte el adaptador de CA
- No formatee la tarjeta de memoria en un ordenador.
- No la desmonte ni modifique.
- No la deje caer, ni la doble o la exponga al agua ni a sacudidas bruscas.
- No toque los terminales de metal con los dedos ni con objetos de metal.
- No pegue etiquetas ni adhesivos en la tarjeta de memoria.
- No la deje a pleno sol, ni en un vehículo cerrado o en otros lugares expuestos a altas temperaturas.
- No la exponga a la humedad, polvo ni a gases corrosivos.

Paso 1 Encienda la cámara y seleccione el modo (automático sencillo)

En el modo  (automático sencillo), la cámara determina automáticamente el modo de disparo más adecuado al encuadrar una fotografía, permitiéndole tomar fotografías de forma fácil con un modo de disparo que se ajuste a la escena.

1 Pulse el interruptor principal para encender la cámara.

La lámpara de encendido (verde) se iluminará durante unos instantes y la pantalla se encenderá. El objetivo sale en este momento.

El modo auto. Sencillo se configura en el momento de la compra. Continúe con el paso 4.

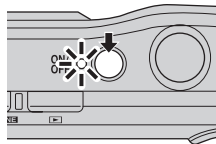

2 Pulse el botón del modo de disparo para mostrar el menú de selección del modo de disparo.

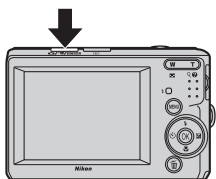



3 Pulse en el multiselector para seleccionar y pulse .

- La cámara accede al modo  (automático sencillo).



4 Compruebe el nivel de batería y el número de exposiciones restantes.

Indicador del nivel de batería

Pantalla	Descripción
NINGÚN INDICADOR	El nivel de la batería es alto.
	Hay poca batería. Prepárese para sustituir las baterías.
 Batería agotada.	No se pueden tomar fotografías. Sustitúyalas por unas nuevas.

Indicador del nivel de batería

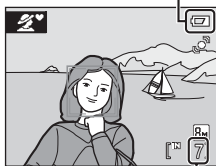







Número de exposiciones restantes

Número de exposiciones restantes

El número de fotografías que se puedan guardar depende de la capacidad de la memoria interna o de la tarjeta de memoria, así como del ajuste del modo de imagen ( 72).

Indicadores que se muestran en el modo (automático sencillo)

Modo de disparo

En el modo automático sencillo, aparece , , , , ,  o  para indicar el modo de disparo seleccionado por la cámara para el sujeto y encuadre actuales.

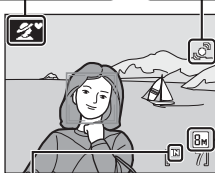

Indicador de detección de movimiento
Reduce el efecto de las fotografías movidas provocado por las sacudidas de la cámara o el movimiento del sujeto.



Indicador de memoria interna







Las imágenes se grabarán en la memoria interna (aproximadamente 20 MB). Cuando se introduce una tarjeta de memoria, no aparece  y se graban las imágenes en la tarjeta de memoria.

Modo de imagen



Permite mostrar el tamaño y la calidad de imagen en el menú de modo de imagen. Los ajustes predeterminados son los siguientes:
L20:  Normal (3648x2736)
L19:  Normal (3264x2448)

Los indicadores y la información de la fotografía que aparece durante el disparo y la reproducción, se apagarán transcurridos unos segundos ( 89).

Funciones disponibles en el modo automático sencillo

- Cuando la cámara apunta al rostro de una persona, ésta reconoce automáticamente el rostro y lo enfoca.
- El ajuste de flash está ajustado en  (apagado) ( 28).
- El disparador automático ( 30) y de la compensación de exposición ( 32) se encuentran disponibles.
- En el modo , el modo de imagen ( 71) se puede cambiar pulsando **MENU**.
- Consulte "Modo auto. Sencillo" ( 26) para obtener información adicional.

El indicador Detección de movim.

- Cuando **Detección de movim.** ( 92) del menú de configuración ( 82) se configura en **Automático** (ajuste predeterminado), la detección de las sacudidas de la cámara o del movimiento del sujeto al disparar fotografías, aumenta la velocidad de obturación para reducir los efectos de la cámara o el movimiento del sujeto. (Esta función no se ha activado en el modo de película.)
- Cuando la cámara detecta sacudidas y aumenta la velocidad de obturación, el indicador de detección de movimiento cambia a verde.

Paso 2 Encuadre una fotografía

1 Prepare la cámara.

Sujete la cámara firmemente con las dos manos, evitando que los dedos u otros objetos toquen el objetivo, el flash, la luz del disparador automático y el micrófono.

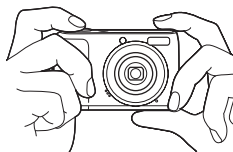

Al tomar fotografías con orientación "vertical", gire la cámara de modo que el flash incorporado quede por encima del objetivo.

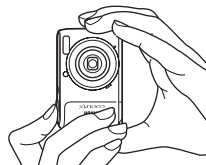

2 Encuadre la fotografía.

- Una vez la cámara determine el modo escena, el icono del modo de disparo cambiará (📖 26).
- Cuando la cámara detecta un rostro humano (vista frontal), ese rostro aparecerá enmarcado por un borde amarillo doble. Se pueden detectar hasta 12 rostros. Si la cámara detecta más de un rostro, el rostro más cercano a la cámara aparecerá enmarcado por un contorno doble en la zona de enfoque y los demás rostros aparecerán enmarcados por un contorno sencillo.
- Cuando se fotografíen sujetos no humanos o cuando no se detecten rostros de personas, el enfoque estará en el centro de la pantalla. Coloque el sujeto principal cerca del centro de la pantalla.

Icono de modo de disparo



✓ Modo auto. Sencillo

- Es posible que no se pueda seleccionar el modo escena deseado en determinadas condiciones. En este caso, seleccione otro modo de disparo.
- Cuando el zoom digital está en funcionamiento, el modo de disparo es

Uso del zoom

Utilice los botones del zoom para activar el zoom óptico.

Pulse **T** para acercar el sujeto.

Pulse **W** para alejarlo.

El indicador de zoom aparece en la parte superior de la pantalla al pulsar los botones del zoom.

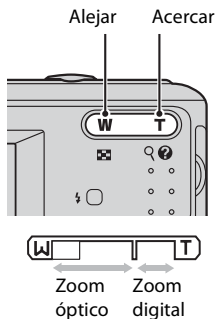

Zoom digital

Cuando se configura el zoom óptico en el extremo del teleobjetivo, es decir, hasta la máxima ampliación, se activa el zoom digital si se mantiene pulsado **T**. El sujeto se amplía hasta la máxima ampliación del zoom óptico de 4 aumentos.

La zona de enfoque no aparece cuando entra en funcionamiento el zoom digital y el enfoque estará en el centro de la pantalla.

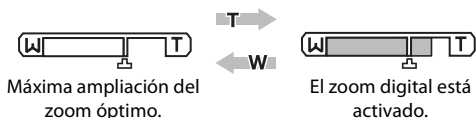

Zoom digital e interpolación

A diferencia del zoom óptico, el zoom digital utiliza un proceso para imágenes digitales conocido como interpolación para ampliar las imágenes, lo que produce un ligero deterioro de la calidad de la imagen.

La interpolación se aplica en posiciones de zoom por encima de la posición .

Cuando se aumenta el zoom por encima de la posición , la interpolación se inicia y el indicador del zoom se vuelve amarillo para indicar la aplicación de esa interpolación.

La posición de  se desplaza hacia la derecha conforme disminuye el tamaño de la imagen, permitiendo la confirmación de las posiciones del zoom en las que se pueden tomar imágenes sin interpolación en el ajuste de modo de imagen actual.



Cuando el tamaño de la imagen es pequeño.

Paso 3 Enfoque y disparare

1 Pulse el disparador hasta la mitad.

- Pulse hasta la mitad (📖 11) para enfocar. Cuando el sujeto está enfocado, la zona de enfoque aparece en verde.

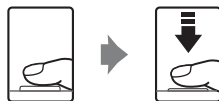

Cuando se detectan los rostros de la gente (vista frontal):

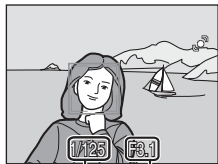

Velocidad de obturación Diafragma

Al tomar fotografías de sujetos que no son humanos o cuando no se detecta ningún rostro:

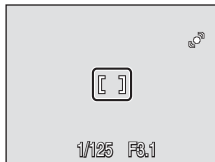

- Al utilizar el zoom digital, la cámara enfoca el centro del encuadre pero no aparece la zona de enfoque. Cuando el sujeto está enfocado, el indicador de enfoque (📖 6) aparece en verde.

Indicador de enfoque

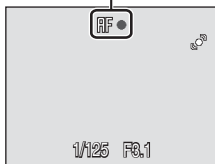

- La velocidad de obturación y el diafragma aparecen al pulsar el disparador hasta la mitad.
- El enfoque y la exposición permanecerán bloqueados mientras se mantenga pulsado el disparador hasta la mitad.
- Si la cámara no es capaz de enfocar, la zona de enfoque o el indicador de enfoque parpadeará en rojo. Cambie la composición e inténtelo de nuevo.

2 Pulse el disparador hasta el fondo.

- La imagen se grabará en la tarjeta de memoria o en la memoria interna.



✓ Durante la grabación

Mientras se graban las imágenes, la pantalla del número de exposiciones restantes parpadeará. No abra la tapa del compartimento de la batería/ranura para tarjeta de memoria.

La extracción de la tarjeta de memoria o de la batería al grabar las imágenes, podría ocasionar la pérdida de datos, o dañar los datos grabados, la cámara o la tarjeta.

✓ Rendimiento del autofocus

Es posible que el enfoque automático no produzca los resultados esperados en las siguientes situaciones. En algunos casos excepcionales, es posible que no se enfoque el sujeto a pesar de que la zona de enfoque o el indicador de enfoque aparezcan en verde:

- Cuando el sujeto esté muy oscuro
- La escena cuenta con objetos de brillo muy diferente (p. ej., el sol está detrás del sujeto, que se encuentra a la sombra)
- No hay contraste entre el sujeto y lo que le rodea (p. ej., cuando el sujeto se encuentra delante de una pared blanca y lleva una camisa blanca)
- Hay varios objetos a distintas distancias de la cámara (p. ej., el sujeto está dentro de una jaula)
- Cuando el sujeto se mueva rápidamente

En estas situaciones, intente pulsar nuevamente el disparador hasta la mitad para volver a enfocar. Puede hacerlo varias veces, si se estima necesario. Si todavía no se ha enfocado al sujeto, seleccione el modo automático y utilice el bloqueo del enfoque (📖 27) para tomar la fotografía enfocando primero un objeto que se encuentre a la misma distancia de la cámara que el sujeto deseado.

📎 Observaciones sobre AF prioridad

Consulte “Observaciones sobre AF prioridad” (📖 26) para obtener información adicional.

📎 Parpad. de adverten.

La aparición breve de la pantalla **¿Ha parpadeado alguien?** después de tomar la fotografía en el modo AF prioridad, se debe a que alguien haya cerrado los ojos durante el disparo.



- Los sujetos humanos con los ojos cerrados aparecerán enmarcados por un contorno de color amarillo en la pantalla **¿Ha parpadeado alguien?**
- Para volver al modo de disparo, pulse **OK** o pulse el disparador hasta la mitad.

Consulte “Parpad. de adverten.” (📖 97) en el menú de configuración (📖 82) o “Funcionamiento de la pantalla **¿Ha parpadeado alguien?**” (📖 97) para obtener información adicional.

📎 Luz de ayuda de AF y flash









Si el sujeto está escasamente iluminado, se puede encender la luz de ayuda de AF (📖 92) pulsando el disparador hasta la mitad, o se puede activar el flash (📖 28) al pulsar el disparador hasta el fondo.

Paso 4 Visualización y borrado de imágenes

Visualización de imágenes (modo de reproducción)



Pulse  (reproducción).

La última fotografía tomada aparece en el modo de reproducción a pantalla completa.

Utilice , ,  o  en el multiselector para ver más imágenes. Mantenga pulsado , ,  o  en el multiselector para avanzar rápidamente las imágenes.

Las fotografías pueden aparecer brevemente a baja resolución mientras se leen desde la tarjeta de memoria o desde la memoria interna.

Pulse el botón del modo de disparo para cambiar al modo de disparo.

Cuando se muestra , aparecen las imágenes grabadas en la memoria interna. Cuando se introduce una tarjeta de memoria, no aparece  y se muestran las imágenes guardadas en la tarjeta de memoria.

botón del modo de disparo

 (reproducción)

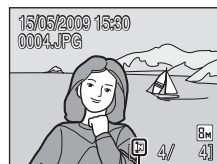
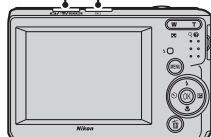



Indicador de memoria interna

Borrado de imágenes

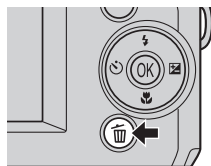
- 1 Pulse  para borrar la imagen que aparece en la pantalla.







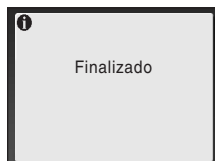

- 2 Utilice el multiselector para seleccionar **Sí** y pulse .

Para salir sin borrar la fotografía, seleccione **No** y pulse .



Modo de reproducción

Las opciones siguientes están disponibles en el modo de reproducción a pantalla completa.

Opción	Utilice	Descripción	
Zoom de reproducción	T 	La imagen se puede ampliar aproximadamente 10 aumentos. Pulse  para volver a la reproducción a pantalla completa.	48
Ver miniaturas/ calendario	W 	Permite mostrar 9, 16 o 25 imágenes en miniatura o el calendario.	46
Cambiar al modo de disparo	 /  / SCENE	Pulse el botón del modo de disparo para volver al último modo de disparo seleccionado.	8

Encendido pulsando

Si la cámara está apagada, mantenga pulsado  para encender la cámara en el modo de reproducción. No saldrá el objetivo.

Visualización de fotografías

- Las fotografías guardadas en la memoria interna solo se podrán ver si no hay una tarjeta de memoria en la cámara.
- Las imágenes tomadas con AF prioridad ( 22), se girarán automáticamente al visualizarlas en el modo a pantalla completa.

Borrado de la última imagen tomada en el modo de disparo

En el modo de disparo, pulse  para borrar la última imagen tomada.









Selección de varias imágenes para su eliminación

Al seleccionar **Borrar** ( 81) en el menú de reproducción ( 78), se pueden borrar varias imágenes.

Modo auto. Sencillo

Selección automática de escenas

La cámara selecciona automáticamente una de las escenas siguientes al apuntar la cámara a un sujeto.



- Modo  (Automático) (uso general) (📖 27)
-  Retrato (📖 34)
-  Paisaje (📖 34)
-  Paisaje nocturno (📖 37)
-  Retrato nocturno (📖 35)
-  Contraluz (📖 39)
-  Macro (📖 37)

Observaciones sobre AF prioridad

- Es posible que la cámara no sea capaz de detectar los rostros en las situaciones siguientes:
 - Cuando los rostros queden parcialmente ocultos por gafas de sol u otros obstáculos
 - Cuando el sujeto no mire directamente a la cámara
 - Cuando los rostros ocupen una parte demasiado grande o demasiado pequeña del encuadre
- La capacidad de la cámara para detectar los rostros depende de una serie de factores, entre los que se incluye si el sujeto mira o no a la cámara.
- En algunos casos, incluyendo los detectados en “Rendimiento del autofocus” (📖 23), el autofocus no logra captar al sujeto como se espera y es posible que el sujeto no quede enfocado a pesar del borde doble verde. Cuando la cámara no pueda enfocar, utilice otro modo, como el modo  (automático), vuelva a enfocar otro sujeto situado a la misma distancia de la cámara que el sujeto del retrato que esté intentando captar, y utilice el bloqueo del enfoque (📖 27).

Ajustes de flash en el modo automático sencillo

Se puede seleccionar **Automático** (ajuste predeterminado) o **Apagado** en el modo flash (📖 28).

- Al seleccionar  (Automático), la cámara configura automáticamente el modo flash conforme al modo escena determinado.
- Al seleccionar  (Apagado), el flash no destellará independientemente de las condiciones de disparo.

Se aplican restricciones en las funciones del modo automático sencillo

El botón modo macro (📖 9, 31) no está disponible en el multiselector.





Disparo en el modo automático

En el modo  (automático) puede configurar el modo de imagen, el balance de blancos, las opciones de disparo continuo y color en el menú Disparo y tomar fotografías.

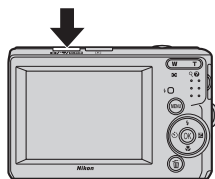
- 1 Pulse el botón del modo de disparo para mostrar el menú de selección del modo de disparo.

- Aparece el menú de selección del modo de disparo.



- 2 Pulse  o  en el multiselector para seleccionar  y pulse .

- La cámara entra en el modo  (automático).
- Pulse **MENU** para seleccionar una opción del menú de disparo (📖 69).

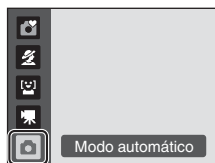

- 3 Encuadre el sujeto y dispare.

La cámara enfoca el sujeto que se encuentra en el centro del encuadre.

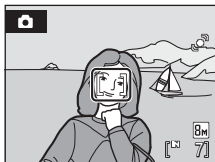

Bloqueo del enfoque

Cuando la cámara enfoque a un objeto en el centro del encuadre, puede utilizar el bloqueo del enfoque para enfocar a un sujeto que no esté en el centro.

- Asegúrese de que la distancia entre la cámara y el sujeto no cambie mientras el enfoque está bloqueado.
- El enfoque se bloqueará mientras se mantenga pulsado el disparador hasta la mitad.



Coloque el sujeto en el centro del encuadre.



Pulse el disparador hasta la mitad.



Compruebe que la zona de enfoque está verde.



Mantenga pulsado el disparador hasta la mitad y vuelva a componer la fotografía.



Pulse el disparador hasta el fondo.

Funciones disponibles en el modo (Automático)

Además de los elementos del menú de disparo, se puede cambiar el modo flash (📖 28) y utilizar el disparador automático (📖 30), el modo macro (📖 31) y la compensación de exposición (📖 32).

Uso del flash

El flash tiene un alcance de aproximadamente 0,5 a 7,0 m cuando el zoom de la cámara está en la distancia focal mínima. Cuando se utiliza el zoom óptico al máximo, el alcance es aprox. de 0,5 a 4,0 m.

Los modos de flash disponibles son los siguientes. Observe que al utilizar el modo automático sencillo (📖 18), únicamente **Automático** (ajuste predeterminado) y **Desactivado** se encuentran disponibles.

⚡ AUTO Automático

El flash destella automáticamente cuando hay poca luz. Al seleccionar el modo flash (automático sencillo) (📖 18), la cámara configura automáticamente el modo flash conforme a la escena.

👁️ Automático con reducción de ojos rojos

Reduce los "ojos rojos" en los retratos (📖 29).

🔇 Apagado

El flash no destellará aunque haya poca luz.

🔦 Flash de relleno

El flash destellará cuando se haga una fotografía. Se utiliza para "rellenar" (iluminar) las sombras y los sujetos a contraluz.

📷 Sincronización lenta

El modo flash automático se combina con la velocidad de obturación lenta. El flash ilumina el sujeto principal; se utilizan velocidades de obturación lentas para captar el fondo por la noche o con poca luz.

Modo automático

Ajuste del modo flash

1 Pulse ⚡ (modo flash).

Aparece el menú Flash.



2 Utilice el multiselector para elegir el modo flash que desee y pulse OK.

El icono del modo flash seleccionado aparece en la parte superior de la pantalla.

⚡ AUTO desaparecerá transcurridos unos segundos, independientemente de la opción **Informac foto** (📖 89).

Si un ajuste no se aplica pulsando OK en unos cuantos segundos, se cancelará la selección.

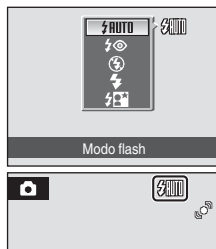

✓ Disparo con escasa luz y con el flash desactivado (🚫)

- Se recomienda que use un trípode para estabilizar la cámara durante el disparo y evitar los efectos producidos por las sacudidas de la cámara.
- Cuando la cámara aumenta automáticamente la sensibilidad para minimizar el desenfoque causado por una velocidad de obturación lenta, aparece el icono **ISO**. Las imágenes que se tomen cuando aparezca **ISO** podrían quedar ligeramente moteadas.

✓ Observaciones sobre el uso del flash

Cuando utilice el flash, los reflejos de las partículas de polvo que haya en el aire pueden aparecer en la fotografía como puntos brillantes. Para reducir estos reflejos, configure el flash en **🚫** (Apagado).

📌 El indicador de flash

El indicador de flash muestra el estado del flash cuando el disparador se pulsa hasta la mitad.

- **Encendido:** El flash destellará cuando se tome la fotografía.
- **Parpadea:** El flash se está cargando. Espere unos segundos y vuelva a intentarlo.
- **Apagado:** El flash no destellará cuando se tome la fotografía.

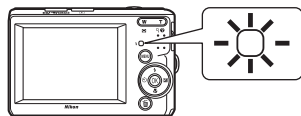

Si el nivel de carga de la batería se está agotando, la pantalla se apaga hasta que el flash se carga por completo.

📌 La configuración del modo flash

El ajuste predeterminado del modo flash se encuentra en función del modo de disparo.

- Modo **📷** (automático sencillo): **🚫** Automático
- Modo **😊** (sonrisa): **🚫** Automático
- Modo escena: el ajuste predeterminado depende del menú Escenas (📖 33).
- Modo **📷** (automático): **🚫** Automático

Cuando el modo de disparo esté en el modo **📷** (automático), se guardará el ajuste de flash modificado incluso aunque se apague la cámara.

📌 Reducción de ojos rojos

Esta cámara está equipada con un sistema avanzado de reducción de ojos rojos.

Para reducir los "ojos rojos", se emiten varios predestellos de baja intensidad antes del destello principal del flash.

Si la cámara detecta "ojos rojos" después de tomar una imagen, la corrección de ojos rojos integrada de Nikon procesa la imagen mientras la graba. Por tanto, se producirá una pequeña demora antes de que el disparador vuelva a funcionar con normalidad para hacer otra fotografía.

Deberá tener en cuenta lo siguiente cuando utilice la reducción de ojos rojos:

- No se recomienda su uso cuando el tiempo de respuesta del disparador sea esencial porque, desde que se pulsa el disparador hasta que se suelta, puede llevar más tiempo que si se utiliza el modo de disparo habitual.
- Después de tomar una fotografía, es necesario esperar más tiempo del habitual antes de poder tomar otra fotografía.
- La reducción de ojos rojos quizás no siempre produzca los resultados deseados.
- En casos excepcionales, se pueden ver afectadas otras partes de la imagen. En los casos anteriores, utilice otros modos flash que no sean automático con reducción de ojos rojos.

Toma de imágenes con el disparador automático

Al utilizar el disparador automático, las imágenes se toman diez segundos después de pulsar el disparador. Se recomienda el uso de un trípode cuando se emplee el disparador automático.

1 Pulse (disparador automático).

Aparecerá el menú Disparador automático.



2 Utilice el multiselector para seleccionar **ON** (Encendido) y pulse .

Aparece el icono del disparador automático ( 10).

Si un ajuste no se aplica pulsando  en unos cuantos segundos, se cancelará la selección.



3 Encuadre la imagen y pulse el disparador hasta la mitad.

Se ajustarán el enfoque y la exposición.

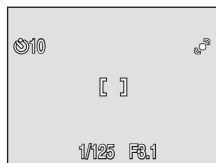

4 Pulse el disparador hasta el fondo.

Se pondrá en marcha el disparador automático y en la pantalla aparecerá el número de segundos que faltan para que se abra el obturador. La luz del disparador automático parpadeará. El indicador deja de parpadear un segundo antes de que se tome la fotografía y permanece encendido hasta que se abre el obturador.

Cuando se suelta el disparador, el disparador automático cambiará a la posición de

Apagado.

Para detener el temporizador antes de que se tome una fotografía, pulse de nuevo el disparador.

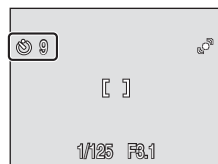

Modo macro

El modo macro se utiliza para fotografiar imágenes de objetos a distancias de hasta 5 cm. Es posible que el flash no pueda iluminar del todo un sujeto situado a distancias inferiores a 50 cm.

El modo macro no se puede utilizar con el modo automático sencillo (📖 18).

1 Pulse 🌿 (modo macro).

- Aparece el menú macro.



2 Utilice el multiselector para seleccionar ON (Encendido) y pulse OK.

Aparecerá el icono del modo macro (🌿).

Si un ajuste no se aplica pulsando OK en unos cuantos segundos, se cancelará la selección.



3 Pulse los botones del zoom para desplazarlos a la posición de zoom gran angular.

- Se puede utilizar el modo macro para tomar una fotografía en la posición de zoom actual cuando 🌿 o el indicador del zoom aparezcan en verde.
- La cámara puede enfocar objetos a distancias de hasta 5 cm en la posición máxima del zoom en la que aparece 🔍 y a distancias de hasta 7 cm al ampliar una vez la imagen con el zoom desde esa posición del zoom.

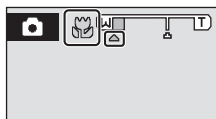

📌 Modo macro

En el modo macro, la cámara enfoca continuamente, aunque el disparador no esté pulsado hasta la mitad para bloquear el enfoque. Mientras se pulsa el disparador hasta la mitad, el enfoque se bloquea para ajustar la exposición.

📌 La configuración del modo macro

Cuando el modo de disparo esté en el modo 📷 (automático), se guardará el ajuste del modo macro incluso aunque se apague la cámara.

Compensación de la exposición

La compensación de exposición se utiliza para modificar la exposición a partir del valor sugerido por la cámara para que las fotografías salgan más claras u oscuras.

1 Pulse (compensación de exposición).

- Aparece la guía de compensación de exposición.



2 Utilice el multiselector para ajustar la exposición y pulse .

- Cuando la imagen sea demasiado oscura: ajuste la compensación de la exposición en el sentido positivo "+".
- Cuando la imagen sea demasiado clara: ajuste la compensación de exposición en el sentido negativo "-".
- La compensación de la exposición se puede ajustar en valores comprendidos entre -2,0 y +2,0 EV.
- Si un ajuste no se aplica pulsando  en unos cuantos segundos, se cancelará la selección.



3 El ajuste se aplica.

- En la pantalla aparecerá el icono .



Valor de compensación de exposición

Cuando el modo de disparo esté en el modo  (automático) (página 27), se guardará el ajuste de compensación de exposición incluso aunque se apague la cámara.

Utilización de la compensación de exposición

La cámara tiende a reducir la exposición cuando el encuadre está dominado por objetos con mucha luz y a aumentarla cuando el encuadre es en gran parte oscuro. Por lo tanto, es probable que se deba utilizar la compensación positiva para capturar la brillantez de objetos con mucha luz que ocupan el encuadre (por ejemplo, extensiones de agua, arena o nieve iluminadas por el sol), o cuando el fondo sea mucho más brillante que el sujeto principal. La compensación negativa se podría utilizar en el caso de que grandes zonas del encuadre contengan objetos muy oscuros (por ejemplo, una franja de hojas verde oscuro), o cuando el fondo sea mucho más oscuro que el sujeto principal.

Uso del modo escena

Los ajustes de la cámara se optimizan automáticamente según el tipo de sujeto que se seleccione. Los modos escena disponibles son los siguientes.

Retrato	Fiesta/interior	Paisaje nocturno	Fuego artificial
Paisaje	Playa/nieve	Macro	Copia
Deportes	Puesta de sol	Gastronomía	Contraluz
Retrato nocturno	Amanecer/anocheecer	Museo	Asist. panorama

Ajuste del modo escena

- 1 Pulse el botón del modo de disparo en el modo de disparo para acceder al menú de selección del modo de disparo y utilice ▲ e ▼ en el multiselector para elegir el modo escena.

- (Retrato) es el ajuste predeterminado.
- Aparece el icono del último modo escena utilizado.



- 2 Pulse ► en el multiselector, seleccione un modo escena y pulse OK.



- 3 Encuadre el sujeto y dispare.



Modo de imagen

Puede configurar el **Modo de imagen** (📖 71) pulsando únicamente **MENU**. Si la configuración del modo de imagen ha cambiado, la nueva configuración del modo de imagen se aplica también a los otros modos de disparo (salvo el modo de película).

Características

Retrato

Utilice este modo en los retratos en los que el sujeto principal destaque claramente. Los tonos de la piel de los sujetos de los retratos quedarán tersos y naturales.



- Cuando la cámara detecta el rostro de una persona (vista frontal), la cámara enfocará a esa persona (AF prioridad:  22).
- Si la cámara detecta más de un rostro, el enfoque se realizará sobre la cara más cercana a la cámara.
- Si no se detecta ningún rostro, la cámara enfocará en el centro de la pantalla.
- El zoom digital no se encuentra disponible.



* Se pueden seleccionar otros ajustes.

Paisaje

Utilice este modo para paisajes urbanos y rurales intensos.



- La cámara enfoca al infinito. La luz verde de la zona de enfoque o el indicador de enfoque ( 6) siempre se enciende cuando se pulsa el disparador hasta la mitad. Sin embargo, tenga en cuenta que es posible que los objetos en primer plano no estén siempre enfocados.
- La luz de ayuda de AF se apaga automáticamente independientemente de su configuración ( 92).



* Se pueden seleccionar otros ajustes.

Deportes









Utilice este modo para las tomas de acción dinámica en las que se congela la acción en una sola imagen y se graba el movimiento en una serie de fotografías.

- La cámara enfoca continuamente hasta que se pulsa el disparador hasta la mitad para bloquear el enfoque.
- Mientras se mantenga pulsado el disparador, se tomará un número máximo de 5 fotografías a una velocidad de unos 1,4 fotogramas por segundo (fps) para L20 y 1,0 fotogramas por segundo (fps) para L19 cuando el modo de imagen esté configurado en  **Normal (3648)** para L20 o  **Normal (3264)** para L19.
- La velocidad máxima de avance de los fotogramas con el disparo continuo puede variar en función de la configuración del modo de imagen y de la tarjeta de memoria que se utilicen.
- La luz de ayuda de AF se apaga automáticamente independientemente de su configuración ( 92).



* Se pueden seleccionar otros ajustes.

Iconos utilizados para las descripciones

Los siguientes iconos se utilizan para las descripciones de esta sección: , modo flash ( 28); , disparador automático ( 30); , modo macro ( 31); , compensación de exposición ( 32).

Retrato nocturno

Utilice este modo para conseguir un equilibrio natural entre la iluminación del sujeto principal y la del fondo cuando tome retratos de noche.

- Cuando la cámara detecta el rostro de una persona (vista frontal), la cámara enfocará a esa persona (AF prioridad: 22).
- Si la cámara detecta más de un rostro, el enfoque se realizará sobre la cara más cercana a la cámara.
- Si no se detecta ningún rostro, la cámara enfocará en el centro de la pantalla.
- El zoom digital no se encuentra disponible.
- Detección de movim. (92) no funciona en este modo escena, incluso aunque se active en el menú de configuración.

Apagado*²

Apagado

0,0*²

*¹ Flash de relleno con sincronización lenta y reducción de ojos rojos.

*² Se pueden seleccionar otros ajustes.

Fiesta/interior

Capta los efectos de las luces de las velas y de la iluminación de fondo en los interiores.

- La cámara enfoca el sujeto que se encuentra en el centro del encuadre.
- Puesto que las imágenes pueden verse afectadas fácilmente por las sacudidas de la cámara, sujete firmemente la cámara. En algunos lugares, se recomienda la utilización de un trípode.

Apagado*²

Apagado

0,0*²

*¹ El flash puede cambiar a sincronización lenta con reducción de ojos rojos. Se pueden seleccionar otros ajustes.

*² Se pueden seleccionar otros ajustes.

: Para los modos escena con , se recomienda el uso de un trípode.

Uso del modo escena

Playa/nieve

Capta el brillo de temas tales como campos nevados, playas y grandes extensiones de agua iluminadas por el sol.

- La cámara enfoca el sujeto que se encuentra en el centro del encuadre.



* Se pueden seleccionar otros ajustes.

Puesta de sol



Permite conservar las intensas tonalidades de las puestas de sol y los amaneceres.

- La cámara enfoca el sujeto que se encuentra en el centro del encuadre.





* Se pueden seleccionar otros ajustes.

Amanecer/anocheecer



Capta los colores que se observan con la tenue luz natural que hay antes de que amanezca y después de la puesta de sol.

- La cámara enfoca al infinito. La luz verde de la zona de enfoque o el indicador de enfoque ( 6) siempre se enciende cuando se pulsa el disparador hasta la mitad. Sin embargo, tenga en cuenta que es posible que los objetos en primer plano no estén siempre enfocados.
- La luz de ayuda de AF se apaga automáticamente independientemente de su configuración ( 92).
- Detección de movim. ( 92) no funciona en este modo escena, incluso aunque se active en el menú de configuración.





* Se pueden seleccionar otros ajustes.

Paisaje nocturno



Se utilizan velocidades de obturación lentas para conseguir espectaculares paisajes nocturnos.



- La cámara enfoca al infinito. La luz verde de la zona de enfoque o el indicador de enfoque ( 6) siempre se enciende cuando se pulsa el disparador hasta la mitad. Sin embargo, tenga en cuenta que es posible que los objetos en primer plano no estén siempre enfocados.
- La luz de ayuda de AF se apaga automáticamente independientemente de su configuración ( 92).



* Se pueden seleccionar otros ajustes.



Macro

Fotografie flores, insectos y otros objetos pequeños a distancias cortas.

- El modo macro ( 31) cambiará a **ON** (Encendido) y el zoom avanzará a la posición de disparo más cercana posible.
- La cámara puede enfocar objetos a distancias de hasta 5 cm en la posición máxima del zoom en la que aparece  y a distancias de hasta 7 cm al ampliar una vez la imagen con el zoom desde esa posición del zoom.
- La cámara enfoca el sujeto que se encuentra en el centro del encuadre.
- La cámara enfoca continuamente hasta que se pulsa el disparador hasta la mitad para bloquear el enfoque.
- Puesto que las imágenes pueden verse afectadas fácilmente por el movimiento de la cámara, compruebe el ajuste Detección de movim. ( 92) y sujete firmemente la cámara.



* Se pueden seleccionar otros ajustes. Es posible que el flash no pueda iluminar del todo un sujeto situado a distancias inferiores a 50 cm.

: Para los modos escena con , se recomienda el uso de un trípode.

Uso del modo escena

II Gastronomía

Se utiliza al tomar fotografías de comida. Consulte "Toma de imágenes en el modo Gastronomía" (📖 40) para obtener información detallada.

- La cámara enfoca el sujeto que se encuentra en el centro del encuadre.



			Apagado*		Encendido		0,0*
--	--	--	----------	--	-----------	--	------

* Se pueden seleccionar otros ajustes.

III Museo

Se utiliza en espacios interiores donde está prohibido realizar fotografías con flash (por ejemplo, en los museos y galerías de arte) o en otros ambientes en los que no quiera utilizar el flash.

- La cámara enfoca el sujeto que se encuentra en el centro del encuadre.
- Se puede utilizar BSS (selector del mejor disparo) para tomar fotografías (📖 75).
- Puesto que las imágenes pueden verse afectadas fácilmente por las sacudidas de la cámara, sujete firmemente la cámara.
- La luz de ayuda de AF se apaga automáticamente independientemente de su configuración (📖 92).



			Apagado*		Apagado*		0,0*
--	--	--	----------	--	----------	--	------

* Se pueden seleccionar otros ajustes.

🔦 Fuego artificial



Se utilizan velocidades de obturación lentas para captar el estallido de luz de los fuegos artificiales.

- La cámara enfoca al infinito. Cuando se pulsa el disparador hasta la mitad, siempre se enciende la luz verde del indicador de enfoque (📖 6). Sin embargo, puede que el enfoque no esté ajustado para los sujetos cercanos mientras la cámara enfoca al infinito.
- La luz de ayuda de AF se apaga automáticamente independientemente de su configuración (📖 92).
- Detección de movim. (📖 92) no funciona en este modo escena, incluso aunque se active en el menú de configuración.



			Apagado		Apagado		0,0
--	--	--	---------	--	---------	--	-----

Copia

Proporciona fotografías nítidas de textos o dibujos impresos o realizados sobre una superficie blanca.

- La cámara enfoca el sujeto que se encuentra en el centro del encuadre.
- Utilice el modo macro ( 31) para enfocar a distancias cortas.
- Es posible que el texto y los dibujos en color no queden bien.



* Se pueden seleccionar otros ajustes.

Contraluz

Se utiliza cuando la fuente de luz está detrás del sujeto, haciendo que sus rasgos o detalles queden en la sombra. El flash destella automáticamente para “rellenar” (iluminar) las sombras.

- La cámara enfoca el sujeto que se encuentra en el centro del encuadre.
- Detección de movim. ( 92) no funciona en este modo escena, incluso aunque se active en el menú de configuración.



* Se pueden seleccionar otros ajustes.

Asist. panorama



Se utiliza cuando se toma una serie de fotografías que posteriormente se unirán para crear una única panorámica mediante el software Panorama Maker. Consulte Toma de fotografías para una panorámica ( 42) para obtener más detalles.



* Se pueden seleccionar otros ajustes.

Toma de imágenes en el modo Gastronomía

Se utiliza al tomar fotografías de comida.

1 Permite mostrar el menú del modo de disparo y seleccionar Gastronomía (📖 33).

- El modo macro (📖 31) cambiará a **ON** (Encendido) y el zoom avanzará automáticamente a la posición de disparo más cercana posible.



2 Utilice ▲ o ▼ en el multiselector para seleccionar el balance de blancos.

- Pulse ▲ para aumentar la cantidad de rojo, o ▼ para aumentar la quantity de azul.

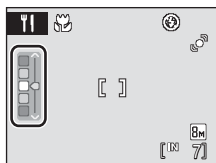

3 Encuadre la fotografía.

- La cámara puede enfocar objetos a distancias de hasta 5 cm en la posición máxima del zoom en la que aparece  y a distancias de hasta 7 cm al ampliar una vez la imagen con el zoom desde esa posición del zoom.
- Puesto que las imágenes pueden verse afectadas fácilmente por el movimiento de la cámara, compruebe el ajuste **Detección de movim.** (📖 92) y sujete firmemente la cámara.
- La cámara enfocará el sujeto que se encuentre en el centro del encuadre. Utilice el bloqueo del enfoque para encuadrar la imagen en un objeto y no en el centro del encuadre (📖 27).

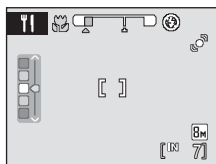

4 Pulse el disparador para realizar el disparo.

- Al pulsar el disparador hasta la mitad, se bloquea el enfoque; al pulsar completamente el disparador, se toma la fotografía.
- Si la cámara no puede enfocar, la zona de enfoque parpadeará. Cambie la composición e intente pulsar el disparador hasta la mitad de nuevo.



✓ Observaciones durante la utilización del modo Gastronomía



El flash está desactivado. El modo macro (📖 31) se bloqueará en **ON** (Encendido).

📌 Balance blancos en el modo Gastronomía

- Si se aumenta el rojo o el azul se reducirán los efectos de iluminación.
- Si se cambia el balance de blancos en el modo Gastronomía, **Balance blancos** del menú de disparo (📖 73) no se verá afectado.
- La configuración del balance de blancos en el modo Gastronomía se guardará incluso aunque se apague la cámara.

Toma de fotografías para una panorámica





La cámara enfocará el sujeto que se encuentre en el centro del encuadre. Utilice un trípode para obtener los mejores resultados.

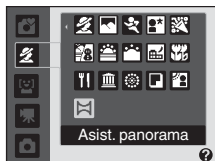

- 1 Permite mostrar el menú del modo de disparo y seleccionar  Asist. panorama  33).**





Aparece el icono de la dirección del panorama () para mostrar la dirección en la que se unirán las imágenes.



- 2 Utilice el multiselector para seleccionar la dirección y pulse .**

Seleccione cómo se van a unir las imágenes en la panorámica definitiva: derecha () , izquierda () , arriba () o abajo () .

El icono amarillo de la dirección de la panorámica () aparece en la dirección que se pulse y la dirección se fija cuando se pulsa  . Aparece la dirección fija de color blanco  .

Si fuera necesario, utilice el modo flash  28), el disparador automático  30), el modo macro  31) y la compensación de exposición  32) con este paso. Pulse  para volver a seleccionar la dirección.



- 3 Dispare la primera imagen.**

La primera imagen se superpone en el primer tercio de la pantalla.



- 4 Dispare la segunda imagen.**

Componga la imagen siguiendo para que se solape con el último tercio de la primera imagen y pulse el disparador.

Repita el procedimiento hasta que se hayan realizado todas las tomas necesarias para completar la escena.

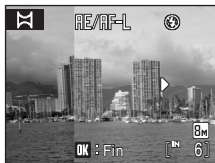

5 Pulse **OK** cuando haya terminado de tomar fotografías.

- La cámara volverá al paso 2.



✓ Asist. panorama

Aplique los ajustes de modo flash, disparador automático, modo macro y compensación de exposición antes de tomar la primera fotografía. Estos ajustes no se pueden modificar una vez se ha tomado la primera fotografía. Los ajustes de modo de imagen (📖 71), operación de zoom y borrado de imágenes no son viables.

La serie para una panorámica concluye si la cámara entra en el modo de reposo con la función de desconexión automática (📖 94) durante el disparo. Se recomienda establecer un valor alto para el ajuste de tiempo que puede transcurrir antes de que se active la función de apagado automático.

🔍 Observaciones sobre AE/AF-L

AE/AF-L aparece para indicar que los valores del balance de blancos, de la exposición y del enfoque se han bloqueado en los valores establecidos para la primera toma. Todas las imágenes de la serie para una panorámica tendrán los mismos ajustes para el balance de blancos, la exposición y el enfoque.

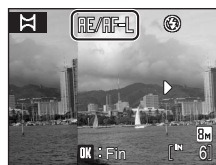

🔍 Panorama Maker

Instale Panorama Maker desde el CD Software Suite proporcionado.

Transfiera las fotografías a un ordenador (📖 57) y use Panorama Maker (📖 60) para crear una única panorámica.

🔍 Información adicional

Consulte "Nombres de carpetas y de archivos de imagen" (📖 105) para obtener más información.

Uso del modo de sonrisa

La cámara detecta una cara sonriente para tomar automáticamente una fotografía de la cara.

- 1** Pulse el botón del modo de disparo en el modo de disparo para mostrar el menú de selección de modo de disparo y utilice el multiselector ▲ o ▼ para seleccionar  y, a continuación, pulsar **OK**.

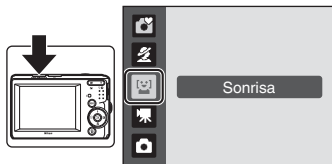

- 2** Encadre la fotografía.

- Apunte la cámara al sujeto.
- Cuando la cámara detecta el rostro de una persona (vista frontal), ese rostro aparecerá enmarcado por un borde amarillo doble en la zona de enfoque, y cuando se enfoca el rostro, el borde doble se iluminará en verde y el enfoque quedará bloqueado.
- Si la cámara detecta más de un rostro, el rostro más cercano al centro de la pantalla aparecerá enmarcado por un borde doble en la zona de enfoque y los demás rostros aparecerán enmarcados por un borde sencillo. Se pueden detectar hasta tres rostros.

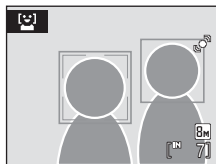

- 3** El disparador se abre automáticamente.

- Si la cámara detecta el rostro sonriente de la persona enmarcada por un borde doble, el obturador se abre automáticamente.
- Si la cámara detecta el rostro de una persona, la luz del disparador automático (📖 4) parpadea. Justo después de abrir el obturador, la luz del disparador automático parpadea rápidamente.
- Cada vez que se abre el obturador, la cámara inicia nuevamente las operaciones de reconocimiento de rostros y detección de sonrisa para el disparo automático continuo.

- 4** Salga del modo de sonrisa pulsando el botón del modo de disparo.

Cambie a otro modo de disparo.



Disparo en el modo de sonrisa

Al utilizar el modo de sonrisa, desconexión aut. (📖 94) apagará la cámara si no se realiza ninguna operación en las situaciones siguientes:

- La cámara no reconoce ningún rostro.
- La cámara reconoce el rostro pero no detecta un rostro sonriente.

Funciones de AF prioridad y detección de rostro sonriente

Cuando la cámara apunta al rostro de una persona (vista frontal) en el modo de sonrisa, el rostro se reconoce automáticamente y se detecta el rostro sonriente de la persona reconocida.

- En algunas condiciones de disparo, la función Reconocim. de rostros no funciona y no se detectan los rostros.
- Consulte "AF prioridad" (📖 22) para obtener información adicional.

Funcionamiento del disparador

Pulse el disparador para tomar fotografías.

- Cuando se aplica AF prioridad, el enfoque se bloquea en el rostro reconocido y el obturador se abre.
- Cuando no se aplica AF prioridad, la cámara enfoca al sujeto en el centro del encuadre.

Funciones disponibles en el modo de sonrisa

- Los ajustes pueden cambiar para el modo flash (📖 28) y la compensación de exposición (📖 32).
- Al pulsar el botón **MENU** en el modo de sonrisa, puede cambiar el modo de imagen (📖 71). Los cambios que se realicen en estos ajustes, se establecen en todos los modos de disparo (excepto el modo de película).
- El zoom digital no se encuentra disponible.

Información adicional

Consulte "Autofoco" (📖 23) para obtener información adicional.

Visualización de varias fotografías: reproducción de miniaturas

Pulse **W** (📷) en el modo de reproducción a pantalla completa (📖 24) para mostrar las imágenes en miniatura en “hojas de contacto”. Mientras se ven las miniaturas, se pueden llevar a cabo las operaciones siguientes.



Para	Utilice	Descripción	
Seleccionar imágenes		Pulse ▲, ▼, ◀ o ▶ en el multiselector.	9
Mostrar el calendario/ Cambiar el número de fotogramas mostrados	W (📷) T (🕒)	Pulse W (📷) para cambiar el número de fotogramas mostrados de 9 → 16 → 25, o mostrar el calendario. Cuando aparezca el calendario, puede seleccionar las imágenes para verlas según el día en que se tomaron (📖 47). Pulse T (🕒) para volver al modo de la pantalla de imágenes en miniatura.	-
Reducir el número de fotogramas mostrados	T (🕒)	Pulse T (🕒) para reducir el número de fotogramas mostrados de 25 → 16 → 9. Cuando aparezcan 9 fotogramas, pulse nuevamente T (🕒) para volver al modo de reproducción a pantalla completa.	
Cambiar a reproducción a pantalla completa	OK	Pulse OK .	24
Cambiar al modo de disparo		Pulse el botón del modo de disparo.	8

La reproducción con todo detalle

Pantalla del modo de reproducción de imágenes en miniatura

Cuando se seleccionan las imágenes para las que se han configurado los ajustes de **Ajuste impresión** (📖 67) y **Proteger** (📖 100), aparecen los iconos que se muestran a la derecha. Las películas aparecen como fotogramas de película.

Icono de protección
Icono de orden de impresión



Pantalla de calendario

Cuando aparezcan 25 fotografías en miniatura en el modo de reproducción (📖 46), cambie a la pantalla de calendario pulsando **W** (🗓️).

Puede seleccionar las imágenes para verlas según el día en que se tomaron. Los días que contienen imágenes tienen una línea amarilla debajo.



Para	Utilice	Descripción	📖
Seleccionar fecha		Pulse ▲, ▼, ◀ o ▶ en el multiselector.	9
Cambiar a reproducción a pantalla completa		La primera fotografía de esa fecha se mostrará a pantalla completa.	24
Cambiar a pantalla de miniaturas	T (🗓️)	Cambiar a pantalla de 25 imágenes en miniatura.	-

✓ Pantalla de calendario

- Todas las imágenes que se hayan tomado sin configurar la fecha de la cámara, tendrán la fecha del 1 de enero de 2009.
- Los botones y **MENU** no se encuentran disponibles durante la visualización del calendario.

Un vistazo más de cerca: zoom de reproducción

Si se pulsa **T** (Q) durante el modo de reproducción a pantalla completa (📖 24), se amplía la imagen actual y aparece el centro de la imagen en la pantalla.

- La guía que aparece en la parte inferior derecha de la pantalla mostrará la parte de la imagen que aparece en ese momento.



Con el zoom activado, se pueden llevar a cabo las siguientes operaciones.

Para	Utilice	Descripción	📖
Acercar	T (Q)	Pulse T (Q) para ampliar hasta unos diez aumentos la fotografía que aparece en ese momento en la pantalla.	-
Alejar	W (📐)	Pulse W (📐). Cuando la relación de ampliación llega a un aumento, la pantalla vuelve al modo de reproducción a pantalla completa.	-
Ver otras zonas de la imagen		Pulse ▲, ▼, ◀ o ▶ en el multiselector para desplazarse a las zonas de la fotografía que no se estén viendo en la pantalla.	9
Cambiar a reproducción a pantalla completa	OK	Pulse OK .	24
Recortar imagen	MENU	Pulse MENU para recortar la imagen actual y que quede únicamente la zona visible en la pantalla.	51
Cambiar al modo de disparo		Pulse el botón del modo de disparo para volver al último modo de disparo seleccionado.	8

Fotografías tomadas en el modo AF prioridad

Al pulsar **T** (Q) en el modo de reproducción a pantalla completa, la imagen tomada en AF prioridad (📖 22) se amplía utilizando como punto central el rostro que se enfocó durante el disparo.

- Si se detectan varios rostros, la imagen se ampliará utilizando el rostro que se enfocó durante el disparo como el punto centralizado y, si se pulsa ▲, ▼, ◀ o ▶ en el multiselector, podrá alternar entre los rostros de la gente.
- Si se sigue pulsando **T** (Q) o **W** (📐), se puede modificar la relación de ampliación y las imágenes se ampliarán como de costumbre.



Edición de imágenes

Utilice la cámara para modificar las imágenes en la propia cámara y guardarlas como archivos independientes (📖 105). A continuación se describen las funciones de edición disponibles.

Función de edición	Descripción
D-Lighting (📖 50)	Permite crear una copia de la fotografía seleccionada en la que se mejora el brillo y el contraste al iluminar las zonas oscuras de la imagen.
Recorte (📖 51)	Permite ampliar la imagen o mejorar la composición y crear una copia que contenga únicamente la parte visible en la pantalla.
Imagen pequeña (📖 52)	Permite crear una copia pequeña de las fotografías, adecuada para utilizarla en páginas web o como archivo adjunto de correo electrónico.

Edición de fotografías

- Las fotografías tomadas en un ajuste **Modo de imagen** (📖 71) de **ISO 16:9 (3584)** en L20 y **ISO 16:9 (3200)** en L19 no se pueden editar.
- Únicamente se pueden editar con esta cámara las imágenes tomadas con la COOLPIX L20/COOLPIX L19.
- Las imágenes editadas con esta cámara no se pueden mostrar correctamente en un modelo distinto de cámara digital y es posible que no se puedan transferir a un ordenador.
- Las funciones de edición no están disponibles cuando no hay espacio libre suficiente en la memoria interna o en la tarjeta de memoria.

Limitaciones de la edición de fotografías

1ª edición	2ª edición		
	D-Lighting	Recortar	Imagen pequeña
D-Lighting	–	✓	✓
Recortar	–	–	–
Imagen pequeña	–	–	–

- No se puede editar dos veces la misma imagen con la misma función de edición.
- Se debería aplicar en primer lugar D-Lighting, puesto que existen restricciones en el uso de las combinaciones.

Imágenes originales y editadas

- Las copias que se crean con las funciones de edición no se borran cuando se eliminan las fotografías originales. Las fotografías originales no se borran cuando se eliminan las copias creadas con las funciones de edición.
- Las copias editadas se guardan con la misma fecha y hora de grabación que las originales.
- Las copias editadas no retienen los ajustes **Ajuste impresión** (📖 67) y **Proteger** (📖 100) del original.

Mejora del brillo y el contraste: D-Lighting

Se puede utilizar D-Lighting para crear unas copias en las que se mejore el brillo y el contraste, dando más luz a las partes oscuras de la imagen. Las copias mejoradas se guardan como archivos independientes.

- 1 Seleccione la imagen que desee en el modo de reproducción a pantalla completa (📖 24) o de miniaturas (📖 46) y pulse **MENU**.

Se abrirá el menú de reproducción.

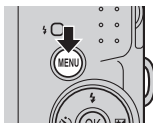

- 2 Utilice el multiselector para seleccionar **D-Lighting** y pulse **OK**.

La versión original aparecerá a la izquierda y la editada aparecerá a la derecha.



- 3 Seleccione **Aceptar** y pulse **OK**.

Se creará una nueva copia con el brillo y el contraste mejorados.

Para cancelar D-Lighting, seleccione **Cancelar** y pulse **OK**.

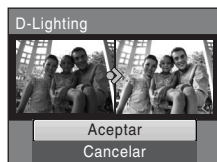

Se pueden reconocer las copias creadas con D-Lighting gracias al icono  que aparece al reproducirlas.



Información adicional

Consulte "Nombres de carpetas y de archivos de imagen" (📖 105) para obtener más información.

Creación de una copia recortada: recorte

Esta función solo está disponible cuando en la pantalla aparece **MENU**  mientras está activado el zoom de reproducción ( 48). Las copias recortadas se guardan como archivos independientes.



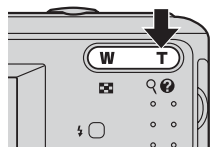

1 Pulse **T** durante el modo de reproducción a pantalla completa para ampliar la imagen.

- El recorte se puede realizar ampliando la imagen de retrato que se muestra hasta que no se puedan ver las bandas negras izquierda y derecha en la pantalla; sin embargo, la imagen recortada aparece en la posición de paisaje. Si desea recortar la imagen de retrato en la posición capturada, utilice **Girar imagen** ( 101) para cambiar la posición de la imagen de retrato a paisaje antes de recortarla y, a continuación, vuelva a colocar la imagen en la posición capturada.



2 Mejore la composición en la copia.

Pulse **T**  o **W**  para ajustar la relación de zoom.

Pulse , ,  o  del multiselector para desplazarse por la fotografía hasta que en la pantalla solo se vea la parte que desee copiar.



3 Pulse **MENU**.

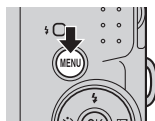



4 Utilice el multiselector para seleccionar **Sí** y pulse **OK**.

Se creará una imagen nueva que incluirá únicamente la parte que se vea en la pantalla.

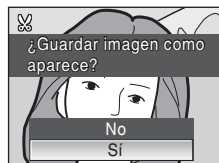
Para salir sin recortar la fotografía, seleccione **No** y pulse **OK**.



Acerca del tamaño de la imagen original



Cuanto más pequeña sea la zona recortada de la imagen, más pequeño será el tamaño de la imagen recortada (número de píxeles). Cuando se recorta la imagen y el tamaño de la copia recortada es 320 x 240 o 160 x 120, aparece el icono de una imagen pequeña  o  en la parte izquierda de la pantalla de reproducción.

Información adicional

Consulte "Nombres de carpetas y de archivos de imagen" ( 105) para obtener más información.

Cambio del tamaño de las fotografías: imagen pequeña

Permite crear una copia pequeña de la imagen actual. Las copias pequeñas se guardan como archivos JPEG con una relación de compresión de 1:16. Se puede seleccionar entre los siguientes tamaños.

Opción	Descripción
 640×480	Adecuado para la reproducción en la televisión.
 320×240	Adecuado para páginas web.
 160×120	Adecuado para los archivos adjuntos a los mensajes de correo electrónico.

- 1 Seleccione la imagen que desee en el modo de reproducción a pantalla completa (📖 24) o de miniaturas (📖 46) y pulse **MENU**.

Se abrirá el menú de reproducción.

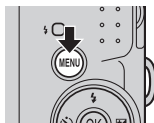

- 2 Utilice el multiselector para seleccionar **Imagen pequeña** y pulse **OK**.

Pulse **MENU** para volver al modo de reproducción sin crear una nueva imagen.



- 3 Seleccione el tamaño de la copia que desee y pulse **OK**.

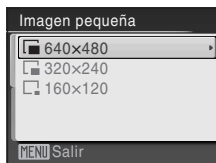

- 4 Seleccione **Sí** y pulse **OK**.

Se creará una copia nueva, más pequeña.

Para salir sin crear una imagen más pequeña, seleccione **No** y pulse **OK**.

La copia aparece con un marco gris.

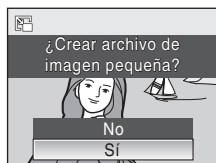



Información adicional

Consulte "Nombres de carpetas y de archivos de imagen" (📖 105) para obtener más información.

Grabación de películas

Para grabar películas con el sonido recogido a través del micrófono integrado, seleccione el modo de disparo y siga estos pasos.

- 1 Pulse el botón del modo de disparo en el modo de disparo para mostrar el menú de selección del modo de disparo y utilice ▲ o ▼ en el multiselector para seleccionar  y pulse .

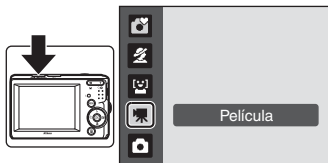

La longitud máxima de la película que se puede grabar aparece en la pantalla.

- 2 Pulse completamente el disparador para empezar a grabar.

La cámara enfoca el sujeto que se encuentra en el centro del encuadre.



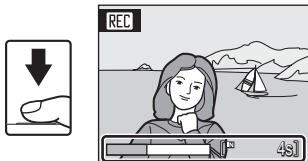

En la parte inferior de la pantalla aparecerá una barra de progreso en la que se mostrará el tiempo de grabación restante.



Para detener la grabación, pulse hasta el fondo el disparador por segunda vez.

La grabación terminará automáticamente cuando se llene la memoria interna o la tarjeta de memoria, o después de 25 minutos de grabación de una sola película.

Grabación de películas

- El modo macro ( 31) se encuentra disponible. No se puede usar el modo flash ( 28), la compensación de exposición ( 32) ni el disparador automático ( 30).
- Los ajustes del modo macro no se pueden aplicar ni cambiar durante la grabación de películas. Aplique o cambie los ajustes, si fuera necesario, antes de que se inicie la grabación de la película.
- El zoom óptico no se puede utilizar mientras se graban películas. El zoom digital no se puede utilizar justo antes de grabar una película, pero se puede aplicar un zoom digital de hasta 2 aumentos mientras se graban películas.

Durante la grabación

La película se graba desde el momento en que termina la grabación de la película hasta el momento en que aparece la pantalla de la grabación.

No abra la tapa del compartimento de la batería/ranura para tarjeta de memoria.

Si se extrae la tarjeta de memoria o la batería durante la grabación de la película, se podrían perder los datos de la película o dañar la cámara o la tarjeta de memoria.

Autofoco

La cámara enfoca al pulsar el disparador hasta la mitad y se bloquea en esta posición durante el disparo. El enfoque se configura en esta posición durante la grabación.

Cambio de los ajustes de película



Las **opciones de película** se pueden modificar ( 54).

El menú de películas



La configuración **Opcio. película** se puede modificar en el menú Película. Pulse **MENU** en el modo película para mostrar el menú Película y utilice el multiselector para modificar y aplicar la configuración.

Selección de opciones de película

El menú de películas ofrece las opciones que se muestran a continuación.

Opción	Tamaño de imagen y velocidad de avance de los fotogramas
 Película TV 640★ (ajuste predeterminado)	Tamaño de imagen: 640 × 480 píxeles Velocidad de avance: 30 fotogramas por segundo
 Tam. peq. 320★	Tamaño de imagen: 320 × 240 píxeles Velocidad de avance: 30 fotogramas por segundo
 Tam. peq. 320	Tamaño de imagen: 320 × 240 píxeles Velocidad de avance: 15 fotogramas por segundo

Opciones de película y duración máxima de la película

Opción	Memoria interna (aprox. 20 MB)	Tarjeta de memoria (512 MB)
 Película TV 640★ (ajuste predeterminado)	11 seg.	Aprox. 5 min. 10 seg.
 Tam. peq. 320★	47 seg.	Aprox. 20 min. 45 seg.
 Tam. peq. 320	1 min. 34 seg.	Aprox. 25 min.

* Todas las cifras son aproximadas. La duración máxima de la película o el número máximo de fotogramas depende del modelo de tarjeta de memoria. El tiempo máximo de grabación de películas es de 25 minutos. Incluso si la tarjeta de memoria tiene capacidad para grabar durante más de 25 minutos, la cámara no mostrará más de 25 minutos como tiempo de grabación disponible.

Información adicional

Nombres de carpetas y de archivos de imagen →  105

Reproducción de película

En el modo de reproducción a pantalla completa (📖 24), el icono de opciones de película (📖 54) reconoce las películas. Para reproducir una película, muéstrela en el modo de reproducción a pantalla completa y pulse **OK**.



Utilice los botones del zoom **T/W** para ajustar el volumen de reproducción.

Los controles de reproducción aparecen en la parte superior de la pantalla. Pulse el multiselector ◀ o ▶ para elegir un control y, a continuación, pulse **OK** para llevar a cabo la operación seleccionada. Se puede seleccionar entre las siguientes operaciones.

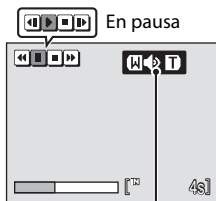

Durante la reproducción Indicador del volumen

Para	Pulse	Descripción	
Rebobinar	⏮	Rebobina la película. La reproducción se reanuda al dejar de pulsar OK .	
Avanzar	⏭	Avanza la película. La reproducción se reanuda al dejar de pulsar OK .	
Poner en pausa	⏸	⏮	Rebobinar la película un fotograma. El rebobinado continúa mientras se pulsa OK .
		⏭	Avanzar un fotograma. El avance continúa mientras se pulsa OK .
		▶	Reanudar la reproducción
Finalizar	⏹	Finaliza la reproducción y vuelve a la reproducción a pantalla completa.	

Borrado de archivos de película

Pulse **🗑** cuando esté viéndola en el modo de reproducción a pantalla completa (📖 24) o cuando esté seleccionada en el modo de reproducción en miniaturas (📖 46). Aparecerá un cuadro de diálogo de confirmación.

Seleccione **Sí** y pulse **OK** para borrar la película, o elija **No** y pulse **OK** para volver a la pantalla de reproducción normal sin borrar la película.

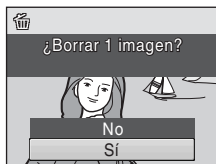

Conexión a un televisor

Conecte la cámara a un televisor con el cable de audio y vídeo suministrado (cable AV) (solo se suministra con la COOLPIX L20) para reproducir imágenes en un televisor.

1 Apague la cámara.

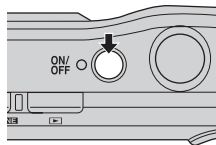

2 Conecte la cámara al televisor mediante el cable de audio vídeo suministrado.

Conecte la clavija amarilla a la toma de entrada de vídeo del televisor y la clavija blanca a la toma de entrada de audio.

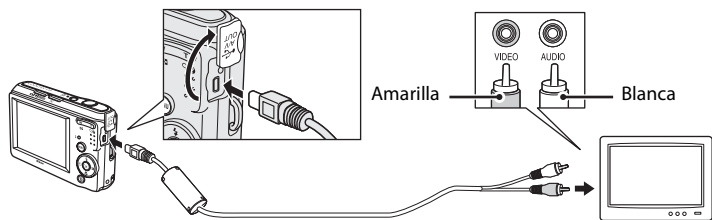

3 Sintonice el televisor en el canal del vídeo.

Consulte los detalles en la documentación proporcionada con el televisor.

4 Mantenga pulsado para encender la cámara.

La cámara pasará al modo de reproducción y las imágenes tomadas se mostrarán en el televisor.

Mientras esté conectada al televisor, la pantalla de la cámara permanecerá apagada.

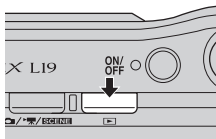

Conexión de un cable de AV

Al conectar el cable de AV, asegúrese de que el conector de la cámara tiene la orientación correcta. No fuerce el cable de AV al conectarlo a la cámara. Para desconectar el cable de AV, no tire en ángulo del conector.

Modo de vídeo

Compruebe que el ajuste del modo de vídeo de la cámara coincida con el estándar que utilice el televisor. El ajuste de modo de vídeo es una opción que se establece en el menú **Configuración** (📖 82) > **Modo de vídeo** (📖 96).

Conexión a un ordenador

Utilice el cable USB suministrado para conectar la cámara a un ordenador y copiar (transferir) imágenes a un ordenador con el software Nikon Transfer que se proporciona.

Antes de conectar la cámara

Instalación del software

Antes de conectar la cámara a un ordenador, se debe instalar el software, incluidos Nikon Transfer y Panorama Maker, para crear imágenes panorámicas, desde el CD Software Suite. Si desea más información sobre cómo instalar el software, consulte la Guía de inicio rápido.

Sistemas operativos compatibles

Windows

Versiones preinstaladas de Windows Vista Service Pack 1 de 32 bits (ediciones Home Basic/Home Premium/Business/Enterprise/Ultimate), Windows XP Service Pack 3 (Home Edition/Professional)

Macintosh

Mac OS X (versión 10.3.9, 10.4.11, 10.5.5)

Consulte el sitio web de Nikon para obtener la información más reciente sobre compatibilidad con los sistemas operativos.

Observaciones sobre la fuente de alimentación

Cuando conecte la cámara a un ordenador o impresora, y para evitar que se apague inesperadamente, utilice baterías que dispongan de una carga suficiente para encender la cámara. Utilice un adaptador de CA EH-65A (disponible por separado) (📖 104) para alimentar la cámara durante largos periodos de tiempo. No utilice, bajo ningún concepto, otra marca o modelo de adaptador de CA. El incumplimiento de estas precauciones podría sobrecalentar o dañar la cámara.

Transferencia de imágenes de una cámara a un ordenador

- 1 Encienda el ordenador en el que tenga instalado Nikon Transfer.
- 2 Apague la cámara.
- 3 Conecte la cámara al ordenador con el cable USB proporcionado.

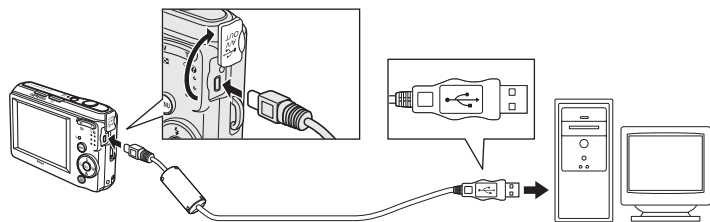

4 Encienda la cámara.

Se iluminará la lámpara de encendido.

Windows Vista

Cuando aparezca el cuadro de diálogo Reproducción automática, seleccione **Copiar imágenes a una carpeta de mi equipo con Nikon Transfer**. Se iniciará Nikon Transfer. Para omitir este cuadro de diálogo en el futuro, marque la casilla **Hacer siempre lo mismo para este dispositivo**.

Windows XP

Cuando aparezca el diálogo de selección de una acción, haga clic en **Nikon Transfer Copiar imágenes a una carpeta de mi ordenador** y haga clic en **Aceptar**. Se iniciará Nikon Transfer. Para omitir este cuadro de diálogo en el futuro, marque la casilla **Utilizar siempre este programa para esta acción**.

Mac OS X

Nikon Transfer se iniciará automáticamente si se ha seleccionado **Sí** en el cuadro de diálogo de ajuste de inicio automático al instalar Nikon Transfer por primera vez.

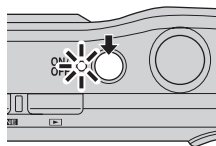

✓ Conexión del cable USB

- Al conectar el cable USB, asegúrese de que los conectores tienen la orientación correcta. No fuerce el cable USB al conectarlo. Para desconectar el cable USB, no tire en ángulo del conector.
- Es posible que no se reconozca la conexión cuando se conecte la cámara a un ordenador mediante un concentrador USB.

5 Transferencia de fotografías una vez finalizada la carga de Nikon Transfer.

- Haga clic en **Iniciar transferencia** en Nikon Transfer. De manera predeterminada, todas las fotografías se transfieren al ordenador.

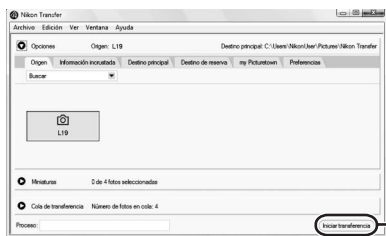

Botón
Iniciar transferencia

En el ajuste predeterminado de Nikon Transfer, la carpeta a la que se transfieren las imágenes se abre de forma automática cuando finaliza la transferencia.

Una vez se ha instalado ViewNX, ViewNX inicia automáticamente la comprobación de las imágenes transferidas.

Para obtener información adicional sobre Nikon Transfer o ViewNX, consulte la información de ayuda que se incluye con el software respectivo.

6 Desconecte la cámara cuando termine la transferencia.

Apague la cámara y desconecte el cable USB.

Uso de un lector de tarjetas

Las imágenes guardadas en la tarjeta de memoria que se ha introducido en un lector de tarjetas o dispositivo similar, también se pueden transferir al ordenador con Nikon Transfer.

- Si la tarjeta de memoria tiene una capacidad superior a 2 GB, o es compatible con SDHC, el dispositivo que se vaya a usar deberá admitir estas características de la tarjeta de memoria.
- Con los ajustes predeterminados, Nikon Transfer se iniciará automáticamente al introducir una tarjeta de memoria en el lector de tarjetas o en un dispositivo similar. Consulte el paso 5 de "Transferencia de imágenes de una cámara a un ordenador" (📖 59)
- Para transferir imágenes guardadas en la memoria interna de la cámara al ordenador, las imágenes se deben copiar primero en una tarjeta de memoria utilizando la cámara (📖 102).

Utilización de las operaciones estándar del SO para abrir imágenes

- Desplácese a la carpeta del disco duro del ordenador en la que se hayan guardado las fotografías y abra una fotografía en el visor propio del sistema operativo.

Creación de panorámicas con Panorama Maker

- Con una serie de imágenes tomadas con la opción **Asist. panorama** en el modo escena (📖 33), se puede crear una fotografía panorámica mediante Panorama Maker.
- Panorama Maker se puede instalar en un ordenador desde el CD Software Suite suministrado.
- Una vez finalizada la instalación, siga el procedimiento que se describe a continuación para iniciar Panorama Maker.

Windows

Abra **Todos los programas** desde el menú **Inicio > ArcSoft Panorama Maker 4 > Panorama Maker 4**.

Macintosh

Abra Aplicaciones seleccionando **Aplicaciones** en el menú Ir, y haga doble clic en el icono **Panorama Maker 4**.

- Para obtener información adicional sobre la utilización de Panorama Maker, consulte las instrucciones en pantalla y la ayuda de Panorama Maker.

Información adicional

Nombres de carpetas y de archivos de imagen → 📖 105

Conexión a una impresora

Los usuarios de impresoras compatibles con PictBridge (📖 121) pueden conectar directamente la cámara a la impresora e imprimir las imágenes sin tener que utilizar un ordenador.

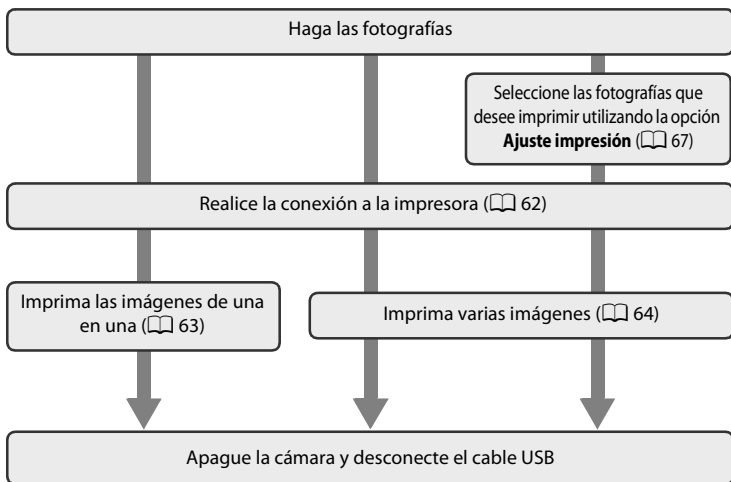

🔍 Observaciones sobre la fuente de alimentación

Cuando conecte la cámara a un ordenador o impresora, y para evitar que se apague inesperadamente, utilice pilas que dispongan de una carga suficiente para encender la cámara. Utilice un adaptador de CA EH-65A (disponible por separado) (📖 104) para alimentar la cámara durante largos periodos de tiempo. No utilice, bajo ningún concepto, otra marca o modelo de adaptador de CA. El incumplimiento de estas precauciones podría sobrecalentar o dañar la cámara.

🔍 Impresión de imágenes

Además de imprimir las imágenes que se hayan transferido a un ordenador mediante la impresora personal e imprimir las mediante una conexión directa entre la cámara y la impresora, para imprimir imágenes también se puede optar por lo siguiente:

- Introducir una tarjeta de memoria en la ranura para tarjetas de una impresora compatible con DPOF
- Llevar una tarjeta de memoria a un laboratorio fotográfico digital

Para imprimir con estos métodos, especifique las fotografías y el número de copias de cada una en el menú **Ajuste impresión** (📖 67) de la cámara.

Conexión entre la cámara y la impresora

- 1 Apague la cámara.

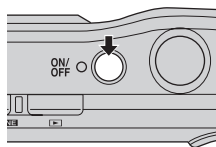

- 2 Encienda la impresora.

Compruebe la configuración de la impresora.

- 3 Conecte la cámara a la impresora con el cable USB proporcionado.

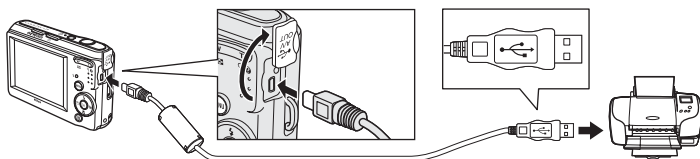

- 4 Encienda la cámara.

- Cuando esté conectada correctamente, se abrirá la pantalla de inicio de PictBridge (1) en la pantalla de la cámara. A continuación, aparecerá la pantalla **Impr. selección** (2).

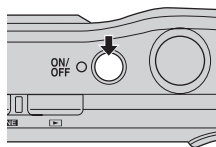

✓ Conexión del cable de A-V/USB

Al conectar el cable de A-V/USB, asegúrese de que los conectores tengan la orientación correcta. No fuerce el cable de A-V/USB al conectarlo. Para desconectar el cable de A-V/USB, no tire en ángulo del conector.

Impresión de imágenes de una en una

Después de conectar correctamente la cámara a la impresora (📖 62), imprima las imágenes siguiendo el procedimiento que se indica a continuación.

- 1** Utilice el multiselector para elegir la imagen que desee y pulse **OK**.

- Pulse **W** (🔍) para mostrar 12 miniaturas y **T** (🔍) para volver al modo de reproducción a pantalla completa.



- 2** Seleccione **Copias** y pulse **OK**.

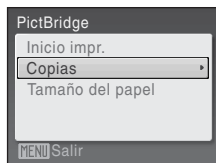

- 3** Elija el número de copias (hasta nueve) y pulse **OK**.

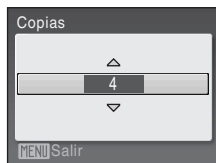

- 4** Seleccione **Tamaño del papel** y pulse **OK**.

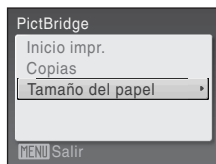

- 5** Elija el tamaño de papel que desee y pulse **OK**.

- Para especificar el tamaño del papel mediante la configuración de la impresora, seleccione **Predefinido** en el menú de tamaño del papel.

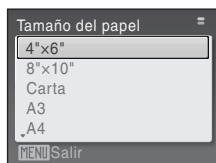

- 6** Seleccione **Inicio impr.** y pulse **OK**.



- 7** Comenzará la impresión.

Cuando finalice la impresión, en la pantalla volverá a aparecer lo mismo que en el paso 1.

Para cancelarla antes de que se impriman todas las copias, pulse **OK**.



Copia actual/número total de copias

Impresión de varias fotografías

Después de conectar correctamente la cámara a la impresora (📖 62), imprima las imágenes siguiendo el procedimiento que se indica a continuación.

- 1** Cuando se muestre la pantalla de **selección de impresión**, pulse **MENU**.

Aparecerá el **menú impresión**.

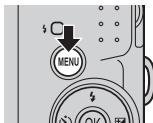

- 2** Utilice el multiselector para seleccionar **Tamaño del papel** y pulse **OK**.

Pulse **MENU** para salir de menú impresión.



- 3** Elija el tamaño de papel que desee y pulse **OK**.

Para especificar el tamaño del papel mediante la configuración de la impresora, seleccione **Predeterminado** en el menú de tamaño del papel.

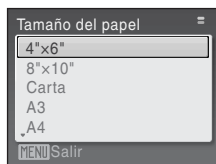

4 Seleccione **Impr selección**, **Impr. todas fotos** o **Impresión DPOF** y pulse **OK**.



Impr. selección

Seleccione las imágenes y el número de copias (hasta nueve) para cada una.

Pulse ◀ o ▶ en el multiselector para seleccionar las imágenes y pulse ▲ o ▼ para establecer el número de copias de cada una.

Las imágenes seleccionadas para imprimir aparecerán indicadas con una marca de verificación ✓ y una cifra que indica el número de copias que se imprimirán. No se imprimirán las imágenes para las que no se hayan especificado las copias.

Pulse **T** (R) para cambiar a la reproducción a pantalla completa.

Pulse **W** (E) para cambiar a la pantalla de miniaturas.

Pulse **OK** cuando haya finalizado el ajuste.

Aparecerá el menú de la imagen de la derecha.

Para imprimir, seleccione **Inicio impr.** y pulse **OK**.

Seleccione **Cancelar** y pulse **OK** para volver al menú de impresión.



Imprimir todas las imágenes

Se imprimen, de una en una, todas las imágenes que haya guardadas en la memoria interna o en la tarjeta de memoria.

Aparecerá el menú de la imagen de la derecha.

Para imprimir, seleccione **Inicio impr.** y pulse **OK**.

Seleccione **Cancelar** y pulse **OK** para volver al menú de impresión.



Impresión DPOF

- Imprima fotografías cuya orden de impresión se haya creado en **Ajuste impresión** (📖 67).
- Aparecerá el menú de la imagen de la derecha.
 - Para imprimir, seleccione **Inicio impr.** y pulse **OK**.
 - Seleccione **Cancelar** y pulse **OK** para volver al menú de impresión.
 - Para ver la orden de impresión actual, seleccione **Ver imágenes** y pulse **OK**. Para imprimir fotografías, pulse **OK** de nuevo.



5 Comenzará la impresión.

Cuando finalice la impresión, aparecerá de nuevo el menú impresión (paso 2).

Para cancelarla antes de que se impriman todas las copias, pulse **OK**.



Copia actual/número total de copias

Tamaño del papel

La cámara admite los tamaños de papel siguientes: **Predeterminado** (el tamaño de papel predeterminado para la impresora actual), **3,5" x 5"**, **5" x 7"**, **100 x 150 mm**, **4" x 6"**, **8" x 10"**, **Carta**, **A3** y **A4**. Solamente se mostrarán los tamaños compatibles con la impresora actual. Para especificar el tamaño del papel mediante la configuración de la impresora, seleccione **Predeterminado** en el menú de tamaño del papel.

Creación de una orden de impresión DPOF: Ajuste impresión

La opción Ajuste impresión del menú de reproducción se utiliza para crear “órdenes de impresión” digitales para imprimir en dispositivos compatibles con DPOF (📖 121). Cuando la cámara está conectada a una impresora compatible con PictBridge, las fotografías se pueden imprimir directamente en la impresora según la orden de impresión DPOF que se haya creado para las imágenes de la tarjeta de memoria. Si se quita la tarjeta de memoria de la cámara, se puede crear una orden de impresión DPOF para las fotografías guardadas en la memoria interna e imprimirlas según la orden de impresión DPOF.

1 Pulse **MENU** en el modo de reproducción.

Aparece el menú de reproducción.

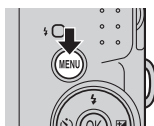

2 Utilice el multiselector para seleccionar **Ajuste impresión** y pulse **OK**.



3 Seleccione **Seleccionar imagen** y pulse **OK**.



4 Seleccione las imágenes y el número de copias (hasta nueve) para cada una.

Pulse ◀ o ▶ en el multiselector para seleccionar las imágenes que desee. Pulse ▲ o ▼ para establecer el número de copias de cada una.

Las imágenes seleccionadas para imprimir aparecerán indicadas con una marca de verificación y una cifra que indica el número de copias que se imprimirán. No se imprimirán las imágenes para las que no se hayan especificado las copias.

Pulse **T** (📄) para cambiar a la reproducción a pantalla completa. Pulse **W** (📐) para cambiar a la pantalla de miniaturas.

Pulse **OK** cuando haya finalizado el ajuste.



5 Seleccione si desea imprimir también la fecha de disparo y la información de la fotografía.

Seleccione **Fecha** y pulse **OK** para imprimir la fecha de grabación en todas las fotografías de la orden de impresión. Seleccione **Info** y pulse **OK** para imprimir la información de la fotografía (velocidad de obturación y diafragma) de todas las imágenes de la orden de impresión.

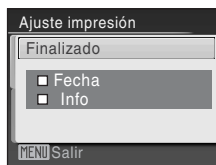

Seleccione **Hecho** y pulse **OK** para finalizar la orden de impresión y salir.

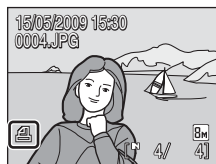

Las fotografías seleccionadas para su impresión se reconocen porque muestran el icono  durante la reproducción.



Observaciones sobre la impresión de la fecha de disparo y la información de la fotografía

- Si las opciones **Fecha** e **Info** están activadas en el menú Ajuste impresión, la fecha de disparo y la información de la fotografía se imprimirán en las imágenes si dispone de una impresora compatible con DPOF ( 121) que admita la impresión de la fecha de disparo y de la información de la fotografía.
- La información de la foto no se imprimirá si la cámara se conecta directamente a una impresora, mediante el cable USB suministrado, en la impresión DPOF ( 65).
- **Fecha** e **Info** se restauran cada vez que aparece el menú **Ajuste impresión**.

Borrado de todas las órdenes de impresión

Seleccione **Borrar ajus. impr** en el paso 3 y pulse **OK**. Se borrarán las órdenes de impresión de todas las imágenes.

Observaciones sobre la opción Fecha del menú Ajuste impresión



La fecha y la hora que se imprimen en las fotografías con la impresión DPOF cuando esté activada la opción **Fecha** del menú Ajuste impresión, serán las que se hayan grabado en la fotografía al tomarla. La fecha y la hora impresas mediante esta opción no se verán afectadas si se cambian los ajustes de fecha y hora de la cámara en el menú de configuración después de haber grabado las imágenes.











Impresión fecha

Si la fecha y la hora de la grabación se imprimen en las fotografías con la opción **Impresión fecha** ( 91) del menú de configuración, las imágenes con la fecha y la hora sobreimpresas se podrán imprimir en impresoras incompatibles con la impresión de la fecha y la hora en las fotografías. Solo se imprimirá en las fotografías la fecha y la hora de Impresión fecha, incluso aunque **Ajuste impresión** esté activado con la fecha seleccionada en la pantalla Ajuste impresión.

Opciones de disparo: el menú de disparo

El modo  (automático) ( 27) contiene las opciones siguientes.

	Modo de imagen*	 71
	Permite seleccionar la calidad y el tamaño de la imagen.	
	Balance blancos	 73
	Permite adaptar el balance de blancos a la fuente de luz.	
	Continuo	 75
	Permite cambiar los ajustes a Continuo o BSS (selector del mejor disparo).	
	Opciones de color	 76
	Hace que los colores sean más vívidos o graba las imágenes en monocromo.	

* Si la configuración del modo de imagen ha cambiado, la nueva configuración se aplica a los otros modos de disparo (salvo el modo de película).

Ajustes de la cámara que no se pueden aplicar al mismo tiempo

Es posible que algunas funciones no se puedan configurar al mismo tiempo ( 77).

Visualización del menú de disparo

Pulse el botón del modo de disparo en el modo de disparo para mostrar el menú de selección del modo de disparo y establezca el menú de disparo en el modo (automático) (📖 27).

Pulse **MENU** para mostrar el menú de disparo.

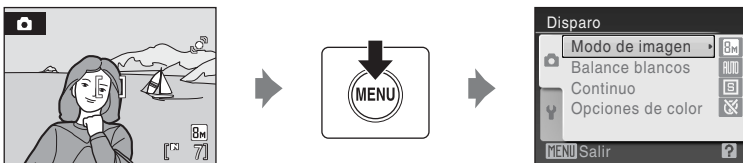











- Utilice el multiselector para seleccionar y aplicar los ajustes (📖 9).
- Para salir del menú Disparo, pulse **MENU**.

⏪ Modo de imagen

Ajuste el modo  (automático) (📖 27) → MENU (menú de disparo) →
 ⏪ Modo de imagen

Las fotografías que se toman con una cámara digital se graban como archivos de imagen. El tamaño de los archivos, junto con el número de imágenes que se pueden grabar, depende del tamaño y la calidad de las imágenes. Antes de hacer una foto, seleccione un modo de imagen que sea acorde con el uso que vaya a darle posteriormente.

Ajuste	Tamaño (píxeles)	Descripción
 Alta (3648★) (Sólo L20)	3 648 × 2 736	Es la calidad más elevada, adecuada para ampliaciones o impresiones de alta calidad. La relación de compresión es aproximadamente de 1:4.
 Alta (3264★) (Sólo L19)	3 264 × 2 448	
 Normal (3648) (Sólo L20: ajuste predeterminado)	3 648 × 2 736	Es la mejor elección en la mayoría de las situaciones. La relación de compresión es aproximadamente de 1:8.
 Normal (3264) (Sólo L19: ajuste predeterminado)	3 264 × 2 448	
 Normal (2592)	2 592 × 1 944	
 Normal (2048)	2 048 × 1 536	Su menor tamaño permite guardar más fotografías. La relación de compresión es aproximadamente de 1:8.
 Pant. PC (1024)	1 024 × 768	Adecuado para mostrar en una pantalla de ordenador. La relación de compresión es aproximadamente de 1:8.
 Pant. TV (640)	640 × 480	Adecuado para la reproducción a pantalla completa en un televisor o para la distribución por correo electrónico o web. La relación de compresión es aproximadamente de 1:8.
 16:9 (3584) (Sólo L20)	3 584 × 2 016	Se pueden tomar imágenes con una relación de aspecto de 16:9. La relación de compresión es aproximadamente de 1:8.
 16:9 (3200) (Sólo L19)	3 200 × 1 800	











En los modos de disparo y reproducción aparecerá en la pantalla el icono del ajuste activo (📖 6, 7).

Modo de imagen

Los cambios que se realicen en estos ajustes se establecen en todos los modos de disparo (excepto el modo de película).

Número de exposiciones restantes

La siguiente tabla enumera el número aproximado de imágenes que se pueden almacenar en la memoria interna y en una tarjeta de memoria de 512 MB. Tenga en cuenta que el número de imágenes que se puedan almacenar variará con la composición de la imagen (por la compresión JPEG). Además, este número puede diferir en función de la marca de la tarjeta de memoria, aunque la capacidad de la tarjeta de memoria sea igual.

Modo de imagen	Memoria interna (Aprox. 20 MB)	Tarjeta de memoria* ¹ (512 MB)	Tamaño de impresión (al imprimir a 300 ppp; cm) ^{*2}
 Alta (3648★) (Sólo L20)	2	Aprox. 75	Aprox. 31 × 23
 Alta (3264★) (Sólo L19)	3	Aprox. 90	Aprox. 28 × 21
 Normal (3648) (Sólo L20)	5	Aprox. 150	Aprox. 31 × 23
 Normal (3264) (Sólo L19)	7	Aprox. 185	Aprox. 28 × 21
 Normal (2592)	11	Aprox. 300	Aprox. 22 × 16,5
 Normal (2048)	18	Aprox. 480	Aprox. 17 × 13
 Pant. PC (1024)	51	Aprox. 1 370	Aprox. 9 × 7
 Pant. TV (640)	83	Aprox. 2 210	Aprox. 5 × 4
 16:9 (3584) (Sólo L20)	7	Aprox. 205	Aprox. 30 × 17
 16:9 (3200) (Sólo L19)	9	Aprox. 260	Aprox. 27 × 15

*¹ Si el número de exposiciones restantes es 10 000 o más, el número de exposiciones restantes que mostrará la pantalla será **9999**.

*² Cuando la resolución de la impresora está ajustada a 300 dpi.







Los tamaños de impresión se calculan dividiendo el número de píxeles por la resolución de la impresora (ppp) y multiplicando por 2,54 cm. No obstante, con el mismo tamaño de imagen, las imágenes impresas a resoluciones superiores se imprimirán con un tamaño inferior al indicado, y aquellas que se impriman a resoluciones inferiores se imprimirán con un tamaño superior al indicado.

WB Balance blancos

Ajuste el modo  (automático) (📖 27) → MENU (menú de disparo) →
WB Balance blancos

El color de la luz reflejada de un objeto varía con el color de la fuente de luz. El cerebro humano puede adaptarse a los cambios del color de la fuente de luz y el resultado es que los objetos blancos se ven blancos ya estén a la sombra, bajo la luz directa del sol o bajo una luz incandescente. Las cámaras digitales pueden imitar este ajuste procesando las imágenes según el color de la fuente de luz. Esto se conoce como “balance de blancos”.

Aunque con la mayoría de los tipos de iluminación se puede utilizar el ajuste predeterminado, **Automático**, puede aplicar el ajuste de balance de blancos que resulte más adecuado para una fuente de luz concreta y conseguir unos resultados más precisos.

	Automático (ajuste predeterminado)
	El balance de blancos se ajusta automáticamente para adaptarse a las condiciones de luz. Es la mejor elección en la mayoría de las situaciones.
	Preajuste manual
	Se utilizan objetos de colores neutros como referencia para ajustar el balance de blancos en condiciones de luz poco habituales. Consulte “Preajuste manual” para obtener información adicional (📖 74).
	Luz de día
	El balance de blancos se ajusta para la luz solar directa.
	Incandescente
	Se utiliza con la luz incandescente.
	Fluorescente
	Se utiliza con la mayoría de los tipos de luz fluorescente.
	Nublado
	Se utiliza para fotografías de exterior con el cielo nublado.
	Flash
	Se utiliza con el modo flash.

Los efectos de la opción seleccionada se pueden previsualizar en la pantalla. Para ajustes que no sean **Automático**, el icono del ajuste actual aparecerá en la pantalla (📖 6).

Modo flash

Para los ajustes de balance de blancos que no sean **Automático** o **Flash**, apague el flash ( (📖 28)).

Preajuste manual

El preajuste manual se utiliza con una iluminación mixta o para compensar fuentes de iluminación que emitan un color dominante (por ejemplo, para tomar imágenes con una lámpara que emita luz de matices rojizos y que parezca que se han hecho con luz blanca).

1 Coloque un objeto de referencia blanco o gris bajo la luz con la que se vaya a tomar fotografías.

2 Utilice el multiselector para seleccionar **PRE Preajuste manual** en el menú **Balance blancos** y pulse **OK**.

La cámara ampliará la imagen.



3 Seleccione **Medir**.

Para aplicar el valor medido más reciente para el preajuste manual, seleccione **Cancelar** y pulse **OK**.

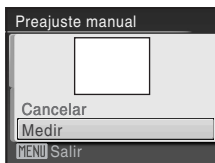

4 Encuadre el objeto de referencia.

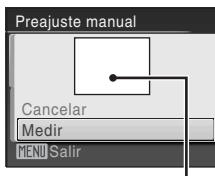

Encuadre del objeto de referencia

5 Pulse **OK**.



Se abre el obturador y se establece el valor nuevo del balance de blancos.

No se graba ninguna imagen.

Observaciones sobre el preajuste manual

Independientemente del modo flash seleccionado, el flash no destellará si se pulsa **OK** en el paso 5. Por ello, la cámara no puede medir un valor de preajuste manual si se utiliza el flash.

Continuo

Ajuste el modo  (automático) (📖 27) → MENU (menú de disparo) →  Continuo



Permite cambiar los ajustes a Continuo o BSS (selector del mejor disparo).

El flash se desactivará con **Continuo**, **BSS** o **Multidisparo 16**, y el enfoque, la exposición y el balance de blancos se mantendrán fijos en los valores de la primera imagen de cada serie.

Individual (ajuste predeterminado)

Se toma una fotografía cada vez que se pulsa el disparador.



Continuo

Mientras se mantenga pulsado el disparador, se tomará un número máximo de 5 fotografías a una velocidad de unos 1,4 fotogramas por segundo (fps) para L20 y 1,0 fotogramas por segundo (fps) para L19 cuando el modo de imagen esté configurado en  **Normal (3648)** para L20 o  **Normal (3264)** para L19.

BSS BSS (Selector de mejor disparo)

El “selector de mejor disparo” se recomienda para tomar fotografías con el flash apagado, cuando se utiliza el zoom de la cámara, o en otras situaciones en las que el movimiento involuntario puede provocar que las imágenes salgan movidas. Al activar BSS, la cámara toma hasta 10 imágenes mientras se mantiene pulsado el disparador. Se selecciona y guarda automáticamente la imagen más nítida de la serie.

Multidisparo 16

Cada vez que se pulsa completamente el disparador, la cámara hace 16 tomas a aproximadamente 1,4 fotogramas por segundo (fps) para L20 y 1,6 fotogramas por segundo (fps) para L19 para presentarlas, a continuación, en una sola imagen. El modo de imagen se bloquea en  **Normal (3648)** para L20 y  **Normal (3264)** para L19.

No se puede aplicar el zoom digital.

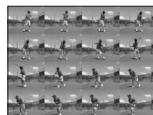

Si los ajustes no se establecen en **Individual**, en la pantalla aparece el indicador del ajuste actual (📖 6).



Observaciones sobre el disparo continuo

La velocidad de avance de los fotogramas máxima con el disparo continuo puede variar en función de la configuración de Modo de imagen y de la tarjeta de memoria que se utilice.

Observaciones sobre BSS

Quizás el **BSS** no produzca los resultados deseados si el sujeto se mueve o se cambia la composición en el momento de pulsar el disparador hasta el fondo.

Opciones de color

Ajuste el modo  (automático) (📖 27) → MENU (menú de disparo) →
 Opciones de color

Hace que los colores sean más vívidos o graba las imágenes en monocromo.

Color (ajuste predeterminado)

Utilícelo para que las fotografías muestren un color natural.

Vívido

Utilícelo para conseguir un efecto vívido, como de "impresión fotográfica".

Blanco y negro

Graba las fotografías en blanco y negro.

Sepia

Graba las fotografías en tonos sepia.

Cianotipo

Graba las fotografías en un tono cian-azul monocromo.

Los efectos de la opción seleccionada se pueden previsualizar en la pantalla. Si los ajustes no se establecen en **Color**, en la pantalla aparece el icono del ajuste actual (📖 6).

Los ajustes de la cámara no se pueden configurar al mismo tiempo

Los ajustes siguientes del modo  (automático) tienen restricciones.

Modo flash

El ajuste de **Continuo** en **Continuo**, **BSS** o **Multidisparo 16** establece el flash en  (desactivado).



El ajuste aplicado se restaura cuando se selecciona **Individual**.

Disparador automático

Si el disparador automático está activado, solamente se tomará una fotografía cuando se abra el obturador, independientemente de los ajustes seleccionados para **Continuo**.

Los ajustes aplicados para **Continuo** se recuperan cuando se toma la fotografía o se desactiva el disparador automático.

Continuo

La selección de **Multidisparo 16** establece el ajuste **Modo de imagen** en  **Normal (3648)** para L20 y  **Normal (3264)** para L19. Si se selecciona un modo distinto a **Multidisparo 16** en **Continuo**, se vuelve al modo de imagen anterior.





Balance blancos

Balance blancos se establece automáticamente en **Automático** y no se puede ajustar cuando se selecciona **Blanco y negro**, **Sepia** o **Cianotipo** en **Opciones de color**.

El ajuste **Balance blancos** aplicado se restaura cuando se selecciona **Color** o **Vívido**.

Opciones de reproducción: el menú Reproducción

El menú de reproducción contiene las opciones siguientes.

	D-Lighting 📖 50
Mejora el brillo y el contraste en las zonas oscuras de la imagen.	
	Ajuste impresión 📖 67
Permite seleccionar las imágenes que se van a imprimir y el número de copias de cada una.	
	Pase diapositiva 📖 80
Muestra las imágenes guardadas en la memoria interna o en la tarjeta de memoria como un pase de diapositivas automático.	
	Borrar 📖 81
Permite borrar todas las fotografías o solamente las seleccionadas.	
	Imagen pequeña 📖 52
Permite crear una copia pequeña de la imagen actual.	

Acceso al menú de reproducción

Pulse  para acceder al modo reproducción.

Muestra el menú Reproducción pulsando **MENU**.

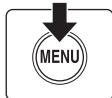
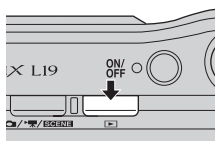

- Utilice el multiselector para seleccionar y aplicar los ajustes (📖 9).
- Para salir del menú de reproducción, pulse **MENU**.

Selección de varias imágenes

Al seleccionar imágenes, la pantalla de la derecha aparecerá en los menús (indicados a continuación).

Menú de reproducción: **Ajuste impresión:**
Seleccionar imagen
(📖 67)

Borrar: **Borrar img. selecc**
(📖 81)

Menú de configuración: **Pantalla inicio** (📖 85)

Proteger (📖 100)

Girar imagen (📖 101)

Copiar: **Imágenes selecc.** (📖 102)

Siga el procedimiento que se describe a continuación para seleccionar las imágenes.

- 1 Pulse ◀ o ▶ en el multiselector para seleccionar la imagen que desee.

Solamente se puede seleccionar una imagen para **Girar imagen** y **Pantalla inicio**. Continúe con el paso 3.

Pulse **T** (📄) para cambiar a la reproducción a pantalla completa. Pulse **W** (📄) para cambiar a la pantalla de miniaturas.



- 2 Pulse ▲ o ▼ para seleccionar **ON** (Encendido) o **OFF** (Apagado) (o el número de copias).

Cuando se selecciona **ON** (Encendido), en la esquina superior izquierda de la fotografía en uso se muestra una marca de verificación (✔). Repita los pasos 1 y 2 para seleccionar más fotografías.



- 3 Para corregir la selección de imágenes, pulse Ⓞ.

Pase diapositiva

Pulse  (modo de reproducción) → MENU (menú de reproducción) →

 Pase diapositiva

Reproduce las imágenes guardadas en la memoria interna o en una tarjeta de memoria de una en una en un “pase de diapositivas” automático.

1 Utilice el multiselector para seleccionar **Inicio** y pulse .

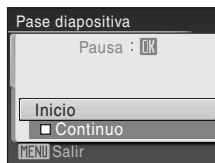

Para repetir el pase de diapositivas automáticamente, active **Continuo** y pulse  antes de seleccionar **Inicio**.

Se añadirá la marca de verificación () a la opción Continuo cuando esté activada.



2 Comenzará el pase de diapositivas.

Mientras el pase de diapositivas esté en curso, se podrán llevar a cabo las operaciones siguientes:

- Utilice el multiselector para cambiar de fotografía. Mantenga pulsado  o  para avanzar rápidamente o retroceder.
- Pulse  para detener el pase de diapositivas.



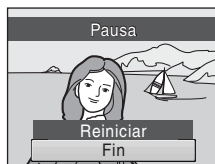

3 Seleccione **Fin** o **Reiniciar**.

Cuando finalice o se detenga el pase de diapositivas, seleccione **Fin** y pulse  para volver al menú de reproducción, o seleccione **Reiniciar** para volver a reproducir el pase de diapositivas.



Observaciones sobre el pase de diapositivas

- Si se incluyen películas ( 55) en el pase de diapositivas, solo se mostrará el primer fotograma.
- Incluso aunque se seleccione **Continuo**, la pantalla puede mostrar de forma continua el pase de diapositivas durante un tiempo máximo de 30 minutos ( 94).

Borrar

Pulse  (modo de reproducción) → MENU (menú de reproducción) →  Borrar

Permite borrar todas las fotografías o solamente las seleccionadas.



Borrar img. selecc

Permite borrar las fotografías seleccionadas ( 79).

Borrar todas











Permite borrar todas las fotografías.



Observaciones sobre el borrado

- Una vez borradas, no se pueden recuperar las fotografías. Antes de borrarlas, transfiera las imágenes importantes a un ordenador.
- Las fotografías marcadas con el icono  están protegidas y no se pueden borrar. ( 100)

Configuración básica de la cámara: el menú Configuración

El menú Configuración presenta las opciones siguientes.

	Menús 84
	Permite seleccionar cómo se mostrarán los menús.
	Pantalla inicio 85
	Permite seleccionar la pantalla que aparece al encender la cámara.
	Fecha 86
	Permite ajustar el reloj de la cámara y seleccionar las zonas horarias local y de destino.
	Config. monitor 89
	Permite configurar los ajustes Informac foto, Revisión de imagen y Brillo.
	Impresión fecha 91
	Permite imprimir la fecha o el contador de fecha en las imágenes.
	Detección de movim 92
	Configure si desea o no que la cámara aumente automáticamente la velocidad de obturación para reducir el desenfoque cuando se detecta el movimiento al disparar fotografías.
	Ayuda AF 92
	Activa o desactiva la luz de ayuda de AF.
	Config. sonido 93
	Ajusta la configuración de sonido.
	Desconexión aut 94
	Ajusta el tiempo antes de que la cámara pase al modo de reposo.
	Format. memoria/Format. tarjeta 95
	Permite formatear la memoria interna o la tarjeta de memoria.
	Idioma 96
	Permite seleccionar el idioma utilizado para la visualización de la pantalla de la cámara.
	Modo de vídeo 96
	Ajusta la configuración para la conexión a un televisor.
	Parpad. de adverten 97
	Permite configurar si se van a detectar sujetos humanos con los ojos cerrados al tomar imágenes en el modo AF prioridad (📖 22).
	Restaurar todo 98
	Permite restaurar los ajustes de la cámara a sus valores predeterminados.
	Tipo de batería 100
	Permite seleccionar el tipo de baterías utilizado.

	Proteger 📖 100
Permite proteger las imágenes seleccionadas de un borrado accidental.	
	Girar imagen 📖 101
Cambia la orientación de una fotografía.	
	Copiar 📖 102
Copia archivos de la tarjeta de memoria a la memoria interna y viceversa.	
Ver.	Versión firmware 📖 103
Permite mostrar la versión del firmware de la cámara.	

Acceso al menú Configuración

Muestre la pantalla de menú y seleccione  (Configuración).

1 Pulse MENU para mostrar la pantalla de menú.

Al utilizar el modo automático sencillo, el modo de sonrisa, el modo escena o el modo de película

Al utilizar el modo  (automático), el modo de reproducción

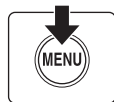

2 Pulse en el multiselector para acceder al menú.

Ya puede seleccionar una ficha.



3 Pulse ▲ o ▼ para seleccionar la ficha Y.



4 Pulse ► o OK.

- Ya puede seleccionar un elemento del menú de configuración.
- Utilice el multiselector para seleccionar y aplicar los ajustes (📖 9).
- Para salir del menú de configuración, pulse el botón MENU o pulse ◀ y seleccione otra ficha.



MENU Menús

Pulse MENU → Y (menú de configuración) (📖 83) → **MENU** Menús

Permite seleccionar los menús iniciales que aparecen.

Texto (ajuste predeterminado)

Los menús aparecen en formato de lista.



Iconos

Todos los elementos de los menús se pueden mostrar en una sola página.

Nombres de los menús



Pantalla inicio

Pulse **MENU** → **Y** (menú de configuración) (📖 83) →  Pantalla inicio

Puede seleccionar la pantalla de inicio que aparecerá al encender la cámara.

Ninguno (ajuste predeterminado)

No aparecerá ninguna pantalla de inicio.

COOLPIX

Se muestra una pantalla de inicio.

Selecc. imagen

Permite seleccionar una fotografía de la memoria interna o de la tarjeta de memoria para la pantalla de inicio. Seleccione una imagen en la pantalla **Selecc. imagen** y pulse **OK**. Conforme se guarda la imagen seleccionada en la cámara, la imagen aparecerá en la pantalla de bienvenida incluso aunque se borre la fotografía original.

No se pueden seleccionar las fotografías que se definen como **16:9** en la configuración **Modo de imagen** (📖 71) y las imágenes cuyo tamaño es inferior a 320 × 240 y que se editan mediante la función de recorte (📖 51) o de imagen pequeña (📖 52).

🕒 Fecha

Pulse **MENU** → 🏠 (menú de configuración) (📖 83) → 🕒 Fecha

Ajuste el reloj de la cámara.

Al viajar, también puede ajustar la zona horaria del destino del viaje.

Fecha

Permite ajustar el reloj de la cámara al día y a la hora actuales.

El funcionamiento de cada opción mostrada es el siguiente.

- ◀▶: Permite desplazarse por los elementos (día, mes, año, hora, minuto y el orden de la fecha).
- ▲▼: Permite ajustar el contenido del elemento seleccionado.
- OK: Permite activar el ajuste.

Zona hora

Configure la zona horaria local (🏠) (distrito) o el horario de verano. Cuando se selecciona la zona horaria de destino (➔), se calcula automáticamente la diferencia horaria (📖 88) y se graban la fecha y la hora de la región seleccionada. Esta opción es útil durante los viajes.

Ajuste de la zona horaria del destino del viaje

- 1 Utilice el multiselector para seleccionar **Zona hora** y pulse **OK**.

Aparecerá el menú Zona hora.



- 2 Seleccione ➔ **Destino del viaje** y pulse **OK**.

La fecha y la hora que aparecen en la pantalla cambian en función de la región que se selecciona.

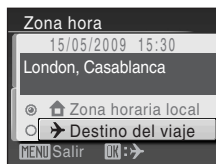

3 Pulse ►.

Se mostrará el menú de zona horaria de la ciudad nueva.

**4** Pulse ◀◻▶ para seleccionar la zona horaria del destino de viaje (nombre de la ciudad).

Para utilizar la cámara en un área en la que el horario de verano está en vigor, pulse ▲ para mostrar la marca ☀ en la parte superior de la pantalla y configure el horario de verano. El horario de verano entra en vigor y el reloj se adelanta automáticamente una hora. Para desactivar la configuración del horario de verano, pulse ▼.

Pulse ◻ para especificar el destino de viaje.

Mientras esté seleccionada la zona horaria de destino del viaje, aparecerá el icono ⌚ en la pantalla si la cámara está en el modo de disparo.

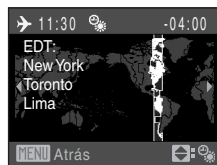
**✓ La batería del reloj**

El reloj de la cámara se activa con una batería del reloj que funciona con independencia de las baterías que activan la cámara. La batería del reloj se carga cuando las principales están instaladas o se conecta el adaptador de CA y puede suministrar varios días de corriente de reserva tras diez horas de carga.

✎ 🏠 (Zona horaria local)

- Para cambiar a la zona horaria local, seleccione 🏠 en el paso 2 y pulse el botón ◻.
- Para cambiar la zona horaria local, seleccione 🏠 en el paso 2 y continúe con los pasos 3 y 4 para establecer la zona horaria local.

✎ 🕒 Horario de verano

Cuando empiece o termine el horario de verano, active o desactive la opción de horario de verano utilizando la pantalla de la zona horaria local del paso 4.



 **Zonas horarias** (📖 14)

La cámara admite las zonas horarias siguientes.

En las diferencias horarias no especificadas a continuación, ajuste el reloj de la cámara en la hora local.

UTC +/-	Zona hora	UTC +/-	Zona hora
-11	Midway, Samoa	+1	Madrid, Paris, Berlin
-10	Hawaii, Tahiti	+2	Athens, Helsinki, Ankara
-9	Alaska, Anchorage	+3	Moscow, Nairobi, Riyadh, Kuwait, Manama
-8	PST (PDT): Los Angeles, Seattle, Vancouver	+4	Abu Dhabi, Dubai
-7	MST (MDT): Denver, Phoenix, La Paz	+5	Islamabad, Karachi
-6	CST (CDT): Chicago, Houston, Mexico City	+5,5	New Delhi
-5	EST (EDT): New York, Toronto, Lima	+6	Colombo, Dhaka
-4	Caracas, Manaus	+7	Bangkok, Jakarta
-3	Buenos Aires, Sao Paulo	+8	Beijing, Hong Kong, Singapore
-2	Fernando de Noronha	+9	Tokyo, Seoul
-1	Azores	+10	Sydney, Guam
±0	London, Casablanca	+11	New Caledonia
		+12	Auckland, Fiji

Config. monitor

Pulse MENU →  (menú de configuración) (📖 83) →  Config. monitor

Se puede elegir entre las siguientes configuraciones.

Informac foto

Permite seleccionar la información que muestra la pantalla durante el modo de disparo y reproducción. (📖 90)

Revisión de imagen

- **Encendido** (ajuste predeterminado): las imágenes aparecen brevemente y de forma automática inmediatamente después de disparar.
- **Apagado**: las imágenes no aparecen después de disparar.

Brillo

Permite seleccionar el brillo de la pantalla entre cinco ajustes. El ajuste predeterminado es **3**.

Informac foto

Se puede seleccionar entre las siguientes opciones de pantalla.

Consulte en "La pantalla" (📖 6, 7) la información sobre los indicadores que aparecen en la pantalla.

	Modo de disparo	Modo de reproducción
Mostrar info		
Info auto (ajuste predeterminado)	Una vez aparece la misma información que en la opción Mostrar info anterior durante unos cuantos segundos, se muestra igual que en Ocultar info .	
Ocultar info		
Cuadrícula	<p>Quando el modo de disparo se configura en el modo (automático sencillo) o (automático), se muestra una cuadrícula para ayudar a encuadrar las fotografías; el resto de ajustes activos o la guía de funcionamiento aparecen durante unos cuantos segundos, al igual que sucede con Info auto anterior. En los demás modos de disparo, los ajustes activos o la guía de funcionamiento aparecen igual que en Info auto anterior.</p>	<p>Los ajustes activos o la guía de funcionamiento aparecen como en Info auto anterior.</p>

DATE Impresión fecha

Pulse **MENU** → **Y** (menú de configuración) (📖 83) → **DATE** Impresión fecha

La fecha y la hora se imprimen en las imágenes. La fecha se puede imprimir desde las impresoras que no admiten la impresión de fecha (📖 68).

Apagado (ajuste predeterminado)

La fecha y la hora no se imprimen en las fotografías.

Fecha

Cuando esta opción está activada, la fecha se imprime en la esquina inferior derecha de las fotografías.

Fecha y hora

Cuando esta opción está activada, la fecha y la hora se imprimen en la esquina inferior derecha de las fotografías.

Si los ajustes no se establecen en **Apagado**, en la pantalla aparece el icono del ajuste actual (📖 6).

✓ Impresión fecha

- Las fechas impresas forman parte permanentemente de los datos de la imagen y no se pueden borrar.
- Impresión fecha se desactiva en las situaciones siguientes.
 - Cuando se configura el modo escena en **Asist. panorama**.
 - Cuando se estén grabando películas.
- Puede resultar difícil leer las fechas impresas en un ajuste de **Modo de imagen** (📖 71) de **Pant. TV (640)**. Seleccione **Pant. PC (1024)** o un formato mayor cuando utilice Impresión fecha.
- La fecha se graba con el formato que se haya seleccionado en el elemento **Fecha** (📖 14, 86) del menú de configuración.

📎 Impresión fecha y Ajuste impresión

Cuando se imprimen las imágenes desde impresoras compatibles con DPOF que pueden imprimir la información de la fecha y de la fotografía, puede utilizar **Ajuste impresión** (📖 67) e imprimir la fecha de disparo y la información de la fotografía en las imágenes. En este caso, no es necesario imprimir la fecha y la hora en las imágenes antes de utilizar **Impresión fecha**.

Detección de movim.

Pulse MENU →  (menú de configuración) (📖 83) →  Detección de movim.

Configure si desea o no que la cámara aumente automáticamente la velocidad de obturación para reducir el desenfoque cuando se detecta el movimiento al disparar fotografías.

Automático (ajuste predeterminado)

Cuando la cámara detecta el movimiento del sujeto o las sacudidas de la cámara, se aumentará la velocidad de obturación para reducir las imágenes movidas. No obstante, la detección de movimiento no se activa cuando el flash destella. La detección de movimiento no funciona en los modos escena siguientes, independientemente del ajuste.

- Cuando el modo escena se ajusta a **Retrato nocturno** (📖 35), **Amanecer/anochece** (📖 36), **Fuego artificial** (📖 38) o **Contraluz** (📖 39)

Apagado

No se ha activado Detección de movim.

El ajuste de detección de movimiento se puede confirmar en la pantalla durante el disparo (cuando se ajusta en **Apagado**, no aparece nada) (📖 19).

Cuando la cámara detecta sacudidas y aumenta la velocidad de obturación, el indicador de detección de movimiento cambia a verde.

Observaciones sobre Detección de movim.

- El efecto de las fotografías movidas provocado por las sacudidas de la cámara o el movimiento del sujeto no se puede eliminar si las sacudidas o los movimientos son excesivos.
- Es posible que la Detección de movim. no funcione si el movimiento de la cámara o del sujeto se mueven excesivamente, o si no hay luz suficiente.
- Las imágenes tomadas pueden tener grano.

Ayuda AF

Pulse MENU →  (menú de configuración) (📖 83) →  Ayuda AF

Cambia la configuración de la luz de ayuda de AF.

Automático (ajuste predeterminado)

La luz de ayuda de AF se utilizará para ayudar a enfocar cuando el sujeto esté poco iluminado. La luz tiene un alcance de unos 1,9 m con la posición máxima de gran angular y de unos 1,1 m con la posición máxima de teleobjetivo. No obstante, la luz de ayuda de AF no se encenderá en algunos modos escena incluso si se selecciona **Automático** (📖 34-38).

Apagado

Desactiva esta función. Es posible que la cámara no pueda enfocar cuando haya poca luz.

🔊 Config. sonido

Pulse MENU → 📄 (menú de configuración) (83) → 🔊 Config. sonido

Permite establecer los siguientes ajustes de sonido.

Sonido botón

Configure el sonido de los botones en **Encendido** o **Apagado**. Si se selecciona **Encendido** (ajuste predeterminado), se escuchará un pitido cuando se hayan realizado correctamente las operaciones, dos pitidos cuando se haya bloqueado el enfoque y tres pitidos cuando se detecte un error; se reproduce un sonido de bienvenida al encender la cámara.

Sonido disparad.

Seleccione entre **Encendido** (ajuste predeterminado) y **Apagado** para el sonido del disparador.

Desconexión aut.

Pulse **MENU** → **Y** (menú de configuración) (📖 83) →  **Desconexión aut.**

Cuando la cámara está encendida y transcurre un determinado periodo sin que se realice ninguna operación, ésta entra en modo de reposo (📖 13) para ahorrar energía.

Cuando la cámara entre en el modo de reposo, la lámpara de encendido parpadeará, y si transcurren otros tres minutos sin que se realice ninguna operación, la cámara se apagará.

Utilice esta opción para ajustar el tiempo que debe transcurrir antes de que la cámara pase al modo de reposo.

Desconexión aut.

Permite seleccionar el tiempo que debe transcurrir antes de que la cámara pase al modo de reposo si no se realiza ninguna operación durante **30 seg.** (ajuste predeterminado), **1 min**, **5 min** y **30 min**.

Modo de reposo

Si se selecciona **Encendido** (ajuste predeterminado), la cámara accederá al modo de reposo cuando no se produzca ningún cambio en la luminosidad del sujeto, incluso antes de que haya transcurrido el tiempo seleccionado en el menú de desconexión automática. La cámara accederá al modo de reposo transcurridos 30 segundos cuando **Desconexión aut.** se configure en **1 min** o menos, o transcurrido un minuto cuando **Desconexión aut.** se configure en **5 min** o más.

Observaciones sobre la desconexión automática

Se establece el tiempo que debe transcurrir antes de que la cámara pase al modo de reposo en los casos siguientes:

- Mientras se muestran los menús: 3 minutos
- Mientras el pase de diapositivas se encuentra en curso: hasta 30 minutos

Format. memoria / **Format. tarjeta**

Pulse **MENU** →  (menú de configuración)  83 →

 **Format. memoria** /  **Format. tarjeta**

Utilice esta opción para formatear la memoria interna o la tarjeta de memoria.

Formateo de la memoria interna

Para formatear la memoria interna, extraiga la tarjeta de memoria de la cámara.

La opción **Format. memoria** aparece en el menú de configuración.

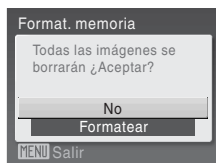

Formateo de la tarjeta de memoria

Si en la cámara se introduce una tarjeta de memoria, el menú de configuración muestra la opción **Format. tarjeta**.

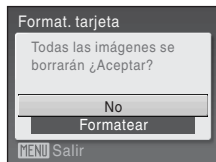

Formateo de la memoria interna y de las tarjetas de memoria

- El formateo de la memoria interna o de las tarjetas de memoria borra definitivamente todos los datos. Asegúrese de transferir las fotos importantes a un ordenador antes de formatear.
- No apague la cámara ni abra la tapa del compartimento de la batería/ranura para la tarjeta de memoria durante el formateo.
- La primera vez que introduzca las tarjetas de memoria utilizadas en otros dispositivos en esta cámara, asegúrese de formatearlas con esta cámara.

Idioma

Pulse **MENU** →  (menú de configuración) (📖 83) →  Idioma

Permite seleccionar un idioma de entre 24 para la visualización de los menús y los mensajes de la cámara.

Čeština	Checo
Dansk	Danés
Deutsch	Alemán
English	(ajuste predeterminado)
Español	Español
Ελληνικά	Griego
Français	Francés
Indonesia	Indonesio
Italiano	Italiano
Magyar	Húngaro
Nederlands	Neerlandés
Norsk	Noruego

Polski	Polaco
Português	Portugués
Русский	Ruso
Suomi	Finlandés
Svenska	Sueco
Türkçe	Turco
عربي	Árabe
中文简体	Chino simplificado
中文繁體	Chino tradicional
日本語	Japonés
한글	Coreano
ภาษาไทย	Tailandés

Modo de vídeo

Pulse **MENU** →  (menú de configuración) (📖 83) →  Modo de vídeo

Ajusta la configuración para la conexión a un televisor. Permite elegir entre **NTSC** y **PAL**.

Parpad. de adverten.

Pulse **MENU** → **Y** (menú de configuración) (📖 83) →  Parpad. de adverten.

Permite configurar si se van a detectar sujetos humanos con los ojos cerrados al tomar imágenes en el modo AF prioridad (📖 22).

Encendido (ajuste predeterminado)

La pantalla **¿Ha parpadeado alguien?** aparecerá en la pantalla cuando la cámara detecte que uno o varios sujetos humanos pueden haber cerrado los ojos poco después de reconocer los rostros y tomar fotografías de los mismos. El rostro del sujeto que haya podido cerrar los ojos aparece enmarcado por un borde amarillo. En estos casos, puede comprobar la imagen tomada y determinar si desea tomarla nuevamente. Al utilizar el modo de sonrisa (📖 44), la pantalla "¿Ha parpadeado alguien?" no aparece, independientemente del ajuste Parpad. de adverten.

Apagado







Parpad. de adverten. no se aplica.

Funcionamiento de la pantalla ¿Ha parpadeado alguien?

Siempre que la cámara detecte cualquier sujeto humano con los ojos cerrados, la pantalla **¿Ha parpadeado alguien?** aparecerá en la pantalla.

Las operaciones siguientes se encuentran disponibles en la pantalla **¿Ha parpadeado alguien?** Si no se realiza ninguna operación durante unos cuantos segundos, la pantalla vuelve automáticamente a la pantalla del modo de disparo.



Para	Utilice	Descripción
Ampliar y mostrar el rostro detectado	T (📏)	Pulse T (📏).
Cambiar a reproducción a pantalla completa	W (📺)	Pulse W (📺).
Seleccionar el rostro que se va a mostrar		Si la cámara detecta varios sujetos humanos con los ojos cerrados, pulse ▲▼◀▶ en la pantalla ampliada para cambiar al rostro mostrado.
Borrar la fotografía		Pulse  .
Cambiar al modo de disparo		Pulse  o el disparador.
		

Restaurar todo

Pulse **MENU** →  (menú de configuración) (📖 83) →  Restaurar todo

Al seleccionar **Restaurar**, la cámara recupera la configuración de los valores predeterminados.

Menú emergente

Opción	Valor predeterminado
Modo flash (📖 28)	Automático
Disparador automático (📖 30)	Apagado
Modo macro (📖 31)	Apagado
Compensación de la exposición (📖 32)	0,0



Modo escena

Opción	Valor predeterminado
Modo escena (📖 33)	Retrato

Menú de películas

Opción	Valor predeterminado
Opcio. película (📖 54)	Película TV 640★

Menú de disparo

Opción	Valor predeterminado
Modo de imagen (📖 71)	L20:  Normal L19:  Normal
Balance blancos (📖 73)	Automático
Continuo (📖 75)	Individual
Opciones de color (📖 76)	Color

Menú de configuración

Opción	Valor predeterminado
Menús (📖 84)	Texto
Pantalla inicio (📖 85)	Desac. P. inicio
Informac foto (📖 89)	Info auto
Revisión de imagen (📖 89)	Encendido
Brillo (📖 89)	3
Impresión fecha (📖 91)	Apagado
Detección de movim. (📖 92)	Automático
Ayuda AF (📖 92)	Automático
Sonido botón (📖 93)	Encendido
Sonido disparad. (📖 93)	Encendido
Desconexión aut. (📖 94)	30 seg.
Modo de reposo (📖 94)	Encendido
Parpad. de adverten. (📖 97)	Encendido

Otros

Opción	Valor predeterminado
Tamaño del papel (📖 63, 64)	Predeterminado

- Cuando se selecciona **Restaurar todo**, también se borra el número de archivo actual (📖 105) de la memoria. La numeración continuará a partir del número más pequeño disponible. Para que la numeración de archivos vuelva a "0001", borre todas las imágenes (📖 81) antes de seleccionar **Restaurar todo**.
- Los ajustes siguientes de los menús no se verán afectados aunque se aplique **Restaurar todo**.



Menú de disparo:

Preajuste manual en el menú **Balance blancos** (📖 74)

Menú configuración:

Ajustes de la imagen registrada para **Pantalla inicio** (📖 85), **Fecha** (📖 86), **Idioma** (📖 96), **Modo de vídeo** (📖 96) y **Tipo de batería** (📖 100)

Tipo de batería

Pulse **MENU** →  (menú de configuración) (📖 83) →  Tipo de batería

Con el fin de garantizar que la cámara muestra el nivel correcto de carga de la batería (📖 18), seleccione el tipo que se ajuste a las baterías que se están utilizando.

Alcalina (ajuste predeterminado)	Pilas alcalinas LR6/L40 (tamaño AA)
COOLPIX (Ni-MH)	Baterías recargables de níquel-hidruro metálico EN-MH2 Ni-MH de Nikon
Litio	Baterías de litio FR6/L91 (tamaño AA)



Proteger

Pulse **MENU** →  (menú de configuración) (📖 83) →  Proteger

Permite proteger las imágenes seleccionadas de un borrado accidental. Para obtener información sobre el uso de esta función, consulte “Selección de varias imágenes” (📖 79). No obstante, tenga en cuenta que el formateo de la memoria interna de la cámara o de la tarjeta de memoria borrará definitivamente los archivos protegidos (📖 95).

El icono  detecta las imágenes protegidas (📖 7, 46) en el modo de reproducción.

Girar imagen

Pulse **MENU** →  (menú de configuración) (📖 83) →  Girar imagen

Permite definir la orientación de la imagen (encuadre vertical u horizontal) que aparece en la pantalla de la cámara después de tomar las fotografías.

Las fotografías se pueden girar 90° en el sentido de las agujas del reloj o en el sentido contrario.

Las imágenes grabadas con orientación de retrato (vertical) se pueden girar hasta 180° en cualquier dirección.

Al seleccionar la imagen en la pantalla de selección de imágenes (📖 79), aparece la pantalla **Girar imagen**. Pulse ◀ o ▶ en el multiselector para girar la imagen 90°.



Girar 90° en el sentido contrario al de las agujas del reloj



Girar 90° en el sentido de las agujas del reloj





Pulse  para seleccionar la dirección mostrada y los datos de posición vertical/horizontal se registrarán en la imagen.

Copiar

Pulse **MENU** →  (menú de configuración) (📖 83) →  Copiar

Permite copiar las imágenes de una tarjeta de memoria a la memoria interna y viceversa.

1 Seleccione una opción desde la pantalla de copia con el multiselector y pulse .

-  → : Copia las fotografías de la memoria interna a la tarjeta de memoria.
-  → : Copia las fotografías de la tarjeta de memoria a la memoria interna.



2 Seleccione la opción de copia y pulse .

- Imágenes selecc.:** Copia las imágenes seleccionadas de la pantalla de selección de imágenes (📖 79).
- Todas las imágenes:** Copia todas las imágenes.

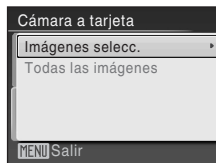

Observaciones sobre la copia de imágenes

- Se pueden copiar los archivos con formato JPEG y AVI. No se pueden copiar archivos grabados en cualquier otro formato.
- No se pueden copiar las imágenes tomadas con una cámara de otra marca o que se hayan modificado en un ordenador.
- Las copias editadas tienen la misma marca de protección (📖 100) que el original, pero no están marcadas para imprimirlas (📖 67).

Información adicional

Nombres de carpetas y de archivos de imagen → 📖 105

Ver. Versión firmware

Pulse **MENU** → **Y** (menú de configuración) (83) → **Ver. Versión firmware**

Muestra la versión actual del firmware de la cámara.



Versión firmware

Accesorios opcionales

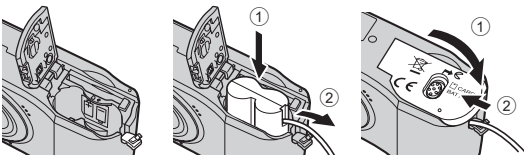
Batería recargable	Dos baterías recargables de níquel-hidruro metálico EN-MH2 (EN-MH2-B2)* ¹
Cargador de baterías	Conjunto de un cargador de baterías MH-72 y dos baterías recargables de níquel-hidruro metálico EN-MH2* ¹
Adaptador de CA	Adaptador de CA EH-65A <Cómo conectar el EH-65A>  <p>No se puede utilizar el adaptador de CA EH-62B.</p>
Cable USB	Cable USB UC-E6
Cable de AV	Cable de audio/vídeo EG-CP14

*¹ No utilice un cargador de baterías distinto al MH-72 para recargar baterías EN-MH2. No utilice el MH-72 para recargar baterías distintas a EN-MH2.

Tarjetas de memoria aprobadas

Se han probado y autorizado las tarjetas de memoria Secure Digital (SD) siguientes para ser utilizadas en esta cámara.

Se pueden usar todas las tarjetas de la marca y capacidad indicadas, independientemente de la velocidad.

SanDisk	512 MB, 1 GB, 2 GB* ¹ , 4 GB* ² , 8 GB* ² , 16 GB* ²
TOSHIBA	512 MB, 1 GB, 2 GB* ¹ , 4 GB* ² , 8 GB* ² , 16 GB* ²
Panasonic	512 MB, 1 GB, 2 GB* ¹ , 4 GB* ² , 8 GB* ² , 16 GB* ²
Lexar	1 GB, 2 GB* ¹ , 4 GB* ² , 8 GB* ²

*¹ Si se utiliza la tarjeta de memoria con un lector de tarjetas o dispositivo similar, compruebe que el dispositivo sea compatible con tarjetas de 2 GB.

*²  Compatible con SDHC. Si la tarjeta de memoria se utiliza con un lector de tarjetas o dispositivo similar, compruebe que el dispositivo sea compatible con SDHC.

Nombres de carpetas y de archivos de imagen

Los nombres de archivo de fotografías y películas se asignan de la siguiente manera.

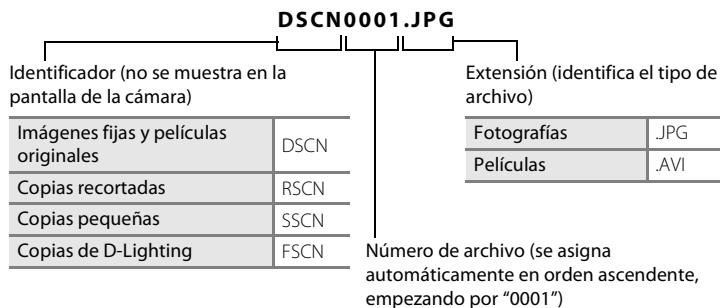

- Los archivos se guardan en carpetas cuyo nombre es un número de carpeta seguido de un identificador de cinco caracteres: "P_" más un número de secuencia de tres dígitos para fotografías tomadas con un asistente de panorámica (por ejemplo, "101P_001"; 📖 42) y "NIKON" para el resto de imágenes (por ejemplo, "100NIKON"). Cuando el número de archivos de una carpeta alcance 9999, se creará otra carpeta. Los números de archivo se asignarán automáticamente comenzando por "0001".
- Los archivos copiados usando **Copiar > Imágenes selecc.** se copiarán en la carpeta actual, en la que se les asignarán nuevos números de archivo en orden ascendente, comenzando a partir del número de archivo mayor que haya en memoria. La opción **Copiar > Todas las imágenes** copia todas las carpetas desde el dispositivo de origen; los nombres de archivo no cambiarán, pero se asignarán nuevos números de carpeta en orden ascendente, comenzando a partir del número de carpeta más alto que haya en el dispositivo de destino (📖 102).
- Las carpetas pueden contener hasta 200 fotografías; si se hace una foto cuando la carpeta ya contiene 200, se creará una carpeta nueva sumando uno al número de carpeta actual. Si se toma una fotografía cuando la carpeta actual tiene el número 999 y contiene 200 fotografías, o una fotografía con el número 9999, no se podrán tomar más fotografías hasta que se formatee el soporte (📖 95) o se introduzca una tarjeta de memoria nueva.

Cuidados de la cámara

Para disfrutar durante mucho tiempo de este producto Nikon, tome las siguientes precauciones al usar o almacenar el dispositivo:

✓ **Manténgala en un lugar seco**

Este dispositivo se podría estropear si se sumerge en agua o si se expone a elevados niveles de humedad.

✓ **Evite los golpes**

El producto podría no funcionar correctamente si se somete a golpes o vibraciones fuertes.

✓ **Manipule el objetivo y todas las piezas móviles con mucho cuidado**

No fuerce el objetivo, ni la tapa del objetivo, la pantalla, la ranura para tarjeta de memoria ni el compartimento de la batería. Estas piezas se dañan con facilidad. Si se fuerza la tapa del objetivo, la cámara podría funcionar mal o dañarse el objetivo. Si la pantalla se rompe, tenga cuidado de no hacerse daño con los cristales rotos y evite que el cristal líquido de la pantalla entre en contacto con la piel o se introduzca en los ojos o en la boca.

✓ **No exponga el objetivo a fuentes de luz potentes durante largos periodos**

Evite la exposición del objetivo al sol u otras fuentes de luz potentes durante largos periodos cuando utilice o guarde la cámara. La exposición a una luz intensa puede producir el deterioro del sensor de imagen, que provocaría una mancha blanca en las fotografías.

✓ **Mantenga la cámara lejos de campos magnéticos potentes**

No utilice ni guarde la cámara cerca de aparatos que generen radiaciones electromagnéticas o campos magnéticos potentes. Las cargas estáticas fuertes o los campos magnéticos emitidos por aparatos como las radios pueden provocar interferencias en la pantalla, dañar los datos guardados en la tarjeta de memoria o afectar a los circuitos internos de la cámara.

✓ **Evite cambios bruscos de temperatura**

Los cambios bruscos de temperatura que se producen, por ejemplo, cuando se entra o se sale de un edificio con calefacción en un día frío, pueden originar condensación dentro del dispositivo. Para evitar la condensación, coloque el dispositivo en un estuche o en una bolsa de plástico, antes de exponerlo a cambios bruscos de temperatura.

✓ **Apague la cámara antes de retirar o desconectar la fuente de alimentación**

No retire las pilas mientras el equipo esté encendido o mientras se estén grabando o eliminando imágenes de la memoria. Si se apaga la cámara de esta manera, se pueden perder datos y estropear los circuitos internos o la memoria.



La batería

- Compruebe el nivel de carga de las baterías cuando vaya a utilizar la cámara y sustitúyalas si fuera necesario (📖 18). Si fuera posible, lleve consigo baterías de repuesto cuando vaya a tomar fotografías en ocasiones importantes.
- Al recargar baterías recargables, no recargue baterías que contengan una cantidad de carga distinta, o baterías con números de modelo distintos.
- Al cargar baterías EN-MH2, cargue las baterías de dos en dos y utilice únicamente el cargador de baterías MH-72. No utilice un cargador de baterías distinto al MH-72 para recargar baterías EN-MH2. No utilice el MH-72 para recargar baterías distintas a EN-MH2.
- No utilice un cargador de baterías distinto al MH-70/71 para recargar baterías EN-MH1. No utilice el MH-70/71 para recargar baterías distintas a EN-MH1. Configure el ajuste Tipo de batería (📖 100) en **COOLPIX (Ni-MH)**.
- La capacidad de las baterías tiende a disminuir en los días fríos. Compruebe que las baterías están totalmente cargadas antes de salir a hacer fotografías cuando hace frío. Lleve baterías de repuesto en un lugar templado y cámbielas si fuera necesario. Una vez calentada, una batería fría puede recuperar parte de su carga.
- La suciedad en los terminales de la batería podría hacer que la cámara no funcionara.
- Las baterías usadas son un recurso valioso. Recicle siempre las baterías usadas de acuerdo con la normativa local.

Limpieza

Objetivo	Evite tocar las partes de cristal con los dedos. Utilice un soplador (generalmente, es un pequeño dispositivo con una perilla de goma en un extremo que se aprieta para que salga aire por el otro extremo) para eliminar el polvo o la pelusilla. Para eliminar las huellas de dedos y otras manchas que no desaparezcan con el soplador, limpie el objetivo con un paño suave efectuando un movimiento en espiral comenzando por el centro del objetivo y yendo hacia el exterior. Si no quedara limpio el objetivo, pásele un trapo humedecido ligeramente con un limpiador de objetivos comercial.
Pantalla	Elimine el polvo y la pelusilla con un soplador. Para eliminar huellas de dedos y otras manchas, limpie la pantalla, sin presionarla, con un paño suave y seco.
Cuerpo	Utilice un soplador para eliminar el polvo, la suciedad o la arena y luego límpielo cuidadosamente con un paño suave y seco. Después de utilizar la cámara en la playa o junto al mar, elimine los restos de sal y arena con un paño ligeramente humedecido con agua dulce y séquela a conciencia. Tenga en cuenta que un cuerpo extraño que esté alojado en el interior de la cámara podría originar daños que no estarían cubiertos por la garantía.

No utilice alcohol, disolvente ni otros productos químicos volátiles.

Almacenamiento

Apague la cámara cuando no la utilice. Compruebe que la lámpara de encendido de la cámara esté apagada antes de guardarla. Retire las pilas si no se va a utilizar la cámara durante un largo período de tiempo. No guarde la cámara con bolas antipolillas de naftalina o alcanfor, ni en lugares donde:

- Haya cerca equipos que produzcan campos magnéticos potentes, como, por ejemplo, televisores o radios
- Esté expuesta a temperaturas inferiores a $-10\text{ }^{\circ}\text{C}$ o superiores a $50\text{ }^{\circ}\text{C}$
- Haya poca ventilación o esté expuesta a una humedad superior al 60 %













Para evitar la aparición de moho, saque la cámara del lugar donde la tenga guardada al menos una vez al mes. Enciéndala y dispare unas cuantas veces antes de guardarla de nuevo.

Observaciones sobre la pantalla

- La pantalla puede tener algunos píxeles que estén siempre encendidos o que no se enciendan. Ésta es una característica típica de todas las pantallas LCD TFT y no significa que esté funcionando mal. Las imágenes tomadas con la cámara no se verán afectadas.
- Al encuadrar sujetos luminosos pueden aparecer en la pantalla unas bandas verticales parecidas a cometas que van palideciendo hacia los extremos. Este fenómeno se conoce como “smear” y no indica un mal funcionamiento. En los modos de disparo que no sean el modo de película, el “smear” no afecta a las imágenes que se graban.
- Si hay mucha luz, quizás resulte difícil ver las imágenes en la pantalla.
- La pantalla está retroiluminada mediante un LED. Si la pantalla empieza a verse mal o a parpadear, acuda a un servicio técnico de Nikon.



Mensajes de error

En la tabla siguiente se relacionan los mensajes de error y otras advertencias que se muestran en la pantalla, así como las soluciones al respecto.

Indicador	Problema	Solución	
 (parpadea)	No se ha ajustado el reloj.	Ajuste el reloj.	86
	Se está agotando la batería.	Prepárese para sustituir las baterías.	12, 100
 Batería agotada.	Batería agotada.	Sustituya las baterías.	
 (parpadea en rojo)	La cámara no logra enfocar.	<ul style="list-style-type: none"> • Vuelva a enfocar. • Utilice el bloqueo del enfoque. 	22, 23, 27
 Espere a que la cámara termine de grabar.	La cámara no puede realizar otras operaciones hasta que termine la grabación.	Espere hasta que el mensaje desaparezca automáticamente cuando finalice la grabación.	23
 Tarj memo tiene protección escritura	El dispositivo de protección contra escritura está en la posición de bloqueo "lock".	Deslice el mecanismo de protección contra escritura a la posición de escritura ("write").	17
 No se puede utilizar esta tarjeta.	Error de acceso a la tarjeta de memoria.	<ul style="list-style-type: none"> • Utilice una tarjeta de memoria aprobada. • Compruebe que las conexiones estén limpias. • Compruebe que se ha introducido correctamente la tarjeta de memoria. 	104
 No se puede leer esta tarjeta.			16
 Tarjeta sin formato. ¿Formatear tarjeta? No Sí			16
 Tarjeta sin formato. ¿Formatear tarjeta? No Sí	No se ha formateado la tarjeta de memoria para utilizarla en la COOLPIX L20/L19.	Seleccione Sí y pulse OK para formatear la tarjeta.	17
 Memoria insuficiente.	La tarjeta de memoria está llena.	<ul style="list-style-type: none"> • Seleccione un tamaño de imagen menor. • Borre algunas imágenes. • Inserte una tarjeta de memoria nueva. • Retire la tarjeta de memoria y utilice la memoria interna. 	71 24, 55, 81 16 17

Indicador	Problema	Solución	
❗ No se puede guardar la imagen.	Se ha producido un error mientras se grababa la imagen.	Permite formatear la memoria interna o la tarjeta de memoria.	95
	La cámara ha agotado los números de archivo.	<ul style="list-style-type: none"> • Inserte una tarjeta de memoria nueva. • Permite formatear la memoria interna o la tarjeta de memoria. 	16 95
	No se puede utilizar la fotografía como pantalla de inicio.	Seleccione una fotografía de 640 × 480 píxeles o mayor, o una fotografía tomada con un ajuste de modo de imagen diferente de 16:9 .	51, 52, 71
	No hay suficiente memoria para copiar la imagen.	Borre algunas fotografías de la unidad de destino.	81
❗ Imagen no modificable.	La imagen que está intentando editar, no se puede editar.	Seleccione una fotografía que admita D-Lighting, el recorte o la imagen pequeña.	49
❗ No se puede grabar la película.	Se ha producido un error en el tiempo de espera de grabación de la película.	Utilice una tarjeta de memoria que tenga una velocidad de escritura más rápida.	16
❗ La memoria no contiene imágenes.	No hay imágenes en la memoria interna o en la tarjeta de memoria.	Extraiga la tarjeta de memoria para reproducir fotografías desde la memoria interna.	102
❗ El archivo no contiene datos de imagen.	El archivo no se creó con la COOLPIX L20/L19.	El archivo no se puede ver en esta cámara. Visualice el archivo con el ordenador o con cualquier otro dispositivo que se haya utilizado para crear o editar este archivo.	-
❗ No se puede borrar imagen.	La imagen está protegida.	Desactive la protección.	100
❗ El destino de viaje está en zona horaria actual.	El destino se encuentra dentro de la zona horaria local.	-	86
Error de objetivo ❗	Error del objetivo.	Apague la cámara y vuelva a encenderla. Si el error persiste, acuda a su vendedor o al representante del servicio técnico autorizado de Nikon.	18
❗ Error de comunicación	Se ha desconectado el cable USB durante la impresión.	Apague la cámara y vuelva a conectar el cable USB.	62

Mensajes de error

Indicador	Problema	Solución	
Error del sistema 	Se ha producido un error en los circuitos internos de la cámara.	Apague la cámara, retire las pilas, vuelva a colocarla y encienda la cámara. Si el error persiste, acuda a su vendedor o al representante del servicio técnico autorizado de Nikon.	12, 18
 Error impres.: comprobar estado impresora	Se ha acabado la tinta o se ha producido un error en la impresora.	Compruebe la impresora. Tras comprobar la tinta o solucionar el problema, seleccione Continuar y pulse  para continuar con la impresión.	-
 Error de impresora: comprobar papel	El tamaño de papel especificado no se ha cargado en la impresora.	Cargue el papel especificado, seleccione Continuar y pulse  para continuar con la impresión.*	-
 Error de impresora: atasco de papel	Se ha atascado el papel en la impresora.	Expulse el papel atascado, seleccione Continuar y pulse  para continuar con la impresión.*	-
 Error de impresora: sin papel	No se ha cargado papel en la impresora.	Cargue el papel especificado, seleccione Continuar y pulse  para continuar con la impresión.*	-
 Error de impresora: comprobar tinta	Error de tinta.	Compruebe la tinta, seleccione Continuar y pulse  para continuar con la impresión.*	-
 Error de impresora: sin tinta	El cartucho de tinta está vacío.	Sustituya la tinta, seleccione Continuar y pulse  para continuar con la impresión.*	-
 Error de impresora: archivo dañado	Se ha producido un error causado por el archivo de imagen.	Seleccione Cancelar y pulse  para cancelar la impresión.	-

* Consulte la documentación incluida con la impresora para obtener más instrucciones e información.

Solución de problemas

En el caso de que la cámara no funcione correctamente, antes de acudir al vendedor o al representante del servicio técnico autorizado de Nikon, consulte la lista de los problemas más comunes que se ofrece a continuación. Consulte los números de página de la columna de la derecha para obtener más información.



Pantalla, ajustes y fuente de alimentación

Problema	Causa/solución	
La pantalla está en blanco	<ul style="list-style-type: none"> • La cámara está apagada. • Batería agotada. • Modo de reposo para ahorrar energía: pulse el disparador hasta la mitad. • Si el indicador de flash parpadea en rojo, espere a que se cargue el flash. • La cámara y el ordenador están conectados mediante el cable USB. • La cámara y el televisor están conectados mediante el cable de AV. 	18 18 13, 22 29 58 56
La pantalla no se lee bien	<ul style="list-style-type: none"> • Ajuste el brillo de la pantalla. • La pantalla está sucia. Límpiela. 	89 108
La cámara se apaga sin avisar	<ul style="list-style-type: none"> • Batería agotada. • La cámara se ha apagado automáticamente para ahorrar energía. • La batería está fría. 	18 94 107
La fecha y la hora de la grabación no son correctas	<ul style="list-style-type: none"> • Las fotografías que se hayan tomado antes de ajustar el reloj, tendrán impresa la hora "00/00/0000 00:00"; las películas tendrán la fecha "01/ 01/2009 00:00." (El indicador de "fecha no ajustada" parpadea durante el disparo para indicar que no se ha ajustado el reloj). Ajuste la fecha y hora correctas utilizando Fecha del menú de configuración. • Verifique regularmente el reloj de la cámara con otros relojes más precisos y ajústelo cuando sea necesario. 	14 86
En la pantalla no aparece ningún indicador	La opción Ocultar info se ha seleccionado para Informac foto . Seleccione Mostrar info .	89
Impresión fecha no disponible	No se ha ajustado el reloj de la cámara.	14, 86
La fecha no aparece en las imágenes, incluso cuando Impresión fecha está activado	Impresión fecha se desactiva en las situaciones siguientes. <ul style="list-style-type: none"> • Cuando se configura el modo escena en Asist. panorama • Películas 	39 53
Los ajustes de la cámara se restauran	Se ha agotado la batería de repuesto; todos los ajustes vuelven a sus valores predeterminados.	87





Cámaras controladas electrónicamente

En casos muy raros, en la pantalla pueden aparecer caracteres extraños y la cámara puede dejar de funcionar. En la mayoría de los casos, este fenómeno se debe a una carga estática externa de gran intensidad. Apague la cámara, retire la batería y vuelva a colocarla y, a continuación, encienda la cámara de nuevo. Si el error de funcionamiento continuara, póngase en contacto con su vendedor o con el representante del servicio técnico autorizado de Nikon. Tenga en cuenta que desconectar la fuente de alimentación puede provocar la pérdida de los datos que no se hayan grabado en la memoria interna o en la tarjeta de memoria en el momento de surgir el problema. No afectará a los datos que ya estén grabados.

Disparo

Problema	Causa/solución	
No se toma ninguna fotografía cuando se pulsa el disparador.	• Cuando la cámara se encuentre en el modo de reproducción, pulse el botón del modo de disparo.	8
	• Cuando aparezcan los menús, pulse MENU .	10
	• Batería agotada.	18
	• Si parpadea el indicador de flash, se está cargando el flash.	29
La cámara no logra enfocar.	• El sujeto que se va a fotografiar es del tipo de sujetos que el autofocus no logra captar bien.	23
	• Ajuste Ayuda AF en Automático en el menú de configuración.	92
	• Error de enfoque. Apague la cámara y vuelva a encenderla.	18
Las imágenes salen movidas.	• Utilice el flash.	28
	• Utilice la opción Detección de movim.	92
	• Utilice BSS (Selector del mejor disparo).	75
	• Utilice el trípode y el disparador automático.	5, 30
Aparecen manchas brillantes en las fotografías que se toman con flash.	El flash se refleja en las partículas del aire. Desconecte el flash.	28
El flash no destella.	• El flash está apagado.	28
	• Se ha seleccionado alguno de los modos escena en los que no se puede activar el flash.	33
	• Se ha seleccionado el modo  .	53
	• Las opciones Continuo o Multidisparo 16 o BSS se han seleccionado para Continuo en el menú Disparo.	75
No se puede utilizar el zoom óptico.	El zoom óptico no se puede utilizar mientras se graban películas.	53

Problema	Causa/solución	
No se puede utilizar el zoom digital.	El zoom digital no está disponible en las situaciones siguientes. <ul style="list-style-type: none"> • Al seleccionar Retrato o Retrato nocturno en el modo escena. • Cuando se seleccione el modo de sonrisa. • Justo antes de grabar una película (se pueden aplicar hasta 2 aumentos mientras se graban películas). • Cuando Multidisparo 16 se ha seleccionado para Continuo. 	34, 35 44 53 75
La opción Modo de imagen no está disponible.	<ul style="list-style-type: none"> • La opción Modo de imagen no se puede ajustar al seleccionar Multidisparo 16 para Continuo. 	75
No se produce ningún sonido cuando se acciona el obturador.	<ul style="list-style-type: none"> • La opción Apagado está seleccionada para Config. sonido > Sonido disparad. en el menú de configuración. • Las opciones Continuo o Multidisparo 16 o BSS se han seleccionado para Continuo en el menú Disparo. •  Se ha seleccionado (modo escena Deportes) o  (modo escena Museo). • Se ha seleccionado el modo . • No bloquee el altavoz. 	93 75 34, 38 53 4
La luz de ayuda de AF no se enciende.	<ul style="list-style-type: none"> • Se ha seleccionado Apagado en la opción Ayuda AF del menú de configuración de la cámara. • La luz de ayuda de AF se apaga automáticamente en algunos modos escena. 	92 34-39
Las imágenes tienen manchas.	El objetivo está sucio. Limpie el objetivo.	108
Los colores son poco naturales.	El balance de blancos no es el adecuado para la fuente de iluminación.	73
Aparecen píxeles brillantes diseminados aleatoriamente ("ruido") en la imagen.	El sujeto está oscuro; por lo tanto, la velocidad de obturación es demasiado baja o la sensibilidad ISO es demasiado alta. El ruido se puede reducir: <ul style="list-style-type: none"> • Utilizando el flash. 	28
Las fotos salen demasiado oscuras (subexpuestas).	<ul style="list-style-type: none"> • El flash está apagado. • La ventana del flash está tapada. • El sujeto está fuera del alcance del flash. • Ajuste la compensación de exposición. • El sujeto está a contraluz. Seleccione  (modo escena Contraluz) o utilice el flash de relleno. 	28 20 28 32 28, 39
Las fotos salen demasiado claras (sobreexpuestas).	Ajuste la compensación de exposición.	32

Problema	Causa/solución	
Se han producido resultados inesperados al ajustar el flash en  (automático con reducción de ojos rojos).	Si se toman fotografías con  (automático con reducción de ojos rojos), o al tomar imágenes con Retrato nocturno (bien en el modo automático sencillo o en el modo escena Retrato nocturno), y se utiliza el flash de relleno con sincronización lenta y reducción de ojos rojos, se puede aplicar la reducción de ojos rojos, en algunos casos excepcionales, en las zonas no afectadas por los ojos rojos. Utilice cualquier modo automático o modo escena distinto a Retrato nocturno y cambie el flash a un ajuste distinto a  (automático con reducción de ojos rojos) e intente tomar fotografías nuevamente.	26, 28, 35

Reproducción

Problema	Causa/solución	
No se puede reproducir el archivo.	Un ordenador o una cámara de otra marca ha sobrescrito el archivo o le ha cambiado el nombre.	-
No se puede ampliar la imagen con el zoom.	El zoom de reproducción no se puede utilizar con las películas, las imágenes pequeñas, ni las imágenes que se hayan recortado por debajo de 320 x 240.	-
No se pueden utilizar las opciones de D-Lighting, recorte, ni de imagen pequeña.	<ul style="list-style-type: none"> Estas opciones no se pueden utilizar con las películas. Estas opciones no se pueden usar con fotografías tomadas cuando se utiliza 16:9 en el ajuste Modo de imagen. Seleccione una fotografía que admita D-Lighting, recorte, o imagen pequeña. La cámara no puede editar imágenes tomadas con otras cámaras. Es posible que las imágenes que edite la cámara no aparezcan correctamente en otras cámaras y que no se puedan transferir a ordenadores desde allí. 	55 71 49 49 49
No se ven las fotografías en el televisor.	<ul style="list-style-type: none"> Seleccione la opción Modo de vídeo adecuada. La tarjeta de memoria no contiene imágenes. Sustituya la tarjeta de memoria. Extraiga la tarjeta de memoria para reproducir fotografías desde la memoria interna. 	96 16
Nikon Transfer no se inicia al conectar la cámara.	<ul style="list-style-type: none"> La cámara está apagada. Batería agotada. El cable USB no está conectado correctamente. El ordenador no reconoce la cámara. No se ha configurado el ordenador para que inicie Nikon Transfer automáticamente. Para obtener información adicional sobre Nikon Transfer, consulte la información de la ayuda incluida en Nikon Transfer. 	18 18 58 - -

Problema	Causa/solución	
No se muestran las fotografías que se van a imprimir.	La tarjeta de memoria no contiene imágenes. Sustituya la tarjeta de memoria. Quite la tarjeta de memoria para imprimir las fotografías desde la memoria interna.	16
No se puede seleccionar el tamaño de papel con la cámara.	<p>Incluso al utilizar una impresora compatible con PictBridge, no se puede seleccionar el tamaño de papel desde la cámara en las situaciones siguientes. Ajuste la impresora para que seleccione el tamaño del papel.</p> <ul style="list-style-type: none"> • La impresora no admite los tamaños de papel que utiliza la cámara. • La impresora selecciona automáticamente el tamaño de papel. 	63, 64

Especificaciones

Cámara digital Nikon COOLPIX L20/COOLPIX L19



Tipo	Cámara digital compacta
Píxeles efectivos	COOLPIX L20: 10,0 millones COOLPIX L19: 8,0 millones
Sensor de imágenes	COOLPIX L20: CCD de 1/2,3 pulgadas; píxeles totales: 10,34 millones COOLPIX L19: CCD de 1/2,5 pulgadas; píxeles totales: 8,29 millones
Objetivo	Zoom óptico de 3,6 aumentos, objetivo NIKKOR
Distancia focal	6.7-24.0mm COOLPIX L20: equivalente al ángulo de imagen del formato de 35mm [135]: 38-136mm COOLPIX L19: equivalente al ángulo de imagen del formato de 35mm [135]: 41-145mm
Diafragma	f/3.1-6.7
Construcción	7 elementos en 6 grupos
Zoom digital	Hasta un máximo de 4x COOLPIX L20: equivalente al ángulo de imagen del formato de 35mm [135]: 544mm COOLPIX L19: equivalente al ángulo de imagen del formato de 35mm [135]: 580mm
Autofoco (AF)	AF de detección de contraste
Alcance de enfoque (desde el objetivo)	<ul style="list-style-type: none">• Aprox. 30 cm a ∞ (Angular); aprox. 70 cm a ∞ (T)• Modo macro: 5 cm a ∞ (posición de zoom gran angular)
Selección de la zona de enfoque	Central, AF prioridad
Pantalla	COOLPIX L20: LCD TFT de 3 pulg., aprox. 230k puntos con 5 niveles de ajuste de brillo COOLPIX L19: LCD TFT de 2,7 pulg., aprox. 230k puntos con 5 niveles de ajuste de brillo
Cobertura del encuadre (modo de disparo)	Aprox. 98 % en horizontal y 98 % en vertical (en comparación con la imagen real)
Cobertura del encuadre (modo de reproducción)	Aprox. 100 % en horizontal y 100 % en vertical (en comparación con la imagen real)
Almacenamiento	
Soportes	Memoria interna (aprox. 20 MB), tarjetas de memoria Secure Digital (SD)
Sistema de archivos	Compatible con DCF, Exif 2.2 y DPOF
Formatos de archivo	Comprimido: compatible con la línea básica JPEG Películas: AVI

Tamaño de imagen (píxeles)	<p>COOLPIX L20:</p> <ul style="list-style-type: none"> • 3 648 × 2 736 [Alta (3648★)/Normal (3648)] • 2 592 × 1 944 [Normal (2592)] • 2 048 × 1 536 [Normal (2048)] • 1 024 × 768 [Pant. PC (1024)] • 640 × 480 [Pantalla TV (640)] • 3 584 × 2 016 [16:9 (3584)] <p>COOLPIX L19:</p> <ul style="list-style-type: none"> • 3 264 × 2 448 [Alta (3264★)/Normal (3264)] • 2 592 × 1 944 [Normal (2592)] • 2 048 × 1 536 [Normal (2048)] • 1 024 × 768 [Pant. PC (1024)] • 640 × 480 [Pantalla TV (640)] • 3 200 × 1 800 [16:9 (3200)]
Sensibilidad ISO (sensibilidad de salida estándar)	Automático (ISO 64-1600)
Exposición	
Medición	Matricial de 256 segmentos, ponderada central (zoom digital de menos de dos aumentos), puntual (zoom digital de dos aumentos o más)
Control de la exposición	Exposición automática programada con detección de movimiento y compensación de exposición (-2.0 a +2.0 EV en pasos de 1/3 EV)
Alcance (ISO 100)	[W]: -0,7 a + 16,5 EV [T]: 1,5 a 18,7 EV
Disparador	Obturador mecánico y electrónico con acoplamiento de carga
Velocidad	1/2000 - 1 seg., 4 seg. (modo escena Fuego artificial)
Diafragma	Selección de filtro ND controlado electrónicamente (-1,7 AV)
Alcance	2 posiciones (f/3.1 y f/5.5 [W])
Disparador automático	Aprox. 10 segundos
Flash incorporado	
Alcance	[Angular]: 0,5 a 7,0 m, [T]: 0,5 a 4,0 m
Control del flash	Flash automático TTL con flashes previos de pantalla

Especificaciones

Interfaz	USB de alta velocidad
Protocolo de transferencia de datos	MTP, PTP
Salida de vídeo	Se puede seleccionar entre NTSC y PAL
Terminal E/S	Salida de audio vídeo/E/S digital (USB)
Idiomas admitidos	Árabe, Chino (Simplificado y tradicional), Checo, Danés, Neerlandés, Inglés, Finés, Francés, Griego, Alemán, Húngaro, Indonesio, Italiano, Japonés, Coreano, Polaco, Portugués, Noruego, Ruso, Español, Sueco, Tailandés, Turco
Fuentes de alimentación	<ul style="list-style-type: none">• Dos baterías alcalinas LR6/L40 (tamaño AA)• Dos baterías de litio FR6/L91 (tamaño AA)• Dos baterías recargables NiMH EN-MH2 (disponibles por separado)• Adaptador de CA EH-65A (disponible por separado)
Número de exposiciones posibles (duración de la batería)*	240 disparos aprox. con baterías alcalinas, 630 disparos con baterías de litio, o 440 disparos con baterías EN-MH2
Dimensiones (An x Al x P)	Aprox. 96,5 x 61 x 29 mm (sin salientes)
Medición	COOLPIX L20: aprox. 135 g COOLPIX L19: aprox. 130 g (sin batería ni tarjeta de memoria SD)
Entorno operativo	
Temperatura de funcionamiento	0 a 40°C
Humedad	Inferior al 85% (sin condensación)

- Si no se especifica lo contrario, todas las cifras corresponden a una cámara con baterías EN-MH2 completamente cargadas operadas a una temperatura ambiente de 23 (±2) °C.

* Conforme a los estándares CIPA (Camera and Imaging Products Association) para la medición de la vida útil de las baterías de las cámaras. Medido a 25°C; zoom ajustado para cada toma, flash activado cada dos disparos, modo de imagen configurado en [COOLPIX L20:  Normal/COOLPIX L19:  Normal]. La duración de la batería puede variar en función del intervalo de disparo y del tiempo que se muestren los menús y las imágenes. Las baterías suministradas son exclusivamente de prueba.

Especificaciones

Nikon no se hace responsable de los errores que pueda contener este manual.

La apariencia de este producto y sus especificaciones están sujetas a cambios sin previo aviso.

Estándares admitidos

- **DCF:** Design Rule for Camera File System (Norma de diseño para el sistema de archivos de cámara) es un estándar muy utilizado en el sector de las cámaras digitales para garantizar la compatibilidad entre los distintos fabricantes de cámaras.
- **DPOF:** Digital Print Order Format (formato de orden de impresión digital) es un estándar del sector que permite imprimir fotografías a partir de las órdenes de impresión guardadas en la tarjeta de memoria.
- **Exif versión 2.2:** esta cámara admite Exif (Exchangeable Image File Format for Digital Still Cameras, Formato de archivos de imagen intercambiables para cámaras fotográficas digitales) versión 2.2, un estándar que permite que la información guardada con las fotografías se utilice para poder conseguir una reproducción óptima del color al imprimir imágenes en impresoras compatibles con Exif.
- **PictBridge:** un estándar desarrollado en cooperación por los sectores de las impresoras y las cámaras digitales, que permite que las fotografías se impriman directamente en una impresora sin tener que conectar la cámara a un ordenador.

Símbolos

43

MENU botón 5, 10

botón 5, 11

T botón 5, 11, 21, 25, 46, 47, 48

W botón 5, 21, 25, 46, 47, 48

botón 5, 21, 25, 46, 47, 48

botón 5, 21, 25, 46, 47, 48

Botón (aplicar selección) 5, 9

Botón (borrar) 25

Botón (reproducción) 5

Botón borrar 5, 24, 55

Compensación de exposición 32

Disparador automático 30

D-Lighting 50

Modo auto. Sencillo 18, 26

Modo automático 27

Modo de película 53

Modo de reproducción 24

Modo de sonrisa 44

Modo escena 33

Modo flash 28

Modo macro 31

A

Accesorios opcionales 104

Adaptador de CA 13, 104

Ajuste impresión 67

Ajuste impresión (Fecha) 68

Ajustes de película 54

Altavoz 4

Amanecer/anocheceer 36

Asist. panorama 39, 42

Autofoco 22, 31

AVI 105

Ayuda 11

B

Balance blancos 73

Baterías 12, 87

Alcalina 13

Baterías alcalinas 12

Baterías de litio 12

Baterías de níquel-hidruro metálico 12

Blanco y negro 76

Bloqueo del enfoque 23, 27

Borrar 24, 25, 55, 81

Botón de reproducción 5, 8

Botón del modo de disparo 5, 8

Botón del zoom 5, 21, 55

Brillo 89

BSS 75

C

Cable de AV 56

Cable de A-V/USB 56, 62

Cable USB 57, 58

Capacidad de memoria 18

Cianotipo 76

Color 76

Compartimento de la batería 5

Compensación de exposición 32

Conector del cable 4, 56, 57, 62

Config. monitor 89

Config. sonido 93

Continuo 75

Retroiluminación 39

Copiar 102

Copia 39

Correa 11

D

Deportes 34

Desconexión aut. 13, 94

Detección de movim. 92

Diafragma 22

Disparador 4, 22

Disparador automático 30

Disparo 18, 20, 22

D-Lighting 49, 50



DPOF 121

DSCN 105

E

EH-65A 13
 El botón  (reproducción) 8
 Energía 12, 14, 18
 Enfoque 11, 22
 EN-MH1 13, 104
 EN-MH2 12, 100, 104, 107
 Extensión 105

F

Fecha 14, 86
 Fichas 10
 Fiesta/interior  35
 Flash 28, 29
 Flash apagado 28
 Flash automático 28
 Flash de relleno 28
 Flash incorporado 4, 28
 Fluorescente 73
 Formatear 17, 95
 Formatear la tarjeta de memoria 17, 95
 Formateo de la memoria interna 95
 FSCN 105
 Fuego artificial  38

G

 Gastronomía 38, 40
 Girar imagen 101
 Grabación de películas 53

H

Hasta la mitad 11
 Horario de verano 14, 87

I

Identificador 105
 Idioma 96
 Imagen pequeña 52
 Impresión directa 61

Impresión DPOF 66
 Impresión fecha 91
 Impresora 61
 Imprimir 63, 64, 67
 Incandescente 73
 Indicador 5
 Indicador de flash 5, 29
 Individual 75
 Informac foto 89
 Interruptor principal 4, 12, 18

J

JPG 105

L

Lámpara de encendido 4, 12, 18
 Luz de ayuda de AF 4, 23, 92
 Luz de día 73
 Luz del disparador automático 4, 30

M

Macro  37
 Memoria interna 16
 Menú configuración 82
 Menú de disparo 69
 Menú de películas 53, 54
 Menú de reproducción 78
 Menú de selección del modo de disparo 8
 Menús 84
 Micrófono integrado 4
 Modo auto. Sencillo 18, 26
 Modo de imagen 19, 33, 71
 Modo de reposo 94
 Modo de reproducción 24, 25
 Modo de sonrisa 44
 Modo de vídeo 96
 Modo escena 33, 34
 Modo macro 31
 Multidisparo 16 75

Multiselector 5, 9

Museo  38

N

Nikon Transfer 58

Nivel de batería 18

Nombres de las carpetas 105

Nombres de los archivos 105

Nublado 73

Número de exposiciones restantes 18, 72

O

Objetivo 4, 118

Ojal para la correa de la cámara 4

Opciones de color 76

Ordenador 57

P

Paisaje  34

Paisaje nocturno  37

Pantalla 5, 6, 108

Pantalla de calendario 47

Pantalla inicio 85

Parpad. de adverten. 97

Pase diapositiva 80

Película TV 54

PictBridge 61, 121

Playa/nieve  36

Preajuste manual 74

Proteger 100

Puesta de sol  36

R

Ranura para tarjeta de memoria 5, 16

Recortar 51

Reducción de ojos rojos 28, 29

Relación de compresión 71

Reproducción 24, 25, 46, 48, 55

Reproducción de miniaturas 46

Reproducción de película 55

Restaurar todo 98

Retrato  34

Retrato nocturno  35

Revisión de imagen 89

Rosca para el trípode 5

RSCN 105

S

Selector del mejor disparo 75

Sensibilidad ISO 29

Sepia 76

Sincronización lenta 28

Sonido botón 93

Sonido disparad. 93

SSCN 105

T

Tamaño del papel 63, 64

Tapa del compartimento de la batería/
ranura para tarjeta de memoria 5, 12, 16

Tarjeta de memoria 16, 104

Tipo de batería 13, 100

Toma de entrada de audio/vídeo 56
TV 56

V

Velocidad de obturación 22

Versión firmware 103

Vívido 76

Volumen 55

Z

Zona hora 14, 86, 88

Zoom de reproducción 48

Zoom digital 21

Zoom óptico 21



A series of horizontal dashed lines spanning the width of the page, intended for handwriting practice.



A series of horizontal dashed lines spanning the width of the page, intended for handwriting practice.

Nikon

No se permite la reproducción de este manual de ninguna forma, ni total ni parcialmente (salvo en breves referencias en artículos importantes o revisiones) sin la previa autorización por escrito de NIKON CORPORATION.



NIKON CORPORATION

Fuji Bldg., 2-3 Marunouchi 3-chome,
Chiyoda-ku, Tokyo 100-8331, Japan

© 2009 Nikon Corporation

Impreso en Europa
CT8L01(14)
6MM64614-01