

Nikon

CÁMARA DIGITAL

COOLPIX S3000

Manual del usuario



Es

Información sobre marcas comerciales

- Microsoft, Windows y Windows Vista son marcas registradas o marcas comerciales de Microsoft Corporation en Estados Unidos o en otros países.
- Macintosh, Mac OS y QuickTime son marcas comerciales de Apple Inc.
- Adobe y Acrobat son marcas comerciales registradas de Adobe Systems Inc.
- Los logotipos SD y SDHC son marcas comerciales de SD-3C, LLC.
- PictBridge es una marca comercial.
- Todos los demás nombres comerciales mencionados en este manual o en el resto de la documentación proporcionada con el producto Nikon son marcas comerciales o marcas comerciales registradas de sus respectivos propietarios.

Introducción

Primeros pasos

Fotografía y reproducción básicas: modo  (automático)

Más información sobre el disparo

Más información acerca de la reproducción

Edición de imágenes

Grabación y reproducción de vídeo

Conexión a televisores, ordenadores e impresoras

Configuración básica de la cámara

Cuidados de la cámara

Notas técnicas e índice

Seguridad

Para evitar estropear el producto Nikon o lesionar a otras personas o a usted mismo, lea todas estas instrucciones de seguridad antes de utilizar el equipo. Guárdelas en un lugar donde todas las personas que lo utilicen puedan leerlas.



Este icono indica una advertencia: información que debe leer antes de utilizar este producto Nikon para evitar posibles daños.

ADVERTENCIAS

En caso de funcionamiento defectuoso, apague el equipo

Si observa que sale humo de la cámara o cargador con adaptador de CA, o que desprenden un olor extraño, desconecte el cargador con adaptador de CA o retire la batería inmediatamente con mucho cuidado de no quemarse. Si sigue utilizando el equipo, corre el riesgo de sufrir daños. Cuando haya retirado o desconectado la fuente de alimentación, lleve el equipo a un servicio técnico autorizado de Nikon para su revisión.

No desmonte el equipo

Tocar las piezas interiores de la cámara o del cargador con adaptador de CA puede provocar daños. Las reparaciones las deben realizar únicamente los técnicos cualificados. Si como consecuencia de un golpe u otro accidente, la cámara o el cargador con adaptador de CA se rompen y se abren, retire la batería o desenchufe el adaptador de CA y, a continuación, lleve el producto a un servicio técnico autorizado de Nikon para su revisión.

No utilice la cámara ni el cargador con adaptador de CA en presencia de gas inflamable

No utilice aparatos electrónicos si hay gas inflamable, ya que podría producirse una explosión o un incendio.

Trate la correa de la cámara con cuidado

Jamás coloque la correa alrededor del cuello de un bebé o de un niño.

Manténgalo fuera del alcance de los niños

Se debe tener especial cuidado y evitar que los niños se metan en la boca la batería u otras piezas pequeñas.

Precauciones que se deben seguir al manipular la batería

La manipulación incorrecta de una batería podría dar lugar a fugas o a la explosión de esta. Respete las siguientes medidas de seguridad cuando manipule la batería que se utiliza con este producto:

- Antes de sustituir la batería, desconecte el aparato. Si está utilizando el cargador con adaptador de CA/adaptador de CA, asegúrese de que está desenchufado.
 - Utilice exclusivamente una batería recargable de ion de litio EN-EL10 (suministrada). Cague la batería insertada en la cámara conectando el cargador con adaptador de CA EH-68P/EH-68P (AR) (suministrado).
 - Cuando coloque la batería, no intente introducirla al revés.
 - No cortocircuite ni desmonte la batería, ni intente quitar ni romper el aislante o la cubierta.
 - No exponga la batería al fuego ni a un calor excesivo.
 - No sumerja la batería ni permita que se moje.
 - Vuelva a meter la batería en el estuche de la batería si va a transportarla. No la transporte ni guarde con objetos metálicos, como collares u horquillas.
 - Cuando la batería está completamente agotada, es propensa a las fugas. Para evitar que el producto sufra daños, saque siempre la batería cuando esté descargada.
 - Deje de utilizar la batería si percibe cualquier cambio en esta, como una decoloración o una deformación.
- Si el líquido de una batería dañada entrara en contacto con la ropa o la piel, aclare inmediatamente con abundante agua.

Tenga en cuenta las siguientes precauciones cuando utilice el cargador con adaptador de CA

- Manténgalo en un lugar seco. En caso contrario, se podría originar una descarga eléctrica o un incendio.
- Se debe retirar el polvo de los contactos y de su alrededor con un trapo seco. Si no se limpian, se podría originar un incendio.
- No toque el enchufe ni se acerque al cargador con adaptador de CA durante las tormentas. Si no se hace así, se podría provocar una descarga eléctrica.
- No dañe, modifique, doble ni tire del cable USB; tampoco lo coloque bajo objetos pesados ni lo exponga a fuentes de calor o al fuego. Si el aislante se estropeara y los hilos quedaran expuestos al aire, llévelo a un servicio técnico autorizado de Nikon para su revisión. Si no se hace así, se podría provocar una descarga eléctrica o un incendio.
- No toque el enchufe ni el cargador con adaptador de CA con las manos mojadas. Si no se hace así, se podría provocar una descarga eléctrica.
- No lo utilice con convertidores de viaje o adaptadores diseñados con el objeto de pasar de un voltaje a otro o con inversores de CC a CA. En el caso de no observar estas precauciones podría dañar el producto o provocar un sobrecalentamiento o un incendio.

Utilice cables adecuados

Cuando conecte cables a las tomas de entrada o de salida, utilice únicamente los cables suministrados o vendidos por Nikon con ese fin, cumpliendo así las regulaciones del producto.

Trate las piezas móviles con cuidado

Tenga cuidado de que los dedos u otros objetos no queden atrapados por la tapa del objetivo o demás piezas móviles.

CD-ROM

Los CD-ROM que se proporcionan con este dispositivo no se deberían reproducir en un equipo de CD de audio. La utilización de los CD-ROM en un reproductor de CD de audio puede provocar pérdidas auditivas o daños en el equipo.

Precauciones al utilizar el flash

La utilización del flash cerca de los ojos del sujeto puede provocar problemas temporales de visión. Se debe poner especial cuidado al fotografiar niños, de modo que el flash nunca esté a menos de un metro de distancia.

No utilice el flash con la ventana tocando a una persona o un objeto

De lo contrario, se podría provocar una quemadura o un incendio.

Evite el contacto con el cristal líquido

Si la pantalla se rompe, tenga cuidado de no hacerse daño con los cristales rotos y evite que el cristal líquido de la pantalla entre en contacto con la piel o se introduzca en los ojos o la boca.

Apáguela cuando esté dentro de un avión o del hospital

Apáguela cuando se encuentre en el interior de un avión durante el despegue o aterrizaje. Siga las instrucciones del hospital cuando la utilice dentro de un hospital. Las ondas electromagnéticas que emite esta cámara pueden alterar los sistemas electrónicos del avión o los instrumentos del hospital.

Avisos

Aviso para clientes de los EE.UU.

Declaración de la Comisión Federal de Comunicaciones (FCC) acerca de las interferencias de radiofrecuencia

Este equipo se ha probado y se ha determinado que cumple los límites establecidos para los dispositivos digitales de la clase B, según la sección 15 de las normas de la FCC. Estos límites se han establecido para proporcionar una protección razonable contra interferencias peligrosas en instalaciones residenciales. Este equipo genera, utiliza y puede emitir radiofrecuencias, y si no se instala y utiliza como indican las instrucciones, puede causar interferencias en las comunicaciones por radio. Sin embargo, no se puede garantizar que no se produzcan interferencias en una instalación en concreto. Si este aparato causa interferencias en la recepción de la televisión o la radio, lo cual puede comprobarse encendiendo y apagando el equipo, se ruega al usuario que intente corregir las interferencias tomando alguna de las siguientes medidas:

- Reorientar o colocar en otro lugar la antena de recepción.
- Aumentar la separación entre el equipo y el aparato receptor.
- Conectar el equipo en un enchufe de un circuito diferente al que esté conectado el aparato receptor.
- Consultar al distribuidor o a un técnico experimentado de televisión/radio.



Nikon

COOLPIX S3000

ADVERTENCIAS

Modificaciones

La FCC exige que se notifique al usuario que cualquier cambio o modificación realizado en este dispositivo, que no haya sido aprobado expresamente por Nikon Corporation, podría invalidar la autorización del usuario a utilizar el equipo.

Cables de interfaz

Utilice los cables de interfaz vendidos o suministrados por Nikon para este equipo. El uso de otros cables de interfaz podría hacer sobrepasar los límites de la sección 15 de la clase B de las normas de la FCC.

Aviso para los clientes del Estado de California

ADVERTENCIA

El manejo del cable de este producto le expondrá al plomo, un producto químico que el Estado de California considera que causa malformaciones u otros daños durante la gestación.

Lávese las manos después de tocarlo.

Nikon Inc.,
1300 Walt Whitman Road
Melville, New York 11747-3064
EE.UU.

Tel: 631-547-4200

Aviso para los clientes de Canadá

ADVERTENCIA

Este aparato digital de la clase B cumple con la norma de Canadá ICES-003.

ATTENTION

Cet appareil numérique de la classe B est conforme à la norme NMB-003 du Canada.

Aviso para los clientes en Europa

Este símbolo indica que este producto se debe desechar por separado.



La nota siguiente corresponde únicamente a los usuarios de los países europeos:





- Este producto se ha diseñado para desecharlo por separado en un punto de recogida de residuos adecuado. No las tire con la basura doméstica.
- Para obtener más información, puede ponerse en contacto con el vendedor o con las autoridades locales encargadas de la gestión de residuos.









Este símbolo en la batería indica que ésta se debe desechar por separado. La nota siguiente corresponde únicamente a los usuarios de los países europeos:



- Todas las baterías, lleven este símbolo o no, se han diseñado para desecharse por separado en un punto de recogida de residuos adecuado. No las tire con la basura doméstica.
- Para obtener más información, puede ponerse en contacto con el vendedor o con las autoridades locales encargadas de la gestión de residuos.

Tabla de contenido

Seguridad	ii
ADVERTENCIAS	ii
Avisos	v
Introducción	1
Acerca de este manual	1
Información y precauciones	2
Partes de la cámara	4
El cuerpo de la cámara	4
La pantalla	6
Operaciones básicas	8
El botón  (modo de disparo)	8
El botón  (reproducción)	8
El multiselector	9
El botón MENU	10
Cambiar entre pestañas	10
Pantallas de ayuda	11
El disparador	11
Colocación de la correa de la cámara	11
Primeros pasos	12
Introducción de la batería	12
Extracción de la batería	13
Carga de la batería	14
Encendido y apagado de la cámara	17
Ajuste del idioma, la fecha y la hora de la pantalla	18
Introducción de las tarjetas de memoria	20
Extracción de las tarjetas de memoria	20
Fotografía y reproducción básicas: modo  (automático)	22
Paso 1 Encendido de la cámara y selección del modo  (automático)	22
Indicadores que se muestran en el modo  (automático)	23
Paso 2 Encuadre de una imagen	24
Uso del zoom	25
Paso 3 Enfoque y disparo	26
Paso 4 Reproducción y borrado de imágenes	28
Reproducción de imágenes (modo de reproducción)	28
Borrado de imágenes	28
Uso del flash	30
Ajuste del modo de flash	30
Toma de imágenes con el disparador automático	32
Modo macro	33
Ajuste del brillo (Compens. de exposición)	34

Más información sobre el disparo	35
Selección de un modo de disparo	35
Opciones de disparo: El menú Disparo (modo  (automático))	36
 Modo de imagen (calidad de imagen/tamaño de imagen)	37
 Balance blancos (ajuste del tono)	39
 Continuo	41
 Sensibilidad ISO	42
 Opciones de color	43
 Modo zona AF	44
 Modo autofocus	48
Ajustes de la cámara que no pueden aplicarse simultáneamente	49
Disparo adecuado a las escenas (modo de escena)	50
Selección de un modo de escena	50
Disparo en el modo de escena seleccionado por la cámara (Selector auto. de escenas)	51
Selección de un modo de escena para tomar fotografías (Características)	53
Toma de una panorámica	60
Captura de rostros sonrientes (modo de retrato inteligente)	62
Menú Retrato inteligente	64
Enfoque de sujetos en movimiento (modo de seguimiento de sujeto)	65
Disparo en el menú Seguimiento de sujeto	67
Más información acerca de la reproducción	68
Funcionamiento en modo de reproducción a pantalla completa	68
Visualización de varias fotografías: reproducción de miniaturas	69
Visualización de calendario	71
Un vistazo más de cerca: el zoom de reproducción	72
Selección de un modo de reproducción	73
Ordenación de las imágenes favoritas (modo de imágenes favoritas)	74
Añadir imágenes a álbumes	74
Visualización de las imágenes de un álbum	75
Borrado de imágenes de los álbumes	76
Uso del modo de imágenes favoritas	77
Menú Imágenes favoritas	77
Cambio de iconos asignados a álbumes	78
Buscar imágenes en el modo ordenar automáticamente	80
Mostrar imágenes en el modo ordenar automáticamente	80
Uso del modo ordenar automáticamente	82
Menú Ordenar automáticamente	82
Visualizar imágenes por fecha (Mostrar por fecha)	83
Selección de una fecha en el modo mostrar por fecha	83
Uso del modo mostrar por fecha	84
Menú Mostrar por fecha	85



































Opciones de reproducción: menú Reproducción	86
 Ajuste impresión (Creación de una orden de impresión DPOF)	87
 Pase diapositiva	91
 Borrar (Borrado de varias fotografías)	92
 Proteger	94
 Girar imagen	94
 Anotaciones de voz	95
 Copiar (Copia entre la memoria interna y la tarjeta de memoria)	97
<hr/>	
Edición de imágenes	98
Funciones de edición	98
Edición de imágenes	100
 Retoque rápido: Mejora del contraste y la saturación	100
 D-Lighting: Mejora del brillo y el contraste	101
 Suavizado de piel: Suavizado de los tonos de piel	102
 Imagen pequeña: Cambio del tamaño de las imágenes	104
 Recortar: Creación de una copia recortada	105
<hr/>	
Grabación y reproducción de vídeo	106
Grabación de vídeos	106
Menú Vídeo	108
 Opcio. vídeo	108
 Modo autofocus	109
 VR electrónico	109
Reproducción de vídeos	110
Borrado de vídeo	110
<hr/>	
Conexión a televisores, ordenadores e impresoras	111
Conexión al televisor	111
Conexión a un ordenador	112
Antes de conectar la cámara	112
Transferencia de imágenes de una cámara a un ordenador	113
Carga durante la conexión a un ordenador	117
Conexión a una impresora	119
Conexión de la cámara a una impresora	120
Impresión de imágenes de una en una	121
Impresión de varias fotografías	122

Tabla de contenido

Configuración básica de la cámara	125
Menú Configuración	125
 Menús	127
 Pantalla inicio	128
 Fecha	129
 Config. pantalla	132
 Impresión fecha (Impresión de Fecha y hora)	133
 VR electrónico	134
 Detección de movim.	135
 Ayuda AF	136
 Zoom digital	136
 Config. sonido	137
 Desconexión aut.	137
 Format. memoria/  Format. tarjeta	138
 Idioma/Language	139
 VIDEO Modo de vídeo	139
 Cargar con ordenador	140
 Adverten de parpad.	141
 Restaurar todo	143
 Ver Versión firmware	145

Cuidados de la cámara	146
Maximización de la vida útil y el rendimiento de la cámara	146
Limpieza	148
Almacenamiento	148

Notas técnicas e índice	149
Accesorios opcionales	149
Tarjetas de memoria aprobadas	150
Nombres de carpetas y archivos de imagen/sonido	151
Mensajes de error	152
Solución de problemas	157
Especificaciones	163
Estándares admitidos	166
Índice	167

Acerca de este manual

Gracias por adquirir la cámara digital Nikon COOLPIX S3000. Este manual se ha concebido para ayudarle a disfrutar de la fotografía con su cámara digital Nikon. Antes de utilizarla, lea hasta el final este manual y guárdelo en un lugar accesible para todas las personas que la usen.

Símbolos y convenciones

Para facilitar la búsqueda de la información que necesite, se han utilizado los siguientes símbolos y convenciones:



Este icono indica una advertencia, información que debería leer antes de utilizar la cámara para no estropearla.



Este icono indica consejos, información adicional que puede resultar útil al utilizar la cámara.



Este icono indica una observación, información que se recomienda leer antes de utilizar la cámara.



Este icono indica que en otra sección de este manual dispone de más información.

Notaciones

- La expresión “tarjeta de memoria” se refiere a la tarjeta de memoria Secure Digital (SD).
- La expresión “ajuste predeterminado” se refiere al ajuste que viene establecido al adquirir la cámara.
- Los nombres de los elementos de menú que aparecen en la pantalla de la cámara y los nombres de los botones o mensajes que se muestran en una pantalla de ordenador aparecen en negrita.

Pantallas de ejemplo

En el manual, algunas veces se omiten las imágenes de los ejemplos de pantalla para que se aprecien mejor los indicadores de esta.

Ilustraciones y pantalla

Las ilustraciones y el texto que muestran los ejemplos de pantalla de este manual pueden no coincidir con los de la pantalla real.



Memoria interna y tarjetas de memoria

Las fotografías que se tomen con esta cámara se podrán almacenar en la memoria interna de la cámara o en tarjetas de memoria extraíbles. Cuando se inserte una tarjeta de memoria, todas las imágenes nuevas se guardarán en la tarjeta de memoria; las operaciones de eliminación, reproducción y formateo se aplicarán únicamente a las fotografías que haya en la tarjeta de memoria. Para poder formatear o acceder a la memoria interna con el fin de guardar, borrar o ver imágenes, es necesario extraer primero la tarjeta de memoria.

Información y precauciones

Formación para toda la vida

Como parte del compromiso de "formación para toda la vida" de Nikon en relación con la asistencia técnica y el aprendizaje de los productos que están en el mercado, se puede acceder a información en línea continuamente actualizada en los siguientes sitios web:

- Para los usuarios de EE.UU.: <http://www.nikonusa.com/>
- Para los usuarios de Europa y África: <http://www.europe-nikon.com/support/>
- Para los usuarios de Asia, Oceanía y Oriente Medio: <http://www.nikon-asia.com/>

Visite estos sitios web para estar al día sobre los productos, consejos, respuestas a las preguntas más frecuentes (FAQ) y asesoramiento general sobre la fotografía y la edición de imágenes digitales. También es posible solicitar información adicional al representante de Nikon de su zona. Visite el siguiente sitio web para encontrar información de contacto.

<http://imaging.nikon.com/>

Utilice únicamente accesorios electrónicos de la marca Nikon

Las cámaras digitales Nikon COOLPIX se han diseñado de acuerdo con las normas más exigentes e incorporan una compleja serie de circuitos electrónicos. Solo los accesorios electrónicos Nikon (incluidos los cargadores de baterías, las baterías, el cargador con adaptador de CA y los adaptadores de CA) aprobados por Nikon para su uso específico con esta cámara digital Nikon, han sido diseñados y verificados para cumplir los requisitos operativos y de seguridad de estos circuitos electrónicos.

EL USO DE ACCESORIOS ELECTRÓNICOS QUE NO SEAN NIKON PUEDE CAUSAR DAÑOS EN LA CÁMARA E INVALIDAR LA GARANTÍA DE NIKON.

El uso de baterías recargables de ion de litio de otras marcas que no dispongan del sello holográfico de Nikon podría provocar un mal funcionamiento de la cámara o que las baterías se sobrecalienten, se incendien, se rompan o se produzcan fugas.

Si desea más información sobre los accesorios de la marca Nikon, póngase en contacto con el distribuidor local autorizado de Nikon.



Sello holográfico:

identifica este dispositivo como un producto genuino de Nikon.

Antes de tomar imágenes importantes

Antes de tomar imágenes en acontecimientos importantes (por ejemplo, en bodas o antes de llevársela de viaje), realice unas tomas de prueba para asegurarse de que la cámara funciona bien. Nikon no se hará responsable de los daños o pérdidas de ingresos que pueda ocasionar el mal funcionamiento del producto.

Acerca de los manuales

- No está permitido reproducir, transmitir, transcribir, guardar en un sistema de recuperación ni traducir a cualquier idioma de cualquier forma y por cualquier medio, ninguna parte de los manuales suministrados con este producto sin la previa autorización por escrito de Nikon.
- Nikon se reserva el derecho de cambiar las especificaciones del hardware o del software descritas en estos manuales en cualquier momento y sin previo aviso.
- Nikon no se hará responsable de los daños derivados del uso de este producto.
- Aunque se ha hecho todo lo posible para asegurar que la información recogida en estos manuales sea precisa y completa, en caso de encontrar algún error u omisión, rogamos lo comunique al representante Nikon de su zona (las direcciones se proporcionan por separado).

Aviso sobre la prohibición de realizar copias o reproducciones

Tenga en cuenta que el simple hecho de poseer material que haya sido copiado o reproducido digitalmente por medio de un escáner, una cámara digital u otro aparato es susceptible de ser sancionado por la ley.

- **Artículos cuya copia o reproducción está prohibida por la ley**

No se pueden copiar ni reproducir billetes, monedas, valores, bonos del estado o bonos de autoridades locales, ni aunque dichas copias o reproducciones lleven estampada la palabra "Copia". Está prohibida la copia o reproducción de billetes, monedas o valores que estén en circulación en otro país. Salvo obtención de una autorización previa del Gobierno, está prohibida la copia o reproducción de sellos o postales sin usar emitidos por la Administración. Está prohibida la copia o reproducción de sellos emitidos por la Administración, así como de documentos legales certificados.

- **Limitaciones sobre cierto tipo de copias y reproducciones**

Las autoridades establecen ciertas limitaciones sobre la copia o reproducción de títulos emitidos por empresas privadas (acciones, letras de cambio, cheques, certificados de regalo, etc.), bonos de transporte o billetes, excepto cuando se necesita un mínimo de copias para el uso profesional de una empresa. Tampoco se pueden copiar ni reproducir pasaportes emitidos por el Estado, ni licencias emitidas por organismos públicos o grupos privados, ni carnés de identidad, pases o cheques de restaurante.

- **Cumplimiento del copyright**

La copia o reproducción de trabajos creativos protegidos por derechos de autor, como libros, música, pinturas, grabados, mapas, dibujos, películas y fotografías, está regulada por leyes de copyright nacionales e internacionales. No utilice este producto para hacer copias ilegales o infringir las leyes de derechos de autor.

Eliminación de los dispositivos de almacenamiento de datos

Se debe tener en cuenta que al borrar las fotografías de los dispositivos de almacenamiento de datos, como las tarjetas de memoria o la memoria integrada de la cámara, o al formatear no se eliminan por completo los datos originales de las fotografías. Algunas veces se pueden recuperar los archivos borrados de los dispositivos de almacenamiento descartados mediante un software que se puede encontrar en comercios, lo cual podría permitir un uso malicioso de los datos de las imágenes personales. Garantizar la intimidad de dichos datos es responsabilidad del usuario.

Antes de descartar un dispositivo de almacenamiento de datos o venderlo a otra persona, borre todos los datos utilizando un software de eliminación de datos, que se vende en comercios, o formateélo y vuélvalo a llenar por completo con imágenes que no contengan información privada (por ejemplo, el cielo). Asegúrese de sustituir también cualquier imagen que se haya seleccionado en la opción **Selecc. imagen** en el ajuste

Pantalla inicio (📄 128). Se debe tener cuidado de no producir lesiones ni daños a la propiedad cuando se destruyan los dispositivos de almacenamiento de datos.

Partes de la cámara

El cuerpo de la cámara

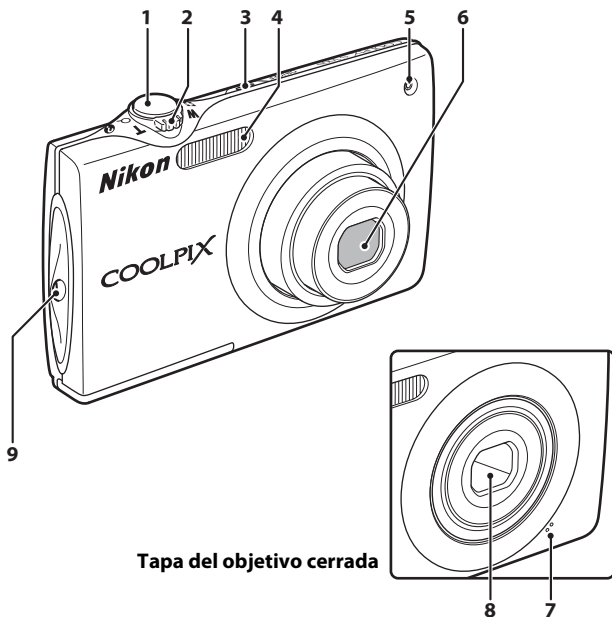



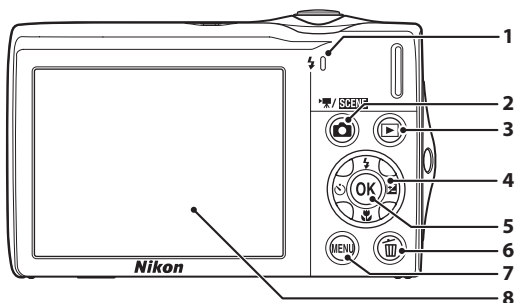

Tapa del objetivo cerrada

1	Disparador.....	26	4	Flash incorporado.....	30
	Control del zoom.....	25	5	Indicador del disparador automático.....	32
	W : gran angular.....	25		Luz de ayuda de AF.....	136
2	T : teleobjetivo.....	25	6	Objetivo.....	148, 163
	: reproducción de miniaturas.....	69	7	Micrófono integrado.....	95, 106
	: zoom de reproducción.....	72	8	Tapa del objetivo.....	146
	: ayuda.....	11	9	Ojal para la correa de la cámara.....	11
3	Interruptor principal/lámpara de encendido.....	17, 22, 137			

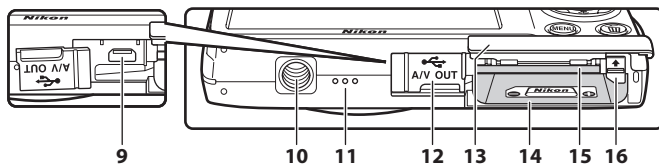

Apertura de la tapa del conector



1	Indicador CHARGE.....	15, 117
	Indicador de flash.....	31
2	Botón  (modo de disparo).....	8, 35
3	Botón  (reproducir).....	8, 28, 73
4	Multiselector.....	9
5	Botón  (aplicar selección).....	9
6	Botón  (borrar).....	28, 29, 96, 110
7	Botón MENU	10, 36, 86, 126
8	Pantalla.....	6, 23
9	Conector de salida USB/audio/vídeo.....	111, 113, 120

10	Rosca para el trípode	
11	Altavoz.....	96, 110
12	Tapa del conector.....	111, 113, 120, 151
13	Tapa del compartimento de la batería/ranura para tarjeta de memoria.....	12, 20
14	Compartimento de la batería.....	12
15	Ranura para tarjeta de memoria.....	20
16	Pestillo de la batería.....	12, 13

La pantalla

Los indicadores siguientes pueden aparecer en la pantalla durante el disparo y la reproducción (la vista real varía dependiendo de los ajustes de la cámara).

Los indicadores que aparecen en la pantalla durante el disparo y reproducción desaparecen después de unos segundos (📖 132).

Disparo

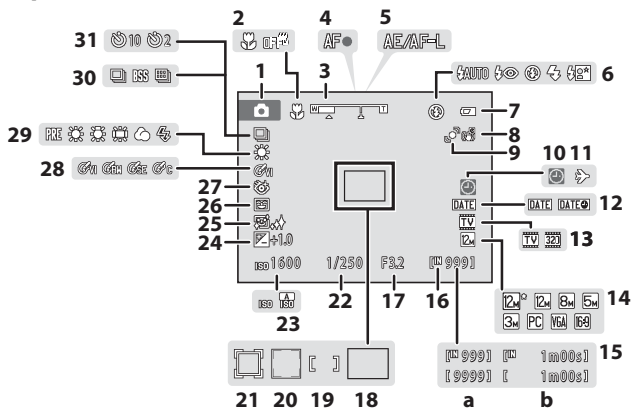

1	Modo de disparo*	22, 50, 62, 65, 106	16	Indicador de la memoria interna.....	23
2	Modo macro.....	33	17	Diafragma.....	26
3	Indicador de zoom.....	25, 33	18	Zona de enfoque (automático)	26, 44
4	Indicador de enfoque.....	26	19	Zona de enfoque (para manual o central) ...	44
5	Indicador AE/AF-L.....	61	20	Zona de enfoque (Prioridad al rostro)	
6	Modo flash.....	30		26, 44, 62
7	Indicador del nivel de batería.....	22	21	Zona de enfoque	
8	Icono VR electrónico	134		(modo de seguimiento de sujeto).....	65
9	Icono Detección de movim.....	23, 135	22	Velocidad de obturación	26
10	Indicador de "fecha no ajustada".....	152	23	Sensibilidad ISO.....	31, 42
11	Destino del viaje.....	129	24	Valor de compensación de exposición ...	34
12	Impresión fecha.....	133	25	Suavizado de piel.....	62, 64
13	Opcio. vídeo.....	108	26	Temporizador sonrisa	62, 64
14	Modo de imagen.....	37	27	Icono de antiparpadeo.....	64
15	a Número de exposiciones restantes		28	Opciones de color.....	43
	(fotografías)	22	29	Modo de balance de blancos	39
	b Duración del vídeo	106	30	Modo de disparo continuo	41
			31	Indicador del disparador automático	32

* Varía en función del modo de disparo seleccionado.

Reproducción

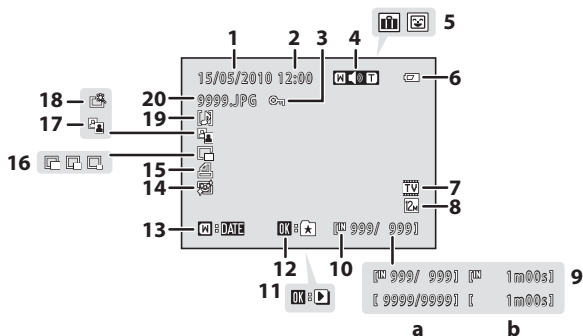

1	Fecha de grabación	18	10	Indicador de la memoria interna.....	28
2	Hora de grabación.....	18	11	Guía de reproducción de vídeo.....	110
3	Icono de protección.....	94	12	Añadir a la guía de imágenes favoritas	74
4	Indicador del volumen.....	96, 110	13	Guía de Mostrar por fecha	83
5	Icono de álbum en modo de imágenes favoritas ¹	75	14	Icono Suavizado de piel	102
	Icono de categoría en modo ordenar automáticamente ¹	80	15	Icono de ajuste de impresión	87
6	Indicador del nivel de batería.....	22	16	Icono Imagen pequeña	104
7	Opcio. vídeo ²	108	17	Icono D-Lighting.....	101
8	Modo de imagen ²	37	18	Icono Retoque rápido.....	100
9	a Número del fotograma actual/número total de fotogramas.....	28	19	Icono Anotación de voz	96
	b Duración del vídeo	110	20	Número y tipo de archivo	151



¹ Aparece el icono de la categoría seleccionada en el modo ordenar automáticamente o del álbum seleccionado actualmente en el modo de reproducción.

² Varía en función de los ajustes configurados durante el disparo.

Operaciones básicas

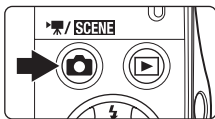



El botón (modo de disparo)



- Pulse el botón  en el modo de reproducción para acceder al modo de disparo.
- Pulse el botón  en el modo de disparo para acceder al menú de selección del modo de disparo y alternar entre los distintos modos ( 35).

El botón (reproducción)



- Pulse el botón  en el modo de disparo para acceder al modo de reproducción.
- Pulse el botón  en el modo de reproducción para acceder al menú de selección del modo de reproducción y alternar entre los distintos modos ( 73).
- Si la cámara está apagada, mantenga pulsado el botón  para encender la cámara en el modo de reproducción.

El multiselector

En esta sección se describe el uso estándar del multiselector para seleccionar los modos, las opciones de menú y aplicar la selección.

Pulse el multiselector hacia arriba, hacia abajo, a la izquierda, a la derecha o gírelo para seleccionar las opciones, o bien pulse el botón **OK** (aplicar selección).

Disparo

Muestra el menú ⚡ (modo de flash) (📖 30)
o mueve el cursor hacia arriba

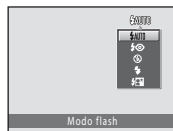
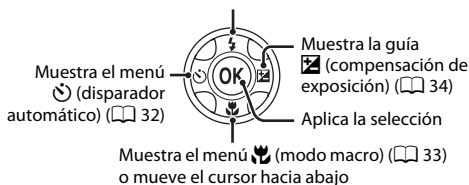

Reproducción

Selecciona la imagen anterior

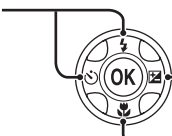

Selecciona la imagen siguiente

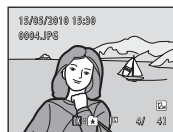

Pantalla Menú

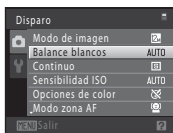
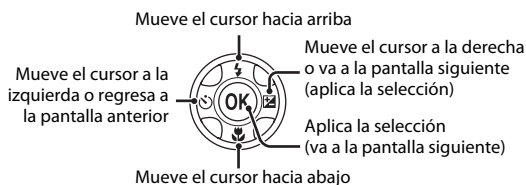

📎 Observaciones sobre el multiselector

En el manual, los botones de arriba, abajo, izquierda y derecha del multiselector se representan como ▲, ▼, ◀ y ▶.

El botón MENU

Pulse el botón **MENU** para acceder al menú del modo seleccionado.

- Utilice el multiselector para navegar por los menús (📖 9).
- Seleccione una pestaña de la izquierda para cambiar al menú de la pestaña seleccionada.
- Vuelva a pulsar el botón **MENU** para salir del menú.

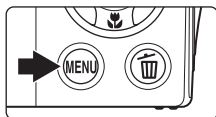

Muestra los menús disponibles en el modo activo
Muestra el menú Configuración

Se muestra cuando el menú contiene al menos dos páginas



Se muestra cuando hay uno o varios elementos de menú posteriores

Se muestra si los elementos de menú anteriores están disponibles



Seleccione una opción y pulse el botón **OK** o el multiselector ▶ para continuar con el siguiente grupo de opciones

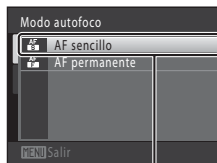

Pulse el botón **OK** o el multiselector ▶ para aplicar la selección

Cambiar entre pestañas



Pulse el multiselector ◀ para marcar la pestaña

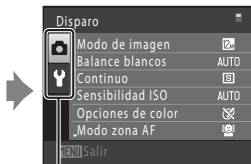

Pulse el multiselector ▲ o ▼ para seleccionar una pestaña y, a continuación, pulse el botón **OK** o ▶



Aparecerá el menú seleccionado

Pantallas de ayuda

Gire el control del zoom hasta la posición **T** (?) cuando aparezca [?]/(?) en la esquina inferior derecha de la pantalla del menú para ver una descripción de la opción del menú seleccionada.

Para volver al menú original, vuelva a girar el control del zoom hasta la posición **T** (?).

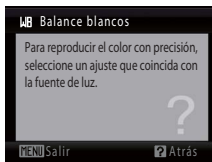
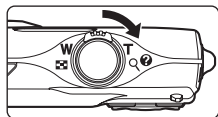

El disparador

La cámara presenta un disparador de dos fases. Para ajustar el enfoque y la exposición, pulse el disparador aproximadamente hasta la mitad y pare cuando note resistencia. El enfoque y la exposición se bloquearán mientras el disparador se encuentre en esta posición. Para abrir el obturador y tomar la fotografía, pulse el disparador hasta el fondo. No haga fuerza al pulsar el disparador, ya que podría producir sacudidas y originar imágenes movidas.



Pulse el disparador hasta la mitad para ajustar el enfoque y la exposición

Pulse el disparador hasta el fondo para tomar la fotografía

Colocación de la correa de la cámara

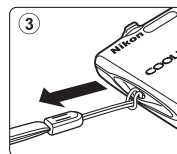
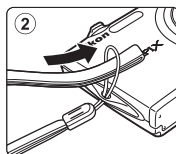
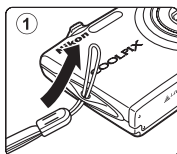

Introducción de la batería

Introduzca una batería recargable de ion de litio EN-EL10 (suministrada) en la cámara.

- Cargue la batería antes de utilizarla por primera vez o cuando se esté agotando (📖 14).

- 1 Abra la tapa del compartimento de la batería/ranura para la tarjeta de memoria.

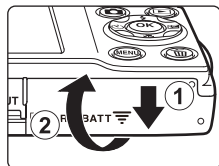

- 2 Introduzca la batería.

Compruebe que la orientación de los terminales positivo (+) y negativo (-) de la batería sea correcta, tal como se muestra en la etiqueta del compartimento de la batería, e introduzca la batería.

Utilice la propia batería para empujar hacia arriba el bloqueo de la batería de color naranja (1) mientras inserta la batería (2).

Cuando la batería esté totalmente introducida, el bloqueo de la batería se cerrará correctamente.

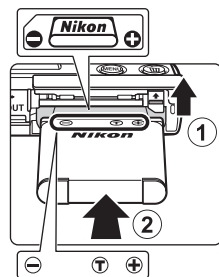

✓ Introducción de la batería

Si se introduce la batería al revés o por el lado contrario podría dañar la cámara. Asegúrese de comprobar que la batería se coloca con la orientación correcta.

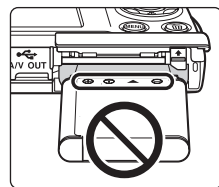

- 3 Cierre la tapa del compartimento de la batería/ranura para la tarjeta de memoria.

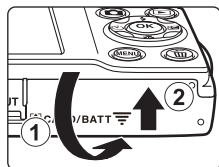

Extracción de la batería

Antes de abrir la tapa del compartimento de la batería/ranura para la tarjeta de memoria, apague la cámara (📖 17) y asegúrese de que se han apagado el indicador de encendido y la pantalla.

Para extraer la batería, abra la tapa del compartimento de la batería/ranura para tarjeta de memoria y deslice el pestillo de color naranja en la dirección indicada por la flecha (①). A continuación, podrá extraer la batería con la mano (②).

- Tenga en cuenta que la batería se puede calentar con el uso; tome las precauciones debidas cuando extraiga la batería.

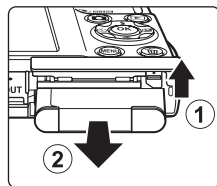

✓ Observaciones sobre la batería

- Asegúrese de leer y seguir las advertencias sobre la batería en la página iii y la sección "La batería" (📖 147) antes de utilizarla.
- Si no va a utilizar la batería durante un largo período de tiempo, recárguela al menos cada seis meses y agótela completamente antes de guardarla.

Carga de la batería

Cargue la batería recargable de ion de litio EN-EL10 suministrada introducida en la cámara conectando el cargador con adaptador de CA EH-68P suministrado a la cámara con el cable USB UC-E6 proporcionado y, seguidamente, enchufe el cargador con adaptador de CA a una toma eléctrica.

1 Prepare el cargador con adaptador de CA EH-68P.

Si se incluye un adaptador de conexión*, conéctelo a la toma del cargador con adaptador de CA. Empuje el adaptador de conexión firmemente hasta que quede bien encajado. Una vez realizadas las conexiones, si intenta forzar el cable para extraer el adaptador podría averiar el producto.

* La forma del adaptador de conexión varía en función del país o región en que se adquirió la cámara.

Para los clientes de Argentina

Si ha comprado la cámara en Argentina, la forma del cargador con adaptador de CA EH-68P (AR) varía con respecto a otros países y, además, no se incluye adaptador de conexión. Continúe con el paso 2.

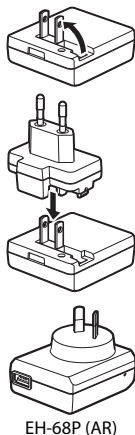

EH-68P (AR)

2 Asegúrese de que el indicador de encendido y la pantalla estén apagados.

Asegúrese de que la batería está introducida en la cámara (12) y apague la cámara (17).

3 Utilice el cable USB suministrado para conectar el cargador con adaptador de CA a la cámara.

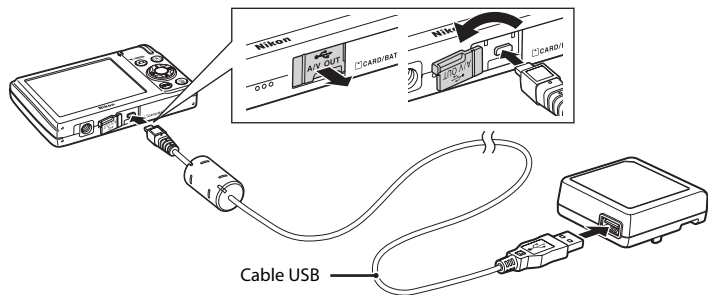

✓ Conexión del cable

Al conectar el cable, asegúrese de que la orientación del conector de la cámara es correcta. No fuerce el cable de al conectarlo a la cámara. Cuando desconecte el cable, no tire del conector en diagonal.

4 Enchufe el cargador con adaptador de CA a una toma eléctrica.

El indicador CHARGE comenzará a parpadear lentamente en verde para indicar que la batería se encuentra en proceso de carga.

La carga de una batería totalmente descargada tarda unas dos horas y diez minutos aproximadamente.

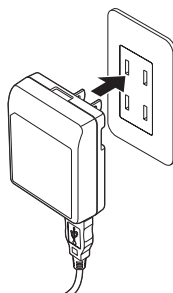

En la siguiente tabla se indican los estados del indicador CHARGE cuando la cámara está enchufada a una toma eléctrica.

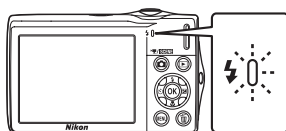

Indicador CHARGE	Descripción
Parpadea lentamente (verde)	Batería en carga.
Apagado	La batería no está en carga. Una vez finalizada la carga, el indicador CHARGE deja de parpadear en verde y se apaga.
Parpadea rápidamente (verde)	<ul style="list-style-type: none"> La temperatura ambiente no es adecuada para la carga. Cargue la batería en espacios interiores con una temperatura ambiente de entre 5 °C y 35 °C. El cable USB o el cargador con adaptador de CA no están bien conectados, o bien hay un problema con la batería. Desconecte el cable USB o desenchufe el cargador con adaptador de CA y vuelva a conectarlos correctamente. Pruebe a cambiar la batería.

5 Desenchufe el cargador con adaptador de CA de la toma eléctrica y, después, desconecte el cable USB.

Observaciones sobre el cargador con adaptador de CA

- El cargador con adaptador de CA EH-68P sólo debe utilizarse con dispositivos compatible. No lo utilice con dispositivos de otra marca o modelo.
- Asegúrese de leer y seguir las advertencias sobre el cargador con adaptador de CA en la página iii y la sección "La batería" (📖 147) antes de utilizarlo.
- El cargador con adaptador de CA EH-68P se puede utilizar en tomas de corriente CA de 50/60Hz y 100-240V. Si quiere utilizar el cargador con adaptador de CA en el extranjero, es indispensable utilizar un adaptador (disponible en tiendas). Compruebe previamente con su agencia de viajes si es necesario adquirir un adaptador para utilizar el cargador en su destino.
- El cargador con adaptador de CA EH-68P sirve para cargar la batería introducida en la cámara. La cámara no se puede encender si está conectada a una toma eléctrica mediante el cargador con adaptador de CA.
- No use bajo ningún concepto otro modelo o marca de adaptador de CA que no sea el cargador con adaptador de CA EH-68P o un adaptador USB de CA. Si no sigue esta precaución, podría sobrecalentar o dañar la cámara.

Fuente de alimentación de CA

- Si se utiliza el adaptador de CA EH-62D (disponible por separado; 📖 149), la cámara recibe corriente de la toma eléctrica y puede tomar fotografías y reproducir imágenes.
- No use bajo ningún concepto otra marca o modelo de adaptador de CA que no sea el EH-62D. Si no sigue esta precaución, podría sobrecalentar o dañar la cámara.

Carga con el ordenador o el cargador de la batería



- Al conectar la COOLPIX S3000 a un ordenador también se carga la batería recargable de ion de litio EN-EL10 (📖 112, 140).
- La batería recargable de ion de litio EN-EL10 también se puede cargar con el cargador de la batería MH-63 (disponible por separado; 📖 149).

Encendido y apagado de la cámara

Para encender la cámara, pulse el interruptor principal. La lámpara de encendido (verde) se iluminará durante unos instantes y la pantalla se encenderá.

Para apagar la cámara, vuelva a pulsar el interruptor principal.



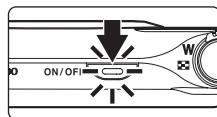

Al desconectar la cámara, se apagarán también el indicador de encendido y la pantalla.

- Si la cámara está apagada, mantenga pulsado el botón  para encender la cámara en el modo de reproducción ( 29).



Función de ahorro de energía (desconexión automática)

Si no se realiza ninguna operación durante un tiempo, la pantalla se apaga automáticamente, la cámara entra en modo de reposo y el indicador de encendido parpadea. Si no se realiza ninguna operación durante otros tres minutos, la cámara se apagará automáticamente.

- Si no se realiza ninguna operación durante aproximadamente un minutos (ajuste predeterminado) en modo de disparo o de reproducción, la cámara entra en modo de reposo.
- Si la pantalla ha entrado en modo de reposo (el indicador de encendido parpadea), pulse uno de los botones siguientes para reactivarla.
 - Interruptor principal, disparador, botón  o botón 
- Es posible cambiar el tiempo que debe transcurrir antes de que la cámara pase al modo de reposo desde la opción **Desconexión aut.** ( 137) del menú Configuración ( 125).

Ajuste del idioma, la fecha y la hora de la pantalla

La primera vez que se encienda la cámara, aparecerá el cuadro de diálogo de selección de idioma.

- 1** Pulse el interruptor principal para encender la cámara.

La lámpara de encendido (verde) se iluminará durante unos instantes y la pantalla se encenderá.

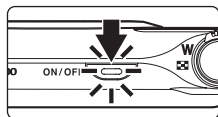

- 2** Utilice el multiselector para elegir el idioma que desee y pulse **OK**.

Si desea obtener más información sobre el uso del multiselector, consulte "El multiselector" (📖 9).

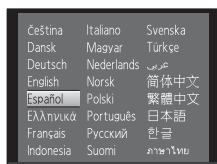

- 3** Seleccione **Sí** y pulse el botón **OK**.

Si se selecciona **No**, la fecha y la hora no se ajustarán.

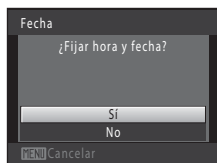

- 4** Pulse el multiselector ◀ o ▶ para seleccionar su huso horario local (📖 131) y pulse el botón **OK**.

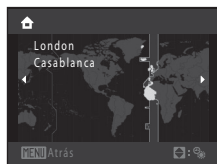

Horario de verano

Si está en vigor el horario de verano, pulse el multiselector ▲ en la pantalla de selección de la zona horaria local que se muestra en el paso 4 para activar la opción de horario de verano.

Si el horario de verano está activado, se muestra ☀️ en la parte superior de la pantalla. Para desactivar la opción horario de verano, pulse ▼.

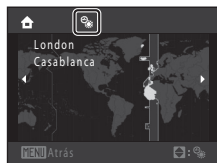

5 Edite la fecha y la hora.

Pulse ▲ o ▼ para editar el elemento marcado.

Pulse ► para desplazar la marca en el orden siguiente.

D (día) → **M** (mes) → **A** (año) → hora → minuto → **DMA**

(orden en que se muestra el día, el mes y el año)

Pulse ◀ para volver al elemento anterior.

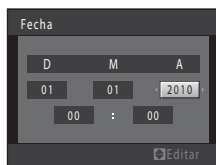

6 Seleccione el orden en que desea que aparezcan el día, el mes y el año y pulse el botón OK o pulse ►.

Se establecerán los ajustes y la pantalla volverá al modo de disparo.

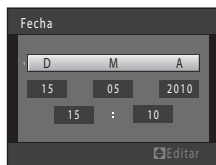

Cambio e impresión de la fecha y la hora

- Seleccione **Fecha** en la opción **Fecha** (📖 129) del menú Configuración (📖 125) para cambiar la fecha y la hora actual, y siga el procedimiento que se describe desde el paso 5.
- Seleccione **Zona hora** en la opción **Fecha** del menú Configuración para cambiar los ajustes de zona horaria y de horario de verano (📖 129).
- Para imprimir la fecha en las imágenes, active la impresión de fechas desde la opción **Impresión fecha** (📖 133) del menú Configuración una vez ajustada la fecha y la hora.

Introducción de las tarjetas de memoria

Los archivos de imagen, sonido y vídeo se pueden guardar en la memoria interna de la cámara (aproximadamente 47 MB) o en una tarjeta de memoria Secure Digital (SD) extraíble (disponible por separado;  150).

Cuando se introduce una tarjeta de memoria en la cámara, los datos se guardan automáticamente en ella, y los datos que la tarjeta contenga se pueden reproducir, borrar o transferir. Para guardar datos en la memoria interna, o reproducir, borrar o transferir los datos que contenga, debe extraer primero la tarjeta de memoria.

- 1 Asegúrese de que el indicador de encendido y la pantalla están apagados y abra la tapa del compartimento de la batería/ranura para tarjeta de memoria.

Asegúrese de apagar la cámara antes de abrir la tapa del compartimento de la batería/ranura para tarjeta de memoria.

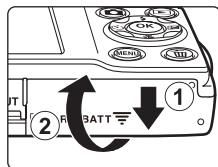

- 2 Introduzca la tarjeta de memoria.

Deslice correctamente la tarjeta de memoria hasta que quede fija en su lugar.

Cierre la tapa del compartimento de la batería/ranura para la tarjeta de memoria.

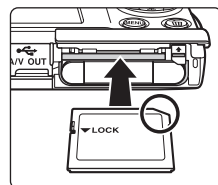

Introducción de las tarjetas de memoria

Si la tarjeta de memoria se introduce al revés o por el lado contrario, se podría dañar la cámara o la tarjeta de memoria.

Asegúrese de comprobar que la tarjeta de memoria se coloca con la orientación correcta.

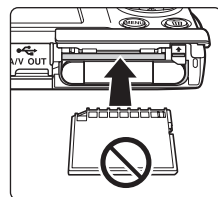

Extracción de las tarjetas de memoria

Antes de extraer la tarjeta de memoria, apague la cámara y compruebe que tanto la lámpara de encendido como la pantalla están apagados. Abra la tapa del compartimento de la batería/ranura para la tarjeta de memoria y empuje la tarjeta hacia dentro (①) para expulsarla parcialmente. A continuación, se puede extraer la tarjeta con la mano. No intente tirar de la tarjeta en diagonal para extraerla (②).

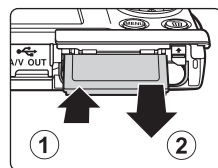

✓ Formateo de las tarjetas de memoria

Si aparece el mensaje de la derecha, deberá formatear la tarjeta de memoria antes de utilizarla (📖 138). Tenga en cuenta que **el formateo borra de modo definitivo todas las imágenes y demás datos de la tarjeta de memoria**. Asegúrese de copiar cualquier imagen que desee conservar antes de formatear la tarjeta de memoria.

Cuando formatee la tarjeta de memoria, utilice el multiselector para seleccionar **Sí** y pulse el botón **OK**. Aparecerá el diálogo de confirmación. Para iniciar el formateo, seleccione **Formatear** y pulse el botón **OK**.

- No apague la cámara ni abra la tapa del compartimento de la batería/ranura para la tarjeta de memoria hasta que haya finalizado el formateo.
- Asegúrese de utilizar esta cámara para formatear tarjetas de memoria utilizadas en otros dispositivos la primera vez que se inserten en la COOLPIX S3000 (📖 138).

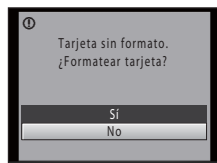

✓ El dispositivo de protección contra escritura

Las tarjetas de memoria cuentan con un mecanismo de protección contra escritura. Cuando este mecanismo esté en posición de bloqueo "lock", no se pueden escribir ni borrar datos de la tarjeta de memoria. Si el mecanismo está en posición de bloqueo "lock", desbloquéela desplazando la pestaña a la posición de escritura "write" para poder grabar o borrar fotos, o para formatear la tarjeta de memoria.

Dispositivo de protección contra escritura

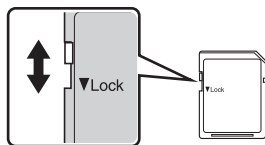

✓ Tarjetas de memoria

- Utilice solamente tarjetas de memoria Secure Digital.
- No realice ninguna de las acciones siguientes durante el formateo, mientras se estén escribiendo o borrando datos de la tarjeta de memoria o durante la transferencia de datos a un ordenador. Si no se siguen estas precauciones, se podrían perder los datos o estropearse la cámara o la tarjeta de memoria:
 - Retirar la batería o la tarjeta de memoria
 - Apagar la cámara
 - Desconectar el adaptador de CA
- No formatee la tarjeta de memoria utilizando un ordenador.
- No las desmonte ni las modifique.
- No las deje caer, ni las doble, las exponga al agua ni a sacudidas bruscas.
- No toque los terminales de metal con los dedos ni con objetos de metal.
- No pegue etiquetas o adhesivos en la tarjeta de memoria.
- No las deje a pleno sol, ni en un vehículo cerrado o en otros lugares expuestos a altas temperaturas.
- No las exponga a la humedad, polvo ni a gases corrosivos.

Paso 1 Encendido de la cámara y selección del modo (automático)

En esta sección se describe cómo hacer fotografías en el modo  (automático), un modo automático para “apuntar y disparar” que se recomienda a quienes utilicen una cámara digital por primera vez.

- 1 Pulse el interruptor principal para encender la cámara.



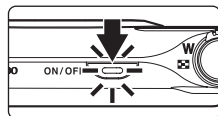

La lámpara de encendido (verde) se iluminará durante unos instantes y la pantalla se encenderá. Además se extenderá el objetivo.

Continúe con el paso 4 cuando aparezca .

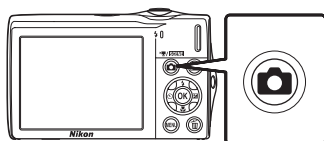

- 2 Pulse el botón  para acceder al menú de disparo.





- 3 Pulse el multiselector  o  para seleccionar , y, a continuación, pulse el botón .

La cámara entra en el modo  (automático).



- 4 Compruebe el nivel de batería y el número de exposiciones restantes.

Carga de la batería

Pantalla	Descripción
NINGÚN INDICADOR	La batería está totalmente cargada.
	Batería baja. Prepárese para cambiarla o cargarla.
 Batería agotada.	No se pueden tomar fotografías. Recargue la batería o sustitúyala por una totalmente cargada.

Indicador del nivel de batería

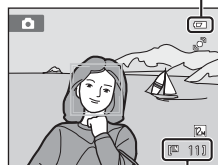



Número de exposiciones restantes

Número de exposiciones restantes

El número de fotografías que se puedan guardar depende de la capacidad de la memoria interna o de la tarjeta de memoria, así como del ajuste del modo de imagen (📖 38).

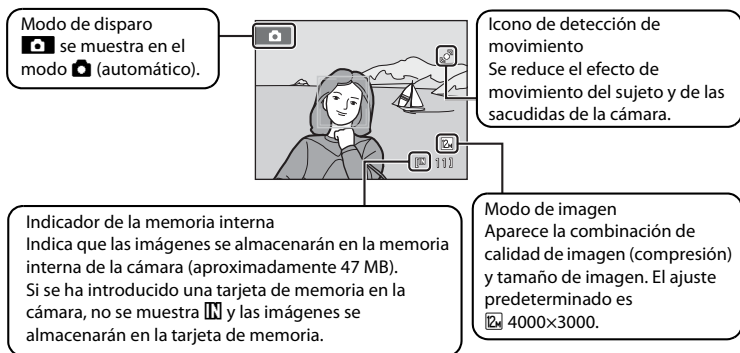
Indicadores que se muestran en el modo (automático)



- Los indicadores y la información sobre la foto de la pantalla durante el disparo y la reproducción desaparecerán tras unos segundos (📖 132).
- Si la pantalla ha entrado en modo de reposo para ahorrar energía, pulse el siguiente botón para reactivarla (📖 137).
 - Interruptor principal, el disparador o el botón 





Funciones disponibles en el modo (automático)

- Es posible ajustar el modo de flash (📖 30) y aplicar el Disparador automático (📖 32), el Modo macro (📖 33) y la Compens. de exposición (📖 34).
- Pulse el botón **MENU** para especificar los ajustes de todos los elementos del menú de disparo (📖 36) en función de las condiciones de disparo.

Detección de movim.

Consulte **Detección de movim.** (📖 135) en el menú Configuración (📖 125) para obtener más información.

Reducción electrónica de la vibración

- Si el modo de flash (📖 30) está ajustado en  (apagado) o en  (sincronización lenta) con **VR electrónico** (📖 134) en el menú Configuración establecido en **Automático**, puede aparecer el icono  en la pantalla.
- Si aparece  significa que hay presentes condiciones de disparo donde puedan producirse sacudidas de la cámara. En estas situaciones, la cámara reduce el efecto de las sacudidas de la cámara en las imágenes antes de guardarlas.

Paso 2 Encuadre de una imagen

1 Prepare la cámara.

Sujete la cámara firmemente con las dos manos y mantenga los dedos u otros objetos lejos del objetivo, el flash, la luz de ayuda de AF, el micrófono y el altavoz.

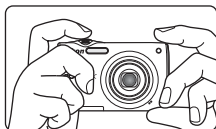

Al tomar fotografías con una orientación de retrato ("vertical"), gire la cámara de modo que el flash incorporado se encuentre por encima del objetivo.

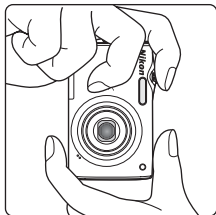

2 Encuadre la imagen.

Con los ajustes predeterminados los rostros que la cámara haya reconocido quedarán enmarcados por un borde doble amarillo (zona de enfoque).

Se pueden detectar hasta 12 rostros. Si se reconoce más de un rostro, el rostro más cercano a la cámara aparecerá enmarcado con un borde doble y los demás con un borde simple.



Al tomar fotografía de sujetos que no sean personas o al enmarcar un sujeto en el que no se reconoce el rostro, no se mostrará la zona de enfoque. Encuadre la imagen para que el sujeto seleccionado esté en el centro del encuadre o cerca de él.

Uso del zoom

Utilice el control del zoom para activar el zoom óptico. Gire el control del zoom hasta la posición **T** para ampliar de forma que el sujeto rellene una gran parte del encuadre o hasta la posición **W** para alejarse, aumentando la zona visible en el encuadre.

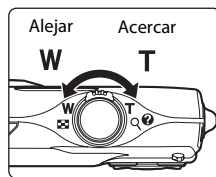

Cuando se gira el control del zoom, se muestra el indicador de zoom en la parte superior de la pantalla.

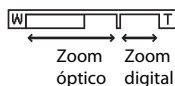

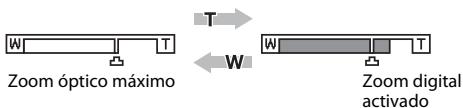

Zoom digital

Cuando la cámara amplía hasta la posición máxima del zoom óptico, si gira y mantiene el control del zoom en la posición **T**, se activa el zoom digital. Se amplía el sujeto hasta 4x, la máxima relación de zoom óptico. La cámara enfoca el centro del encuadre y la zona de enfoque no se muestra si el zoom digital está activado.



Zoom digital e interpolación

A diferencia del zoom óptico, el zoom digital utiliza un proceso para imágenes digitales conocido como interpolación para ampliar las imágenes, lo que produce un ligero deterioro de la calidad de la imagen dependiendo del modo de imagen (📖 37) y de la ampliación del zoom digital.

La interpolación se aplica a posiciones del zoom por encima de  cuando se toman fotografías. Cuando se aumenta el zoom por encima de , se inicia la interpolación y el indicador de zoom se vuelve amarillo para indicar que se está aplicando la interpolación.  se mueve hacia la derecha conforme la imagen decrece, lo que permite que se confirmen las posiciones de zoom en las cuales es posible el disparo sin aplicar la interpolación en la configuración de modo de imagen.



Tamaño de imagen pequeño

El zoom digital se puede desactivar en la opción **Zoom digital** (📖 136) del menú Configuración (📖 125).

Paso 3 Enfoque y disparo

1 Pulse el disparador hasta la mitad.

Pulse el disparador hasta la mitad (📖 11) para realizar el enfoque.

Cuando se reconoce un rostro, se enmarca con el borde doble para indicar la zona de enfoque activa. Cuando el sujeto está enfocado, el borde doble se vuelve de color verde.

Si no se reconoce un rostro, la cámara seleccionará automáticamente la zona de enfoque (hasta nueve zonas) que contenga el sujeto más cercano. Cuando el sujeto está enfocado, la zona de enfoque activa aparece en verde.

Cuando se utiliza zoom digital, la zona de enfoque no se muestra, y la cámara enfoca el centro del marco. Una vez logrado el enfoque, el indicador de enfoque (📖 6) se vuelve de color verde.

Al pulsar el disparador hasta la mitad, también aparecen los valores de velocidad de obturación y de diafragma.

El enfoque y la exposición permanecerán bloqueados mientras se mantenga pulsado el disparador hasta la mitad.

Mientras se pulsa el disparador hasta la mitad, es posible que la zona de enfoque o el indicador de enfoque parpadeen en rojo, lo que indica que la cámara no puede enfocar. Modifique la composición y pulse de nuevo el disparador hasta la mitad.

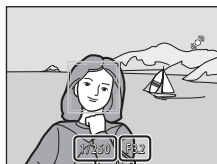
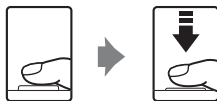

Velocidad de obturación Diafragma



Velocidad de obturación Diafragma

2 Pulse el disparador hasta el fondo.

Se suelta el disparador y la imagen se graba en la tarjeta de memoria o en la memoria interna.



✓ Durante la grabación

Durante la grabación de las imágenes, el número de exposiciones restantes parpadeará. **No abra la tapa del compartimento de la batería/ranura para tarjeta de memoria** durante la grabación de imágenes. Si se corta la alimentación o se retira la tarjeta de memoria en estas circunstancias, se podría producir una pérdida de datos o estropear la tarjeta o la cámara.

✓ Autofoco

Es posible que el autofocus automático no produzca los resultados esperados en las siguientes situaciones. En algunos casos excepcionales, es posible que no se enfoque el sujeto a pesar de que la zona de enfoque y el indicador de enfoque aparezcan en verde:

- Cuando el sujeto esté muy oscuro
- La escena cuenta con objetos con una luminosidad muy diferente (p. ej., el sol situado detrás del sujeto hace que este aparezca muy oscuro)
- No hay contraste entre el sujeto y lo que le rodea (p. ej., el sujeto de un retrato que lleva una camisa blanca y se encuentra delante de una pared blanca)
- Hay varios objetos a distintas distancias de la cámara (p. ej., el sujeto está dentro de una jaula)
- Cuando el sujeto se mueva rápidamente

En estas situaciones, intente pulsar el disparador hasta la mitad para volver a enfocar varias veces, o enfoque otro sujeto y utilice el bloqueo del enfoque (📖 45). Cuando utilice el bloqueo del enfoque, asegúrese de que la distancia entre la cámara y el sujeto para el que se haya bloqueado el enfoque sea la misma que la distancia al sujeto real.

✓ Observaciones sobre Prioridad al rostro

Consulte **Modo zona AF** (📖 44) y "Prioridad al rostro" (📖 46) para obtener más información.

✍ Pantalla Adverten de parpad.

Si la cámara detecta la posibilidad de que los sujetos del retrato hayan parpadeado al tomar una fotografía en modo de prioridad al rostro con  **Adverten de parpad.** ajustado en **Encendido**, aparece la pantalla de advertencia de parpadeo (📖 141).

🔦 Luz de ayuda de AF y flash

Si el sujeto está poco iluminado, se puede activar la luz de ayuda de AF (📖 136) al pulsar el disparador hasta la mitad, o bien se puede activar el flash (📖 30) al pulsar el disparador hasta el fondo.

Paso 4 Reproducción y borrado de imágenes

Reproducción de imágenes (modo de reproducción)

Pulse el botón (reproducir).

La última fotografía tomada aparece en el modo de reproducción a pantalla completa.

Pulse el multiselector , , o para ver más fotografías. Mantenga pulsado el multiselector , , o para pasar rápidamente las fotografías.

Las imágenes pueden mostrarse brevemente a baja resolución mientras se leen de la tarjeta de memoria o de la memoria interna.

Botón (reproducir)

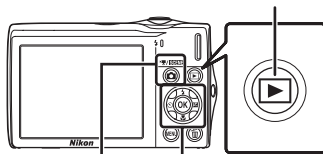

Botón (automático) Multiselector

Pulse el botón o el disparador hasta la mitad para cambiar al modo de disparo.

Cuando se reproducen las imágenes almacenadas en la memoria interna de la cámara, se visualiza . Si se ha introducido una tarjeta de memoria en la cámara, no se muestra y se reproducen las imágenes almacenadas en la tarjeta de memoria.

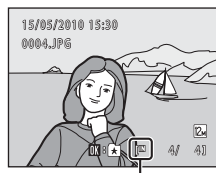

Indicador de la memoria interna

Borrado de imágenes

- 1 Pulse el botón para borrar la imagen que aparece en la pantalla en ese momento.

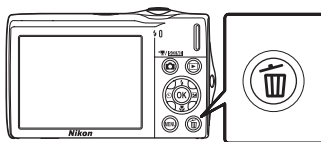

- 2 Utilice el multiselector para seleccionar **Sí** y pulse el botón .

Una vez borradas, no es posible restaurar las imágenes.

Para salir sin borrar la imagen, seleccione **No** y pulse el botón .

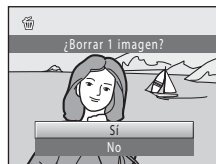

Operaciones disponibles en el modo de reproducción

Consulte “Funcionamiento en modo de reproducción a pantalla completa” (📖 68) y “Edición de imágenes” (📖 98) para obtener más información.

Encendido de la cámara al pulsar el botón

Si la cámara está apagada, mantenga pulsado el botón  para encenderla en el modo de reproducción. El objetivo no se extenderá.

Visualización de imágenes

- Cuando se visualizan en modo de reproducción a pantalla completa las imágenes en las que se había detectado un rostro durante el disparo (📖 46), es posible que las fotografías se giren automáticamente para la visualización de la reproducción en función de la orientación del rostro detectado, excepto las fotografías tomadas con los ajustes **Continuo**, **BSS** y **Multidisparo 16** (📖 41).
- Si la pantalla ha entrado en modo de reposo para ahorrar energía, pulse el siguiente botón para reactivarla (📖 137).
 - Interruptor principal, el disparador o el botón 

Borrado de la última imagen tomada en modo de disparo

En el modo de disparo, pulse el botón  para borrar la última imagen tomada.

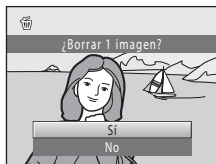

Borrado de varias fotografías

Se pueden borrar varias imágenes con la opción **Borrar** (📖 92) del menú Reproducción (📖 86) del menú Mostrar por fecha (📖 85), del menú Ordenar automáticamente (📖 82) o del menú Imágenes favoritas (📖 77).

Uso del flash

Cuando **Sensibilidad ISO** se ajusta en **Automático**, flash tiene un alcance de 0,5–4,5 m en la posición del zoom máxima de gran angular y un alcance de 0,5–2,4 m en la posición del zoom máxima de teleobjetivo.

Automático

El flash se dispara automáticamente cuando hay poca luz.

Automático con reducción de ojos rojos

Reduce el efecto de “ojos rojos” en los retratos (📖 31).

Apagado

El flash no se disparará aunque haya poca luz.

Flash de relleno

El flash destallará cada vez que se tome una imagen. Se utiliza para “rellenar” (iluminar) las sombras y los sujetos a contraluz.

Sincronización lenta

 **AUTO** (automático) se combina con la velocidad de obturación lenta.

Adecuado para retratos nocturnos y al atardecer que incluyen paisaje de fondo.

El flash ilumina el sujeto principal; se utilizan velocidades de obturación lentas para captar el fondo por la noche o con iluminación deficiente.

Ajuste del modo de flash



1 Pulse el multiselector (modo de flash).

Aparecerá el menú Flash.



2 Pulse el multiselector o para seleccionar el modo de flash deseado y, a continuación, pulse el botón **OK**.

El icono del modo de flash seleccionado aparecerá en la parte superior de la pantalla.

Cuando se aplica  **AUTO** (automático),  **AUTO** aparece únicamente durante unos segundos, independientemente de los ajustes de **Informac foto** (📖 132).

Si un ajuste no se confirma pulsando el botón **OK** en unos cuantos segundos, se cancelará la selección.

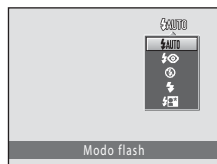

✓ Disparo con el flash desactivado (🚫) o cuando hay poca luz

- Se recomienda que use un trípode para estabilizar la cámara durante el disparo y evitar los efectos producidos por las sacudidas de la cámara.
- El indicador **ISO** se muestra cuando la cámara aumenta la sensibilidad automáticamente. Las imágenes que se tomen cuando aparezca **ISO** podrían quedar ligeramente moteadas.
- Es posible que se active la función de reducción de ruido en algunas condiciones de disparo como, por ejemplo, con poca luz. Se necesita más tiempo del habitual para guardar imágenes en las que se ha aplicado la reducción de ruido.

✓ Observaciones sobre el flash

Al usar el flash, los reflejos de las partículas de polvo en el aire pueden parecer puntos brillantes en las imágenes. Para reducir estos reflejos, ajuste el modo de flash en 🚫 (apagado).

🔪 El indicador de flash

El indicador del flash muestra el estado del flash cuando el disparador se pulsa hasta la mitad.

- Encendido: el flash destella cuando se toma la imagen.
- Parpadea: el flash se está cargando. Espere unos segundos y vuelva a intentarlo.
- Apagado: el flash no destella cuando se toma la imagen.

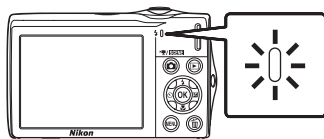

Si el nivel de batería es bajo, la pantalla se apagará y permanecerá apagada hasta que el flash se cargue completamente.

🔪 Configuración del modo de flash

La configuración del modo de flash predeterminado varía en función del modo de disparo.

- 📷 (automático): **🚫** (automático)
- 🌄 (Escena): varía en función del modo de escena elegido (📖 53–59)
- 🧑 (Retrato inteligente): se fija en **🚫** (automático) cuando se selecciona **Apagado** para **Antiparpadeo**; **🚫** (apagado) cuando se selecciona **Encendido** para **Antiparpadeo** (📖 64)
- 🎯 (Seguimiento de sujeto): **🚫** (automático)

Es posible que haya funciones con las que no se puede activar el flash. Consulte "Ajustes de la cámara que no pueden aplicarse simultáneamente" (📖 49) para obtener más información.

Los ajustes del modo de flash aplicados en el modo 📷 (automático) se almacenan en la memoria de la cámara incluso después de apagarla, y se vuelven a aplicar la siguiente vez que se selecciona el modo 📷 (automático).

🔪 Reducción de ojos rojos

La cámara utiliza la reducción de ojos rojos avanzada ("corrección de ojos rojos integrada").

Si la cámara detecta "ojos rojos" al guardar la imagen, la zona afectada se procesará para reducir aún más los ojos rojos antes de guardar la imagen. Tenga en cuenta lo siguiente al realizar el disparo.

- Se requiere un tiempo superior al habitual para guardar las imágenes.
- La reducción de ojos rojos no siempre produce los resultados deseados en todos los casos.
- En casos muy raros, las zonas sin ojos rojos pueden incluirse en el procesamiento de reducción de ojos rojos. Si fuera así, seleccione otro modo de flash y vuelva a intentarlo.

Toma de imágenes con el disparador automático



La cámara está equipada con un temporizador de diez y de dos segundos para realizar autorretratos. Esta función resulta útil a la hora de reducir los efectos de vibración de la cámara, que se producen al pulsar el disparador.

Se recomienda el uso de un trípode cuando se emplee el disparador automático.

- 1** Pulse el multiselector  (disparador automático).

Aparecerá el menú Disparador automático.



- 2** Pulse el multiselector  o  para seleccionar **10 s** o **2 s**, y, a continuación, pulse el botón .

10 s (diez segundos): utilícelo en acontecimientos importantes, por ejemplo, bodas

2 s (dos segundos): utilícelo para evitar las sacudidas de la cámara

Aparecerá el modo seleccionado para el disparador automático.

Si un ajuste no se confirma pulsando el botón  en unos cuantos segundos, se cancelará la selección.



- 3** Encuadre la imagen y pulse el disparador hasta la mitad.

Se ajustarán el enfoque y la exposición.

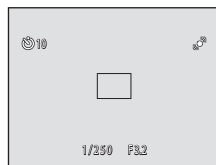

- 4** Pulse el disparador hasta el fondo.

Se pondrá en marcha el disparador automático y en la pantalla se mostrarán los segundos que faltan para que se abra el obturador. El indicador del disparador automático parpadea durante la cuenta atrás del temporizador. Aproximadamente un segundo antes de que se abra el obturador, el indicador deja de parpadear y se iluminará de forma continua.

Cuando se suelta el obturador, el disparador automático cambiará a la posición **OFF**.

Para detener el temporizador antes de que se tome una fotografía, pulse de nuevo el disparador.

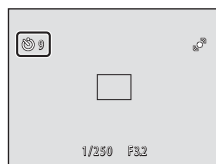

Modo macro

Modo macro se utiliza para fotografiar imágenes de objetos a una distancia de tan solo 8 cm. Tenga en cuenta que es posible que el flash no pueda iluminar totalmente el sujeto a distancias inferiores a 50 cm.

1 Pulse el multiselector (Modo macro).

Aparece el menú macro.





2 Pulse el multiselector o para seleccionar **ON** y pulse el botón .

Aparecerá el icono del modo macro ()

Si un ajuste no se confirma pulsando el botón  en unos cuantos segundos, se cancelará la selección.



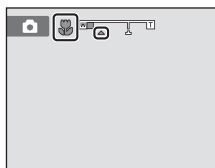

3 Gire el control del zoom para encuadrar la imagen.

- La distancia más cercana en la que la cámara puede enfocar varía según la posición del zoom. La cámara puede enfocar a distancias más cortas cuando  y el indicador de zoom se iluminan en verde con el indicador de zoom situado a la izquierda (gran angular) de .
- En la posición del zoom un paso a la derecha (teleobjetivo) de la posición de zoom máxima de gran angular, la cámara puede enfocar sujetos a sólo 8 cm del objetivo. En la posición de zoom máxima de gran angular y la posición de zoom , la cámara enfoca a una distancia de 20 cm.





Autofoco

Al utilizar el modo  (automático), si el **Modo autofocus** ( 48) se ajusta en **AF permanente**, la cámara enfoca continuamente hasta que se bloquea el enfoque cuando se pulsa el disparador hasta la mitad. Por lo tanto, se puede oír el sonido del movimiento del motor de enfoque.

Cuando se utilizan otros modos de disparo, **AF permanente** se activa automáticamente cuando se activa el modo macro.

Configuración del modo macro

Los ajustes del modo macro aplicados en el modo  (automático) se almacenan en la memoria de la cámara incluso después de apagarla, y se vuelven a aplicar la siguiente vez que se selecciona el modo  (automático).

Ajuste del brillo (Compens. de exposición)

La compensación de exposición se utiliza para modificar la exposición a partir del valor sugerido por la cámara, para que las fotografías salgan más claras u oscuras.

1 Pulse el multiselector (compensación de exposición).

Aparece la guía de compensación de exposición.



2 Pulse el multiselector o para ajustar la exposición y, a continuación, pulse el botón .

Para hacer que la imagen sea más brillante, aplique una compensación de exposición positiva (+).

Para hacer que la imagen sea más oscura, aplique una compensación de exposición negativa (-).

La compensación de exposición se puede ajustar en valores comprendidos entre -2,0 y +2,0 EV.

Si un ajuste no se confirma pulsando el botón  en unos cuantos segundos, se cancelará la selección.

Si se aplica un valor de compensación de exposición distinto de **0.0**, dicho valor se muestra en la pantalla con el indicador .

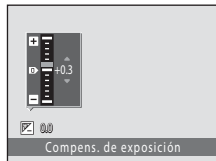

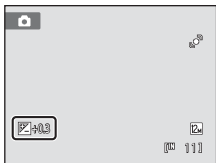

3 Pulse el disparador para tomar una fotografía.

Para salir sin modificar la exposición, vuelva al paso 1, cambie el valor a **0.0** y, a continuación, pulse el botón .







Valor de la compensación de exposición

El valor de compensación de exposición aplicado en el modo  (automático) se almacena en la memoria de la cámara incluso después de apagarla y se vuelve a aplicar la siguiente vez que se selecciona el modo  (automático).

Utilización de la compensación de exposición

- La cámara tiende a reducir la exposición cuando predominan los objetos muy luminosos en el encuadre, y a aumentarla cuando el encuadre es mayoritariamente oscuro. Por lo tanto, es probable que se deba utilizar la compensación *positiva* (+) para capturar la brillantez de objetos muy luminosos que ocupan el encuadre (por ejemplo, extensiones de agua, arena y nieve iluminadas por el sol), o cuando el fondo sea mucho más brillante que el sujeto principal.
- La compensación *negativa* (-) se podría utilizar en el caso de que grandes zonas del encuadre contengan objetos muy oscuros (por ejemplo, una franja de hojas verde oscuro), o cuando el fondo sea mucho más oscuro que el sujeto principal.

Selección de un modo de disparo

Seleccione un modo de disparo desde los modos  (automático),  (escena),  (Retrato inteligente),  (Seguimiento de sujeto) y  (vídeo).





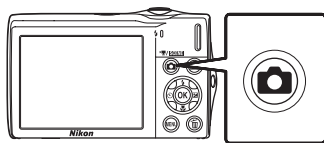

1 Pulse el botón en modo de disparo.

Se muestra el menú de selección del modo de disparo.



2 Pulse el multiselector o para seleccionar un modo de disparo y pulse el botón .

La cámara pasará al modo de disparo seleccionado.

Para seleccionar un modo de escena distinto (el segundo icono de la parte superior), pulse , pulse el multiselector , ,  o  para seleccionar una escena y luego pulse el botón .

Para volver al modo de disparo actual sin cambiar los modos de disparo, pulse el botón  o el disparador.

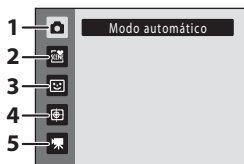

1 Modo automático 22

Es posible hacer fotografías con un modo automático para “apuntar y disparar” que se recomienda a quienes utilicen una cámara digital por primera vez. Los ajustes de disparo como, por ejemplo, el disparo continuo también se pueden aplicar desde el menú de disparo ( 36).

2 Modo de escena 50

Los ajustes de la cámara se optimizan automáticamente para la escena seleccionada. En el modo Selector auto. de escenas, la cámara selecciona automáticamente el modo de escena más apropiado para un disparo sencillo.

3 Retrato inteligente 62

La cámara utiliza la prioridad al rostro para reconocer rostros humanos y, a continuación, acciona automáticamente el obturador cada vez que detecte una sonrisa. La opción de suavizado de piel se puede utilizar para hacer que los tonos de piel de los rostros de personas aparezcan suavizados.



4 Seguimiento de sujeto 65













Adecuado para enfocar y tomar imágenes de sujetos en movimiento.

5 Vídeo 106



Se puede grabar vídeo (con sonido).

Opciones de disparo: El menú Disparo (modo (automático))

Es posible ajustar las siguientes opciones cuando se dispara en el modo  (automático) ( 22).

	Modo de imagen	 37
	Elija el modo de imagen (combinación de tamaño de imagen e índice de compresión) en el que se graban las imágenes. El ajuste de modo de imagen también se puede modificar desde otros modos de disparo (excepto el modo de vídeo).	
WB	Balance blancos	 39
	Permite adaptar el balance de blancos a la fuente de luz.	
	Continuo	 41
	Permite realizar un disparo continuo o BSS (selector del mejor disparo).	
ISO	Sensibilidad ISO	 42
	Permite controlar la sensibilidad de la cámara a la luz.	
	Opciones de color	 43
	Permite aplicar efectos de color a las fotografías a medida que se graban.	
	Modo zona AF	 44
	Permite seleccionar la manera en la que la cámara elige la zona de enfoque para autofocus.	
	Modo autofocus	 48
	Permite elegir el modo de enfoque de la cámara.	

Visualización del menú Disparo

Acceda al modo  (automático) ( 22).

Pulse el botón **MENU** para acceder al menú de disparo.

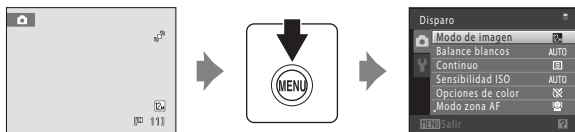

- Utilice el multiselector para seleccionar y aplicar los ajustes ( 9).
- Para salir del menú de disparo, pulse el botón **MENU**.













Ajustes de la cámara que no pueden aplicarse simultáneamente

Algunas funciones no pueden activarse junto con otras ( 49).

Modo de imagen (calidad de imagen/tamaño de imagen)

 (automático) → MENU (Disparo) →  Modo de imagen

El modo de imagen hace referencia a la combinación de tamaño de imagen y calidad de imagen (compresión) en la que se graban las imágenes. Seleccione el modo de imagen que mejor se adapte a la manera en la que se utilizarán las imágenes y a la capacidad de la memoria interna o de la tarjeta de memoria. Cuanto mayor sea el ajuste del modo de imagen, mayor será el tamaño en el que se puede imprimir o mostrar sin que se vea "granulada", pero limita el número de imágenes que se pueden grabar.

Opción	Tamaño (píxeles)	Descripción
 4000×3000★	4000 × 3000	Es la calidad más alta que  , adecuada para ampliaciones o impresiones de alta calidad. La relación de compresión es, aproximadamente, de 1:4.
 4000×3000 (ajuste predeterminado)	4000 × 3000	Es la mejor elección en la mayoría de las situaciones. La relación de compresión es, aproximadamente, de 1:8.
 3264×2448	3264 × 2448	
 2592×1944	2592 × 1944	
 2048×1536	2048 × 1536	Tamaño inferior a  ,  , o  permite almacenar un mayor número de fotografías. La relación de compresión es, aproximadamente, de 1:8.
 1024×768	1024 × 768	Adecuado para mostrar en una pantalla de ordenador. La relación de compresión es, aproximadamente, de 1:8.
 640×480	640 × 480	Adecuado para reproducción a pantalla completa en un televisor con relación de aspecto de 4:3 o para la distribución por correo electrónico. La relación de compresión es, aproximadamente, de 1:8.
 3968×2232	3968 × 2232	Se graban imágenes con una relación de aspecto de 16:9. La relación de compresión es, aproximadamente, de 1:8.









En los modos de disparo y reproducción aparecerá en la pantalla el icono del ajuste activo ( 6, 7).

Modo de imagen

- Los cambios que se hagan a estos ajustes se establecerán en todos los modos de disparo (excepto en el modo de video).
- Es posible que haya funciones con las que no se puede activar este ajuste. Consulte "Ajustes de la cámara que no pueden aplicarse simultáneamente" ( 49) para obtener más información.

Número de exposiciones restantes

La siguiente tabla indica el número aproximado de imágenes que se pueden almacenar en la memoria interna y en una tarjeta de memoria de 4 GB. Tenga en cuenta que el número de imágenes que se pueden almacenar variará en función de la composición de la imagen (debido a la compresión JPEG). Además, este número puede variar en función de la marca de la tarjeta de memoria, aunque las tarjetas de memoria indiquen la misma capacidad.

Ajuste	Memoria interna (aprox. 47 MB)	Tarjeta de memoria ¹ (4 GB)	Tamaño de impresión ² (cm)
 4000×3000★	5	505	34 × 25
 4000×3000	11	1010	34 × 25
 3264×2448	18	1575	28 × 21
 2592×1944	29	2565	22 × 16
 2048×1536	48	4235	17 × 13
 1024×768	142	13500	9 × 7
 640×480	275	23000	5 × 4
 3968×2232	15	1370	34 × 19

¹ Si el número de exposiciones restantes es 10.000 o más, la pantalla mostrará el número "9999".

² Tamaño de impresión con una resolución de salida de 300 ppp. Los tamaños de impresión se calculan al dividir el número de píxeles entre la resolución de impresora (ppp) y multiplicarlo por 2,54 cm. No obstante, con el mismo tamaño de imagen, las imágenes impresas a resoluciones superiores se imprimirán con un tamaño inferior al indicado, y aquellas que se imprimen a resoluciones inferiores se imprimirán con un tamaño superior al indicado.

WB Balance blancos (ajuste del tono)

 (automático) → MENU (Disparo) → WB Balance blancos

El color de la luz reflejada de un objeto varía con el color de la fuente de luz. El cerebro humano puede adaptarse a los cambios del color de la fuente de luz y el resultado es que los objetos blancos se ven blancos ya estén a la sombra, bajo la luz directa del sol o bajo una luz incandescente. Las cámaras digitales pueden imitar este ajuste procesando las imágenes según el color de la fuente de luz. Esto se conoce como "balance blancos". Para obtener colores naturales, seleccione un ajuste de balance de blancos que coincida con la fuente de luz antes de tomar la fotografía. Aunque el ajuste predeterminado se puede utilizar con la mayoría de los tipos de luz, **Automático**, también es posible especificar manualmente el ajuste de balance de blancos que resulte más adecuado para una fuente de luz concreta y obtener así unos resultados más precisos.

AUTO Automático (ajuste predeterminado)

El balance de blancos se ajusta automáticamente para adaptarse a las condiciones de luz. Es la mejor elección en la mayoría de las situaciones.

PRE Preajuste manual

Se utilizan objetos de colores neutros como referencia para ajustar el balance de blancos en condiciones de luz poco habituales. Consulte "Preajuste manual" para obtener más información (📖 40).

Luz de día

El balance de blancos se ajusta para la luz solar directa.

Incandescente

Se utiliza con la luz incandescente.

Fluorescente

Se utiliza con luz fluorescente.

Nublado

Se utiliza para fotografías de exterior con el cielo nublado.

Flash

Se utiliza con el flash.

Los efectos de la opción seleccionada se pueden previsualizar en la pantalla (📖 6). Si los ajustes no se establecen en **Automático**, se muestra en la pantalla el icono del ajuste actual.

Observaciones sobre Balance blancos

- Es posible que haya funciones con las que no se puede activar este ajuste. Consulte "Ajustes de la cámara que no pueden aplicarse simultáneamente" (📖 49) para obtener más información.
- Para los ajustes de balance de blancos que no sean **Automático** o **Flash**, apague el flash (🔇) (📖 30).

Preajuste manual

El preajuste manual resulta efectivo con una iluminación mixta o para compensar las fuentes de iluminación con una gran dominante de color (por ejemplo, para hacer fotografías con una lámpara que emita luz de matices rojizos y que parezca que se han hecho con luz blanca).

1 Coloque un objeto de referencia blanco o gris bajo la luz con la que se vaya a tomar la fotografía.

2 Muestre el menú de disparo ( 36), utilice el multiselector para seleccionar **PRE Preajuste manual** en el menú **Balance blancos** y pulse el botón **OK**.

La cámara aplicará el zoom.



3 Seleccione **Medir**.

Para aplicar el valor medido más reciente para el preajuste manual, seleccione **Cancelar** y pulse el botón **OK**.

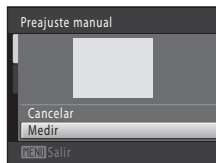

4 Encuadre el objeto de referencia en la ventana de medida.

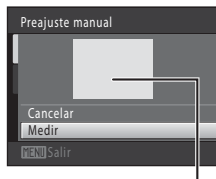

Ventana de medida



5 Pulse el botón **OK** para medir un valor de preajuste manual.

Se abre el obturador y se establece el valor nuevo del balance de blancos. No se graba ninguna imagen.

Observaciones sobre Preajuste manual

No se puede medir un valor para luz de flash con **Preajuste manual**. Cuando dispare utilizando el flash, ajuste **Balance blancos** en **Automático** o **Flash**.

Continuo

 (automático) → MENU (Disparo) →  Continuo

Permite realizar un disparo continuo o BSS (selector del mejor disparo). El flash se desactiva si se selecciona **Continuo**, **BSS** o **Multidisparo 16**, y el enfoque, la exposición y el balance de blancos se fijan en los valores determinados con la primera imagen de cada serie.

Individual (ajuste predeterminado)

Se toma una imagen cada vez que se pulsa el disparador.

Continuo

Mientras se mantiene pulsado el disparador, se toman hasta tres fotografías a una velocidad aproximada de 0,9 fotogramas por segundo (fps) si **Modo de imagen** está ajustado en  **4000x3000**.

BSS BSS (Selector de mejor disparo)

El “selector de mejor disparo” se recomienda para disparar con el flash apagado o cuando se utiliza el zoom de la cámara, o en otras situaciones en las que el movimiento involuntario puede provocar que las fotografías salgan movidas. Al activar BSS, la cámara toma hasta diez imágenes mientras se mantiene pulsado el disparador. Se selecciona y guarda automáticamente la imagen más nítida de la serie.

Multidisparo 16

Cada vez que se pulsa el disparador, la cámara toma 16 fotografías a una velocidad aproximada de 30 fps y las ordena en tomas de una sola imagen.

- **Modo de imagen** se fija en  (2560 × 1920).
- El zoom digital no se encuentra disponible.

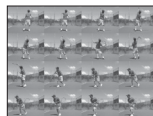

Si los ajustes no se establecen en **Individual**, el indicador del ajuste actual se mostrará en la pantalla ( 6).

Observaciones sobre el disparo continuo

- La velocidad de fotogramas con el disparo continuo puede variar en función de la configuración del modo de imagen, de la tarjeta de memoria que se utilice o de las condiciones de toma.
- Es posible que haya funciones con las que no se puede activar este ajuste. Consulte “Ajustes de la cámara que no pueden aplicarse simultáneamente” ( 49) para obtener más información.

Observaciones sobre BSS

Quizá el **BSS** no produzca los resultados deseados si el sujeto se mueve o se cambia la composición mientras se mantiene pulsado el disparador.

Observaciones sobre Multidisparo 16

El fenómeno “smear” ( 148) visible en la pantalla cuando se activa el disparo **Multidisparo 16** se grabará con las imágenes. Se recomienda evitar objetos brillantes como el sol, los reflejos del sol y las luces eléctricas cuando se dispara con la opción **Multidisparo 16** activada.

ISO Sensibilidad ISO

 (automático) → MENU (Disparo) → ISO Sensibilidad ISO

La sensibilidad es la medida de la respuesta de la cámara a la luz. Cuanto mayor sea la sensibilidad, menos luz se necesitará para exponer una imagen. A pesar de que los ajustes de sensibilidad ISO son adecuados para tomar imágenes de objetos en movimiento o con poca iluminación, los ajustes de sensibilidad alta a menudo conllevan "ruido": píxeles de colores brillantes con distribución aleatoria que se concentran en las partes oscuras de la imagen.

Automático (ajuste predeterminado)



La sensibilidad está ajustada en ISO 80 cuando hay unas condiciones de iluminación suficientes; cuando hay poca luz la cámara compensa la situación aumentando la sensibilidad a ISO 1600 como máximo.

Intervalo fijo automático



Seleccione el rango en que la cámara ajusta automáticamente la sensibilidad ISO, desde **ISO 80-400** (ajuste predeterminado) o **ISO 80-800**. La cámara no aumentará la sensibilidad por encima del valor máximo del intervalo seleccionado. Especifique la sensibilidad ISO máxima para obtener un control efectivo de la cantidad de "grano" que aparece en las imágenes.

80, 100, 200, 400, 800, 1600, 3200

La sensibilidad se bloquea en el valor especificado.

Si los ajustes no se establecen en **Automático**, el ajuste actual se visualizará en la pantalla ( 6). Si se selecciona **Automático** y la sensibilidad supera el valor ISO 80, aparecerá el icono **ISO** ( 31). Si se selecciona **Intervalo fijo automático**, se mostrarán  y el valor máximo de sensibilidad ISO.

Observaciones sobre la sensibilidad ISO

- Es posible que haya funciones con las que no se puede activar este ajuste. Consulte "Ajustes de la cámara que no pueden aplicarse simultáneamente" ( 49) para obtener más información.
- **Detección de movim.** ( 135) no funciona si se ha seleccionado una opción que no sea **Automático** en los ajustes de sensibilidad ISO.

Opciones de color

 (automático) → MENU (Disparo) →  Opciones de color

Hace que los colores sean más intensos o graba las imágenes en monocromo.

Color (ajuste predeterminado)

Utilízelo para que las fotografías muestren un color natural.

Vívido

Utilízelo para conseguir un efecto vivo, como de "impresión fotográfica".

Blanco y negro

Graba las fotografías en blanco y negro.

Sepia

Graba las fotografías en tonos sepia.

Cianotipo

Graba las fotografías en un tono cian-azul monocromo.

Si los ajustes no se establecen en **Color**, se muestra en la pantalla el icono del ajuste actual ( 6). Los tonos de color en la pantalla de disparo cambian en función de la opción de color seleccionada.

Observaciones sobre las opciones de color

Es posible que haya funciones con las que no se puede activar este ajuste. Consulte "Ajustes de la cámara que no pueden aplicarse simultáneamente" ( 49) para obtener más información.

Modo zona AF

 (automático) → MENU (Disparo) →  Modo zona AF

Utilice esta opción para determinar la manera en la que la cámara selecciona la zona de enfoque para el autofocus. Si el zoom digital está activado, la cámara siempre enfoca el centro del encuadre, independientemente del ajuste especificado.

Prioridad al rostro (ajuste predeterminado)

Cuando la cámara reconoce un rostro humano, enfoca dicho rostro. Consulte “Prioridad al rostro” (📖 46) para obtener más información. Si se reconoce más de un rostro, la cámara enfoca el rostro más cercano a la cámara.

Al tomar imágenes de sujetos que no sean personas, o al encuadrar un sujeto cuyo rostro no se reconoce, el ajuste **Modo zona AF** cambiará a **Automático** y la cámara seleccionará automáticamente la zona de enfoque que contiene el sujeto más cercano a la cámara.

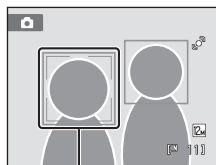

Zonas de enfoque

Automático

La cámara seleccionará automáticamente la zona de enfoque (una de nueve) que contenga el sujeto más cercano. Pulse el disparador hasta la mitad para activar la zona de enfoque. Con el disparador pulsado hasta la mitad, se mostrará en la pantalla la zona de enfoque (hasta nueve zonas) seleccionada.

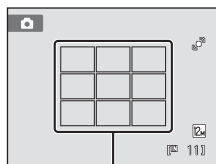



Zonas de enfoque

Manual

Seleccione una de las 99 zonas de enfoque mostradas en la pantalla.

Esta opción se recomienda en situaciones en las que el sujeto deseado está relativamente quieto y no se encuentra en el centro del encuadre.

Pulse el multiselector ▲, ▼, ◀, ▶ para seleccionar la zona de enfoque mostrada en la pantalla que contenga al sujeto y dispare.

Para cancelar la selección de la zona de enfoque y ajustar el flash, el modo macro, el disparador automático y la compensación de exposición, pulse el botón . Para volver a la pantalla de selección de la zona de enfoque, vuelva a pulsar el botón .

Zona de enfoque

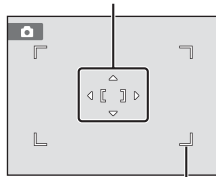

Zona de enfoque que se puede seleccionar

Central

La cámara enfoca el sujeto que se encuentre en el centro del encuadre.
Se muestra siempre la zona de enfoque central.

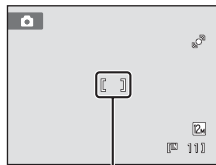

Zona de enfoque

Observaciones sobre el modo zona AF

Esta función no se puede utilizar simultáneamente con determinadas funciones. Consulte "Ajustes de la cámara que no pueden aplicarse simultáneamente" ( 49).

Bloqueo del enfoque

Para enfocar sujetos que no se encuentran en el centro cuando **Central** está seleccionado como **Modo zona AF**, utilice el bloqueo del enfoque tal como se describe a continuación.

- 1 Coloque el sujeto en el centro del encuadre.
- 2 Pulse el disparador hasta la mitad.
 - Compruebe que la zona de enfoque está verde.
 - El enfoque y la exposición están bloqueados.
- 3 Mantenga pulsado el disparador hasta la mitad y vuelva a componer la imagen.
 - Asegúrese de que la distancia entre la cámara y el sujeto no cambia.
- 4 Pulse el disparador hasta el fondo para tomar la fotografía.







Información adicional

Consulte "Autofoco" ( 27) para obtener más información.

Prioridad al rostro

Si la cámara apunta a un rostro humano, se iniciará el reconocimiento de rostros, que permite que la cámara reconozca automáticamente dicho rostro y lo enfoque. La función de prioridad al rostro se activa en las siguientes situaciones.

- **Modo zona AF** ( 44) se ha ajustado en **Prioridad al rostro**
- En modos de escena **Selector auto. de escenas** () 51), **Retrato** () 53) y **Retrato nocturno** () 54)
- En el modo de retrato inteligente () 62)

1 Encuadre una fotografía.

Cuando la cámara reconoce un rostro, dicho rostro queda enmarcado con un borde doble amarillo.

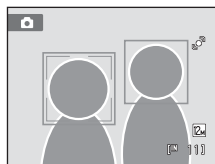

Cuando la cámara reconoce más de un rostro, la operación varía como se indica a continuación en función del modo de disparo.

Modo de disparo	Rostros enmarcados por un borde doble	Número de rostros que se pueden reconocer
Modo  (automático) (Prioridad al rostro)	El rostro más próximo a la cámara	Hasta un máximo de 12
Selector auto. de escenas , modo de escena Retrato , Retrato nocturno	<ul style="list-style-type: none">• Los demás rostros aparecen enmarcados por un borde sencillo.	
Modo de retrato inteligente	El rostro debe estar lo más cerca posible del centro del encuadre <ul style="list-style-type: none">• Los demás rostros aparecen enmarcados por un borde sencillo.	Hasta un máximo de 3

2 Pulse el disparador hasta la mitad.

La cámara enfoca el rostro enmarcado con el borde doble. El borde doble se vuelve de color verde y el enfoque se bloquea.

Si la cámara no puede enfocar, el contorno doble parpadeará. Pulse el disparador hasta la mitad otra vez y enfoque.





Pulse el disparador hasta el fondo para tomar una fotografía.

Si la cámara detecta que el rostro enmarcado con el borde doble está sonriendo en el modo de retrato inteligente, el

Temporizador sonrisa ( 62) se activará y el obturador se accionará automáticamente sin tener que pulsar el disparador.



Observaciones sobre Prioridad al rostro

- Si la cámara no puede reconocer ningún rostro mientras se pulsa el disparador hasta la mitad y **Modo zona AF** está ajustado en **Prioridad al rostro**, el ajuste del modo zona AF cambiará automáticamente a **Automático**.
- Si no se reconoce ningún rostro al pulsar el disparador hasta la mitad en los modos de escena **Retrato** o **Retrato nocturno** o en el modo de retrato inteligente, la cámara enfocará al sujeto que se encuentre en el centro del encuadre.
- Es posible que la cámara no sea capaz de reconocer los rostros en las situaciones siguientes:
 - Cuando las caras están parcialmente ocultas por gafas de sol u otros objetos
 - Cuando las caras ocupen una parte demasiado grande o demasiado pequeña del encuadre
- Si el encuadre incluye más de una cara, tanto los rostros que reconoce la cámara como el rostro al que enfoca dependerán de diversos factores, incluida la dirección en la que miran las caras.
- En casos excepcionales, es posible que el sujeto no esté enfocado a pesar de que el borde doble esté de color verde ( 27). En ese caso, cambie al modo  (automático) y ajuste **Modo zona AF** en **Manual** o **Central**, vuelva a enfocar otro sujeto situado a la misma distancia de la cámara que el sujeto del retrato que intenta captar y utilice el bloqueo del enfoque ( 45).
- Cuando se reproducen las imágenes en las que se detectó un rostro durante el disparo, las imágenes se girarán automáticamente para la visualización de la reproducción en función de la orientación del rostro detectado, excepto las imágenes tomadas con **Continuo**, **BSS** y **Multidisparo 16** ( 41).

Modo autofocus

 (automático) → MENU (Disparo) →  Modo autofocus

Permite elegir el modo de enfoque de la cámara.

AF sencillo (ajuste predeterminado)

La cámara enfoca cuando se pulsa el disparador hasta la mitad.

AF permanente

La cámara enfoca continuamente cuando se pulsa el disparador hasta la mitad. Se utiliza con sujetos en movimiento. Se escuchará el sonido del movimiento del motor del objetivo mientras la cámara enfoca.

Observaciones sobre el ajuste del modo autofocus para el modo de seguimiento de sujeto

Modo autofocus se puede ajustar para el modo de seguimiento de sujeto. El ajuste predeterminado en el modo de seguimiento de sujeto es **AF permanente**. **Modo autofocus** se puede ajustar de forma independiente tanto para el modo de seguimiento de sujeto como para el modo  (automático).

Ajustes de la cámara que no pueden aplicarse simultáneamente

Algunos ajustes de disparo no se pueden utilizar con otras funciones.

Función restringida	Ajuste	Descripciones
 Flash (📖 30)	Continuo (📖 41)	Cuando está seleccionado Continuo , BSS o Multidisparo 16 , el flash está desactivado.
 Modo de imagen (📖 37)	Continuo (📖 41)	Cuando se ha seleccionado Multidisparo 16 , el ajuste Modo de imagen se ha fijado en  (tamaño de imagen: 2560 x 1920 píxeles).
WB Balance blancos (📖 39)	Opciones de color (📖 43)	Cuando se ha seleccionado Blanco y negro , Sepia o Cianotipo para Opciones de color , el ajuste Balance blancos se fija en Automático .
 Continuo (📖 41)	Disparador automático (📖 32)	Al tomar una fotografía utilizando el disparado automático, el ajuste continuo se fija en Individual .
ISO Sensibilidad ISO (📖 42)	Continuo (📖 41)	Cuando se ha seleccionado Multidisparo 16 , el ajuste Sensibilidad ISO se especifica automáticamente dependiendo del brillo.
 Modo zona AF (📖 44)	Digital zoom (📖 136)	Cuando se utiliza el zoom digital, la cámara enfoca el sujeto que se encuentre en el centro del encuadre.
 VR electrónico (📖 134)	Sensibilidad ISO (📖 42)	Cuando se selecciona un ajuste distinto de Automático para Sensibilidad ISO , VR electrónico está desactivado.
	Continuo (📖 41)	Si está activado el disparo con Continuo , BSS o Multidisparo 16 , se desactiva el VR electrónico.
 Detección de movim. (📖 135)	Continuo (📖 41)	Cuando está seleccionado Multidisparo 16 , Detección de movim. no está activada.
	Sensibilidad ISO (📖 42)	Si se selecciona una opción que no sea Automático para la sensibilidad ISO, la función Detección de movim. se desactiva.
 Adverten de parpad. (📖 141)	Continuo (📖 41)	Al tomar una fotografía utilizando Continuo , BSS o Multidisparo 16 , Adverten de parpad. está desactivada.
Zoom digital (📖 25, 136)	Continuo (📖 41)	Cuando se selecciona Multidisparo 16 , el zoom digital no está disponible.

Información adicional

Consulte "Observaciones sobre Zoom digital" (📖 136)

Disparo adecuado a las escenas (modo de escena)

Los ajustes de la cámara se optimizan automáticamente según el tipo de sujeto que se seleccione. Los modos de escena disponibles son los siguientes.

Selector auto. de escenas	Retrato	Paisaje	Deportes	Retrato nocturno
Fiesta/interior	Playa/nieve	Puesta de sol	Amanecer/anocheecer	Paisaje nocturno
Macro	Gastronomía	Museo	Fuego artificial	Copia
Contraluz	Asist. panorama			

Selección de un modo de escena

- 1 Pulse el botón en el modo de disparo para acceder al menú de selección del modo de disparo y pulse el multiselector o para seleccionar un icono de modo de escena.



Aparecerá el icono del último modo de escena seleccionado. El ajuste predeterminado es (Selector auto. de escenas; 51).

- 2 Pulse el multiselector y presione , , o para elegir la escena que desee. Seguidamente, pulse el botón .

La pantalla cambia a la del modo de escena seleccionado.

Para obtener más información sobre las características de los modos de escena, consulte la página 53.



- 3 Encuadre el sujeto y tome una fotografía.









Modo de imagen



Cuando se pulsa el botón **MENU** en el modo de escena, se puede ajustar **Modo de imagen** (37). Las modificaciones que se realicen en este ajuste se aplicarán a todos los modos de disparo (excepto grabación de vídeo).

Disparo en el modo de escena seleccionado por la cámara (Selector auto. de escenas)

Simplemente encuadrando una fotografía, la cámara elige de forma automática el modo de escena más apropiado para un disparo sencillo.

Cuando se encuadra una fotografía en modo de escena  (**Selector auto. de escenas**), la cámara ajusta la configuración automáticamente para uno de los siguientes modos de escena:

- Automático (disparo general)
- Retrato nocturno ( 54)
- Contraluz ( 58)
- Retrato ( 53)
- Paisaje nocturno ( 56)
- Paisaje ( 53)
- Macro ( 56)

- 1 Pulse el botón  en el modo de disparo para acceder al menú de selección del modo de disparo y utilice el multiselector para seleccionar el modo de escena  (**Selector auto. de escenas**) ( 50).

La cámara entra en el modo Selector auto. de escenas.



- 2 Encadre el sujeto y tome una fotografía.

Si la cámara selecciona automáticamente un modo de escena, el icono del modo de disparo cambia al del modo de escena que se activa.

 : Automático

 : Retrato

 : Paisaje

 : Retrato nocturno

 : Paisaje nocturno

 : Macro

 : Contraluz

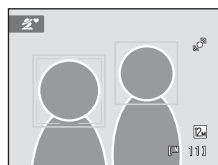

Pulse el disparador hasta la mitad para ajustar el enfoque y la exposición. Cuando el sujeto está enfocado, la zona de enfoque activa aparece en verde.

Pulse el disparador hasta el fondo para tomar la fotografía.





Observaciones sobre el modo de escena Selector auto. de escenas

- El zoom digital no se encuentra disponible.
- En función de las condiciones de disparo, es posible que la cámara no seleccione el modo de escena deseado. Si esto ocurre, cambie al modo  (automático) (📖 22) o seleccione manualmente el modo de escena que desee (📖 50).

Enfoque en modo de escena Selector auto. de escenas

- Cuando la cámara reconoce un rostro humano en el modo de escena Selector automático de escenas, realiza el enfoque sobre dicho rostro. Consulte "Prioridad al rostro" (📖 46) para obtener más información.
- Cuando se muestra el indicador de modo de disparo  o , la cámara selecciona automáticamente la zona de enfoque (una de nueve) que contiene el sujeto más cercano a la cámara del mismo modo que cuando se selecciona **Automático** para **Modo zona AF** (📖 44).

Funciones disponibles en el modo de escena Selector auto. de escenas

- Se pueden aplicar las configuraciones del modo de flash  **AUTO** (automático; ajuste predeterminado) y  (apagado) (📖 30). Si se aplica  **AUTO** (automático), la cámara selecciona automáticamente la configuración del modo de flash más apropiada para el modo de escena seleccionado. Si se aplica  (apagado), el flash no destella independientemente de las condiciones de disparo.
- Es posible ajustar el disparador automático (📖 32) y la compensación de exposición (📖 34).
- El botón del modo macro en el multiselector (📖 9, 33) está deshabilitado.
- Cuando se pulsa el botón **MENU** en el modo de escena Selector auto. de escenas, se puede ajustar **Modo de imagen** (📖 37). Las modificaciones que se realicen en el ajuste del modo de imagen se reflejarán en todos los modos de disparo (excepto grabación de vídeo).

Selección de un modo de escena para tomar fotografías (Características)

Consulte “Disparo en el modo de escena seleccionado por la cámara (Selector auto. de escenas)” (📖 51) para obtener más información sobre el modo de escena Selector automático de escenas.

En las descripciones de esta sección se utilizan los siguientes iconos: ⚡, modo de flash (📖 30); ⌚, disparador automático (📖 32); 🌸, modo macro (📖 33); 📐, compensación de la exposición (📖 34).

Retrato

Utilice este modo para tomar retratos.

- La cámara reconoce y enfoca los rostros humanos. Consulte “Prioridad al rostro” (📖 46) para obtener más información.
- Si la cámara detecta más de un rostro, el enfoque se realizará sobre la cara más cercana a la cámara.
- La cámara suaviza los tonos de piel (hasta tres rostros) mediante la aplicación de la función de suavizado de piel antes de grabar las imágenes (📖 63).
- Si no se reconoce ningún rostro, la cámara enfoca el sujeto que se encuentre en el centro de la pantalla.
- El zoom digital no se encuentra disponible.



* Es posible modificar el ajuste predeterminado.

Paisaje

Utilice este modo para paisajes urbanos y rurales intensos.

- La cámara enfoca al infinito. El indicador de zona de enfoque o el indicador de enfoque (📖 6) siempre se enciende en verde cuando se pulsa el disparador hasta la mitad. Sin embargo, tenga en cuenta que es posible que los objetos en primer plano no estén siempre enfocados.
- La luz de ayuda de AF (📖 136) no se enciende.



* Es posible modificar el ajuste predeterminado.

Disparo adecuado a las escenas (modo de escena)

Deportes

Utilice este modo para las tomas de acción dinámica en las que se congela la acción en una sola imagen y se graba el movimiento en una serie de fotografías.

- La cámara enfoca el sujeto que se encuentre en el centro del encuadre y enfoca de manera continua hasta que el enfoque se bloquea al pulsar el disparador hasta la mitad.
- Mientras se mantiene pulsado el disparador, se toman hasta tres fotografías a una velocidad aproximada de 0,9 fotogramas por segundo (fps) si **Modo de imagen** está ajustado en **4000x3000**.
- El enfoque, la exposición y el balance de blancos se fijan en los valores determinados en la primera imagen de cada serie.
- La luz de ayuda de AF (📖 136) no se enciende.
- La velocidad máxima de avance de fotogramas con el disparo continuo puede variar en función de la configuración del modo de imagen, de la tarjeta de memoria que se utilice o de las condiciones de disparo.



⚡	📷	🕒	Apagado	🌿	Apagado	📷	0,0*
---	---	---	---------	---	---------	---	------

* Es posible modificar el ajuste predeterminado.

Retrato nocturno



Utilice este modo para tomar retratos durante la puesta de sol o de noche. El flash se dispara para iluminar el sujeto del retrato al mismo tiempo que se mantiene la iluminación del fondo para conseguir un equilibrio natural entre el sujeto principal y el ambiente del fondo.

- La cámara reconoce y enfoca los rostros humanos. Consulte "Prioridad al rostro" (📖 46) para obtener más información.
- Si la cámara detecta más de un rostro, el enfoque se realizará sobre la cara más cercana a la cámara.
- La cámara suaviza los tonos de piel (hasta tres rostros) mediante la aplicación de la función de suavizado de piel antes de grabar las imágenes (📖 63).
- Si no se reconoce ningún rostro, la cámara enfoca el sujeto que se encuentre en el centro de la pantalla.
- El zoom digital no se encuentra disponible.



⚡	📷 ¹	🕒	Apagado ²	🌿	Apagado	📷	0,0 ²
---	----------------	---	----------------------	---	---------	---	------------------

¹ Flash de relleno con sincronización lenta y reducción de ojos rojos.

² Es posible modificar el ajuste predeterminado.

Fiesta/interior

Capta los efectos de las luces de las velas y de la iluminación de fondo en los interiores.

- La cámara enfoca el sujeto que se encuentra en el centro del encuadre.
- Puesto que las imágenes pueden verse afectadas fácilmente por las sacudidas de la cámara, sujete firmemente la cámara. En entornos con poca iluminación se recomienda el uso de un trípode.



			Apagado ²		Apagado		0,0 ²
---	---	---	----------------------	---	---------	---	------------------

¹ Se puede utilizar la sincronización lenta con el modo de flash con reducción de ojos rojos. Se puede modificar el ajuste predeterminado.

² Es posible modificar el ajuste predeterminado.

Playa/nieve

Capta toda la luminosidad de temas tales como campos nevados, playas y grandes extensiones de agua iluminadas por el sol.

- La cámara enfoca el sujeto que se encuentra en el centro del encuadre.



			Apagado*		Apagado		0,0*
---	---	---	----------	---	---------	---	------

* Es posible modificar el ajuste predeterminado.

Puesta de sol



Permite plasmar las intensas tonalidades de las puestas de sol y los amaneceres.

- La cámara enfoca el sujeto que se encuentra en el centro del encuadre.





			Apagado*		Apagado		0,0*
---	---	---	----------	---	---------	---	------

* Es posible modificar el ajuste predeterminado.

Amanecer/anochece



Capta los colores que se observan con la tenue luz natural que hay antes de que amanezca y después de la puesta de sol.

- La cámara enfoca al infinito. El indicador de zona de enfoque o el indicador de enfoque ( 6) siempre se enciende en verde cuando se pulsa el disparador hasta la mitad. Sin embargo, tenga en cuenta que es posible que los objetos en primer plano no estén siempre enfocados.
- La luz de ayuda de AF ( 136) no se enciende.



			Apagado*		Apagado		0,0*
---	---	---	----------	---	---------	---	------

* Es posible modificar el ajuste predeterminado.

Disparo adecuado a las escenas (modo de escena)

Paisaje nocturno

Se utilizan velocidades de obturación lentas para conseguir espectaculares paisajes nocturnos.

- La cámara enfoca al infinito. El indicador de zona de enfoque o el indicador de enfoque (□ 6) siempre se enciende en verde cuando se pulsa el disparador hasta la mitad. Sin embargo, tenga en cuenta que es posible que los objetos en primer plano no estén siempre enfocados.
- La luz de ayuda de AF (□ 136) no se enciende.





			Apagado*		Apagado		0,0*
---	---	---	----------	---	---------	---	------







* Es posible modificar el ajuste predeterminado.

Macro

Fotografie flores, insectos y otros objetos pequeños a distancias cortas.

- El modo macro (□ 33) se activa y la cámara aplica el zoom automáticamente hasta la posición más próxima en la que sea posible enfocar.
- La distancia más cercana en la que la cámara puede enfocar varía según la posición del zoom. La cámara puede enfocar a distancias más cortas cuando  y el indicador de zoom se iluminan en verde con el indicador de zoom situado a la izquierda (gran angular) de .

En la posición del zoom un paso a la derecha (teleobjetivo) de la posición de zoom máxima de gran angular, la cámara puede enfocar sujetos a sólo 8 cm del objetivo. En la posición de zoom máxima de gran angular y la posición de zoom , la cámara enfoca a una distancia de 20 cm.

- **Modo zona AF** se ha ajustado en **Manual** (□ 44). Seleccione la zona de enfoque en la que enfoca la cámara. Pulse el botón  o el multiselector , ,  o  para seleccionar una zona de enfoque distinta. Pulse el botón  de nuevo para bloquear la zona de enfoque seleccionada. Es posible ajustar el modo de flash y los ajustes de compensación de exposición y habilitar el disparador automático mientras la zona de enfoque está bloqueada. Pulse el botón  para seleccionar la zona de enfoque en la que se enfoca la cámara.
- La cámara enfoca de forma constante hasta que el enfoque se bloquea pulsando el disparador hasta la mitad.
- Puesto que las imágenes pueden verse afectadas fácilmente por las sacudidas de la cámara, sujete firmemente la cámara.



			Apagado*		Encendido		0,0*
---	---	---	----------	---	-----------	---	------

* Es posible modificar el ajuste predeterminado. Tenga en cuenta que es posible que el flash no pueda iluminar totalmente el sujeto a distancias inferiores a 50 cm.

II Gastronomía

Este modo resulta útil para tomar imágenes de comida.

- El modo macro (📖 33) se activa y la cámara aplica el zoom automáticamente hasta la posición más próxima en la que sea posible enfocar.
- La distancia más cercana en la que la cámara puede enfocar varía según la posición del zoom. La cámara puede enfocar a distancias más cortas cuando 📷 y el indicador de zoom se iluminan en verde con el indicador de zoom situado a la izquierda (gran angular) de △.

En la posición del zoom un paso a la derecha (teleobjetivo) de la posición de zoom máxima de gran angular, la cámara puede enfocar sujetos a sólo 8 cm del objetivo. En la posición de zoom máxima de gran angular y la posición de zoom △, la cámara enfoca a una distancia de 20 cm.

- Es posible ajustar el tono en el intervalo del control deslizante creativo mostrado a la izquierda en la pantalla. Pulse el multiselector ▲ para hacer que la imagen sea más rojiza, o ▼ para hacerla más azulada. El valor de ajuste de tono seleccionado se almacena en la memoria de la cámara incluso después de apagar la cámara y se vuelve a aplicar la próxima vez que se seleccione el modo de escena de gastronomía.
- **Modo zona AF** se ha ajustado en **Manual** (📖 44).

Seleccione la zona de enfoque en la que enfoca la cámara.

Pulse el botón (OK) o multiselector ▲, ▼, ◀ o ▶ para seleccionar una zona de enfoque distinta. Pulse el botón (OK) de nuevo para bloquear la zona de enfoque seleccionada. Es posible ajustar los valores de tono y compensación de exposición y habilitar el disparador automático mientras la zona de enfoque está bloqueada.

- La cámara enfoca de forma constante hasta que el enfoque se bloquea pulsando el disparador hasta la mitad.
- Puesto que las imágenes pueden verse afectadas fácilmente por las sacudidas de la cámara, sujete firmemente la cámara.

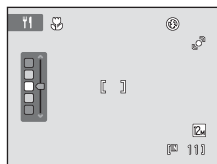

📷	📷	🕒	Apagado*	🔥	Encendido	📷	0,0*
---	---	---	----------	---	-----------	---	------

* Es posible modificar el ajuste predeterminado.

III Museo

Se utiliza en los interiores en los que está prohibido el uso del flash (por ejemplo, en los museos y galerías de arte) o en otros ambientes en los que no quiera utilizar el flash.

- La cámara enfoca el sujeto que se encuentra en el centro del encuadre.
- Se puede activar BSS (selector de mejor disparo) (📖 41).
- Puesto que las imágenes pueden verse afectadas fácilmente por las sacudidas de la cámara, sujete firmemente la cámara.
- La luz de ayuda de AF (📖 136) no se enciende.



📷	📷	🕒	Apagado*	🔥	Apagado*	📷	0,0*
---	---	---	----------	---	----------	---	------

* Es posible modificar el ajuste predeterminado.

Disparo adecuado a las escenas (modo de escena)

Fuego artificial



Se utilizan velocidades de obturación lentas para captar el estallido de luz de los fuegos artificiales.

- La cámara enfoca al infinito. El indicador de enfoque (📖 6) siempre se ilumina en verde cuando se pulsa el disparador hasta la mitad. Sin embargo, tenga en cuenta que es posible que los objetos en primer plano no estén siempre enfocados.
- La luz de ayuda de AF (📖 136) no se enciende.



Apagado



Apagado



0,0

Copia

Proporciona fotografías nítidas de textos o de dibujos impresos o realizados sobre una superficie blanca.

- La cámara enfoca el sujeto que se encuentra en el centro del encuadre.
- Utilice el modo macro (📖 33) para enfocar a distancias cortas.
- Es posible que el texto y los dibujos en color no queden bien.

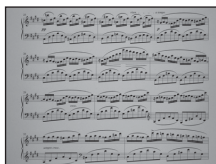

Apagado*



Apagado*



0,0*

* Es posible modificar el ajuste predeterminado.

Contraluz

Se utiliza cuando la fuente de luz está detrás del sujeto, lo que provoca que los rasgos o los detalles queden en la sombra. El flash se dispara automáticamente para "rellenar" (iluminar) las sombras.

- La cámara enfoca el sujeto que se encuentra en el centro del encuadre.



Apagado*



Apagado



0,0*

* Es posible modificar el ajuste predeterminado.

Asist. panorama





Se utiliza cuando se toma una serie de fotografías que posteriormente se unirán para crear una imagen panorámica mediante el software Panorama Maker suministrado. Consulte "Toma de una panorámica" (📖 60) para conocer los detalles.

			Apagado*		Apagado*		0,0*
--	--	--	----------	--	----------	--	------

* Es posible modificar el ajuste predeterminado.

Toma de una panorámica





La cámara enfoca el sujeto que se encuentre en el centro del encuadre. Utilice un trípode para obtener los mejores resultados.



- 1 Pulse el botón  en el modo de disparo para acceder al menú de selección del modo de disparo y utilice el multiselector para seleccionar el modo de escena  (**Asist. panorama**)  50).



Aparecerán los iconos de la dirección de barrido para mostrar la dirección en la que se unirán las imágenes.

- 2 Utilice el multiselector para elegir la dirección y pulse el botón .

Seleccione la dirección en la que desea que se unan las imágenes en la panorámica definitiva; derecha () , izquierda () , arriba () o abajo () .

Se mostrará el icono amarillo de dirección de barrido () para la dirección actual y al pulsar  se fijará dicha dirección. El icono cambiará al icono de dirección fijada blanco .



En caso necesario, aplique el modo de flash  30), el disparador automático  32), el modo macro  33) y la compensación de exposición  34) en este paso.

Pulse el botón  de nuevo para seleccionar una dirección distinta.

- 3 Encadre la primera parte de la escena panorámica y tome la primera imagen.

Un tercio de la imagen se mostrará translúcido.



- 4 Tome la siguiente imagen.

Encadre la siguiente imagen de modo que una tercera parte del fotograma se superponga con la primera imagen y, a continuación, pulse el disparador.

Repita este procedimiento hasta que se haya tomado el número de imágenes necesario para completar la escena.



5 Pulse el botón **OK** cuando haya terminado de disparar.

La cámara regresará al paso 2.



✓ Observaciones sobre Asist. panorama

- Una vez tomada la primera fotografía, no se podrán ajustar los valores del modo de flash, el disparador automático, el modo macro ni la compensación de exposición. Una vez tomada la primera imagen, no es posible borrar las imágenes, ni ajustar el zoom o el ajuste de **Modo de imagen** (📖 37).
- El disparo de la panorámica concluye si la función de desconexión automática de la cámara (📖 137) activa el modo de reposo durante el disparo. Se recomienda establecer un valor alto para el ajuste de tiempo que se permite que transcurra antes de que se active la función de apagado automático.

💡 Indicador AE/AF-L

En el modo de escena **Asist. panorama**, la exposición, el balance de blancos y el enfoque de todas las imágenes de una panorámica se fijan en los valores de la primera imagen de cada serie.

Cuando se toma la primera imagen, **AE/AF-L** se muestra para indicar que la exposición, el balance de blancos y el enfoque están bloqueados.



💡 Panorama Maker

Instale Panorama Maker incluido en el CD Software Suite suministrado.





Transfiera las fotografías a un ordenador (📖 112) y utilice Panorama Maker (📖 116) para montarlas en una única panorámica.

💡 Información adicional

Consulte "Nombres de carpetas y archivos de imagen/sonido" (📖 151) para obtener más información.

Captura de rostros sonrientes (modo de retrato inteligente)

De manera predeterminada, la cámara utiliza la prioridad al rostro para reconocer rostros de personas y, a continuación, acciona el obturador automáticamente al detectar una sonrisa (temporizador sonrisa). La opción de suavizado de piel se puede utilizar para suavizar los tonos de piel de los rostros de personas.

- 1 Pulse el botón  en el modo de disparo para acceder al menú del modo de disparo, pulse el multiselector  o  para seleccionar , y, a continuación, pulse el botón .



La cámara pasará al modo de retrato inteligente.

- 2 Encadre una fotografía.

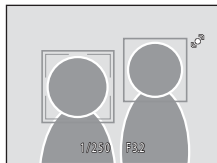

Apunte la cámara al sujeto.

Cuando la cámara reconoce un rostro humano, se muestra un borde doble amarillo (zona de enfoque) alrededor del rostro. Una vez logrado el enfoque en ese rostro, el borde doble se volverá de color verde durante unos instantes y el enfoque se bloqueará.



Se pueden detectar hasta tres rostros. Si la cámara detecta más de un rostro, el borde doble se mostrará alrededor del rostro más cercano al centro del encuadre y se mostrarán bordes únicos alrededor de los demás.

- 3 El obturador se abre automáticamente.

Si la cámara detecta que el rostro enmarcado con el borde doble está sonriendo, el **Temporizador sonrisa** ( 64) se activa y el obturador se abre automáticamente. Cuando la cámara reconoce una cara, la luz del disparador automático ( 4) parpadea. Inmediatamente después de accionar el obturador, la luz del disparador automático parpadea. Cada vez que se acciona el obturador, la cámara vuelve a iniciar las operaciones de reconocimiento de rostros y de detección de sonrisas para proporcionar un disparo automático continuo.

También se puede pulsar el disparador para tomar imágenes. La cámara puede enfocar el sujeto que se encuentra en el centro del encuadre si no se reconocen rostros.

Cuando se suelta el disparador, la cámara suaviza la piel del sujeto para que aparezca más suave y graba la imagen (**Suavizado de piel**;  64).

- 4 La toma de imágenes finaliza.

Para detener el disparo automático de rostros sonrientes, apague la cámara, ajuste **Temporizador sonrisa** en **Apagado** o pulse el botón  y seleccione otro modo de disparo.

Observaciones sobre el modo de retrato inteligente

- El zoom digital no se encuentra disponible.
- En algunas condiciones de disparo, es posible que la cámara no pueda reconocer rostros ni detectar sonrisas.
- Consulte "Observaciones sobre Prioridad al rostro" (📖 47) para obtener más información.

Observaciones sobre el suavizado de piel

- Es posible que sea necesario más tiempo del habitual para guardar una imagen cuando se dispara con la función suavizado de piel.
- En algunas condiciones de disparo, aunque la cámara reconozca un rostro, es posible que no se suavicen los tonos de la piel de la tez o que se modifiquen otras partes que no sean el rostro. Si no se producen los resultados deseados, ajuste **Suavizado de piel** en **Apagado** y realice otra toma.
- No es posible ajustar el nivel de suavizado de piel si se selecciona retrato o retrato nocturno en el modo de escena.
- También es posible aplicar el suavizado de piel en imágenes grabadas (📖 102).

Apagado automático en modo de temporizador de sonrisa

Si **Temporizador sonrisa** se ajusta en **Encendido**, la función de apagado automático (📖 137) se activa y la cámara se apaga si se produce alguna de las siguientes situaciones y no se realiza ninguna acción.

- La cámara no reconoce ningún rostro.
- La cámara reconoce un rostro, pero no puede detectar ninguna sonrisa.

Funciones disponibles en modo de retrato inteligente

- No es posible utilizar el flash si se ajusta **Antiparpadeo** en **Encendido**. Si **Antiparpadeo** está ajustado en **Apagado**, el modo de flash (📖 30) se ajustará en **⚡AUTO** (automático) (se puede modificar).
- Las opciones de disparador automático (📖 32) se pueden aplicar cuando **Temporizador sonrisa** está ajustado en **Apagado**.
- Modo macro (📖 33) no se puede utilizar.
- Compens. de exposición (📖 34) está activado.
- Cuando se pulsa el botón **MENU** para mostrar el menú  (Retrato inteligente), se pueden aplicar las opciones **Modo de imagen**, **Suavizado de piel**, **Temporizador sonrisa** o **Antiparpadeo** (📖 64).

Información adicional

Consulte "Autofoco" (📖 27) para obtener más información.

Menú Retrato inteligente

Las siguientes opciones se pueden aplicar en el menú de retrato inteligente.

Pulse el botón **MENU** (📖 10) en el modo de retrato inteligente (📖 62) para acceder al menú de retrato inteligente y utilice el multiselector (📖 9) para aplicar las opciones.

🏠 Modo de imagen

Ajuste **Modo de imagen** (📖 37).

Las modificaciones que se realicen en el ajuste del modo de imagen se reflejarán en todos los modos de disparo (excepto en el modo de vídeo).

👤 Suavizado de piel

Permite activar el suavizado de piel. Cuando se acciona el obturador, la cámara detecta uno o más rostros humanos (hasta tres) y procesa la imagen para suavizar los tonos de la piel del rostro antes de guardar la imagen.

Es posible seleccionar el nivel de suavizado de piel que se aplica entre **Alto**, **Normal** (ajuste predeterminado) y **Bajo**. Si se selecciona **Apagado**, la función suavizado de piel se desactiva.

- Es posible confirmar el ajuste actual mediante el indicador que se muestra en la pantalla durante el disparo (📖 6). No se mostrará ningún indicador si se selecciona **Apagado**. Los efectos del suavizado de piel no son visibles al encuadrar las imágenes para disparar. Compruebe el nivel de suavizado de piel realizado en el modo de reproducción.

🕒 Temporizador sonrisa

- **Encendido** (ajuste predeterminado): la cámara utiliza la prioridad al rostro para reconocer un rostro humano y, a continuación, acciona automáticamente el obturador cada vez que detecte una sonrisa.
- **Apagado**: la cámara no acciona el obturador automáticamente con la detección de sonrisas. Pulse el disparador para tomar una fotografía.
- Si el temporizador de sonrisa está activado, se visualiza un indicador en la pantalla durante el disparo (📖 6). No se mostrará ningún indicador si se selecciona **Apagado**.

👁️ Antiparpadeo



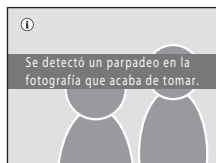

Si se selecciona **Encendido**, la cámara acciona el obturador automáticamente dos veces cada vez que se toma una fotografía. De las dos tomas, se guarda aquella en la que los ojos del sujeto están abiertos.

- Si la cámara ha guardado una imagen en la que es posible que el sujeto tenga los ojos cerrados, aparecerá el cuadro de diálogo que se muestra a la derecha durante unos segundos.
- No es posible utilizar el flash si se selecciona **Encendido**.
- El ajuste predeterminado es **Apagado**.
- El ajuste actual se muestra en la pantalla (📖 6). No se mostrará ningún indicador si se selecciona **Apagado**.



Enfoque de sujetos en movimiento (modo de seguimiento de sujeto)

Utilice este modo para tomar imágenes de sujetos en movimiento. Seleccione el sujeto que desea que enfoque la cámara. La zona de enfoque se desplazará automáticamente para seguir al sujeto.

- 1** Pulse el botón  en el modo de disparo para acceder al menú del modo de disparo, pulse el multiselector  o  para seleccionar , y, a continuación, pulse el botón .

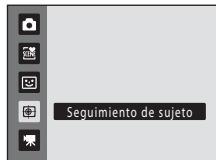

La pantalla cambia a la del modo de seguimiento de sujeto y se muestra un borde sencillo blanco en el centro del encuadre.

- 2** Seleccione un sujeto.

Alinee el sujeto enmarcado con el borde en el centro del encuadre y pulse el botón .

- El sujeto se ha seleccionado.
- Si la cámara no puede enfocar el sujeto, el borde se iluminará en rojo. Cambie la composición y vuelva a intentarlo.

Al seleccionar el sujeto, se mostrará un borde amarillo (zona de enfoque) alrededor de este y la cámara iniciará el seguimiento de dicho sujeto.

Para cambiar de sujeto, pulse el botón  para cancelar la selección del sujeto actual.

Si el sujeto seleccionado no se ve en la pantalla, el indicador de la zona de enfoque desaparecerá y se cancelará la selección. Vuelva a seleccionar el sujeto.



- 3** Pulse el disparador para tomar una fotografía.

La cámara enfoca la zona de enfoque cuando se pulsa el disparador hasta la mitad. El indicador de la zona de enfoque se iluminará en verde y el enfoque quedará bloqueado.



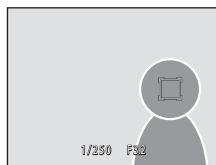

Si la cámara no puede enfocar, el indicador de la zona de enfoque parpadeará. Pulse el disparador hasta la mitad otra vez para enfocar.

Si se pulsa el disparador hasta la mitad sin que se muestre el indicador de la zona de enfoque, la cámara enfocará el sujeto que se encuentre en el centro del encuadre.







Pulse hasta el fondo el disparador para accionar el obturador.



Observaciones sobre el modo de seguimiento de sujeto

- El zoom digital no se encuentra disponible.
- Ajuste la posición del zoom, la exposición, los ajustes del menú y el modo de flash antes de seleccionar el sujeto. Si se cambia algún ajuste de la cámara después de haber seleccionado el sujeto, la selección del sujeto se cancelará.
- Si el sujeto se mueve rápidamente, si la sacudida de la cámara es elevada o si la cámara reconoce un sujeto parecido, es posible que no se pueda seleccionar el sujeto deseado, que la cámara no pueda seguir al sujeto seleccionado o que comience a seguir a un sujeto distinto. La capacidad de la cámara para seguir con precisión al sujeto seleccionado también dependerá del tamaño y el brillo de dicho sujeto.
- En casos excepcionales, es posible que los sujetos en los que la función autofocus no haya producido los resultados esperados ( 27) aparezcan desenfocados a pesar de que la zona de enfoque esté iluminada en verde. En ese caso, cambie al modo  (automático) y ajuste **Modo zona AF** ( 44) en **Manual** o **Central**, vuelva a enfocar otro sujeto situado a la misma distancia de la cámara que el sujeto del retrato que intenta captar y utilice el bloqueo del enfoque ( 45).

Funciones disponibles en el modo de seguimiento de sujeto

- Es posible configurar Modo flash ( 30) y la Compens. de exposición ( 34).
- Disparador automático ( 32) y Modo macro ( 33) no se pueden utilizar.
- Pulse el botón **MENU** para mostrar el menú  (Seguimiento de sujeto) y ajuste **Modo de imagen** y **Modo autofocus** ( 67).

Disparo en el menú Seguimiento de sujeto

Las siguientes opciones se pueden aplicar en el menú Seguimiento de sujeto.

Pulse el botón **MENU** (📖 10) en el modo de seguimiento de sujeto (📖 65) para mostrar el menú Seguimiento de sujeto y utilice el multiselector (📖 9) para modificar y aplicar los ajustes.

🔍 Modo de imagen

Permite ajustar **Modo de imagen** (📖 37).

Las modificaciones que se realicen en el ajuste del modo de imagen se reflejarán en todos los modos de disparo (excepto grabación de vídeo).



📷 Modo autofocus

Permite ajustar la opción **Modo autofocus** (📖 48) utilizada para el modo de seguimiento de sujeto (el ajuste predeterminado es **AF permanente**).

Al utilizar el modo de seguimiento de sujeto con el ajuste **AF permanente**, la cámara enfoca continuamente una vez que se ha seleccionado un sujeto para seguimiento hasta que se pulsa el disparador hasta la mitad para bloquear el enfoque. Se escuchará el sonido de la cámara enfocando.







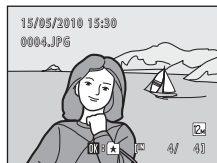

















Los cambios realizados en el ajuste de modo autofocus en este modo no se aplicarán al ajuste del modo autofocus del modo 📷 (automático). El ajuste de modo autofocus aplicado en el modo de seguimiento de sujeto se almacena en la memoria de la cámara incluso después de apagarla.

Funcionamiento en modo de reproducción a pantalla completa



Pulse el botón  en modo de disparo para entrar en el modo de reproducción y mostrar las fotografías que se han tomado ( 28).



Las operaciones siguientes están disponibles en el modo de reproducción a pantalla completa.

Para	Utilice	Descripción	
Seleccionar imágenes		Pulse  ,  ,  o  para mostrar las imágenes anteriores o siguientes. Mantenga pulsado  ,  ,  o  para desplazarse rápidamente por las imágenes.	9
Ver miniaturas/habilitar la visualización de calendario	W 	Muestra 4, 9 o 16 imágenes en miniatura. Gire el control del zoom hasta la posición W  en la que se muestran 16 miniaturas para cambiar a la visualización de calendario.	69, 71
Selección una fecha de toma distinta (Mostrar por fecha)	W 	Vuelve a la pantalla Mostrar por fecha.	83
Zoom de reproducción	T 	Amplía la vista de la imagen que se muestra actualmente en la pantalla hasta aproximadamente 10x. Pulse el botón  para volver al modo de reproducción a pantalla completa.	72
Añadir/eliminar del álbum		Pulse el botón  para añadir la imagen actual a un álbum (en modo de reproducción, ordenar automáticamente o mostrar por fecha). Pulse el botón  en el modo de imágenes favoritas para eliminar la imagen actual de un álbum.	74, 76
Reproducir vídeos		Reproduce el vídeo mostrado actualmente.	110
Borrar la fotografía		Permite borrar la imagen mostrada en ese momento a los álbumes.	28
Mostrar menús	MENU	Muestra el menú del modo seleccionado.	86
Cambiar al modo de reproducción		Pulse el botón  para acceder al menú de selección del modo de reproducción y cambiar al modo de imágenes favoritas, ordenar automáticamente o mostrar por fecha.	73
Cambiar al modo de disparo		Pulse el botón  o el disparador.	28
			

Visualización de imágenes

Si se visualizan imágenes con rostros reconocidos durante el disparo ( 46) en modo de reproducción a pantalla completa, las imágenes pueden girarse automáticamente en la reproducción para ajustarse a la orientación del rostro detectado. Las imágenes tomadas con ajuste **Continuo** ( 41) de **Continuo, BSS** o **Multidisparo 16** se girarán.

Visualización de varias fotografías: reproducción de miniaturas

Gire el control del zoom hasta la posición **W** (📷) en el modo de reproducción a pantalla completa (📖 28) para mostrar las imágenes en “hojas de contacto” de miniaturas (excepto en el modo mostrar por fecha).

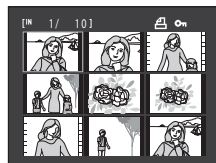

Mientras se visualizan las miniaturas, se pueden llevar a cabo las operaciones que se indican a continuación.

Para	Utilice	Descripción	
Seleccionar las fotografías		Pulse el multiselector ▲, ▼, ◀ o ▶.	9
Aumentar el número de imágenes mostradas/aplicar la visualización del calendario	W (📷)	Gire el control del zoom hasta la posición W (📷) para aumentar el número de imágenes en miniatura mostradas: 4 → 9 → 16. Gire el control del zoom hasta la posición W (📷) en la visualización de 16 imágenes en miniatura para aplicar la visualización de calendario (📖 71). Verá las imágenes ordenadas en función de la fecha en que fueron tomadas. Gire el control del zoom hasta la posición T (📷) para volver a la visualización de miniaturas.	-
Reducir el número de imágenes mostradas	T (📷)	Gire el control del zoom hasta la posición T (📷) para reducir el número de imágenes en miniatura mostradas: 16 → 9 → 4. Gire el control del zoom hasta la posición T (📷) en la visualización de 4 imágenes en miniatura para volver al modo de reproducción a pantalla completa.	-
Cancelar la reproducción de miniaturas		Pulse el botón .	28
Cambiar al modo de disparo		Pulse el botón o el disparador hasta la mitad para volver al último modo de disparo seleccionado.	28

Pantalla del modo de reproducción de imágenes en miniatura

Si se seleccionan imágenes marcadas con **Ajuste impresión** (📖 87) o **Proteger** (📖 94), se visualizarán los iconos que se muestran a la derecha al mismo tiempo.

Los vídeos se muestran como fotogramas de vídeo.

Icono de ajuste de impresión

Icono de protección



Fotogramas de vídeo

Visualizar miniaturas en el modo Imágenes favoritas y Ordenar automáticamente

- Cuando se visualizan miniaturas en modo de imágenes favoritas (📖 74), el icono de imágenes favoritas se muestra en la parte superior derecha de las miniaturas.
- Cuando se visualizan miniaturas en modo ordenar automáticamente (📖 80), el icono de la categoría de las imágenes se muestra en la parte superior derecha de las miniaturas.

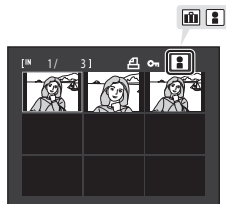

Visualización de calendario

Con la visualización de reproducción de 16 miniaturas (📖 69), gire el control del zoom hasta la posición **W** (🗨️) para cambiar a la visualización de calendario.

Las imágenes para visualización se pueden seleccionar a partir de la fecha en que se realizaron. Las fechas en las que se tomaron las fotografías aparecerán subrayadas de color amarillo.

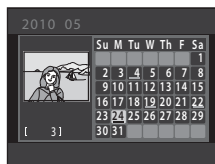

Las operaciones siguientes están disponibles en la visualización del calendario.

Para	Utilice	Descripción	📖
Seleccionar la fecha		Pulse el multiselector ▲, ▼, ◀, ▶.	9
Volver a reproducción a pantalla completa		La primera imagen tomada en la fecha seleccionada se mostrará a pantalla completa.	28
Volver a la visualización de miniaturas	T (🗨️)	Gire el control del zoom hasta la posición T (🗨️).	69

🗒️ Observaciones sobre la visualización de calendario

- Las fotografías tomadas sin configurar la fecha de la cámara se tratan como si se hubieran tomado el 1 de enero de 2010.
- Los botones 🗑️ y MENU no están disponibles en la visualización de calendario.

🔍 Modo mostrar por fecha

Sólo las imágenes tomadas en la misma fecha se pueden reproducir en modo mostrar por fecha (📖 83). Las opciones de Mostrar por fecha (📖 85) también están disponibles sólo para las imágenes tomadas en las fechas seleccionadas.

Un vistazo más de cerca: el zoom de reproducción

Si gira el control del zoom hasta la posición **T** (🔍) en el modo de reproducción a pantalla completa (📖 28), se ampliará la visualización de la parte central de la imagen actual.

- La guía que aparece en la parte inferior derecha muestra la porción de imagen que se visualiza actualmente.

Mientras la visualización de la imagen se encuentra ampliada, es posible realizar las operaciones que se indican a continuación.



Para	Utilice	Descripción	📖
Acercar	T (🔍)	El zoom aumenta cada vez que se gira el control del zoom hasta la posición T (🔍), hasta un máximo de 10x.	-
Alejar	W (🔍)	El zoom disminuye cada vez que se gira el control del zoom hasta la posición W (🔍). Cuando la relación de ampliación llega a 1x, la pantalla regresa al modo de reproducción a pantalla completa.	-
Ver otras zonas de la imagen		Pulse ▲, ▼, ◀, ▶ en el multiselector para mover el área mostrada a otras zonas de la imagen.	9
Cambiar a la reproducción a pantalla completa	OK	Pulse el botón OK .	28
Recortar la fotografía	MENU	Pulse el botón MENU para recortar la imagen actual y que quede únicamente la zona visible en la pantalla.	105
Cambiar al modo de disparo		Pulse el botón o el disparador.	28





Imágenes realizadas con Prioridad al rostro

Si se gira el control del zoom en el modo de reproducción a pantalla completa hasta la posición **T** (🔍) para ampliar (zoom de reproducción) una imagen tomada con la función de prioridad al rostro (📖 46), la imagen se ampliará con el rostro reconocido durante el disparo en el centro de la pantalla (excepto las imágenes tomadas con **Continuo**, **BSS** y **Multidisparo 16**; 📖 41).

- Si hay más de un rostro reconocido, la imagen se ampliará con el rostro sobre el que se realizó el enfoque en el centro de la pantalla. Pulse el multiselector ▲, ▼, ◀, ▶ para mostrar otros rostros reconocidos.
- Cuando se gira el control del zoom hasta la posición **T** (🔍) o **W** (🔍) para ajustar la relación de zoom, el centro de la imagen (pantalla de zoom de reproducción normal), en vez del rostro, se muestra en el centro de la pantalla.







Selección de un modo de reproducción

Seleccionar un modo de reproducción desde los modos  (reproducción),  (Imágenes favoritas),  (Ordenar automáticamente.) y  (Mostrar por fecha).

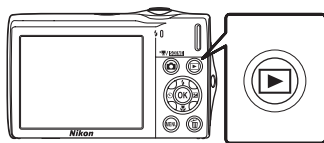
- 1** Pulse el botón  en modo de reproducción.

Se muestra el menú de selección del modo de reproducción.









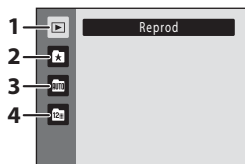

- 2** Utilice el multiselector  o  para seleccionar un modo de reproducción y pulse el botón .

La cámara pasará al modo de reproducción seleccionado.

Para volver al modo de reproducción actual sin cambiar entre los modos de reproducción, pulse el botón .



- | | | |
|---|---|--|
| 1 |  Modo de reproducción |  28 |
| | Reproduce todas las imágenes. | |
| 2 |  Modo de imágenes favoritas |  74 |
| | Reproduce todas las imágenes añadidas a un álbum. | |
| 3 |  Modo ordenar automáticamente |  80 |
| | Reproduce imágenes y vídeos ordenados automáticamente según la categoría seleccionada con el disparo. | |
| 4 |  Modo mostrar por fecha |  83 |
| | Reproduce imágenes tomadas en la fecha seleccionada. | |

Ordenación de las imágenes favoritas (modo de imágenes favoritas)

Las imágenes se pueden ordenar en álbumes. Una vez que las imágenes se han añadido a álbumes, se puede utilizar el modo de imágenes favoritas para reproducir solamente las imágenes añadidas a un álbum particular. Si se añaden imágenes a álbumes, resulta más fácil y rápido encontrar imágenes específicas.

Las imágenes se pueden ordenar en álbumes por categorías de temas como viajes o bodas.

Una misma imagen se puede añadir a varios álbumes.

Añadir imágenes a álbumes

Es posible añadir imágenes a los álbumes para ordenarlas.

1 Visualice las imágenes en modo de reproducción (📖 28), en modo mostrar por fecha (📖 80) o en modo ordenar automáticamente (📖 83)

2 Seleccione una imagen favorita y pulse el botón **OK**.

Seleccione el modo de reproducción a pantalla completa y pulse el botón **OK**.

Aparecerá la pantalla de selección de álbumes.

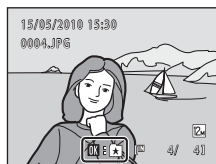

3 Utilice el multiselector para elegir el álbum que desee y pulse el botón **OK**.

Una vez añadidas las imágenes, la pantalla vuelve al modo de reproducción a pantalla completa.

Para añadir la misma imagen a varios álbumes, repita el procedimiento del paso 1 o 2.

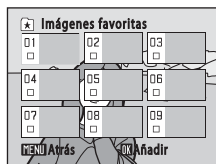

👍 Observaciones sobre Añadir imágenes favoritas

- Un álbum puede contener hasta 200 imágenes.
- No es posible añadir los vídeos a los álbumes.
- Si la imagen seleccionada ya se ha añadido a un álbum, la casilla de verificación de la carpeta en la que se ha añadido estará marcada (👍).
- Cuando se añaden imágenes a los álbumes, no se copian físicamente a los álbumes ni se mueven desde la carpeta (📖 151) original de grabación (📖 79).



🔍 Información adicional

Consulte "Borrado de imágenes de los álbumes" (📖 76) para obtener más información.

Visualización de las imágenes de un álbum

Para visualizar las imágenes, seleccione el álbum al que se añadieron en el modo "📁 imágenes favoritas".

- En el modo de reproducción a pantalla completa, al igual que en el modo de reproducción normal, es posible ampliar la imagen de la pantalla o mostrar las imágenes como miniaturas o en el modo de calendario. Es posible editar las fotografías y reproducir los vídeos.
- Si se pulsa el botón **MENU** en los modos de reproducción a pantalla completa o reproducción de miniaturas para acceder al menú de imágenes favoritas (📖 77), se pueden seleccionar todas las imágenes ordenadas en el álbum especificado para borrarlas, verlas en un pase de diapositivas, imprimirlas o protegerlas.

- 1** Pulse el botón  en el modo de reproducción para acceder al menú de selección del modo de reproducción y pulse el multiselector ▲ o ▼ para seleccionar . Seguidamente, pulse el botón .



Aparece una lista de álbumes.

- 2** Pulse el multiselector ▲, ▼, ◀ o ▶ para seleccionar el álbum que desee.

Pulse el botón  para mostrar una imagen del álbum seleccionado en el modo de reproducción a pantalla completa.

Se mostrará el icono del álbum seleccionado en la esquina superior derecha de la pantalla.

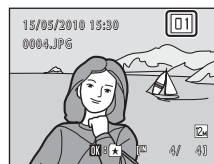

Borrado de imágenes de los álbumes

Para borrar una imagen de un álbum sin borrarla definitivamente, siga el procedimiento que se describe a continuación.

- Seleccione la imagen que desea en el modo de reproducción a pantalla completa en el paso 2 del modo de imágenes favoritas (📖 75) y pulse el botón **OK** para que aparezca el cuadro de diálogo de confirmación.
- Para borrar la imagen del álbum, seleccione **Sí** y pulse el botón **OK**. Para continuar sin borrar la imagen, seleccione **No** y pulse el botón **OK**.

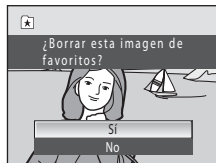













✓ Observaciones sobre el borrado de imágenes en el modo de imágenes favoritas

Tenga en cuenta que, al borrar una imagen en el modo imágenes favoritas, la imagen no solo se borrará del álbum, sino que la imagen original también se borrará definitivamente de la memoria interna o de la tarjeta de memoria (📖 79).











Uso del modo de imágenes favoritas

Las operaciones que se indican a continuación están disponibles en la pantalla de la lista de álbumes.

Para	Utilice	Descripción	
Seleccionar un álbum		Pulse el multiselector ▲, ▼, ◀ o ▶.	9
Cambiar a la reproducción a pantalla completa		Pulse el botón  para mostrar la primera fotografía del álbum.	68
Borrar la fotografía		Pulse el botón  después de seleccionar un álbum y aparecerá un cuadro de diálogo de confirmación. Seleccione Sí y pulse el botón  para borrar todas las imágenes ordenadas en dicho álbum.	28
Cambiar el icono de un álbum	MENU	Cambie el icono asignado a un álbum.	78
Cambiar a otro modo de reproducción		Pulse el botón  para mostrar el menú de selección del modo de reproducción.	73
Cambiar al modo de disparo		Pulse el botón  o el disparador.	28
			





Menú Imágenes favoritas

Pulse el botón **MENU** en el modo de reproducción a pantalla completa o en el modo de reproducción de miniaturas dentro del modo de imágenes favoritas para aplicar las siguientes opciones de menú.

Retoque rápido	→  100
D-Lighting	→  101
Suavizado de piel	→  102
Ajuste impresión	→  87
Pase diapositiva	→  91
Borrar	→  92
Proteger	→  94
Girar imagen	→  94
Imagen pequeña	→  104
Anotación de voz	→  95





Cambio de iconos asignados a álbumes

Es posible cambiar el icono asignado a un álbum para que refleje el tema de las imágenes incluidas en este.

- 1 Pulse el botón  en el modo de reproducción para acceder al menú de selección del modo de reproducción y pulse el multiselector  o  para seleccionar . Seguidamente, pulse el botón .



Aparece una lista de álbumes.



- 2 Pulse el multiselector , ,  o  para seleccionar el álbum que desee y pulse el botón **MENU**.

Aparecerá la pantalla de selección de iconos.



- 3 Utilice el multiselector  o  para elegir un color de icono y pulse el botón .



- 4 Pulse el multiselector , ,  o  para elegir un icono y pulse el botón .
- El icono se modifica y la pantalla regresa a la lista de álbumes.

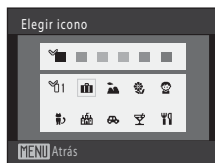

Observaciones sobre los iconos de los álbumes

Seleccione los iconos de los álbumes por separado para la memoria interna y para todas las tarjetas de memoria utilizadas.

- Para cambiar el icono de un álbum que contiene imágenes almacenadas en la memoria interna, extraiga la tarjeta de memoria de la cámara.
- El ajuste predeterminado para los iconos son números negros.

Añadir/Ver imágenes favoritas

Cuando se añaden imágenes a los álbumes, no se copian físicamente a los álbumes ni se mueven desde la carpeta original de grabación (📖 151). Solo se añaden los nombres de archivo de las imágenes a los álbumes. En el modo de imágenes favoritas, se reproducen las imágenes cuyos nombres de archivo se han añadido al álbum especificado. Tenga en cuenta que, al borrar una imagen (📖 28, 77, 92) reproducida en el modo de imágenes favoritas, la imagen no solo se borrará del álbum, sino que la imagen original también se borrará definitivamente de la memoria interna o de la tarjeta de memoria.

Añadir imágenes a álbumes

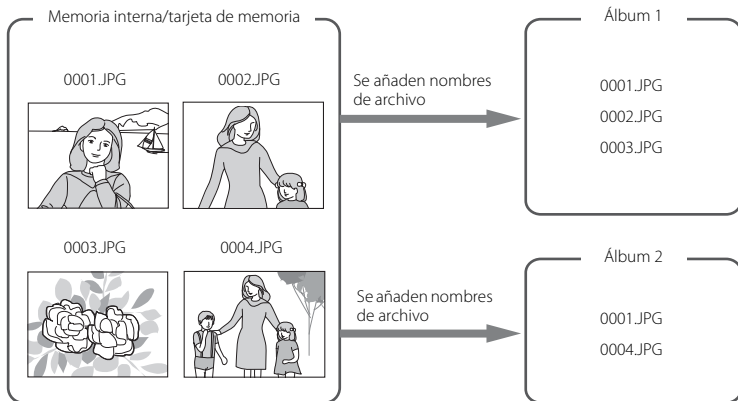

Reproducción de imágenes favoritas

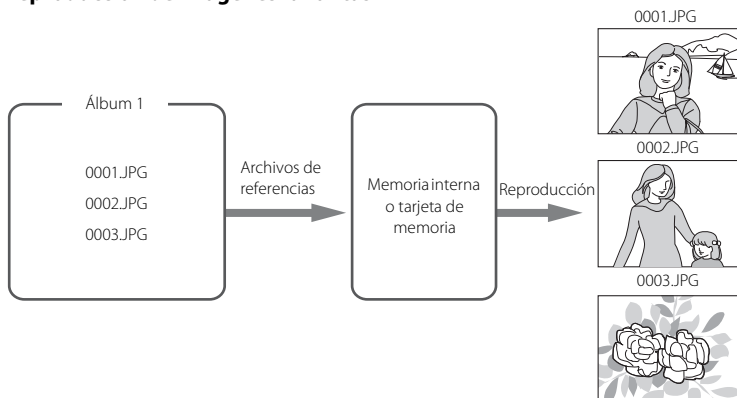

Buscar imágenes en el modo ordenar automáticamente

Las imágenes y vídeos se ordenan automáticamente en cualquiera de las siguientes categorías durante el disparo. Si está seleccionado modo “**auto** ordenar automáticamente”, las imágenes y vídeos se pueden visualizar al seleccionar la categoría en la que se ordenaron.

Sonrisa	Retratos	Gastronomía
Paisaje	Amaneceres/anohecerces	Macros
Vídeo	Copias retocadas	Otras escenas

- En el modo de reproducción a pantalla completa, al igual que en el modo de reproducción normal, es posible ampliar la imagen de la pantalla o mostrar las imágenes como miniaturas o en el modo de calendario.
- Es posible editar las fotografías y añadirlas a los álbumes, así como reproducir vídeos.
- Cuando se pulsa el botón **MENU**, se abre el menú Ordenar automáticamente (📖 82) y se pueden seleccionar todas las imágenes ordenadas en la categoría especificada para borrarlas, verlas en un pase de diapositivas, hacer un pedido de impresión o protegerlas.

Mostrar imágenes en el modo ordenar automáticamente

- 1** Pulse el botón en el modo de reproducción para acceder al menú de selección del modo de reproducción y pulse el multiselector o para seleccionar **auto**. Seguidamente, pulse el botón **OK**.

Aparece una lista de categorías.



- 2** Pulse el multiselector , , o para seleccionar la categoría que desee.

Para obtener más información acerca de las categorías, consulte “Categorías y su contenido” (📖 81).









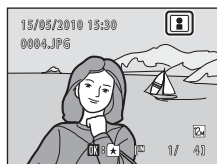



Pulse el botón **OK** para mostrar una imagen de la categoría seleccionada en el modo de reproducción a pantalla completa.

El icono de la categoría en reproducción se mostrará en la esquina superior derecha de la pantalla.

Seleccione una imagen y pulse el botón **OK** para ordenar la imagen en el álbum (📖 74).



Categorías y su contenido

Nombre de la carpeta	Descripción
 Sonrisa	Se muestran las imágenes tomadas en el modo de retrato inteligente (📖 62) con el temporizador de sonrisa ajustado en Encendido .
 Retratos	Se muestran las imágenes tomadas en modo  (automático) (📖 22) con prioridad al rostro y aquellas tomadas en los modos de escena Retrato* , Retrato nocturno* , Fiesta/interior y Contraluz* (📖 50). Se muestran las imágenes tomadas en el modo de retrato inteligente (📖 62) con el temporizador de sonrisa ajustado en Apagado .
 Gastronomía	Se muestran las imágenes tomadas en modo de escena Gastronomía (📖 50).
 Paisaje	Se muestran las imágenes tomadas en modo de escena Paisaje* (📖 50).
 Amaneceres/ anohecidos	Se muestran las imágenes tomadas en modo de escena Paisaje nocturno* , Puesta de sol , Amanecer/anoecer y Fuego artificial (📖 50).
 Macros	Se muestran las imágenes tomadas en el modo de escena Macro* (📖 50) y aquellas tomadas en el modo  (automático) con modo macro (📖 33).
 Vídeo	Se muestran los vídeos (📖 106).
 Copias retocadas	Se muestran las copias creadas con la función de edición (📖 98).
 Otras escenas	Se muestran todas las demás imágenes que no se pueden definir mediante las categorías descritas anteriormente.











* Las imágenes tomadas en el modo de escena Selector auto. de escenas (📖 51) también se ordenan en las categorías adecuadas.

Observaciones sobre el modo ordenar automáticamente

- En el modo ordenar automáticamente es posible ordenar un máximo de 999 archivos de imagen y de vídeo. Si ya se han ordenado las 999 imágenes o vídeos en una categoría específica, las nuevas imágenes o vídeos no se podrán ordenar en esa categoría ni se podrán mostrar en el modo ordenar automáticamente. Visualice las imágenes y vídeos que no se pudieron ordenar en una categoría en el modo de reproducción normal (📖 28) o en el modo mostrar por fecha (📖 83).
- Las imágenes o vídeos copiados desde la memoria interna a la tarjeta de memoria o viceversa (📖 97), no pueden mostrarse en el modo ordenar automáticamente.
- Las imágenes o vídeos grabados con otra cámara distinta a la COOLPIX S3000 no se podrán mostrar en el modo ordenar automáticamente.

Uso del modo ordenar automáticamente











Las operaciones siguientes se encuentran disponibles en la pantalla de lista de categorías.

Para	Utilice	Descripción	
Seleccionar el nombre de la carpeta		Pulse el multiselector ▲, ▼, ◀ o ▶ para seleccionar la carpeta.	9
Cambiar a la reproducción a pantalla completa		Pulse el botón OK para mostrar la primera fotografía de la carpeta seleccionada.	68
Borrar la fotografía		Pulse el botón  después de seleccionar una categoría y aparecerá un diálogo. Seleccione Sí y pulse el botón OK para borrar todas las imágenes ordenadas en dicha categoría.	28
Cambiar a otro modo de reproducción		Pulse el botón  para mostrar el menú de selección del modo de reproducción.	73
Cambiar al modo de disparo		Pulse el botón  o el disparador.	28
			

Más información acerca de la reproducción

Menú Ordenar automáticamente

Pulse el botón **MENU** en el modo de reproducción a pantalla completa o en el modo de reproducción de miniaturas dentro del modo ordenar automáticamente para aplicar las siguientes opciones de menú.





Retoque rápido	→  100
D-Lighting	→  101
Suavizado de piel	→  102
Ajuste impresión	→  87
Pase diapositiva	→  91
Borrar	→  92
Proteger	→  94
Girar imagen	→  94
Imagen pequeña	→  104
Anotación de voz	→  95

Visualizar imágenes por fecha (Mostrar por fecha)

En el modo "Mostrar por fecha", se pueden reproducir las imágenes tomadas en la misma fecha.



- En el modo de reproducción a pantalla completa, al igual que en el modo de reproducción normal, es posible ampliar la imagen de la pantalla, editar imágenes o añadirlas a álbumes y reproducir videos.
- Cuando se pulsa el botón **MENU**, se abre el menú **Mostrar por fecha** (📖 85) y se pueden seleccionar todas las imágenes tomadas en una fecha concreta para borrarlas, verlas en un pase de diapositivas, hacer un pedido de impresión o protegerlas.

Selección de una fecha en el modo mostrar por fecha

- 1** Pulse el botón  en el modo de reproducción para acceder al menú de selección del modo de reproducción y pulse el multiselector  o  para seleccionar . Seguidamente, pulse el botón **OK**.

Aparece una lista con las fechas en las que se tomaron las fotografías.



- 2** Pulse el multiselector  o  para seleccionar la fecha que desee.

La cámara muestra hasta 29 fechas. Si hay imágenes correspondientes a más de 29 fechas, todas las imágenes grabadas con anterioridad a las 29 fechas más recientes se combinarán en **Otros**.

Pulse el botón **OK** para mostrar la primera fotografía que se tomó en la fecha seleccionada.

Seleccione una imagen y pulse el botón **OK** para ordenar la imagen en el álbum (📖 74).

Gire el control del zoom hasta la posición **W** () en el modo de reproducción a pantalla completa para volver a la pantalla **Mostrar por fecha**.

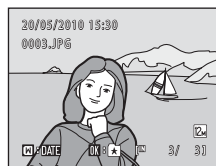













Observaciones sobre el modo mostrar por fecha

- Se pueden mostrar hasta 9.000 de las imágenes grabadas más recientemente en el modo mostrar por fecha. Si hubiera más fotografías, aparecerá "*" junto al número de imágenes para la fecha que contenga imágenes más antiguas que las 9.001 más recientes.
- Las fotografías tomadas sin configurar la fecha de la cámara se tratan como si se hubieran tomado el 1 de enero de 2010.











Uso del modo mostrar por fecha

Las operaciones siguientes están disponibles en la pantalla Mostrar por fecha.

Para	Utilice	Descripción	
Seleccionar la fecha		Pulse el multiselector ▲ o ▼ para seleccionar una fecha.	9
Cambiar a la reproducción a pantalla completa		Pulse el botón  para mostrar la primera fotografía que se tomó en la fecha seleccionada. Gire el control del zoom hasta la posición W  en el modo de reproducción a pantalla completa para volver a la pantalla Mostrar por fecha.	68
Borrar la fotografía		Pulse el botón  para borrar después de seleccionar una fecha y aparecerá un cuadro de diálogo de confirmación. Seleccione Sí y pulse el botón  para borrar todas las imágenes tomadas en esa fecha.	28
Ver el menú Mostrar por fecha	MENU	Pulse el botón MENU para acceder al menú Mostrar por fecha.	85
Cambiar a otro modo de reproducción		Pulse el botón  para mostrar el menú de selección del modo de reproducción.	73
Cambiar al modo de disparo		Pulse el botón  o el disparador.	28
			

Menú Mostrar por fecha

Pulse el botón **MENU** en el modo mostrar por fecha para acceder a los siguientes menús únicamente con las imágenes tomadas en la fecha especificada.









Retoque rápido*	→  100
D-Lighting*	→  101
Suavizado de piel*	→  102
Ajuste impresión	→  87
Pase diapositiva	→  91
Borrar	→  92
Proteger	→  94
Girar imagen*	→  94
Imagen pequeña*	→  104
Anotación de voz*	→  95

* Solo durante la reproducción a pantalla completa

Si pulsa el botón **MENU** en la pantalla Mostrar por fecha ( 83), podrá aplicar las opciones en todas las imágenes tomadas en la misma fecha, o borrar todas las fotografías tomadas en dicha fecha. Para aplicar opciones a una sola imagen, o para seleccionar imágenes concretas para borrarlas, muestre una imagen a pantalla completa y pulse el botón **MENU**.

Opciones de reproducción: menú Reproducción

Las opciones siguientes están disponibles en el menú de reproducción.

	Retoque rápido 📖 100
	Crea fácilmente copias retocadas con el contraste y la saturación mejoradas.
	D-Lighting 📖 101
	Mejora el brillo y el contraste en las zonas oscuras de la imagen.
	Suavizado de piel 📖 102
	La cámara detecta los rostros y crea una copia de la imagen con tonos de piel más suaves en los rostros de los sujetos del retrato.
	Ajuste impresión 📖 87
	Permite seleccionar las imágenes que se van a imprimir y el número de copias de cada una.
	Pase diapositiva 📖 91
	Muestra las imágenes guardadas en la memoria interna o en la tarjeta de memoria como un pase de diapositivas automático.
	Borrar 📖 92
	Borra todas las fotografías o solo las seleccionadas.
	Proteger 📖 94
	Protege las imágenes seleccionadas de borrarlas accidentalmente.
	Girar imagen 📖 94
	Cambia la orientación de las imágenes.
	Imagen pequeña 📖 104
	Crea una copia pequeña de la fotografía actual.
	Anotación de voz 📖 95
	Graba anotaciones de voz para imágenes.
	Copiar 📖 97
	Copia archivos de la tarjeta de memoria a la memoria interna y viceversa.

Más información acerca de la reproducción

Acceso al menú Reproducción

Pulse el botón  para acceder al modo de reproducción (📖 28).

Pulse el botón **MENU** para acceder al menú de reproducción.

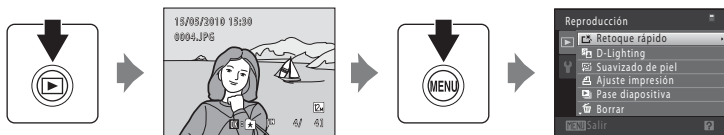

- Utilice el multiselector para seleccionar y aplicar los ajustes (📖 9).
- Pulse el botón **MENU** para salir del menú de reproducción.

📄 Ajuste impresión (Creación de una orden de impresión DPOF)

Botón  (modo de reproducción) → MENU (Reproducción) → 📄 Ajuste impresión

Cuando se imprimen imágenes almacenadas en la tarjeta de memoria utilizando cualquiera de los métodos siguientes, la opción **Ajuste impresión** del menú de reproducción se utiliza para crear “órdenes de impresión” digitales para la impresión en dispositivos compatibles con DPOF.

- Introduzca la tarjeta de memoria en la ranura para tarjetas (📖 166) de una impresora compatible con DPOF
- Lleve la tarjeta de memoria a un laboratorio fotográfico digital
- Conecte la cámara a una impresora (📖 119) compatible con PictBridge (📖 166). También se puede crear una orden de impresión para imágenes almacenadas en la memoria interna si se extrae la tarjeta de memoria de la cámara.

1 Pulse el botón **MENU** en el modo de reproducción.

Aparecerá el menú Reproducción.



2 Utilice el multiselector para seleccionar **Ajuste impresión** y pulse el botón **OK**.

Continúe con el paso 4 cuando reproduzca en modo de imágenes favoritas, ordenar automáticamente o en el modo mostrar por fecha.



3 Seleccione **Seleccionar imagen** y pulse el botón **OK**.

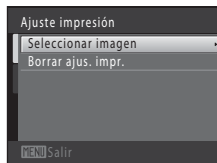

4 Seleccione las imágenes (hasta 99) y el número de copias (hasta nueve) de cada una.

Pulse ◀ o ▶ en el multiselector para seleccionar las imágenes y pulse ▲ o ▼ para especificar el número de copias que desea imprimir.

Las imágenes seleccionadas para imprimir aparecerán indicadas con un icono de marca de verificación (✓) y una cifra que indica el número de copias que se van a imprimir. Si no se ha especificado ninguna copia para las imágenes se cancela la selección.

Gire el control del zoom hasta la posición **T** (Q) para cambiar a la reproducción a pantalla completa.

Gire el control del zoom hasta la posición **W** (R) para regresar a la visualización de 12 miniaturas.

Pulse el botón **OK** cuando haya finalizado el ajuste.





5 Elija si desea imprimir o no la fecha de disparo y la información de la foto.

Seleccione **Fecha** y pulse el botón **OK** para imprimir la fecha de disparo en todas las imágenes de la orden de impresión.

Seleccione **Info** y pulse el botón **OK** para imprimir la información (velocidad de obturación y diafragma) en todas las imágenes de la orden de impresión.

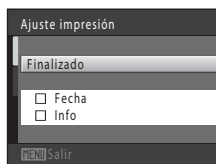
Seleccione **Finalizado** y pulse el botón **OK** para finalizar la orden de impresión y salir.



Las imágenes seleccionadas para su impresión se reconocen porque muestran el icono  durante la reproducción.

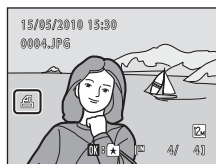

✓ Observaciones sobre el juego de copias

Cuando se crea una orden de impresión en el modo de imágenes favoritas, el modo ordenar automáticamente o el modo mostrar por fecha, aparece la imagen mostrada más abajo si se han marcado para impresión imágenes distintas a las del álbum o categoría seleccionada o tomadas en la fecha de disparo seleccionada.

- Seleccione **Sí** para añadir imágenes en el álbum o categoría seleccionada o que se hayan tomado en la fecha de toma selecciona, al orden de impresión existente.
- Seleccione **No** para eliminar las marcas de impresión de las imágenes marcadas anteriormente y restringir el orden de impresión de las imágenes del álbum o la categoría seleccionada o que se hayan tomado en la fecha de toma seleccionada.

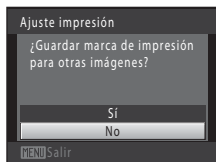

Modo de imágenes favoritas/
ordenar automáticamente

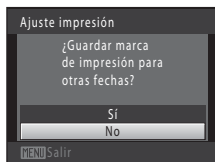

Modo mostrar por fecha

Si el número total de imágenes en una orden de impresión supera las 99, aparece la pantalla mostrada a continuación.

- Seleccione **Sí** para eliminar las imágenes que se han añadido anteriormente del orden de impresión y restringir el orden de impresión de las imágenes que se acaban de marcar.
- Seleccione **Cancelar** para borrar las imágenes que se acaban de añadir del orden de impresión y restringir el orden de impresión de las imágenes que se han marcado anteriormente.



Modo de imágenes favoritas/
ordenar automáticamente

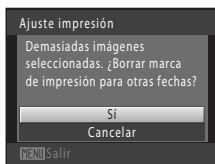

Modo mostrar por fecha

Observaciones sobre la impresión con fecha de disparo e información de la foto

Si las opciones **Fecha e Info** están activados en la opción de juego de copias, la fecha del disparo y la información de la fotografía se imprimirán en las imágenes si dispone de una impresora compatible con DPOF (📖 166) que admita la impresión de la fecha de disparo y de la información de la fotografía.

- La información de la fotografía no se imprimirá si la cámara se conecta directamente a una impresora mediante el cable USB suministrado para la impresión DPOF (📖 124).
- Tenga en cuenta que los ajustes de **Fecha e Info** se restauran cuando se muestra la opción juego de copias.
- La fecha impresa es la registrada cuando se tomó la imagen. Un cambio en la fecha de la cámara mediante la opción **Fecha** en el menú Configuración después de haber tomado una fotografía no afecta a la fecha impresa en la fotografía.



Cancelación de la orden de impresión existente

Seleccione **Borrar ajus. impr.** en el paso 3 de "Ajuste impresión (Creación de una orden de impresión DPOF)" (📖 87) y pulse el botón  para borrar las marcas de impresión de todas las imágenes y cancelar la orden de impresión.

Impresión fecha

Si se imprime la fecha y la hora de grabación en las imágenes mediante la opción **Impresión fecha** (📖 133) del menú Configuración, las imágenes se graban con la fecha y la hora de disparo impresas en la imagen en el momento de la toma. Las imágenes con la fecha impresa se pueden imprimir en impresoras que no sean compatibles con la impresión de la fecha sobre las imágenes.

Sólo se imprimirá la fecha y hora en las imágenes con opción de impresión de fecha, incluso aunque se haya habilitado la opción de fecha **Ajuste impresión**.



📄 Pase diapositiva

Botón  (modo de reproducción) → MENU (Reproducción) →  Pase diapositiva

Permite reproducir las imágenes guardadas en la memoria interna o en la tarjeta de memoria de una en una en un “pase de diapositivas” automático.

1 Utilice el multiselector para seleccionar **Inicio** y pulse el botón .

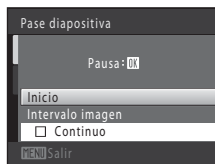

Para cambiar el intervalo entre las imágenes, seleccione **Intervalo imagen**, elija el intervalo que desee y pulse el botón  antes de seleccionar **Inicio**.

Para repetir el pase de diapositivas automáticamente, elija **Continuo** y pulse el botón  antes de seleccionar **Inicio**. Se añadirá la marca de verificación () a la opción Continuo cuando esté activada.



2 Comenzará el pase de diapositivas.

Mientras el pase de diapositivas esté en curso, se podrán llevar a cabo las operaciones siguientes:

Pulse el multiselector  para mostrar la siguiente imagen o  para mostrar la anterior. Mantenga pulsado cualquiera de los dos botones para rebobinar o avanzar rápidamente.

Pulse el botón  para detener el pase de diapositivas.





3 Finalice el pase de diapositivas o reinicielo.

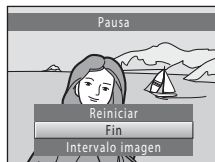

Cuando finalice o se detenga el pase de diapositivas, seleccione **Fin** y pulse el botón  para volver al menú de reproducción, o seleccione **Reiniciar** para volver a reproducir el pase de diapositivas.



✔ Observaciones sobre Pase diapositiva

- Solo se muestra el primer fotograma de vídeo ( 110) que se incluyen en un pase de diapositivas.
- El tiempo de reproducción máximo es de 30 minutos, incluso si **Continuo** está activado ( 137).

Borrar (Borrado de varias fotografías)

Botón  (modo de reproducción) → MENU (Reproducción) →  Borrar

Borra todas las fotografías o solo las seleccionadas.



Borrar img. selecc.

Seleccionar imágenes de la pantalla de selección de fotografías y borrarlas. Consulte “Selección de imágenes” ( 93) para obtener más información.

Borrar todas

Borra todas las fotografías. En el modo de imágenes favoritas, el modo ordenar automáticamente o el modo mostrar por fecha, se borran todas las imágenes del álbum o categoría seleccionada, o tomadas en la fecha seleccionada que se están reproduciendo actualmente. Los álbumes y las categorías de ordenación automática no se borran.

Observaciones sobre el borrado

- Una vez borradas, no se pueden recuperar las fotografías. Antes de borrarlas, transfiera las imágenes importantes a un ordenador.
- Las fotografías marcadas con el icono  están protegidas y no se pueden borrar ( 94).

Selección de imágenes

Aparecerá una pantalla de selección de imágenes como la que se muestra a la derecha con las selecciones de menú siguientes:

- **Reproducción: Ajuste impresión>Seleccionar imagen** (📖 87), **Borrar>Borrar img. selett.** (📖 92), **Proteger** (📖 94), **Girar imagen** (📖 94) y **Copiar>Imágenes selett.** (📖 97)
- **Menú Configuración: Pantalla inicio>Selett. imagen** (📖 128)



Siga los procedimientos que se describen a continuación para elegir las imágenes.

- 1 Pulse ◀ o ▶ en el multiselector para seleccionar la imagen que desee.

Sólo se puede seleccionar una imagen cada vez para **Girar imagen** y **Pantalla inicio**. Continúe con el paso 3.

Gire el control del zoom hasta la posición **T** (🔍) para cambiar a la reproducción a pantalla completa o hasta la posición **W** (📐) para regresar a la visualización de 12 miniaturas.



- 2 Pulse ▲ o ▼ para seleccionar o cancelar la selección (o para especificar el número de copias).



Al seleccionar una imagen, se muestra un marca de verificación (✓) en esta. Repita los pasos 1 y 2 para seleccionar más fotografías.



- 3 Pulse el botón **OK** para finalizar la selección.

Si se selecciona **Borrar img. selett.**, se muestra un cuadro de diálogo de confirmación. Siga las instrucciones que aparecen en pantalla.

Proteger

Botón  (modo de reproducción) → MENU (Reproducción) →  Proteger

Protege las imágenes seleccionadas de borrarlas accidentalmente.

Selecciona las imágenes que desea proteger o en las que desea cancelar la protección de imágenes protegidas previamente en la pantalla de selección de imágenes.

Consulte “Selección de imágenes” (📖 93) para obtener más información.

Tenga en cuenta que el formateo de la memoria interna de la cámara o de la tarjeta de memoria borrará definitivamente los archivos protegidos (📖 138).

Las imágenes protegidas se pueden identificar mediante el icono  (📖 7, 70).

Girar imagen

Botón  (modo de reproducción) → MENU (Reproducción) →  Girar imagen

Especifique la orientación en la que se mostrarán las imágenes grabadas en la reproducción. Las fotografías se pueden girar 90 grados en el sentido de las agujas del reloj o 90 grados en el sentido contrario. Las imágenes grabadas con orientación de retrato (“vertical”) se pueden girar hasta 180 grados en cualquier dirección.

Seleccione una fotografía en la pantalla de selección de imágenes (📖 93). Cuando aparezca la pantalla **Girar imagen**, pulse el multiselector ◀ o ▶ para girar la imagen 90 grados.



Girar 90 grados en sentido contrario a las agujas del reloj



Girar 90 grados en el sentido de las agujas del reloj



Pulse el botón  para finalizar la orientación de la pantalla y guardar los datos de orientación con la imagen.

Anotaciones de voz

Botón  (modo de reproducción) → MENU (Reproducción) →  Anotación de voz

Utilice el micrófono integrado de la cámara para grabar anotaciones de voz de las imágenes.

Grabación de anotaciones de voz

- 1 Visualice la imagen deseada en modo de reproducción a pantalla completa ( 28) o en modo de reproducción de miniaturas ( 69) y pulse el botón **MENU**.

Aparecerá el menú Reproducción.



- 2 Utilice el multiselector para seleccionar  **Anotación de voz** y pulse el botón **OK**.

Aparecerá la pantalla de grabación de anotaciones de voz.

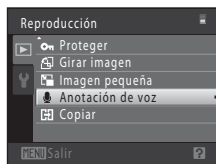

- 3 Mantenga pulsado el botón **OK** para grabar una anotación de voz.

La grabación finalizará al cabo de 20 segundos o cuando se deje de pulsar el botón **OK**.

No toque el micrófono integrado durante la grabación.

Durante la grabación, en la pantalla parpadearán **REC** y .

Cuando finaliza la grabación, aparece la pantalla de reproducción de anotaciones de voz. Siga las instrucciones del paso 3 de "Reproducción de anotaciones de voz" ( 96) para reproducir la anotación de voz.

Pulse el botón **MENU** antes o después de grabar una anotación de voz para volver al modo de reproducción a pantalla completa.

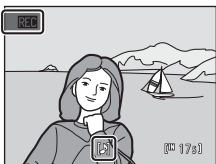
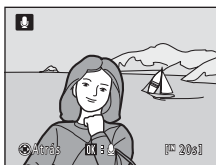



Información adicional

Consulte "Nombres de carpetas y archivos de imagen/sonido" ( 151) para obtener más información.

Reproducción de anotaciones de voz

Las imágenes para las que se han grabado anotaciones de voz se indican mediante  en el modo de reproducción a pantalla completa.

- 1 Seleccione la imagen deseada en modo de reproducción a pantalla completa ( 28) o en modo de reproducción de miniaturas ( 69) y pulse el botón **MENU**.

Aparecerá el menú Reproducción.

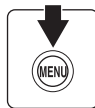
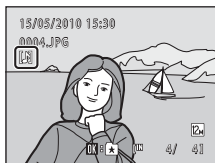

- 2 Utilice el multiselector para seleccionar  **Anotación de voz** y pulse el botón **OK**.

Aparece la pantalla de reproducción de anotaciones de voz.



- 3 Pulse el botón **OK** para reproducir la anotación de voz.



Pulse el botón **OK** de nuevo para detener la reproducción.

Gire el control del zoom hasta la posición **T** o **W** durante la reproducción para ajustar el volumen de reproducción.

Pulse el botón **MENU** antes o después de reproducir una anotación de voz para volver al modo de reproducción a pantalla completa.



Borrado de anotaciones de voz



Seleccione una fotografía con anotación de voz y pulse el botón . Utilice el multiselector para seleccionar  y pulse el botón **OK**. Solo se borrará la anotación de voz.



Observaciones sobre las anotaciones de voz

- Si se borra una imagen con una anotación de voz adjunta, ambas se borrarán.
- Si una fotografía ya tiene una anotación de voz, deberá borrarla para poder grabar una nueva.
- Con la cámara COOLPIX S3000 no es posible grabar una anotación de voz en imágenes tomadas con una cámara digital de otro fabricante o modelo.

Copiar (Copia entre la memoria interna y la tarjeta de memoria)

Botón  (modo de reproducción) → MENU (Reproducción) →  Copiar

Copia las imágenes de la tarjeta de memoria a la memoria interna y viceversa.

- 1 Utilice el multiselector para seleccionar una de las opciones de la pantalla de copia y pulse el botón .

 → : copia las fotografías desde la memoria interna a la tarjeta de memoria.

 → : copia las fotografías desde la tarjeta de memoria a la memoria interna.





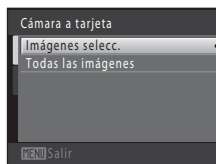

- 2 Seleccione una opción de copia y pulse el botón .

Imágenes selett.: copia las imágenes seleccionadas desde la pantalla de selección de imágenes ( 93).

Todas las imágenes: copia todas las imágenes.



Observaciones sobre la copia de fotografías

- Se pueden copiar archivos con formato JPEG, AVI y WAV. No es posible copiar archivos registrados en cualquier otro formato.
- Si hay anotaciones de voz ( 95) asociadas a las imágenes seleccionadas para copiar, también se copiarán con las imágenes.
- No se garantiza el funcionamiento con imágenes tomadas con una cámara de otro fabricante o que se hayan modificado en un ordenador.
- Cuando se copian las imágenes seleccionadas para un **Ajuste impresión** ( 87), la marca del juego de copias no se copia. No obstante, los ajustes de **Proteger** ( 94) se copian con las imágenes.
- Las imágenes o vídeos copiados desde la memoria interna o una tarjeta de memoria no pueden mostrarse en el modo ordenar automáticamente ( 80).
- Cuando se copian imágenes añadidas a álbumes ( 74), las copias no se añaden automáticamente a los mismos álbumes que las imágenes originales.

Mensaje “La memoria no contiene imágenes.”

Si no hay imágenes almacenadas en la tarjeta de memoria cuando se aplica el modo de reproducción, se mostrará el mensaje **La memoria no contiene imágenes.** Pulse el botón **MENU** para acceder a la pantalla de opción de copia y copie las imágenes guardadas en la memoria interna de la cámara a la tarjeta de memoria.

Información adicional

Consulte “Nombres de carpetas y archivos de imagen/sonido” ( 151) para obtener más información.

Funciones de edición

Utilice la COOLPIX S3000 para editar las imágenes en la propia cámara y guardarlas como archivos independientes (📖 151). A continuación se describen las funciones de edición disponibles.

Función de edición	Descripción
Retoque rápido (📖 100)	Crea fácilmente copias retocadas con el contraste y la saturación mejoradas.
D-Lighting (📖 101)	Permite crear una copia de la fotografía seleccionada en la que se mejora el brillo y el contraste al iluminar las zonas oscuras de la imagen.
Suavizado de piel (📖 102)	La cámara detecta los rostros y crea una copia de la imagen con tonos de piel más suaves en los rostros de los sujetos del retrato.
Imagen pequeña (📖 104)	Permite crear una copia pequeña de las fotografías, adecuada para utilizarla como archivo adjunto de correo electrónico.
Recorte (📖 105)	Permite ampliar la imagen o mejorar la composición y crear una copia que contenga únicamente la parte visible en la pantalla.

🔍 Observaciones sobre la edición de imágenes

- Las imágenes tomadas con un ajuste **Modo de imagen** de 📷 **3968x2232** (📖 37) no se pueden editar.
- Las funciones de edición de la COOLPIX S3000 no están disponibles para imágenes tomadas con otros modelos de cámara digital.
- Si la cámara no reconoce ningún rostro en una imagen, no se puede crear una copia mediante la opción de suavizado de piel (📖 102).
- Es posible que las copias editadas creadas con esta cámara no se visualicen correctamente en un modelo de cámara digital distinto. También es posible que no se puedan transferir a un ordenador a través de un modelo distinto de cámara digital.
- Las funciones de edición no están disponibles cuando no hay espacio libre suficiente para guardar las copias editadas en la memoria interna o en la tarjeta de memoria.

📎 Restricciones en la edición de imágenes

Si se vuelve a modificar una copia editada con otra función de edición, compruebe las siguientes restricciones.

Función de edición utilizada	Función de edición a añadir
Retoque rápido D-Lighting	Se pueden añadir las funciones de suavizado de piel, imagen pequeña y recorte. Las funciones de retoque rápido y D-Lighting no se pueden usar combinadas.
Suavizado de piel	Se pueden añadir las funciones de retoque rápido, D-Lighting, imagen pequeña y recorte.
Imagen pequeña Recorte	No se puede añadir otra función de edición.

- Las copias creadas con funciones de edición no se pueden volver a editar con la misma función utilizada para crearlas.
- Si va a combinar la función de imagen pequeña o recorte con otra función de edición, utilice las funciones de imagen pequeña y recorte una vez aplicadas otras funciones de edición.
- La función de suavizado de piel se puede añadir a las imágenes tomadas con suavizado de piel (📖 64).





Imágenes originales y editadas

- Las copias que se crean con las funciones de edición no se borran cuando se borran las fotografías originales. Las fotografías originales no se borran cuando se borran las copias creadas con las funciones de edición.
- Las copias editadas se guardan con la misma fecha y hora de grabación que las originales.
- Los ajustes de marca de impresión (📖 87) y de protección (📖 94) no se mantienen en las copias editadas.

Edición de imágenes

Retoque rápido: Mejora del contraste y la saturación

El retoque rápido se puede utilizar para crear fácilmente copias retocadas con el contraste y la saturación mejoradas. Las nuevas copias se guardan como archivos independientes.

- 1** Seleccione la imagen que desee en el modo de reproducción a pantalla completa ( 28) o de miniatura ( 69) y pulse el botón **MENU**.

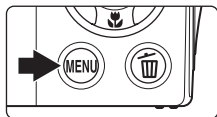

Aparecerá el menú Reproducción.



- 2** Utilice el multiselector para seleccionar  **Retoque rápido** y pulse el botón **OK**.

La versión original aparecerá a la izquierda y la editada aparecerá a la derecha.



- 3** Pulse el multiselector  o  para seleccionar el nivel de mejora realizado y, a continuación, pulse el botón **OK**.

Se creará una copia nueva.

Para salir sin guardar la copia, pulse el botón **MENU**.

Las copias creadas con la opción de retoque rápido se pueden reconocer gracias al icono  que aparece al reproducirlas.

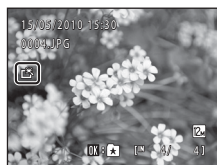



Información adicional

Consulte "Nombres de carpetas y archivos de imagen/sonido" ( 151) para obtener más información.

D-Lighting: Mejora del brillo y el contraste

Se puede utilizar D-Lighting para crear unas copias con brillo y contraste mejorados, iluminando las partes oscuras de la imagen. Las nuevas copias se guardan como archivos independientes.

- 1 Seleccione la imagen que desee en el modo de reproducción a pantalla completa ( 28) o de miniatura ( 69) y pulse el botón **MENU**.

Aparecerá el menú Reproducción.



- 2 Utilice el multiselector para seleccionar  **D-Lighting** y pulse el botón **OK**.

La versión original aparecerá a la izquierda y la editada aparecerá a la derecha.



- 3 Seleccione **Aceptar** y pulse el botón **OK**.

Se creará una nueva copia con el brillo y el contraste mejorados.

Para salir sin guardar la copia, seleccione **Cancelar** y pulse el botón **OK**.

Las copias creadas con D-Lighting se pueden reconocer gracias al icono  que aparece durante la reproducción.





Información adicional

Consulte "Nombres de carpetas y archivos de imagen/sonido" ( 151) para obtener más información.

Suavizado de piel: Suavizado de los tonos de piel

La cámara detecta los rostros en las imágenes y crea una copia con los tonos de la piel del rostro más suaves. Las copias creadas con la función de suavizado de piel se almacenan como archivos independientes.

- 1** Seleccione la imagen que desee en el modo de reproducción a pantalla completa ( 28) o de miniatura ( 69) y pulse el botón **MENU**.

Aparecerá el menú Reproducción.





- 2** Utilice el multiselector para seleccionar **Suavizado de piel** y pulse el botón **OK**.

Aparecerá la pantalla para seleccionar el grado de suavizado.

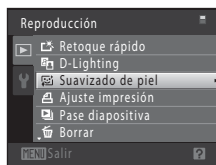
Si la cámara no reconoce ningún rostro en la imagen, aparecerá una alerta y la cámara volverá al menú Reproducción.



- 3** Pulse el multiselector  o  para seleccionar el nivel de mejora realizado y, a continuación, pulse el botón **OK**.

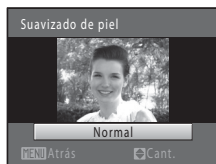

Se mostrará la pantalla de confirmación con el rostro en el que se ha aplicado el suavizado de piel ampliado en el centro de la pantalla.

Para salir sin guardar la copia, pulse el botón **MENU**.



- 4** Compruebe el resultado de la mejora.

Se suavizan los tonos de piel de hasta 12 rostros, según la cercanía al centro del encuadre.

Si se ha suavizado más de un rostro, pulse el multiselector  o  para mostrar otro rostro.

Para cambiar el nivel del efecto, pulse el botón **MENU** para volver al paso 3.

Pulse el botón **OK** para mostrar una nueva copia creada.

Las copias creadas con la función de suavizado de piel se pueden reconocer gracias al indicador  que se muestra durante la reproducción.

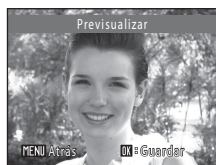



 Observaciones sobre Suavizado de piel



En función de la dirección hacia la que miren los rostros o su brillo, es posible que la cámara no pueda detectar con precisión los rostros o que la función de suavizado de piel no produzca los resultados esperados.

 Información adicional

Consulte “Nombres de carpetas y archivos de imagen/sonido” ( 151) para obtener más información.

Imagen pequeña: Cambio del tamaño de las imágenes

Crea una copia pequeña de la fotografía actual. Esta función resulta útil para visualizar en páginas Web y utilizar las imágenes como adjuntos de correo electrónico. Las copias pequeñas se guardan como archivos JPEG con una relación de compresión de 1:16. Están disponibles los tamaños  640x480,  320x240 y  160x120.

- 1 Seleccione la imagen que desee en el modo de reproducción a pantalla completa ( 28) o de miniatura ( 69) y pulse el botón **MENU**.

Aparecerá el menú Reproducción.

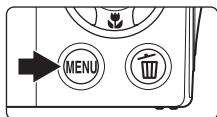

- 2 Utilice el multiselector para seleccionar  **Imagen pequeña** y pulse el botón **OK**.



- 3 Elija el tamaño de la copia que desee y pulse el botón **OK**.

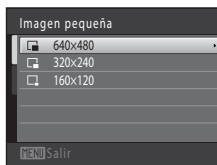

- 4 Seleccione **Sí** y pulse el botón **OK**.

Se creará una copia nueva, más pequeña.

Para salir sin guardar la copia, seleccione **No** y pulse el botón **OK**.

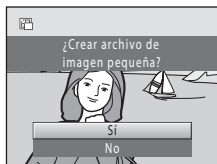

La copia aparece con un recuadro gris.



Información adicional

Consulte "Nombres de carpetas y archivos de imagen/sonido" ( 151) para obtener más información.

Recortar: Creación de una copia recortada

Cree una copia que contenga sólo la parte visible en la pantalla cuando se muestra **MENU**  con zoom de reproducción ( 72) activado. Las copias recortadas se guardan como archivos independientes.



- 1** Gire el control del zoom hasta la posición **T** () en el modo de reproducción a pantalla completa para ampliar la imagen.

Para recortar una imagen mostrada en la orientación "vertical" (retrato), amplíe la imagen hasta que las barras negras mostradas en ambos lados de la pantalla desaparezcan. La imagen recortada se mostrará en una orientación horizontal.

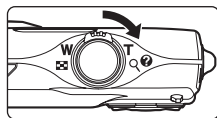
Para recortar la imagen en su orientación "vertical" (retrato) actual, en primer lugar, use la opción **Girar imagen** ( 94) para girar la imagen de modo que se muestre en la orientación horizontal. A continuación, amplíe la imagen para recortarla, recórtela y gírela en la orientación "vertical" (retrato).



- 2** Mejore la composición en la copia.

Gire el control del zoom hasta la posición **T** () o **W** () para ajustar la relación de zoom.

Pulse **▲**, **▼**, **◀** o **▶** del multiselector para desplazarse por la fotografía hasta que en la pantalla solo se vea la parte que desee copiar.



- 3** Pulse el botón **MENU**.



- 4** Utilice el multiselector para seleccionar **Sí** y pulse el botón **OK**.

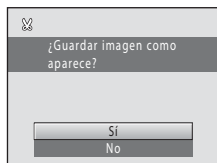

Se creará una copia recortada.

Para salir sin guardar la copia, seleccione **No** y pulse el botón **OK**.



Tamaño de imagen

A medida que se reduce el área a guardar, el tamaño de la imagen (píxeles) de la copia recortada también se reduce.





Si el tamaño de la copia recortada es 320 x 240 o 160 x 120, aparecerá un marco gris alrededor de la imagen durante la reproducción y el icono de imagen pequeña () o () se mostrará a la izquierda de la pantalla en el modo de reproducción a pantalla completa.

Información adicional

Consulte "Nombres de carpetas y archivos de imagen/sonido" ( 151) para obtener más información.

Grabación de vídeos

Para grabar vídeos con sonido grabado a través del micrófono integrado, introduzca el modo de disparo y siga los pasos que se indican a continuación.

- 1 Pulse el botón  en el modo de disparo para acceder al menú del modo de disparo y pulse el multiselector  o  para seleccionar . A continuación, pulse el botón .



En la pantalla se mostrará la duración máxima del vídeo que se puede grabar ( 108). El tiempo de grabación máximo de un solo vídeo es 29 minutos. El tamaño máximo de archivo de un vídeo es 2 GB, incluso si hay más espacio libre disponible en la tarjeta de memoria para un archivo de vídeo más grande.

- 2 Pulse hasta el fondo el disparador para empezar a grabar.

La cámara enfoca el sujeto que se encuentre en el centro del encuadre.

En la parte inferior de la pantalla aparecerá una barra de progreso en la que se mostrará el tiempo restante.



Para detener la grabación, pulse hasta el fondo el disparador por segunda vez.

La grabación se detiene automáticamente cuando se alcanza la duración máxima del vídeo.

✓ Grabación de vídeos

- El zoom óptico no se puede ajustar una vez iniciada la grabación del vídeo. El zoom digital no se puede utilizar antes de que el vídeo haya empezado a grabarse. No obstante, es posible aplicar el zoom digital (hasta 2x) durante la grabación de vídeo.
- Puede advertirse cierta degradación en la calidad de imagen si se utiliza el zoom digital.
- El ángulo de visión (área de grabación) en la grabación de vídeo es menor que el que se obtiene con las fotografías.
- El fenómeno "smear" (📖 148) visible en la pantalla cuando se activa la grabación se grabará con los vídeos. Se recomienda evitar objetos brillantes como el sol, los reflejos del sol y las luces eléctricas cuando se graba vídeo.

✓ Observaciones sobre el modo de guardar vídeo

Una vez grabado un vídeo, no se guarda completamente en la memoria interna o en la tarjeta de memoria hasta que la pantalla vuelve a la pantalla de disparo. **No abra la tapa del compartimento de la batería/ranura para tarjeta de memoria** hasta que se haya grabado totalmente el vídeo. La extracción de la tarjeta de memoria mientras se guardan vídeos podría provocar la pérdida de datos o dañar la cámara o la tarjeta.

✓ Observaciones sobre Autofoco

Si **AF sencillo** (ajuste predeterminado) está seleccionado en **Modo autofocus** en el menú Vídeo, el enfoque se bloquea cuando se pulsa el disparador (📖 109).

📎 Funciones disponibles durante la grabación de vídeo

- Modo macro (📖 33) está disponible. Confirme estos ajustes antes de comenzar a grabar vídeo. El flash (📖 30), Disparador automático (📖 32) y la Compens. de exposición (📖 34) no se pueden utilizar.
- Pulse el botón **MENU** para acceder al menú **📷 (vídeo)** (📖 108) y ajuste **Opcio. vídeo, Modo autofocus** y **VR electrónico**.

Menú Vídeo

El menú Vídeo se puede utilizar para ajustar **Opcio. vídeo** (📖 108), **Modo autofocus** (📖 109) y **VR electrónico** (📖 109).

Seleccione **📹** (Vídeo) en el modo de vídeo y pulse el botón **MENU** (📖 10) para acceder al menú Vídeo y utilizar el multiselector (📖 9) para modificar y aplicar los ajustes.

📹 Opcio. vídeo

📹 (Vídeo) → MENU (menú Vídeo) → 📹 (Opcio. vídeo)

El menú Vídeo ofrece las opciones que se muestran a continuación.

Opción	Tamaño de imagen y velocidad de avance de fotogramas
TV TV 640 (ajuste predeterminado)	Tamaño de imagen: 640 × 480 píxeles Velocidad de fotogramas: 30 fotogramas por segundo
320 Tam. peq. 320	Tamaño de imagen: 320 × 240 píxeles Velocidad de fotogramas: 30 fotogramas por segundo

🔪 Opciones de vídeo y duración máxima del vídeo

Opción	Memoria interna (aprox. 47 MB)	Tarjeta de memoria (4 GB)
TV TV 640 (ajuste predeterminado)	32 seg	46 min
320 Tam. peq. 320	1 min 55 seg	2 h 45 min

* Todas las cifras son aproximadas. El tiempo de grabación máximo puede variar en función de la marca de la tarjeta de memoria.

* El tiempo de grabación máximo de un solo vídeo es 29 minutos. El tamaño máximo de archivo de un vídeo es 2 GB, incluso si hay más espacio libre disponible en la tarjeta de memoria para un archivo de vídeo más grande. Durante la grabación se muestra la duración de vídeo que es posible grabar para un solo vídeo.



🔍 Información adicional

Consulte "Nombres de carpetas y archivos de imagen/sonido" (📖 151) para obtener más información.

Modo autofocus

 (Vídeo) → MENU (menú Vídeo) →  Modo autofocus

Seleccione cómo enfocará la cámara en el modo de vídeo.

Opción	Descripción
 AF sencillo (ajuste predeterminado)	El enfoque se bloquea cuando se pulsa el disparador.
 AF permanente	La cámara enfoca continuamente durante la grabación de vídeo. Para evitar que el sonido del enfoque de la cámara interfiera con la grabación, se recomienda utilizar AF sencillo .

VR electrónico

 (Vídeo) → MENU (menú Vídeo) →  VR electrónico

Seleccione si utilizará la función VR electrónico (reducción de la vibración) al grabar vídeo.

Opción	Descripción
 Encendido	Reduce el efecto de las sacudidas de la cámara en todos los modos de vídeo.
Apagado (ajuste predeterminado)	Desactivar VR electrónico.

Si los ajustes no se establecen en **Apagado**, se muestra en la pantalla el icono del ajuste actual ( 6).

Reproducción de vídeos

En el modo de reproducción a pantalla completa (📖 28), los vídeos se identifican con el icono **Opcio. vídeo** (📖 108). Para reproducir un vídeo, muéstrelo en el modo de reproducción a pantalla completa y pulse el botón **OK**.

Gire el control del zoom hasta la posición **T** o **W** para ajustar el volumen de reproducción.

Los controles de reproducción se muestran en la parte superior de la pantalla. Pulse el multiselector ◀ o ▶ para elegir un control y, a continuación, pulse el botón **OK** para llevar a cabo la operación seleccionada. A continuación se describen las operaciones disponibles.

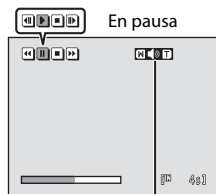
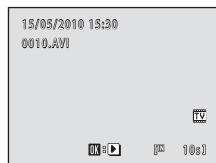

Durante la reproducción Indicador del volumen

Para	Utilice	Descripción						
Retroceder	◀	Mantenga pulsado el botón OK para hacer retroceder el vídeo.						
Avanzar rápidamente	▶	Mantenga pulsado el botón OK para avanzar rápidamente el vídeo.						
Poner en pausa	⏸	Pulse el botón OK para pausar la reproducción. Mientras la reproducción está en pausa, es posible realizar las siguientes operaciones mediante los controles que se muestran en la parte superior de la pantalla.						
		<table border="1"> <tr> <td>◀</td> <td>Pulse el botón OK para retroceder el vídeo un fotograma. Mantenga pulsado el botón OK para retroceder el vídeo fotograma a fotograma de manera continua.</td> </tr> <tr> <td>▶</td> <td>Pulse el botón OK para avanzar el vídeo un fotograma. Mantenga pulsado el botón OK para avanzar el vídeo fotograma a fotograma de manera continua.</td> </tr> <tr> <td>▶</td> <td>Pulse el botón OK para reanudar la reproducción.</td> </tr> </table>	◀	Pulse el botón OK para retroceder el vídeo un fotograma. Mantenga pulsado el botón OK para retroceder el vídeo fotograma a fotograma de manera continua.	▶	Pulse el botón OK para avanzar el vídeo un fotograma. Mantenga pulsado el botón OK para avanzar el vídeo fotograma a fotograma de manera continua.	▶	Pulse el botón OK para reanudar la reproducción.
		◀	Pulse el botón OK para retroceder el vídeo un fotograma. Mantenga pulsado el botón OK para retroceder el vídeo fotograma a fotograma de manera continua.					
▶	Pulse el botón OK para avanzar el vídeo un fotograma. Mantenga pulsado el botón OK para avanzar el vídeo fotograma a fotograma de manera continua.							
▶	Pulse el botón OK para reanudar la reproducción.							
<table border="1"> <tr> <td>▶</td> <td>Pulse el botón OK para reanudar la reproducción.</td> </tr> </table>	▶	Pulse el botón OK para reanudar la reproducción.						
▶	Pulse el botón OK para reanudar la reproducción.							
Fin	⏏	Pulse el botón OK para volver al modo de reproducción a pantalla completa.						

Borrado de vídeo

Seleccione un vídeo y pulse el botón  en el modo de reproducción a pantalla completa (📖 28) o en el modo de reproducción de miniaturas (📖 69). Aparecerá un cuadro de diálogo de confirmación. Seleccione **Sí** y pulse el botón **OK** para borrar el vídeo, o seleccione **No** y pulse el botón **OK** para regresar a la pantalla de reproducción normal sin borrar el vídeo.

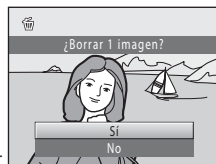

Reproducción de vídeos

Los vídeos grabados con cámaras que no sean la COOLPIX S3000 no se pueden reproducir.

Conexión al televisor

Conecte la cámara al televisor con el cable de audio/vídeo suministrado para reproducir las fotografías en este.

1 Apague la cámara.

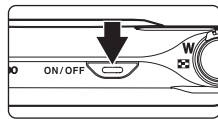

2 Conecte la cámara al TV mediante el cable de audio/vídeo suministrado.

Conecte la clavija amarilla en la toma de entrada de vídeo y la clavija blanca en la toma de entrada de audio del televisor.

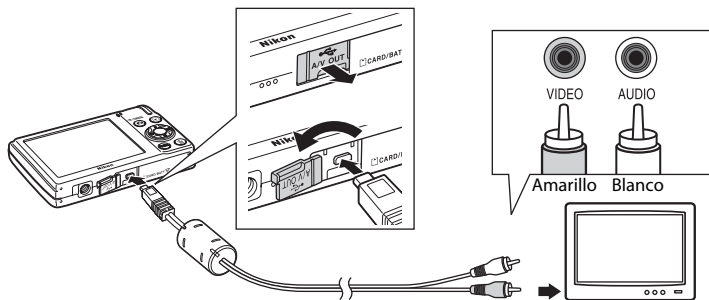

3 Sintonice el televisor en el canal del vídeo.

Consulte los detalles en la documentación proporcionada con el televisor.

4 Mantenga pulsado el botón para encender la cámara.

La cámara pasará al modo de reproducción y las imágenes se mostrarán en el televisor.

Mientras esté conectada al televisor, la pantalla de la cámara permanecerá apagada.



✓ Conexión del cable de audio/vídeo

Al conectar el cable de audio/vídeo, asegúrese de que la orientación del conector de la cámara es correcta. No fuerce el cable de audio/vídeo al conectarlo a la cámara. Cuando desconecte el cable de audio/vídeo, no tire del conector en diagonal.

✓ Modo de vídeo

Compruebe que la configuración del modo de vídeo de la cámara coincide con el estándar utilizado por el televisor. La configuración del modo de vídeo se especifica desde la opción **Modo de vídeo** (📖 139) en el menú **Configuración** (📖 125).

Conexión a un ordenador

Utilice el cable USB suministrado para conectar la cámara a un ordenador y copiar (transferir) imágenes a un ordenador con el software Nikon Transfer que se proporciona.

Antes de conectar la cámara

Instalación del software

Antes de conectar la cámara a un ordenador, se debe instalar el software, incluidos Nikon Transfer, ViewNX para la visualización de imágenes transferidas y Panorama Maker para la creación de fotografías panorámicas desde el CD Software Suite suministrado. Si desea más información sobre cómo instalar el software, consulte la *Guía de inicio rápido*.

Sistemas operativos compatibles

Windows

- Windows 7 (ediciones Home Basic/Home Premium/Professional/Enterprise/Ultimate)
- Windows Vista Service Pack 2 (ediciones Home Basic/Home Premium/Business/Enterprise/Ultimate)
- Versiones de 32 bits de Windows XP Service Pack 3 (Home Edition/Professional)

Macintosh

Mac OS X (versión 10.4.11, 10.5.8, 10.6)

Consulte el sitio web de Nikon para obtener la información más reciente sobre compatibilidad con los sistemas operativos.

Observaciones sobre la conexión a un ordenador

Desconecte cualquier dispositivo USB, como cargadores USB en el ordenador. La conexión simultánea de la cámara y otros dispositivos USB a un ordenador podría hacer que no funcione correctamente o que la cámara se sobrecargue, provocando una avería en la cámara o en la tarjeta de memoria. Consulte la documentación suministrada con los otros dispositivos USB para obtener más información.

Observaciones sobre la fuente de alimentación

- Cuando conecte la cámara a un ordenador para transferir imágenes, utilice una batería completamente cargada para evitar que la cámara se apague de forma inesperada.
- Cuando la cámara se conecta a un ordenador mediante el cable USB suministrado con el ajuste **Automático** (ajuste predeterminado) seleccionado en la opción **Cargar con ordenador** del menú Configuración, la batería insertada en la cámara se carga automáticamente con la alimentación suministrada por el ordenador (📖 117, 140). Las imágenes se pueden transferir mientras se carga la batería.
- Si se utiliza el adaptador de CA EH-62D (📖 149) (que se puede adquirir por separado), se podrá cargar el COOLPIX S3000 desde una toma eléctrica. No utilice ningún otro modelo o marca de adaptador de CA, ya que podría recalentar la cámara o hacer que funcionara mal.

Transferencia de imágenes de una cámara a un ordenador

- 1 Encienda el ordenador en el que tenga instalado Nikon Transfer.
- 2 Asegúrese de que la cámara está apagada.
- 3 Conecte la cámara al ordenador con el cable USB proporcionado.

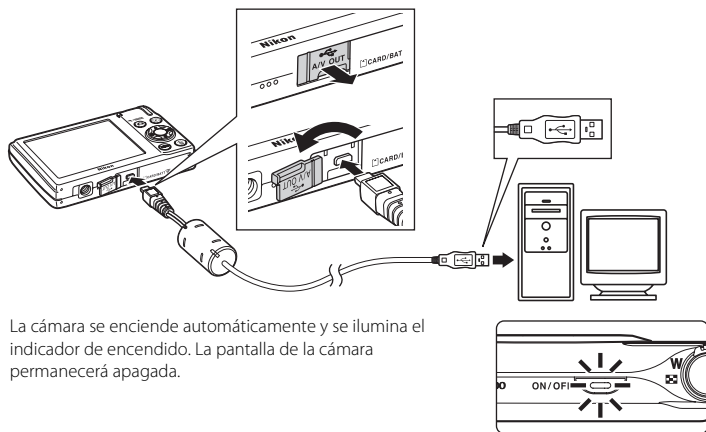

✓ Conexión del cable USB

- Asegúrese de que la orientación de los conectores es correcta. No intente introducir los conectores en ángulo y no fuerce el cable USB al conectarlo o desconectarlo.
- Es posible que no se reconozca la conexión cuando se conecte la cámara a un ordenador mediante un concentrador USB.

4 Inicie el software Nikon Transfer, ya instalado en el ordenador.

• Windows 7

Cuando aparezca la pantalla **Dispositivos e impresoras ▶ S3000**, haga clic en **Cambiar programa** en **Importar imágenes y vídeos**. Seleccione **Copiar imágenes a una carpeta de mi equipo** en el cuadro de diálogo **Cambiar programa** y haga clic en **Aceptar**.

Haga doble clic en **Copiar imágenes a una carpeta de mi equipo** en la pantalla **Dispositivos e impresoras ▶ S3000**.

• Windows Vista

Cuando aparezca el cuadro de diálogo **Reproducción automática**, haga clic en **Copiar imágenes a una carpeta de mi equipo con Nikon Transfer**.

• Windows XP

Cuando aparezca el cuadro de diálogo de selección de una acción, seleccione **Nikon Transfer Copiar imágenes a una carpeta de mi ordenador** y haga clic en **Aceptar**.

• Mac OS X

Nikon Transfer se iniciará automáticamente al conectar la cámara al ordenador si se ha seleccionado **Sí** en el cuadro de diálogo Auto-Launch setting al instalar Nikon Transfer por primera vez.

- Si la carga de la batería introducida en la cámara es baja, es posible que el ordenador no reconozca el dispositivo. Si no se reconoce la cámara, las imágenes no se transferirán. Si la carga de la batería se inicia automáticamente aprovechando la corriente del ordenador, espere a que la carga sea suficiente para poder iniciar la transferencia.
- Si la tarjeta de memoria contiene muchas imágenes, el inicio de Nikon Transfer puede conllevar más tiempo.

5 Confirme que el dispositivo de origen figura en el panel **Origen** de las opciones de transferencia y haga clic en **Iniciar transferencia**.

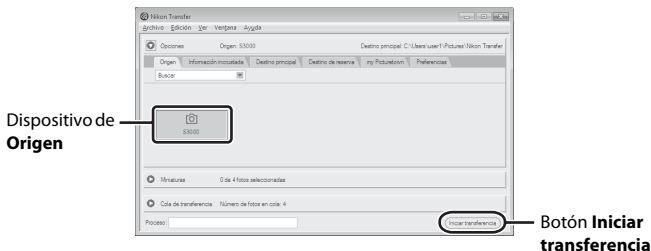

Con el ajuste predeterminado de Nikon Transfer, todas las fotografías se transfieren al ordenador.

Con los ajustes predeterminados de Nikon Transfer, ViewNX se inicia automáticamente al finalizar la transferencia y se pueden ver las imágenes.

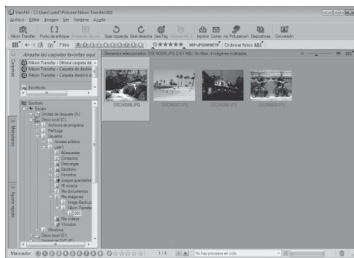

Para obtener información adicional sobre Nikon Transfer o ViewNX, consulte la información de la ayuda de Nikon Transfer o ViewNX (📖 116).

Desconexión de la cámara

No apague la cámara o la desconecte del ordenador durante la transferencia.

Una vez finalizada la transferencia, apague la cámara y desconecte el cable USB.

La cámara se apaga automáticamente si no se detecta ninguna comunicación con el ordenador durante 30 minutos tras haberla conectado mediante el cable USB.

✔ Carga de la batería

El indicador CHARGE parpadea lentamente en verde mientras se carga la batería introducida (📖 117).

📄 Utilización de un lector de tarjetas

Las imágenes guardadas en la tarjeta de memoria que se ha introducido en un lector de tarjetas o dispositivo similar, también se pueden transferir al ordenador con Nikon Transfer.

- Si la tarjeta de memoria tiene una capacidad igual o superior a 2 GB, o es compatible con SDHC, el lector de tarjetas o un dispositivo similar que se vaya a usar deberá admitir estas características de la tarjeta de memoria.
- Introduzca una tarjeta de memoria en el lector de tarjetas o en un dispositivo parecido, y consulte los pasos 4 y 5 (📖 114) para transferir imágenes.
- Para transferir imágenes guardadas en la memoria interna de la cámara al ordenador, las imágenes se deben copiar primero en una tarjeta de memoria utilizando la cámara (📖 97).

Inicio manual de Nikon Transfer o ViewNX

Windows

Seleccione el menú **Inicio>Todos los programas>Nikon Transfer>Nikon Transfer** (o **Todos los programas>ViewNX>ViewNX**).

Si se hace doble clic en el icono de método abreviado Nikon Transfer o ViewNX del escritorio, también se iniciará Nikon Transfer o ViewNX.

Macintosh

Abra **Aplicaciones** y haga doble clic en **Nikon Software>Nikon Transfer>Nikon Transfer** (o **Nikon Software>ViewNX>ViewNX**).

Si se hace clic en el icono Nikon Transfer o ViewNX de la base, también se iniciará Nikon Transfer o ViewNX.

Visualización de la información de la ayuda de Nikon Transfer y ViewNX

Para obtener más información sobre Nikon Transfer o ViewNX, inicie Nikon Transfer o ViewNX y seleccione **Ayuda de Nikon Transfer** o **Ayuda de ViewNX** en el menú **Ayuda**.

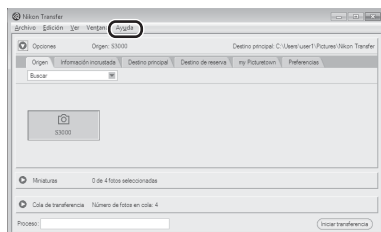

Creación de panorámicas con Panorama Maker

- Utilice una serie de imágenes tomadas en el modo escena **Asist. panorama** (📖 59) para crear una sola fotografía panorámica mediante Panorama Maker.
- Panorama Maker se puede instalar en un ordenador desde el CD Software Suite suministrado.
- Una vez finalizada la instalación, siga el procedimiento que se describe a continuación para iniciar Panorama Maker.

Windows

Seleccione el menú **Inicio>Todos los programas>ArcSoft Panorama Maker 5>Panorama Maker 5**.

Macintosh

Abra **Aplicaciones** y haga doble clic en el icono **Panorama Maker 5**.

- Para obtener información adicional sobre la utilización de Panorama Maker, consulte las instrucciones en pantalla y la ayuda de Panorama Maker.

Nombres de archivos de imágenes y nombres de carpetas

Consulte "Nombres de carpetas y archivos de imagen/sonido" (📖 151) para obtener más información.

Carga durante la conexión a un ordenador

Cuando la cámara se conecta a un ordenador mediante el cable USB suministrado con el ajuste **Automático** (ajuste predeterminado) seleccionado en la opción **Cargar con ordenador** (📖 140) del menú Configuración, la batería introducida en la cámara se carga automáticamente aprovechando la corriente suministrada por el ordenador.

Consulte “Antes de conectar la cámara” (📖 112) y “Transferencia de imágenes de una cámara a un ordenador” (📖 113) para obtener más información sobre la conexión de la cámara a un ordenador.

Indicador CHARGE

En la siguiente tabla se explican los estados del indicador CHARGE cuando la cámara está conectada a un ordenador.

Indicador CHARGE	Descripción
Parpadea lentamente (verde)	Batería en carga.
Apagado	La batería no está en carga. Si el indicador CHARGE se apaga tras parpadear lentamente (verde) y el indicador de encendido sigue iluminado, significa que la carga ha finalizado.
Parpadea rápidamente (verde)	<ul style="list-style-type: none"> Se ha superado la temperatura de funcionamiento. Cargue la batería en espacios interiores con una temperatura ambiente de entre 5 °C y 35 °C antes de utilizarla. El cable USB no está bien conectado a la cámara o la batería está defectuosa. Vuelva a conectar el cable USB correctamente o cambie la batería. El ordenador está en modo de reposo y no suministra corriente. Reinicie el ordenador. La batería no se puede cargar porque las especificaciones o la configuración del ordenador no permite suministrar corriente a la cámara.

Observaciones sobre la carga con conexión a un ordenador

- La batería no se puede cargar ni se pueden transferir datos si la cámara se conecta a un ordenador antes haber ajustado la fecha y la hora en la cámara (📖 18). Si la pila del reloj de la cámara (📖 130) se ha agotado, se debe restaurar la fecha y la hora para poder cargar la batería o transferir las imágenes con una conexión a un ordenador. En ese caso, utilice el cargador con adaptador de CA EH-68P (📖 14) para cargar la batería y, después, ajuste la fecha y la hora de la cámara.
- Si la cámara se apaga, la carga se detendrá también.
- Si el ordenador entra en modo de reposo durante la carga de la cámara, la carga se detendrá y se apagará la cámara.
- Cuando desconecte la cámara de un ordenador, apáguela primero y luego desconecte el cable USB.
- La batería de la cámara tarda más tiempo en cargarse si está conectada a un ordenador que si se utiliza el cargador con adaptador de CA EH-68P. El tiempo de carga también aumenta si se transfieren imágenes durante la carga de la batería.
- Cuando se conecta la cámara a un ordenador, la aplicación instalada en el ordenador (por ejemplo, Nikon Transfer) tal vez se inicie automáticamente. Si ha conectado la cámara al ordenador exclusivamente para cargar la batería, cierre la aplicación.
- La cámara se apaga automáticamente si, una vez finalizada la carga, no se detecta ninguna comunicación con el ordenador durante 30 minutos.
- En función de las especificaciones, la configuración, la asignación de recursos y la alimentación, tal vez sea imposible cargar la batería introducida en la cámara mediante su conexión al ordenador.

Conexión a una impresora

Los usuarios de impresoras compatibles con PictBridge (📖 166) pueden conectar directamente la cámara a la impresora e imprimir las imágenes sin tener que utilizar un ordenador. Siga los procedimientos descritos a continuación para imprimir imágenes.

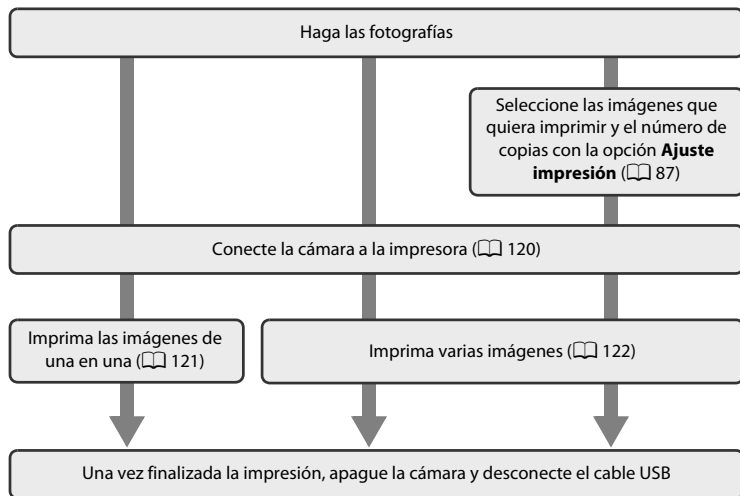

🗒 Observaciones sobre la fuente de alimentación

- Cuando conecte la cámara a una impresora, utilice una batería completamente cargada para evitar que la cámara se apague de forma inesperada.
- Si se utiliza el adaptador de CA EH-62D (disponible por separado), se puede alimentar la COOLPIX S3000 a través de una toma eléctrica doméstica. No utilice otras marcas o modelos de adaptador de CA, ya que podrían provocar un sobrecalentamiento o un mal funcionamiento de la cámara.

🔍 Impresión de las fotografías

Además de imprimir las imágenes transferidas a un ordenador e imprimirlas mediante una conexión directa entre la cámara y la impresora, también están disponibles las siguientes opciones para la impresión de fotografías:

- Introduzca la tarjeta de memoria en la ranura para tarjetas de una impresora compatible con DPOF
- Llevar la tarjeta de memoria a un laboratorio fotográfico digital

Para realizar la impresión con estos métodos, especifique las imágenes y el número de copias de cada una en la tarjeta de memoria mediante la opción **Ajuste impresión** del menú de reproducción (📖 87).

Conexión de la cámara a una impresora

- 1 Apague la cámara.

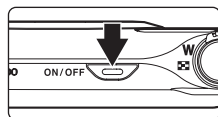

- 2 Encienda la impresora.

Compruebe la configuración de la impresora.

- 3 Conecte la cámara a la impresora con el cable USB suministrado.

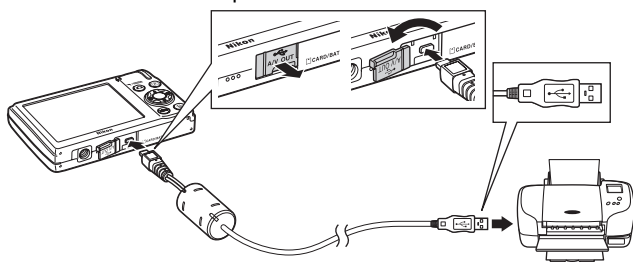

- 4 La cámara se enciende automáticamente.

Cuando esté correctamente conectada, aparecerá la pantalla de inicio de **PictBridge** (1) en la pantalla de la cámara, seguida de la pantalla **Imprimir selección** (2).

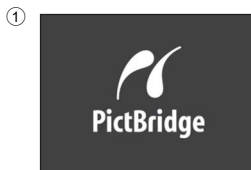
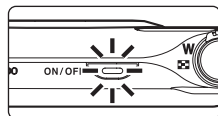

✓ Conexión del cable USB

Al conectar el cable USB, asegúrese de que la orientación de los conectores es correcta. No fuerce el cable USB al conectarlo. Cuando desconecte el cable USB, no tire del conector en diagonal.

✓ Si no aparece la pantalla de PictBridge

Apague la cámara y desconecte el cable USB. Ajuste **Cargar con ordenador** (📖 140) desde el menú Configuración de la cámara en la opción **Apagado** y vuelva a conectar la cámara.

Impresión de imágenes de una en una

Una vez conectada correctamente la cámara a la impresora (📖 120), siga el procedimiento descrito a continuación para imprimir una imagen.

- 1 Utilice el multiselector para elegir la imagen que desee y pulse el botón **OK**.

Gire el control del zoom hasta la posición **W** (📐) para cambiar a la visualización de 12 miniaturas y hasta la posición **T** (📺) para regresar a la reproducción a pantalla completa.



- 2 Seleccione **Copias** y pulse el botón **OK**.

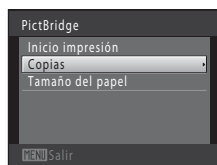

- 3 Elija el número de copias (hasta nueve) y pulse **OK**.

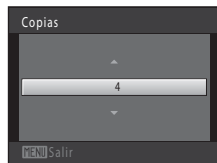

- 4 Seleccione **Tamaño del papel** y pulse el botón **OK**.

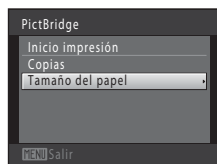

- 5 Seleccione el tamaño de papel que desee y pulse el botón **OK**.

Para especificar el tamaño del papel mediante los ajustes de la impresora, seleccione **Predeterminado** en el menú Tamaño del papel.

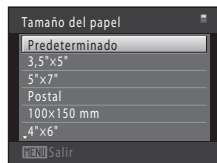

6 Seleccione **Inicio impresión** y pulse el botón **OK**.

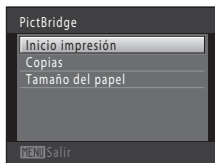

7 La impresión se iniciará.

Cuando finalice la impresión, aparecerá de nuevo la pantalla de selección de impresión mostrada en el paso 1.

Para cancelar la impresión antes de haber impreso todas las copias, pulse el botón **OK**.

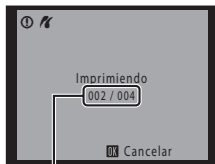

Número de copias actual / número total de copias

Impresión de varias fotografías

Una vez conectada correctamente la cámara a la impresora (📖 120), siga el procedimiento descrito a continuación para imprimir varias imágenes.

1 Cuando se muestre la pantalla **Imprimir selección**, pulse el botón **MENU**.

Aparece la pantalla **Menú impresión**.



2 Utilice el multiselector para seleccionar **Tamaño del papel** y pulse el botón **OK**.

Para salir del menú de impresión, pulse el botón **MENU**.

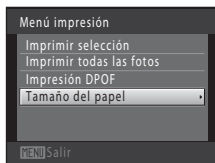

3 Seleccione el tamaño de papel que desee y pulse el botón **OK**.

Para especificar el tamaño del papel mediante los ajustes de la impresora, seleccione **Predeterminado** en el menú Tamaño del papel.

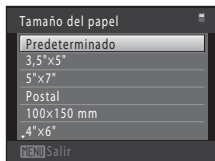

4 Seleccione **Imprimir selección**, **Imprimir todas las fotos** o **Impresión DPOF** y pulse el botón **OK**.



Imprimir selección

Seleccione las imágenes (hasta 99) y el número de copias (hasta nueve) de cada una.

- Pulse ◀ o ▶ en el multiselector para seleccionar las imágenes y pulse ▲ o ▼ para especificar el número de copias de cada una.
- La imagen seleccionada para imprimir aparecerá indicada con una marca de verificación (✓) y una cifra que indica el número de copias que se imprimirán. Si no se ha especificado ninguna copia para las imágenes se cancela la selección.
- Gire el control del zoom hasta la posición **T** (Q) para cambiar a la reproducción a pantalla completa.
Gire el control del zoom hasta la posición **W** (R) para regresar a la visualización de 12 miniaturas.
- Pulse el botón **OK** cuando haya finalizado el ajuste.
- Cuando aparezca el menú que se muestra a la derecha, seleccione **Inicio impresión** y pulse el botón **OK** para iniciar la impresión. Seleccione **Cancelar** y pulse el botón **OK** para volver al menú impresión.

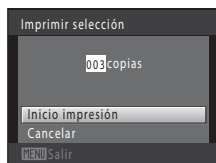

Imprimir todas las fotos

Se imprimirá una copia de cada una de las imágenes almacenadas en la memoria interna o en la tarjeta de memoria.

- Cuando aparezca el menú que se muestra a la derecha, seleccione **Inicio impresión** y pulse el botón **OK** para iniciar la impresión. Seleccione **Cancelar** y pulse el botón **OK** para volver al menú impresión.



Impresión DPOF

Permite imprimir las imágenes cuya orden de impresión se creó a través de la opción **Ajuste impresión** (📖 87).

- Cuando aparezca el menú que se muestra a la derecha, seleccione **Inicio impresión** y pulse el botón **OK** para iniciar la impresión. Seleccione **Cancelar** y pulse el botón **OK** para volver al menú impresión.
- Para ver la orden de impresión actual, seleccione **Ver imágenes** y pulse el botón **OK**. Para imprimir fotografías, pulse el botón **OK** de nuevo.



5 La impresión se iniciará.

Cuando finalice la impresión, aparecerá de nuevo el menú de impresión (paso 2).

Para cancelar la impresión antes de haber impreso todas las copias, pulse el botón **OK**.

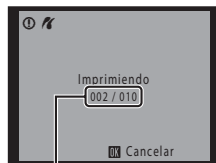

























Copia actual/
número total de copias

Tamaño del papel



La cámara admite los siguientes tamaños de papel: **Predeterminado** (tamaño de papel predeterminado para la impresora actual), **3,5"×5"**, **5"×7"**, **100×150 mm**, **4"×6"**, **8"×10"**, **Carta**, **A3** y **A4**. Solo se mostrarán los tamaños compatibles con la impresora actual. Para especificar el tamaño del papel mediante los ajustes de la impresora, seleccione **Predeterminado** en el menú Tamaño del papel.

Menú Configuración

El menú Configuración contiene las opciones siguientes.

	Menús	 127
	Permite seleccionar cómo se mostrarán los menús.	
	Pantalla inicio	 128
	Permite seleccionar si desea mostrar o no una Pantalla inicio al encender la cámara.	
	Fecha	 129
	Permite ajustar el reloj de la cámara y seleccionar las zonas horarias local y de destino.	
	Config. pantalla	 132
	Permite ajustar la visualización de información de fotografías, el brillo de la pantalla y la configuración de revisión de imágenes tras el disparo.	
	Impresión fecha	 133
	Impresión de la fecha y hora de disparo en las imágenes.	
	VR electrónico	 134
	Permite seleccionar si utilizará la función VR electrónico (reducción de la vibración) al hacer fotografías.	
	Detección de movim.	 135
	Permite activar o desactivar la detección de movimiento, que permite reducir los efectos de las sacudidas de la cámara y el movimiento del sujeto en las fotografías.	
	Ayuda AF	 136
	Permite activar o desactivar la luz de ayuda de AF.	
	Zoom digital	 136
	Permite activar o desactivar el zoom digital.	
	Config. sonido	 137
	Ajusta la configuración de sonido.	
	Desconexión aut.	 137
	Permite ajustar el tiempo antes de que la cámara pase al modo de reposo para ahorrar energía.	
	Format. memoria/Format. tarjeta	 138
	Permite formatear la memoria interna o la tarjeta de memoria.	
	Idioma/Language	 139
	Selecciona el idioma utilizado para la visualización de la pantalla de la cámara.	
	Modo de vídeo	 139
	Ajusta la configuración necesaria de conexión al televisor.	

Menú Configuración

	Cargar con ordenador 📖 140
Permite seleccionar si desea cargar o no la batería de la cámara al conectarse a un ordenador a través del cable USB.	
	Adverten de parpad. 📖 141
Permite especificar si la cámara debe detectar o no los sujetos humanos que hayan parpadeado durante el disparo con la función de prioridad al rostro.	
	Restaurar todo 📖 143
Permite restaurar los ajustes de la cámara a sus valores predeterminados.	
Ver	Versión firmware 📖 145
Muestra la versión del firmware de la cámara.	

Acceso al menú Configuración

- 1 Pulse el botón **MENU** para acceder a la pantalla del menú.



Si pulsó el botón **MENU** en el modo de escena, pulse el multiselector (📖 9) ◀ para ver las pestañas.



- 2 Pulse el multiselector (📖 9) ◀.

Se activará la selección de pestañas.



3 Pulse ▲ o ▼ para seleccionar la pestaña Y.



4 Pulse ► o el botón OK.

Es posible seleccionar los elementos del menú Configuración.

Utilice el multiselector para seleccionar los elementos y ajustar las opciones del menú (📖 9).

Para salir del menú Configuración, pulse el botón MENU o ◀ para seleccionar a otra pestaña.



Menú

Botón MENU → Y (menú Configuración) (📖 126) → Menú

Seleccione los menús iniciales que aparecen.

Texto (ajuste predeterminado)

Los Menús se muestran en formato de lista.





Iconos

Es posible mostrar todos los elementos de los menús en una sola pantalla.

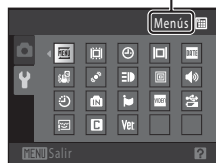
Nombres de los menús



Pantalla inicio

Botón MENU →  (menú Configuración) (📖 126) →  Pantalla inicio

Permite seleccionar si desea mostrar o no una Pantalla inicio al encender la cámara.

Ninguno (ajuste predeterminado)

La cámara pasa a modo de disparo o reproducción sin mostrar la pantalla de bienvenida.

COOLPIX

La cámara muestra una pantalla de bienvenida y pasa a modo de disparo o reproducción.

Selecc. imagen

Muestra una imagen seleccionada para la pantalla de bienvenida. En la pantalla de selección de imagen, seleccione una imagen (📖 93) y pulse el botón .

- La imagen seleccionada quedará almacenada en la cámara y se mostrará al encenderla aunque se haya borrado la imagen original.
- No se pueden utilizar fotografías realizadas con un ajuste de **Modo de imagen** (📖 37) de  **3968x2232** ni las copias creadas con un tamaño de 320 x 240 o inferior mediante la función de imagen pequeña (📖 104) o de recorte (📖 105).

🕒 Fecha

Botón MENU → 🏠 (menú Configuración) (📖 126) → 🕒 Fecha

Permite ajustar el reloj de la cámara.

Fecha

Permite ajustar el reloj de la cámara al día y a la hora actuales.

Utilice el multiselector para ajustar la fecha y la hora en la pantalla de fechas.

- Resalte un elemento distinto (día, mes, año, hora, minuto, y aparecerá el orden en que se visualizan el día, el mes y el año): pulse ◀ o ▶.
- Edite el elemento resaltado: pulse ▲ o ▼.
- Aplique el ajuste: seleccione el orden en el que desea que aparezcan el día, el mes y el año, y pulse el botón Ⓞ (📖 19).

Zona hora

Se puede especificar 🏠 **Zona horaria local** y la opción horario de verano se puede activar o desactivar desde las opciones de **Zona hora**. Cuando se selecciona la zona horaria de destino (➡), la hora local (📖 131) se calcula automáticamente y la fecha y la hora de la región seleccionada se graban con las imágenes. Esta opción es útil durante los viajes.

Selección de la zona horaria del destino del viaje

- 1 Utilice el multiselector para seleccionar **Zona hora** y pulse el botón Ⓞ.

Aparecerá el menú **Zona hora**.

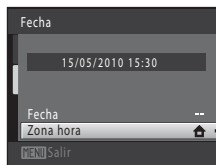

- 2 Seleccione ➡ **Destino del viaje** y pulse el botón Ⓞ.

La fecha y la hora que aparecen en la pantalla cambian en función de la región que se selecciona.

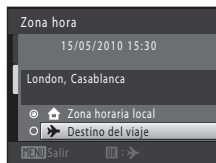

3 Pulse ►.

Aparecerá la pantalla de selección de zona horaria.

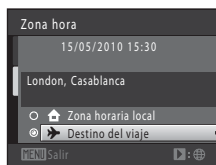

4 Pulse ◀ o ▶ para seleccionar la zona horaria del destino de viaje.

Pulse ▲ en una zona horaria en la que el horario de verano esté activado para activar la función de horario de verano y adelantar el horario automáticamente una hora. El icono ☀ se mostrará en la parte superior de la pantalla. Pulse ▼ para desactivar la función de horario de verano.

Pulse el botón OK para seleccionar la zona horaria del destino de viaje.

Mientras esté seleccionada la zona horaria de destino de viaje, aparecerá el icono ➡ en la pantalla si la cámara está en el modo de disparo.

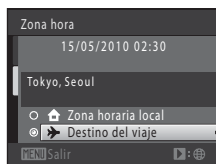
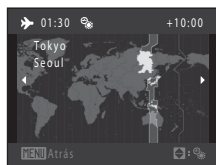

✓ Observaciones sobre la pila del reloj

El reloj de la cámara se alimenta mediante la pila del reloj. La pila del reloj se carga cuando se introduce la batería principal o se conecta un adaptador de CA y puede suministrar varios días de alimentación de reserva tras diez horas de carga.

✎ Zona horaria local

- Para cambiar la zona horaria local, seleccione 🏠 **Zona horaria local** en el paso 2 y pulse el botón OK.
- Para cambiar la zona horaria local, seleccione 🏠 **Zona horaria local** en el paso 2 y complete los pasos 3 y 4.

✎ Horario de verano

Cuando comience o finalice el horario de verano, active o desactive la opción horario de verano desde la pantalla de selección de zona horaria mostrada en el paso 4.

📅 Impresión de la fecha en las imágenes

Active la impresión de fechas desde la opción **Impresión fecha** (📖 133) en el menú Configuración una vez ajustada la fecha y la hora. Si la opción **Impresión fecha** está activada, las imágenes se grabarán con la fecha de disparo impresa en ellas.

 **Zonas horarias**

La cámara admite las zonas horarias siguientes. Para las zonas horarias no especificadas a continuación, ajuste el reloj de la cámara en la hora local.

UTC +/-	Ubicación	UTC +/-	Ubicación
-11	Midway, Samoa	+1	Madrid, Paris, Berlin
-10	Hawaii, Tahiti	+2	Athens, Helsinki, Ankara
-9	Alaska, Anchorage	+3	Moscow, Nairobi, Riyadh, Kuwait, Manama
-8	PST (PDT): Los Angeles, Seattle, Vancouver	+4	Abu Dhabi, Dubai
-7	MST (MDT): Denver, Phoenix	+5	Islamabad, Karachi
-6	CST (CDT): Chicago, Houston, Mexico City	+5.5	New Delhi
-5	EST (EDT): New York, Toronto, Lima	+6	Colombo, Dhaka
-4.5	Caracas	+7	Bangkok, Jakarta
-4	Manaus	+8	Beijing, Hong Kong, Singapore
-3	Buenos Aires, Sao Paulo	+9	Tokyo, Seoul
-2	Fernando de Noronha	+10	Sydney, Guam
-1	Azores	+11	New Caledonia
±0	London, Casablanca	+12	Auckland, Fiji

Config. pantalla

Botón MENU → Y (menú Configuración) (📖 126) →  Config. pantalla

Permite ajustar las opciones que aparecen a continuación.

Informac foto

Permite elegir la información que muestra la pantalla durante el modo de disparo y reproducción.

Revisión de imagen

Encendido (ajuste predeterminado): la imagen se muestra de forma automática en la pantalla inmediatamente después de la toma y la pantalla regresa al modo de disparo.





Apagado: la imagen no se visualiza una vez tomada.

Brillo

Selecciona el brillo de la pantalla entre cinco ajustes. El ajuste predeterminado es **3**.

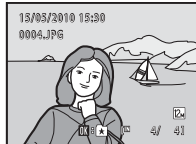
Informac foto

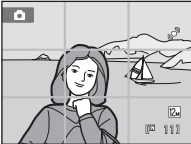
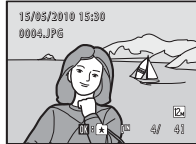
Permite seleccionar si la información de la fotografía se muestra en la pantalla o no. Consulte “La pantalla” (📖 6) para obtener información sobre los indicadores que aparecen en esta.

	Modo de disparo	Modo de reproducción
Mostrar info		
Info auto (ajuste predeterminado)	Los ajustes actuales y las guías operativas se muestran como en Mostrar info . Si no se realiza ninguna operación durante algunos segundos, la pantalla será la misma que con Ocultar info . La información volverá a mostrarse cuando se lleve a cabo la siguiente operación.	
Ocultar info		
Cuadrícula		
	Además de la información mostrada con Info auto más arriba, aparece una cuadrícula para ayudar a encuadrar las imágenes en el modo  (automático). En otros modos de disparo solo aparece la información mostrada con Info auto .	Los ajustes actuales o la guía de funcionamiento se muestran como en la pantalla anterior de Info auto .

DATE Impresión fecha (Impresión de Fecha y hora)

Botón **MENU** → **Y** (menú Configuración) (📖 126) → **DATE** Impresión fecha

Es posible imprimir la fecha y la hora de disparo en las imágenes durante la toma, lo que permite imprimir la información incluso desde impresoras que no admiten la impresión de datos (📖 90).



Apagado (ajuste predeterminado)

La fecha y la hora no se imprimen en las fotografías.

DATE Fecha

La fecha se imprime en las fotografías.

DATE Fecha y hora

La fecha y la hora se imprimen en las fotografías.

Si los ajustes no se establecen en **Apagado**, se muestra en la pantalla el icono del ajuste actual (📖 6).

✓ Observaciones sobre Impresión fecha

- Las fechas impresas forman parte permanentemente de los datos de la imagen y no se pueden borrar. La fecha y la hora no se pueden imprimir en las imágenes después de haberlas tomado.
- La fecha no se imprimirá en las siguientes situaciones:
 - Imágenes tomadas en modo de escena **Asist. panorama**
 - Grabación de vídeo
- Es posible que las fechas impresas con un ajuste **Modo de imagen** (📖 37) de **640x480** se lean con dificultad. Seleccione **1024x768** o superior cuando utilice la impresión de fecha.
- La fecha se grabará con el formato que se haya seleccionado en el elemento **Fecha** del menú Configuración (📖 18, 129).

📎 Impresión fecha y Ajuste impresión

Cuando imprima en impresoras compatibles con DPOF que admitan la impresión de la fecha de disparo y la información de la fotografía, podrá imprimir la fecha y la información en las imágenes sin necesidad de realizar la impresión de esta información mediante las opciones del menú **Ajuste impresión** (📖 87).

VR electrónico

Botón MENU →  (menú Configuración) (📖 126) →  VR electrónico

Permite seleccionar si utilizará la función VR electrónico (reducción de la vibración) al hacer fotografías.

Automático

VR electrónico está activado y los efectos de las sacudidas de la cámara se reducen al hacer fotografías si se cumplen las condiciones siguientes.

- El flash está apagado o ajustado en modo de sincronización lenta.
- Se utiliza una velocidad de obturación lenta.
- El ajuste **Continuo** se ha definido en **Individual**
- El sujeto tiene poca luz.

Apagado (ajuste predeterminado)

VR electrónico está desactivado.

Si está seleccionado **Automático**,  aparece en la pantalla (📖 6) y se aplica el VR electrónico según las condiciones de disparo.



Observaciones sobre Reducción de vibraciones electrónica

- VR electrónico no funciona si se utiliza el flash, a no ser que se aplique el modo de sincronización lenta. VR electrónico no funciona si se utiliza la sincronización lenta con reducción de ojos rojos (📖 54, 55).
- VR electrónico no funciona con exposiciones que superen una duración determinada.
- VR electrónico se activa sólo si **Sensibilidad ISO** (📖 42) está ajustado en **Automático**.
- VR electrónico no funciona si **Antiparpadeo** (📖 64) está ajustado en **Encendido** en el modo de retrato inteligente.
- VR electrónico no funciona en los siguientes modos de escena:
 - **Deportes** (📖 54)
 - **Retrato nocturno** (📖 54)
 - **Amanecer/anochece** (📖 55)
 - **Paisaje nocturno** (📖 56)
 - **Museo** (📖 57)
 - **Fuego artificial** (📖 58)
 - **Contraluz** (📖 58)
- La efectividad de la opción VR electrónico disminuye cuanto más fuertes son las sacudidas de la cámara.
- Las imágenes tomadas con VR electrónico pueden parecer algo "granuladas".

VR electrónico para vídeos

Para compensar las sacudidas de la cámara en la grabación de vídeo, active **VR electrónico** (📖 109) desde el menú Vídeo (📖 108).

Detección de movim.





Botón MENU →  (menú Configuración)  126 →  Detección de movim.

Active la detección de movimiento para reducir los efectos de sacudidas de la cámara y el movimiento del sujeto cuando se disparan imágenes instantáneas.

Automático (ajuste predeterminado)

Cuando la cámara detecta el movimiento del sujeto o las sacudidas de la cámara, la Sensibilidad ISO y la velocidad de obturación aumenta automáticamente para reducir el efecto borroso.

No obstante, la detección de movimiento no funciona en las siguientes situaciones.

- Si se dispara el flash
- Si **Sensibilidad ISO**  42 está ajustado en **Intervalo fijo automático** o Sensibilidad ISO se fija en un valor concreto en el modo  (automático)
- En modo  (automático), si está activado **Multidisparo 16**  41)
- Si se selecciona el modo de escena **Deportes, Retrato nocturno, Amanecer/anochecer, Fuego artificial** o **Contraluz**
- Cuando se activa el modo de seguimiento de sujeto
- Al grabar vídeos

Apagado



Detección de movimiento no activada.

El ajuste actual de detección de movimiento se puede confirmar en la pantalla de la cámara durante el disparo  6, 23). El icono de detección de movimiento se vuelve de color verde cuando la cámara detecta una sacudida y la velocidad de obturación aumenta. Si se selecciona **Apagado**, no se muestra ningún icono.

Observaciones sobre Detección de movim.

- Es posible que la detección de movimiento no pueda eliminar completamente el efecto de las sacudidas de la cámara y del movimiento del sujeto en determinadas situaciones.
- Puede que la detección de movimiento no funcione si el sujeto se mueve mucho o está muy oscuro.
- Las imágenes tomadas mediante la detección de movimiento pueden parecer algo "granuladas".

Ayuda AF

Botón MENU →  (menú Configuración) (📖 126) →  Ayuda AF

Permite activar o desactivar la luz de ayuda de AF, que facilita la operación de enfoque automático cuando el sujeto está poco iluminado.



Automático (ajuste predeterminado)

La luz de ayuda de AF se utilizará para ayudar en la operación de enfoque si el sujeto está mal iluminado. La luz tiene un alcance aproximado de 1,9 m en la posición máxima de gran angular y aproximadamente 1,1 m en la posición máxima de teleobjetivo. Tenga en cuenta que para algunos modos de escena o zonas de enfoque, es posible que la luz de ayuda de AF no se encienda.

Apagado

La luz de ayuda de AF no se enciende. Es posible que la cámara no pueda enfocar cuando hay poca iluminación.

Zoom digital

Botón MENU →  (menú Configuración) (📖 126) →  Zoom digital

Permite activar o desactivar el zoom digital.

Encendido (ajuste predeterminado)

Cuando la cámara amplía hasta la posición máxima del zoom óptico, si gira el control del zoom en la posición **T**, se activa el zoom digital (📖 25).

Apagado

El zoom digital no se activará (salvo al grabar vídeos).

Observaciones sobre Zoom digital

- Cuando el zoom digital está activado, **Modo zona AF** se ajusta en **Central** (📖 44).
- El zoom digital no se puede utilizar en las situaciones siguientes.
 - Si se selecciona **Selector auto. de escenas**, **Retrato** o **Retrato nocturno** en modo de escena
 - Si se selecciona el modo de retrato inteligente
 - Si se selecciona el modo de seguimiento de sujeto
 - Si **Continuo** está ajustado en **Multidisparo 16** (📖 41)
 - Justo antes de grabar una vídeo (es posible aplicar zoom de hasta 2x durante la grabación de vídeo)

🔊 Config. sonido

Botón MENU → 🗨️ (menú Configuración) (📖 126) → 🔊 Config. sonido

Permite establecer los siguientes ajustes de sonido.

Sonido botón

Seleccione **Encendido** (ajuste predeterminado) u **Apagado**.

Si se selecciona **Encendido**, se oír un pitido cuando las operaciones se realizan correctamente, dos cuando la cámara enfoca el sujeto y tres cuando se detecta un error. También se emitirá un sonido de inicio al encender la cámara.

Sonido disparad.

Seleccione **Encendido** (ajuste predeterminado) u **Apagado**.

No se reproduce ningún sonido con el obturador si están activadas algunas funciones como el disparo continuo o BSS (selector de mejor disparo), o si se graba vídeo, incluso si se ha seleccionado **Encendido**.

🔄 Desconexión aut.

Botón MENU → 🗨️ (menú Configuración) (📖 126) → 🔄 Desconexión aut.

Si la cámara está encendida y transcurre un período de tiempo determinado sin que se realice ninguna operación, la pantalla se apagará y la cámara pasará al modo de reposo (📖 17) para ahorrar energía. Cuando la cámara entre en el modo de reposo, el indicador de encendido parpadeará y, si transcurren otros tres minutos sin que se realice ninguna operación, la cámara se apagará.

Seleccione el tiempo permitido antes de que la cámara pase al modo de reposo si no se realiza ninguna operación entre **30 seg.**, **1 min** (ajuste predeterminado), **5 min** y **30 min**.

🔧 Cancelación del modo de reposo

Cancele el modo de reposo y reactive la pantalla pulsando cualquiera de los botones siguientes.



- interruptor principal
- disparador
- botón 📷
- botón ▶️

🔧 Observaciones sobre Desconexión aut.

El tiempo que debe transcurrir antes de que la cámara pase al modo de reposo se fija en las siguientes situaciones:

- Cuando se muestra un menú: tres minutos
- Durante la reproducción del pase de diapositivas: hasta 30 minutos
- Si el adaptador de CA EH-62D está conectado: 30 minutos

Format. memoria/ **Format. tarjeta**

Botón MENU →  (menú Configuración) (📖 126) →  **Format. memoria**/ **Format. tarjeta**

Utilice esta opción para formatear la memoria interna o una tarjeta de memoria.

Formateo de la memoria interna

Para formatear la memoria interna, extraiga la tarjeta de memoria de la cámara.

La opción **Format. memoria** aparece en el menú Configuración.

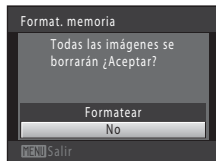

Formateo de la tarjeta de memoria

Si se ha introducido una tarjeta de memoria en la cámara, la opción **Format. tarjeta** se muestra en el menú Configuración.

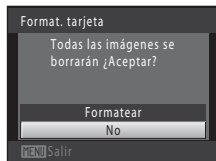

Formateo de la memoria interna y de las tarjetas de memoria

- **El formateo de la memoria interna o de las tarjetas de memoria borra definitivamente todos los datos.** Asegúrese de transferir las fotos importantes a un ordenador antes de formatear.
- Si se formatea la memoria interna o la tarjeta de memoria, los ajustes de los iconos de los álbumes (📖 78) se restablecen a sus valores predeterminados (visualizado como número).
- No apague la cámara ni abra la tapa del compartimento de la batería/ranura para la tarjeta de memoria durante el formateo.
- Asegúrese de utilizar esta cámara para formatear tarjetas de memoria utilizadas anteriormente en otros dispositivos la primera vez que se inserten en la COOLPIX S3000.

Idioma/Language

Botón MENU →  (menú Configuración) (📖 126) →  Idioma/Language

Permite seleccionar un idioma de entre 24 para los menús y los mensajes de la cámara.

Čeština	Checo
Dansk	Danés
Deutsch	Alemán
English	(ajuste predeterminado)
Español	Español
Ελληνικά	Griego
Français	Francés
Indonesia	Indonesio
Italiano	Italiano
Magyar	Húngaro
Nederlands	Neerlandés
Norsk	Noruego



Polski	Polaco
Português	Portugués
Русский	Ruso
Suomi	Finlandés
Svenska	Sueco
Türkçe	Turco
简体中文	Chino simplificado
繁體中文	Chino tradicional
日本語	Japonés
한글	Coreano
ภาษาไทย	Tailandés
عربي	Árabe

VIDEO Modo de vídeo

Botón MENU →  (menú Configuración) (📖 126) → **VIDEO** Modo de vídeo

Ajusta la configuración para la conexión a un televisor. Permite seleccionar entre **NTSC** y **PAL**.

Cargar con ordenador

Botón MENU →  (menú Configuración) →  Cargar con ordenador

Permite definir si la batería insertada en la cámara se carga cuando ésta se conecta a un ordenador a través del cable USB ( 117).

Automático (ajuste predeterminado)

Cuando la cámara se conecta a un ordenador en funcionamiento, la batería insertada en la cámara se carga automáticamente mediante la alimentación suministrada por el ordenador.



Apagado

La batería insertada en la cámara no se carga cuando se conecta la cámara a un ordenador.

Observaciones sobre la conexión de la cámara a una impresora

- La batería no se puede cargar con la conexión a una impresora, incluso en el caso de que la impresora sea compatible con el estándar PictBridge.
- Si se selecciona **Automático** en **Cargar con ordenador**, podría resultar imposible imprimir fotografías mediante la conexión directa de la cámara a algunas impresoras. Si la pantalla de inicio de **PictBridge** no se muestra en la pantalla después de conectar la cámara a una impresora y encenderla, apague la cámara y desconecte el cable USB. Ajuste **Cargar con ordenador** en **Apagado** y vuelva a conectar la cámara a la impresora.

Adverten de parpad.

Botón MENU →  (menú Configuración) (📖 126) →  Adverten de parpad.

Permite especificar si la cámara debe detectar o no los sujetos humanos que hayan parpadeado durante el disparo con la función de prioridad al rostro en los modos que se indican a continuación.

- Modo  (automático) (si se selecciona **Prioridad al rostro** (📖 44) como opción de modo de zona AF).
- Se ha seleccionado el modo de escena **Selector auto. de escenas** (📖 51), **Retrato** (📖 53) o **Retrato nocturno** (📖 54).

Encendido

Cuando la cámara detecta que uno o más sujetos humanos han parpadeado en una imagen tomada con prioridad al rostro, se muestra en la pantalla la pantalla de advertencia de parpadeo.

El rostro del sujeto humano que puede haber parpadeado al accionar el obturador se encuadra con un borde amarillo. Si se produce esta situación, compruebe la imagen y determine si debe tomar otra imagen.

Consulte “Funcionamiento de la pantalla Parpad. de adverten.” (📖 142) para obtener más información.

Apagado (ajuste predeterminado)

Parpad. de adverten. no está activado.

Observaciones sobre la opción de advertencia de parpadeo

La advertencia de parpadeo no funciona con ajustes continuos de **Continuo**, **BSS** o **Multidisparo 16**.

Funcionamiento de la pantalla Parpad. de adverten.



Cuando se muestra la pantalla de advertencia de parpadeo a la derecha de la pantalla, están disponibles las operaciones descritas a continuación.

Si no se realiza ninguna operación durante unos segundos, la cámara vuelve automáticamente al modo de disparo.



Opción	Utilice	Descripción
Aumentar el rostro detectado que parpadea	T (Q)	Gire el control del zoom hasta la posición T (Q).
Cambiar a la reproducción a pantalla completa	W (Q)	Gire el control del zoom hasta la posición W (Q).
Seleccionar el rostro que desea visualizar		Si la cámara detecta que más de un sujeto humano ha parpadeado, pulse ▲, ▼, ◀ o ▶ con el zoom en la pantalla para pasar a otra cara.
Borrar la fotografía		Pulse el botón .
Cambiar al modo de disparo		Pulse el botón o el disparador.

Restaurar todo

Botón MENU →  (menú Configuración) (📖 126) →  Restaurar todo

Al seleccionar **Restaurar**, se restablecen los ajustes de la cámara a sus valores predeterminados.

Funciones básicas de disparo

Opción	Valor predeterminado
Modo flash (📖 30)	Automático
Disparador automático (📖 32)	Apagado
Modo macro (📖 33)	Apagado
Compens. de exposición (📖 34)	0,0

Disparo

Opción	Valor predeterminado
Modo de imagen (📖 37)	 4000x3000
Balance blancos (📖 39)	Automático
Continuo (📖 41)	Individual
Sensibilidad ISO (📖 42)	Automático
Opciones de color (📖 43)	Color
Modo zona AF (📖 44)	Prioridad al rostro
Modo autofocus (📖 48)	AF sencillo

Modo de escena

Opción	Valor predeterminado
Ajuste del modo de escena en el menú de selección del modo de disparo (📖 50)	Selector auto. de escenas
Ajuste de tono en modo de gastronomía (📖 57)	Central

Menú Retrato inteligente

Opción	Valor predeterminado
Suavizado de piel (📖 64)	Normal
Temporizador sonrisa (📖 64)	Encendido
Antiparpadeo (📖 64)	Apagado

Menú Seguimiento de sujeto

Opción	Valor predeterminado
Modo autofocus (📖 67)	AF permanente

Menú Vídeo

Opción	Valor predeterminado
Opcio. vídeo (📖 108)	 TV 640
Modo autofocus (📖 109)	AF sencillo
VR electrónico (📖 109)	Apagado

Menú Configuración

Opción	Valor predeterminado
Menús (📖 127)	Texto
Pantalla inicio (📖 128)	Ninguno
Informac foto (📖 132)	Info auto
Revisión de imagen (📖 132)	Encendido
Brillo (📖 132)	3
Impresión fecha (📖 133)	Apagado
VR electrónico (📖 134)	Apagado
Detección de movim. (📖 135)	Automático
Ayuda AF (📖 136)	Automático
Zoom digital (📖 136)	Encendido
Sonido botón (📖 137)	Encendido
Sonido disparad. (📖 137)	Encendido
Desconexión aut. (📖 137)	1 min
Cargar con ordenador (📖 140)	Automático
Adverten de parpad. (📖 141)	Apagado

Otros

Opción	Valor predeterminado
Tamaño del papel (📖 121, 122)	Predeterminado
Intervalo imagen para Pase diapositiva (📖 91)	3 seg.

- Al seleccionar **Restaurar todo**, también se borra el número de archivo actual (📖 151) de la memoria. La numeración continuará a partir del número más pequeño disponible. Para restablecer la numeración de archivos en "0001", borre todas las imágenes (📖 92) antes de seleccionar **Restaurar todo**.
- Los siguientes ajustes de menú no se verán afectados cuando se restablecen los menús con **Restaurar todo**.

Disparo: datos de preajuste manual (📖 40) adquiridos para **Balance blancos**
menú Configuración: Imagen seleccionada para **Pantalla inicio** (📖 128), **Fecha** (📖 129), **Idioma/Language** (📖 139) y **Modo de vídeo** (📖 139)

Ver Versión firmware

Botón MENU → 📏 (menú Configuración) (📖 126) → **Ver** Versión firmware

Muestra la versión actual del firmware de la cámara.

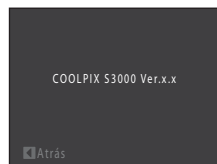

Maximización de la vida útil y el rendimiento de la cámara

Para disfrutar durante mucho tiempo de este producto Nikon, tome las siguientes precauciones al usar o almacenar el dispositivo.

Manténgala en un lugar seco

Este aparato se podría estropear si se sumerge en agua o si se expone a elevados niveles de humedad.

Evite los golpes

El producto podría no funcionar correctamente si se somete a golpes o vibraciones fuertes.

Manipule el objetivo y todas las piezas móviles con mucho cuidado

No fuerce el objetivo, ni la tapa del objetivo, la pantalla, la ranura para la tarjeta de memoria o el compartimento de las baterías. Estas piezas se dañan con facilidad. Si se forzara la tapa del objetivo podría funcionar mal la cámara o dañarse el objetivo. Si la pantalla se rompe, tenga cuidado de no hacerse daño con los cristales rotos y evite que el cristal líquido de la pantalla entre en contacto con la piel o se meta en los ojos o en la boca.

No exponga el objetivo a fuentes de luz potentes durante largos períodos

Evite la exposición del objetivo al sol u otras fuentes de luz potentes durante largos períodos cuando utilice o guarde la cámara. La exposición a una luz intensa puede producir el deterioro del sensor de imagen CCD, que provocaría una mancha blanca en las fotografías.

Mantenga la cámara lejos de campos magnéticos potentes

No utilice ni guarde la cámara cerca de aparatos que generen radiaciones electromagnéticas o campos magnéticos potentes. Una carga estática fuerte o los campos magnéticos emitidos por aparatos, como los transmisores de radio, pueden provocar interferencias en la pantalla, dañar los datos guardados en la tarjeta de memoria o afectar a los circuitos internos de la cámara.

Evite cambios bruscos de temperatura

Los cambios bruscos de temperatura que se producen, por ejemplo, cuando se entra o se sale de un edificio con calefacción en un día frío pueden originar condensación dentro del aparato. Para evitar la condensación, se debe colocar el equipo en un estuche o en una bolsa de plástico antes de exponerlo a cambios bruscos de temperatura.

Apague la cámara antes de retirar o desconectar la fuente de alimentación

No quite la batería mientras el equipo esté encendido o mientras se estén grabando o borrando imágenes de la memoria. Si se apaga la cámara de esta manera, se pueden perder datos y estropear los circuitos internos o la memoria.



La batería

- Compruebe el nivel de carga de la batería antes de utilizar la cámara y cárguela o sustitúyala si fuera necesario. Cuando la batería esté completamente cargada, detenga el proceso de recarga, pues podría reducirse su rendimiento. Siempre que sea posible, lleve consigo una batería de repuesto completamente cargada cuando vaya a tomar fotografías en ocasiones importantes.
- No utilice la batería a temperaturas ambientales inferiores a 0 °C o superiores a 40 °C.
- Cargue la batería en espacios interiores con una temperatura ambiente de entre 5 °C y 35 °C antes de utilizarla.
- Cuando se carga la COOLPIX S3000 con el cargador con adaptador de CA EH-68P o con un ordenador, la batería no se carga a temperaturas ambientales por debajo de 0 °C o por encima de 45 °C.
- Se debe tener en cuenta que la batería se puede calentar durante su uso; espere a que se enfríe antes de cargarla. No tener en cuenta estas precauciones podría estropear la batería, perjudicar su rendimiento o impedir que se cargue con normalidad.
- En los días fríos, la capacidad de las baterías tiende a disminuir. Compruebe que la batería está totalmente cargada antes de salir a hacer fotografías cuando hace frío. Lleve las baterías de repuesto en un lugar templado y cámbielas si fuera necesario. Una vez calentada, una batería fría puede recuperar parte de su carga.
- La suciedad en los terminales de la batería podría hacer que la cámara no funcionara. Si entrara suciedad en los terminales de la batería, límpielos con un paño seco y limpio antes de utilizarlos.
- Si no va a utilizar la batería durante algún tiempo, introdúzcala en la cámara y agótela completamente antes de extraerla para el almacenamiento. La batería debe guardarse en un lugar fresco a una temperatura ambiente de entre 15 y 25 °C. No guarde la batería en lugares con condiciones de temperatura extremas.
- Extraiga siempre la batería de la cámara o del cargador de batería opcional cuando no la utilice. Al colocar la batería, es probable que la corriente fluya incluso cuando no se esté utilizando, y que la batería se descargue totalmente y deje de funcionar. Apagar o encender la cámara mientras la batería está agotada puede reducir la vida útil de la batería.
- Recargue la batería al menos una vez cada seis meses y agótela completamente antes de volver a guardarla.
- Una vez extraída la batería de la cámara o del cargador de batería opcional, vuelva a colocarla en la funda de la batería suministrada y guárdela en un lugar fresco.
- La gota que aparece cuando una batería totalmente cargada retiene su carga, siempre que se utilice a temperatura ambiente, indica que la batería se debe sustituir. Adquiera una nueva batería EN-EL10.
- Sustituya la batería cuando ya no se pueda cargar. Las baterías usadas son un recurso valioso. Recicle siempre las baterías usadas de acuerdo con la normativa local.

Limpieza

Objetivo	Evite tocar las piezas de cristal con los dedos. Utilice una perilla (pequeño objeto con una perilla de goma en un extremo que se aprieta para que salga aire por el otro extremo) para eliminar el polvo y la pelusilla. Para eliminar las huellas de dedos y otras manchas que no desaparezcan con una perilla, limpie el objetivo con un paño suave efectuando un movimiento en espiral desde el centro hacia el exterior. Si no surte efecto, limpie el objetivo con un paño ligeramente humedecido con un limpiador de objetivos disponible en tiendas.
Pantalla	Elimine el polvo y la pelusilla con una perilla. Para eliminar huellas de dedos y otras manchas, limpie la pantalla, sin presionarla, con un paño suave y seco.
Cuerpo	Utilice una perilla para eliminar el polvo, la suciedad o la arena y luego límpielo cuidadosamente con un paño suave y seco. Después de utilizar la cámara en la playa o en entornos con arena o polvo, elimine los restos de sal, polvo y arena con un paño ligeramente humedecido con agua dulce y séquela a conciencia. Tenga en cuenta que un cuerpo extraño que esté alojado en el interior de la cámara podría originar daños que no estarían cubiertos por la garantía.

No utilice alcohol, disolvente ni otros productos químicos volátiles.

Almacenamiento

Apague la cámara cuando no la utilice. Asegúrese de que el indicador de encendido de la cámara esté apagado antes de guardarla. Retire la batería si no se va a utilizar la cámara durante un largo periodo de tiempo. No guarde la cámara con bolas antipolillas de naftalina o alcanfor ni en lugares donde:

- Haya cerca equipos que produzcan campos magnéticos potentes, como, por ejemplo, televisores o radios
- Esté expuesta a temperaturas inferiores a -10°C o superiores a 50°C
- Lugares en los que haya una ventilación escasa o esté expuesta a una humedad superior al 60%

Para evitar la aparición de moho, saque la cámara del lugar donde la tenga guardada al menos una vez al mes. Enciéndala y dispare unas cuantas veces antes de guardarla de nuevo.

Observaciones sobre la pantalla

- La pantalla puede tener algunos píxeles que estén siempre encendidos o que no se enciendan. Ésta es una característica típica de todas las pantallas LCD TFT y no significa que esté funcionando mal. Las imágenes tomadas con la cámara no se verán afectadas.
- Pueden aparecer franjas blancas o de colores cuando se encuadran sujetos luminosos en la pantalla. Este fenómeno, conocido como "smear", se produce cuando una luz extremadamente intensa alcanza el sensor de imagen; este efecto se debe a las características del sensor de imagen y no indica una avería. El efecto también puede producir cierta decoloración en la pantalla durante el funcionamiento. No aparece en imágenes grabadas con la cámara si no se trata de vídeos o imágenes grabadas con **Multidisparo 16** seleccionado para **Continuo**. Si va a utilizar estos modos, recomendamos que evite sujetos luminosos como el sol, la luz reflejada o luces eléctricas.
- Si hay mucha luz, quizás resulte difícil ver las imágenes en la pantalla.
- La pantalla está retroiluminada mediante un LED. Si la pantalla empieza a verse mal o a parpadear, póngase en contacto con el representante del servicio técnico autorizado de Nikon.

Accesorios opcionales

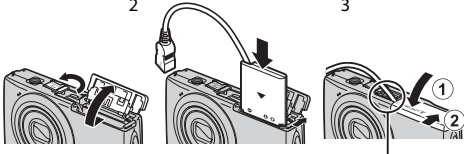
Batería recargable	Batería recargable de ion de litio EN-EL10
Cargador con adaptador de CA	Cargador con adaptador de CA EH-68P*, EH-68P (AR)*
Cargador de la batería	Cargador de la batería MH-63
Adaptador de CA	<p>Adaptador de CA EH-62D <Conexión del EH-62D></p>  <p>Compruebe que el cable del adaptador de CA se ha introducido bien en el compartimiento de la batería antes de cerrar la tapa del compartimiento de la batería/tapa de la ranura para tarjeta de memoria. Si parte del cable queda sin introducir en el compartimiento, la tapa puede dañarse al intentar cerrarla.</p>
Cable USB	Cable USB UC-E6
Cable de audio/vídeo	Cable de audio/vídeo EG-CP14

* Si quiere utilizar el cargador con adaptador de CA en el extranjero, es indispensable utilizar un adaptador (disponible en tiendas). Compruebe previamente con su agencia de viajes si es necesario adquirir un adaptador para utilizar el cargador en su destino.

Tarjetas de memoria aprobadas

Las siguientes tarjetas de memoria Secure Digital (SD) han sido verificadas y aprobadas para su uso con esta cámara.

Se pueden usar todas las tarjetas de la marca y capacidad indicadas, independientemente de la velocidad.

SanDisk	2 GB ¹ , 4 GB ² , 8 GB ² , 16 GB ² , 32 GB ²
TOSHIBA	2 GB ¹ , 4 GB ² , 8 GB ² , 16 GB ² , 32 GB ²
Panasonic	2 GB ¹ , 4 GB ² , 8 GB ² , 12 GB ² , 16 GB ² , 32 GB ²
Lexar	2 GB ¹ , 4 GB ² , 8 GB ²

¹ Si se utiliza la tarjeta de memoria con un lector de tarjetas o dispositivo similar, asegúrese de que el dispositivo sea compatible con tarjetas de 2 GB.

²  Compatible con SDHC. Si se utiliza la tarjeta de memoria con un lector de tarjetas o dispositivo similar, asegúrese de que el dispositivo sea compatible con SDHC.

Póngase en contacto con el fabricante de los cuadros anteriores.

Nombres de carpetas y archivos de imagen/sonido



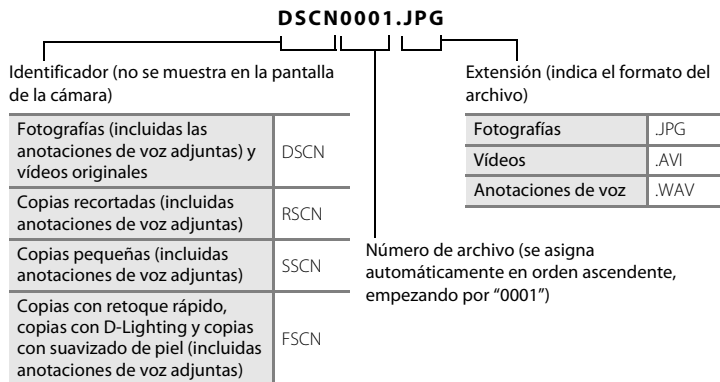



Los nombres de archivo de las fotografías, vídeo o anotaciones de voz se asignan de la manera siguiente.





- Los archivos se almacenan en carpetas cuyo nombre es un número de carpeta seguido de un identificador de cinco caracteres: "P_" más un número de secuencia de tres dígitos para fotografías tomadas en el modo de escena **Asist. panorama** (p.ej. "101P_001"; 📖 60) y "NIKON" para el resto de imágenes (p.ej. "100NIKON"). Cuando el número de archivos de la carpeta alcance 9999, se creará otra carpeta. Los números de archivo se asignarán automáticamente comenzando por "0001".
- Los nombres de archivos de anotaciones de voz tienen el mismo identificador y número de archivo que la imagen a la que está asociada la anotación de voz.
- Los archivos copiados mediante **Copiar>Imágenes selecc.** se copian en la carpeta actual, donde se les asignan nuevos números de archivo en orden ascendente a partir del mayor número de archivo de la memoria. **Copiar>Todas las imágenes** realiza la copia de todas las carpetas desde el soporte de origen; los nombres de archivo no se modifican pero los números de las nuevas carpetas se asignan en orden ascendente, a partir del mayor número de carpeta del soporte de destino (📖 97).
- Una sola carpeta puede contener hasta 200 imágenes; si la carpeta en uso ya contiene 200 imágenes, la próxima vez que se dispare una imagen se creará una carpeta nueva, sumando uno al nombre de la carpeta en uso. Si la carpeta en uso tiene el número 999 y contiene 200 imágenes, o si una imagen tiene el número 9999, no se podrán tomar más imágenes mientras no se formatee la memoria interna o la tarjeta de memoria (📖 138) o se introduzca una tarjeta de memoria nueva.

Mensajes de error















En la tabla siguiente se relacionan los mensajes de error y otras advertencias que se muestran en la pantalla, así como las soluciones al respecto.

Indicador	Problema	Solución	
 (parpadea)	No se ha ajustado el reloj.	Ajuste la fecha y la hora.	129
	Se está agotando la batería.	Prepárese para cargar o sustituir la batería.	12, 14
 Batería agotada.	Batería agotada.	Cargue o sustituya la batería.	12, 14
 Batería demasiado caliente	La temperatura de la batería es elevada.	Apague la cámara y deje enfriar la batería antes de volverla a utilizar. Transcurridos cinco segundos, el mensaje desaparecerá, la pantalla se apagará y la lámpara de encendido y del flash parpadearán rápidamente. Si los indicadores parpadean durante tres minutos, la cámara se apagará automáticamente. Si se pulsa el interruptor principal también se apaga la cámara.	17
 ● (● parpadea en rojo)	La cámara no logra enfocar.	<ul style="list-style-type: none"> • Vuelva a enfocar. • Utilice el bloqueo del enfoque. 	26, 27 45
 Espere a que la cámara termine de grabar.	La cámara no puede realizar otras operaciones hasta que termine la grabación.	Espera hasta que el mensaje desaparezca automáticamente cuando finalice la grabación.	–
 Tarj memo tiene protección escritura.	El dispositivo de protección contra escritura está en la posición de bloqueo ("lock").	Deslice el protector contra la escritura a la posición de escritura ("write").	21
 No se puede utilizar esta tarjeta.	Error de acceso a la tarjeta de memoria.	<ul style="list-style-type: none"> • Utilice una tarjeta de memoria aprobada. • Compruebe que las conexiones estén limpias. • Compruebe que se ha introducido correctamente la tarjeta de memoria. 	150
 No se puede leer esta tarjeta.			20
			20









Indicador	Problema	Solución	📖
<p>❶</p> <p>Tarjeta sin formato. ¿Formatear tarjeta? No Sí</p>	<p>La tarjeta de memoria no se ha formateado para utilizarla en esta cámara.</p>	<p>El formateo borra todos los datos almacenados en la tarjeta de memoria. Asegúrese de seleccionar No y de copiar cualquier imagen que desee conservar antes de formatear la tarjeta de memoria. Seleccione Sí y pulse el botón  para formatear la tarjeta de memoria.</p>	<p>21</p>
<p>❶</p> <p>Memoria insuficiente.</p>	<p>La tarjeta de memoria está llena.</p>	<ul style="list-style-type: none"> • Seleccione un tamaño de imagen menor. • Borre fotografías. • Introduzca una tarjeta de memoria nueva. • Retire la tarjeta de memoria y utilice la memoria interna. 	<p>37 28, 92, 110 20 20</p>
<p>❶</p> <p>No se puede guardar la imagen.</p>	<p>Se ha producido un error mientras se grababa la fotografía.</p>	<p>Permite formatear la memoria interna o la tarjeta de memoria.</p>	<p>138</p>
	<p>La cámara ha agotado los números de archivo.</p>	<p>Introduzca una tarjeta de memoria nueva o formatee la memoria interna o la tarjeta de memoria.</p>	<p>151</p>
	<p>No se puede utilizar la fotografía como pantalla de bienvenida.</p>	<p>Las imágenes siguientes no se pueden almacenar.</p> <ul style="list-style-type: none"> • Imágenes tomadas con el ajuste Modo de imagen de  3968x2232 • Imágenes reducidas a un tamaño de 320 x 240 o inferior mediante recorte o edición de imágenes pequeñas 	<p>128</p>
<p>No hay suficiente espacio para guardar una copia.</p>	<p>Borre algunas fotografías de la unidad de destino.</p>	<p>92</p>	
<p>❶</p> <p>Álbum lleno. No se pueden añadir más imágenes.</p>	<p>Ya se han añadido más de 200 imágenes al álbum.</p>	<ul style="list-style-type: none"> • Borre algunas imágenes del álbum. • Añada a otros álbumes. 	<p>76 74</p>

Mensajes de error

Indicador	Problema	Solución	
<p>! No puede guardarse el archivo de sonido.</p>	<p>No se puede añadir una anotación de voz a este archivo.</p>	<ul style="list-style-type: none"> No es posible añadir anotaciones de voz a los vídeos. Seleccione una imagen tomada con esta cámara. 	<p>– 96</p>
<p>! Se detectó un parpadeo en la fotografía que acaba de tomar.</p>	<p>Es posible que uno o más sujetos del retrato hayan parpadeado al tomar la fotografía.</p>	<p>Compruebe la imagen en modo de reproducción.</p>	<p>64</p>
<p>i Imagen no modificable.</p>	<p>No se puede editar la imagen seleccionada.</p>	<ul style="list-style-type: none"> Asegúrese de que la imagen cumple con los requisitos de edición. Los vídeos no se pueden editar. 	<p>98 –</p>
<p>! No se puede grabar el vídeo.</p>	<p>Se ha producido un error en el tiempo de espera de grabación del vídeo.</p>	<p>Utilice una tarjeta de memoria que tenga una velocidad de escritura más rápida.</p>	<p>20</p>
<p>i La memoria no contiene imágenes.</p>	<p>No hay imágenes en la memoria interna o en la tarjeta de memoria.</p>	<ul style="list-style-type: none"> Para reproducir imágenes almacenadas en la memoria interna, extraiga la tarjeta de memoria de la cámara. Para copiar imágenes de la memoria interna a la tarjeta de memoria, pulse el botón MENU. Aparecerá la pantalla de copias y las imágenes de la memoria interna se podrán copiar a la tarjeta de memoria. 	<p>20 97</p>
	<p>La imagen no se ha añadido al álbum.</p>	<ul style="list-style-type: none"> Añada la imagen al álbum. Seleccione el álbum al que se añadió la imagen. 	<p>74 75</p>
	<p>La categoría seleccionada en el modo ordenar automáticamente no incluye imágenes.</p>	<p>Seleccione la categoría que incluye las imágenes ordenadas.</p>	<p>81</p>

Indicador	Problema	Solución	
 El archivo no contiene datos de imagen.	El archivo no se ha creado con esta cámara.	El archivo no se puede ver en esta cámara. Vea el archivo en un ordenador o en los dispositivos utilizados para su creación o edición.	-
 No se puede reproducir el archivo.			
 Todas las imágenes están ocultas.	No hay imágenes disponibles para un pase de diapositivas.	-	91
 No se puede borrar imagen.	La fotografía está protegida.	Desactive la protección.	92
 El destino de viaje está en zona horaria actual.	El destino se encuentra dentro de la zona horaria local.	-	129
Error de objetivo 	Error del objetivo.	Apague la cámara y vuelva a encenderla. Si el error persiste, póngase en contacto con su vendedor o con el representante del servicio técnico autorizado de Nikon.	22
 Error de comunicación	Se ha desconectado el cable USB durante la transferencia de datos a la impresora.	Apague la cámara y vuelva a conectar el cable.	120
Error del sistema 	Se ha producido un error en los circuitos internos de la cámara.	Apague la cámara, saque la batería, vuelva a colocarla y encienda la cámara. Si el error persiste, póngase en contacto con su vendedor o con el representante del servicio técnico autorizado de Nikon.	13
 Error de impresora: comprobar estado impresora.	Error de impresora.	Compruebe la impresora. Una vez resuelto el problema, seleccione Continuar y pulse el botón  para reanudar la impresión.*	-
 Error de impresora: comprobar papel	El tamaño de papel especificado no se ha cargado en la impresora.	Cargue el papel especificado, seleccione Continuar y pulse el botón  para reanudar la impresión.*	-
 Error de impresora: atasco de papel	Se ha atascado papel en la impresora.	Extraiga el papel atascado, seleccione Continuar y pulse el botón  para reanudar la impresión.*	-

Mensajes de error



Indicador	Problema	Solución	
 Error de impresora: sin papel	No se ha cargado papel en la impresora.	Cargue el papel especificado, seleccione Continuar y pulse el botón  para reanudar la impresión.*	–
 Error de impresora: comprobar tinta	Error de tinta.	Compruebe la tinta, seleccione Continuar y pulse el botón  para reanudar la impresión.*	–
 Error de impresora: sin tinta	Se ha acabado la tinta o el cartucho está vacío.	Sustituya el cartucho de tinta, seleccione Continuar y pulse el botón  para reanudar la impresión.*	–
 Error de impresora: archivo dañado	Se ha producido un error causado por el archivo de imagen.	Seleccione Cancelar y pulse el botón  para cancelar la impresión.	–

* Consulte la documentación que se proporciona con la impresora para obtener más instrucciones e información.

Solución de problemas

En el caso de que la cámara no funcione correctamente, antes de acudir al vendedor o al representante del servicio técnico autorizado de Nikon, consulte la lista de los problemas más comunes que se ofrece a continuación.

Pantalla, ajustes y fuente de alimentación



Problema	Causa/solución	
La pantalla está en blanco.	• La cámara está apagada.	17
	• La batería se ha agotado.	12
	• La cámara está en el modo de reposo para ahorrar energía: pulse el interruptor principal, el disparador, el botón  o el botón  .	137
	• Si el indicador del flash está en rojo, espere a que se cargue el flash.	31
	• La cámara y el ordenador están conectados mediante el cable USB.	112
La pantalla no se lee bien.	• La cámara y el televisor están conectados mediante el cable de A/V.	111
	• Si la cámara está conectada a una toma eléctrica y utiliza el cargador con adaptador de CA, no se puede encender.	14
	• Ajuste el brillo de la pantalla.	132
La cámara se apaga sin avisar.	• La pantalla está sucia. Límpiela.	146
	• La batería se ha agotado.	22
	• La cámara se ha apagado automáticamente para ahorrar energía.	137
	• La batería está fría.	147
	• La cámara se apaga si el cargador con adaptador de CA se conecta con la cámara encendida.	14
La fecha y la hora de la grabación no son correctas.	• La cámara se apaga si se desconecta el cable USB que la conecta a un ordenador o a una impresora. Vuelva a conectar el cable USB.	113, 115, 120
	• Si no se ha ajustado el reloj de la cámara, el indicador "Fecha no ajustada" parpadea durante el disparo y la grabación de vídeo. Las imágenes y los vídeos grabados antes del ajuste del reloj se marcan con "00/00/0000 00:00" o "01/01/2010 00:00" respectivamente. Ajuste la hora y la fecha correcta desde la opción Fecha del menú Configuración.	18, 129
	• Verifique el reloj de la cámara con otros relojes más precisos y ajústelo cuando sea necesario.	129
En la pantalla no aparece ningún indicador.	• Ocultar info está seleccionado para Informar foto . Seleccione Mostrar info .	132
Impresión fecha no está disponible.	No se ha ajustado el reloj de la cámara.	18, 129



Problema	Causa/solución	
La fecha no aparece en las imágenes, aunque la opción Impresión fecha esté activada.	El modo de disparo actual no es compatible con Impresión fecha .	133
Los ajustes de la cámara se restauran.	Se ha agotado la pila del reloj. Todos los ajustes vuelven a sus valores predeterminados.	130
La pantalla se apaga y la lámpara de encendido parpadea rápidamente.	La temperatura de la batería es elevada. Apague la cámara y deje que la batería se enfríe antes de volver a utilizarla. Si el indicador parpadea durante tres minutos, la cámara se apagará automáticamente. Si se pulsa el interruptor principal también se apaga la cámara.	17
La batería insertada en la cámara no se carga cuando se conecta la cámara a un ordenador.	<ul style="list-style-type: none"> • La batería no se carga si la cámara está apagada. • La carga se detiene si el equipo entra en modo de reposo durante la carga. La cámara se puede apagar. • En función de las especificaciones, la configuración y el estado del ordenador, tal vez sea imposible cargar la batería introducida en la cámara mediante su conexión al ordenador. 	117



Cámaras controladas electrónicamente



En casos muy raros, en la pantalla pueden aparecer caracteres extraños y la cámara puede dejar de funcionar. En la mayoría de los casos, este fenómeno se debe a una carga estática externa de gran intensidad. Apague la cámara, retire la batería y vuelva a colocarla y, a continuación, encienda la cámara de nuevo. Si el error de funcionamiento continúa, póngase en contacto con su vendedor o con el representante del servicio técnico autorizado de Nikon. Tenga en cuenta que desconectar la fuente de alimentación puede provocar la pérdida de los datos que no se hayan grabado en la memoria interna o en la tarjeta de memoria en el momento de surgir el problema. No afectará a los datos que ya estén grabados.

Disparo



Problema	Causa/solución	
No se toma ninguna fotografía cuando se pulsa el disparador.	• Cuando la cámara esté en el modo de reproducción, pulse el botón  o el disparador.	8, 28
	• Cuando aparezcan los menús, pulse el botón MENU .	10
	• La batería se ha agotado.	22
	• Si parpadea el indicador del flash, se está cargando el flash.	31

Problema	Causa/solución	
La cámara no logra enfocar.	<ul style="list-style-type: none"> El sujeto que se va a fotografiar es del tipo de sujetos que el autofocus no logra captar bien. 	27
	<ul style="list-style-type: none"> Selecione Automático para Ayuda AF en el menú Configuración. 	136
	<ul style="list-style-type: none"> Apague la cámara y vuelva a encenderla. 	17
Las fotos salen movidas.	<ul style="list-style-type: none"> Utilice el flash. 	30
	<ul style="list-style-type: none"> Aumente el valor de Sensibilidad ISO. 	42
	<ul style="list-style-type: none"> Active la reducción de la vibración electrónica o la detección de movimiento. 	134, 135
	<ul style="list-style-type: none"> Utilice BSS. 	41
	<ul style="list-style-type: none"> Utilice el trípode y el disparador automático. 	32
Aparecen manchas brillantes en las fotografías que se toman con flash.	El flash se refleja en las partículas del aire. Desconecte el flash.	31
En la pantalla se ven bandas de luz o una decoloración parcial.	El efecto "smear" se produce cuando una luz extremadamente intensa alcanza el sensor de imagen. Al tomar imágenes con Continuo ajustado en Multidisparo 16 y al grabar vídeo, se recomienda evitar los objetos luminosos, como el sol, los reflejos del sol y las luces eléctricas.	41, 148
El flash no se dispara.	<ul style="list-style-type: none"> El flash está apagado. 	30
	<ul style="list-style-type: none"> Se ha seleccionado alguno de los modos de escena con los que el flash no funciona. 	53
	<ul style="list-style-type: none"> Encendido está seleccionado en Antiparpadeo en el menú Retrato inteligente. 	64
	<ul style="list-style-type: none"> Se ha seleccionado el modo . 	106
	<ul style="list-style-type: none"> Otra función que restringe el flash está activada. 	49
No se puede utilizar el zoom óptico.	El zoom óptico no se puede utilizar mientras se graban vídeos.	107
No se puede utilizar el zoom digital.	<ul style="list-style-type: none"> Zoom digital está ajustado en Apagado en el menú Configuración. El zoom digital no está disponible en las situaciones siguientes. 	136
	<ul style="list-style-type: none"> Si se selecciona Selector auto. de escenas, Retrato o Retrato nocturno en modo de escena. 	51, 53, 54
	<ul style="list-style-type: none"> Si se dispara en modo de retrato inteligente. 	62
	<ul style="list-style-type: none"> Si se dispara en modo de seguimiento de sujeto. 	65
	<ul style="list-style-type: none"> Justo antes de grabar un vídeo (se puede aplicar zoom de hasta 2x durante la grabación de vídeo). 	106
<ul style="list-style-type: none"> Si Continuo está ajustado en Multidisparo 16. 	41	
Modo de imagen no está disponible.	Otra función que restringe la activación de la opción Modo de imagen .	49

Problema	Causa/solución	
Los tonos de piel no se suavizan.	<ul style="list-style-type: none"> En algunas condiciones de disparo, es posible que no se suavicen los tonos de piel del rostro. 	103
	<ul style="list-style-type: none"> Utilice Suavizado de piel en el menú Reproducción para las imágenes que contengan tres o más rostros. 	102
No se produce ningún sonido cuando se acciona el obturador.	<ul style="list-style-type: none"> Apagado está seleccionado en Config. sonido > Sonido disparad. en el menú Configuración. Incluso con Encendido seleccionado, no hay sonido en determinados modos de disparo y configuraciones. El altavoz está bloqueado. No cubra el altavoz. 	137 5, 24
La luz de ayuda de AF no se enciende.	Apagado está seleccionado en Ayuda AF en el menú Configuración. La luz de ayuda de AF puede no iluminarse en función de la posición de la zona de enfoque o del modo de escena activo, incluso si Automático está seleccionado.	53-59, 136
Las fotografías tienen manchas.	El objetivo está sucio. Limpie el objetivo.	146
Los colores son poco naturales.	El balance de blancos no es el adecuado para la fuente de iluminación.	39
Aparecen píxeles brillantes diseminados aleatoriamente ("ruido") en la imagen.	La velocidad del obturador es demasiado lenta o la sensibilidad ISO es alta porque el sujeto está muy oscuro. El ruido se puede reducir:	30
	<ul style="list-style-type: none"> Utilizando el flash. Especifique un ajuste de Sensibilidad ISO más pequeño. 	42
Las fotos salen demasiado oscuras (subexpuestas).	<ul style="list-style-type: none"> El flash está apagado. 	30
	<ul style="list-style-type: none"> La pantalla del flash está tapada. 	24
	<ul style="list-style-type: none"> El sujeto está fuera del alcance del flash. 	30
	<ul style="list-style-type: none"> Ajuste la compensación de exposición. 	34
	<ul style="list-style-type: none"> Aumente la sensibilidad ISO. El sujeto está a contraluz. Seleccione el modo de escena Contraluz o utilice el flash de relleno. 	42 30, 58
Las fotos salen demasiado claras (sobrexpuestas).	Ajuste la compensación de exposición.	34
Hay resultados inesperados al ajustar el flash en  (automático con reducción de ojos rojos).	Si se toman imágenes con  (automático con reducción de ojos rojos) o con flash de relleno con sincronización lenta y reducción de ojos rojos en el modo de escena Retrato nocturno , la corrección de ojos rojos integrada se puede aplicar a las zonas en las que no aparecen ojos rojos. Utilice cualquier modo de escena que no sea Retrato nocturno y cambie el ajuste del flash a cualquier otro valor, excepto a  (automático con reducción de ojos rojos) e intente disparar de nuevo.	30, 54

Problema	Causa/solución	
Guardar imágenes es un proceso que lleva tiempo.	<p>Las imágenes pueden tardar más en guardarse en las situaciones siguientes.</p> <ul style="list-style-type: none"> • Si está activada la función de reducción de ruido • Si el modo de flash está ajustado en  (automático con reducción de ojos rojos) • Si se aplica la función de suavizado de piel durante el disparo 	31 31 53, 54, 64

Reproducción

Problema	Causa/solución	
No se puede reproducir el archivo.	<ul style="list-style-type: none"> • Un ordenador o una cámara de otra marca ha sobrescrito el archivo o la carpeta, o le ha cambiado el nombre. • Los vídeos grabados con cámaras que no sean la COOLPIX S3000 no se pueden reproducir. 	– 110
No se puede ampliar la fotografía con el zoom.	El zoom de reproducción no se puede utilizar con vídeos, imágenes pequeñas ni imágenes que se hayan recortado a un tamaño de 320 x 240 o inferior.	–
No se pueden grabar o reproducir anotaciones de voz.	<ul style="list-style-type: none"> • No es posible añadir anotaciones de voz a los vídeos. • No se pueden adjuntar anotaciones de voz a las imágenes tomadas con otras cámaras. Las anotaciones de voz añadidas a las imágenes con otra cámara no se pueden reproducir en esta cámara. 	110 96
No se puede utilizar el retoque rápido, D-Lighting, el suavizado de piel, la imagen pequeña ni el recorte.	<ul style="list-style-type: none"> • Estas opciones no se pueden utilizar con los vídeos. • Estas opciones no se pueden utilizar con imágenes tomadas con un ajuste Modo de imagen de  3968x2232. • Seleccione imágenes compatibles con el retoque rápido, D-Lighting, el suavizado de piel, la imagen pequeña o el recorte. • La cámara no puede editar fotografías tomadas con otras cámaras. 	110 37 98 98
No se ven las fotografías en el televisor.	<ul style="list-style-type: none"> • Seleccione el Modo de vídeo correcto. • La tarjeta de memoria no contiene fotografías. Sustituya la tarjeta de memoria. Extraiga la tarjeta de memoria para reproducir fotografías desde la memoria interna. 	139 20
El icono del álbum se ha restablecido a sus valores predeterminados, o las imágenes añadidas al álbum no se muestran en la reproducción de imágenes favoritas.	Es posible que los datos de la tarjeta de memoria no se reproduzcan correctamente si se sobrescriben con un ordenador.	–

Problema	Causa/solución	
<p>Las imágenes grabadas no se muestran en el modo ordenar automáticamente.</p>	<ul style="list-style-type: none"> • La imagen deseada se ha ordenado en una categoría distinta a la categoría mostrada actualmente. • En el modo ordenar automáticamente, no se podrán mostrar las imágenes grabadas por una cámara que no sea la COOLPIX S3000 ni las imágenes copiadas mediante la opción Copiar. • Es posible que las imágenes grabadas en la memoria interna o en la tarjeta de memoria no se reproduzcan correctamente si se sobrescriben en un ordenador. • Es posible añadir hasta 999 archivos de imagen y de vídeo a cada categoría. Si la categoría deseada ya contiene 999 imágenes, no se podrán añadir nuevas imágenes o vídeos. 	<p>80</p> <p>81, 97</p> <p>–</p> <p>–</p>
<p>Nikon Transfer no se inicia al conectar la cámara.</p>	<ul style="list-style-type: none"> • La cámara está apagada. • La batería se ha agotado. • El cable USB no está conectado correctamente. • El ordenador no reconoce la cámara. • El equipo no está configurado para que Nikon Transfer se inicie automáticamente. Para obtener más información sobre Nikon Transfer, consulte la información de ayuda contenida en Nikon Transfer. • Asegúrese de que el ordenador cumple con los requisitos del sistema para Nikon Transfer. 	<p>17</p> <p>22</p> <p>113</p> <p>–</p> <p>116</p> <p>112</p>
<p>La página de inicio de PictBridge no aparece al conectar la cámara a una impresora.</p>	<p>En algunas impresoras compatibles con PictBridge, es posible que no aparezca la pantalla de inicio de PictBridge y que sea imposible imprimir imágenes con Automático seleccionado para la opción Cargar con ordenador del menú Configuración. Ajuste la opción Cargar con ordenador en Apagado y vuelva a conectar la cámara a la impresora.</p>	<p>140</p>
<p>No se muestran las fotografías que se van a imprimir.</p>	<ul style="list-style-type: none"> • La tarjeta de memoria no contiene fotografías. Sustituya la tarjeta de memoria. • Quite la tarjeta de memoria para imprimir las fotografías desde la memoria interna. 	<p>20</p>
<p>No se puede seleccionar el tamaño de papel con la cámara.</p>	<p>El tamaño del papel no se podrá seleccionar desde la cámara si la impresora no admite los tamaños de papel que utilice la cámara o cuando la impresora selecciona automáticamente el tamaño del papel. Utilice la impresora para seleccionar el tamaño del papel.</p>	<p>121,</p> <p>122</p>

Especificaciones

Cámara digital Nikon COOLPIX S3000

Tipo	Cámara digital compacta
Píxeles efectivos	12,0 millones
Sensor de imágenes	CCD de 1/2,3 pulgadas; píxeles totales: aprox. 12,39 millones
Objetivo	Zoom óptico de 4x, objetivo NIKKOR
Distancia focal	4,9–19,6mm (equivalente a ángulo de visión de objetivo de 27–108mm en formato 35mm [135])
Número f	f/3,2–5,9
Construcción	6 elementos en 5 grupos
Zoom digital	Hasta 4x (equivalente a ángulo de visión de objetivo de 432mm en formato 35mm [135])
Reducc. vibraciones	VR electrónico
Autofoco (AF)	AF de detección de contraste
Distancias de enfoque (desde el objetivo)	<ul style="list-style-type: none">• Aprox. de 50 cm a ∞• Modo macro: Aprox. de 8 cm a ∞ (posición de gran angular)
Selección de la zona de enfoque	Automático (selección automática de 9 zonas), central, manual con 99 zonas de enfoque, prioridad al rostro
Pantalla	LCD TFT de 6,7 cm/2,7 pulgadas, aprox. 230k puntos y 5 niveles de ajuste de brillo
Cobertura del encuadre (modo de disparo)	Aprox. 97% en horizontal y 97% en vertical (en comparación con imagen real)
Cobertura del encuadre (modo de reproducción)	Aprox. 100% en horizontal y 100% en vertical (en comparación con imagen real)
Almacenamiento	
Soportes	<ul style="list-style-type: none">• Memoria interna (aprox. 47 MB)• Tarjetas de memoria SD (Secure Digital)
Sistema de archivos	Compatible con DCF, Exif 2.2 y DPOF
Formatos de archivo	Fotografías: JPEG Archivos de sonido (Anotación de voz): WAV Videos: AVI (compatible con Motion JPEG)
Tamaño de la imagen (píxeles)	<ul style="list-style-type: none">• 12M (Alta) [4000 × 3000★]• 12M [4000 × 3000]• 8M [3264 × 2448]• 5M [2592 × 1944]• 3M [2048 × 1536]• PC [1024 × 768]• VGA [640 × 480]• 16:9 [3968 × 2232]
Sensibilidad ISO (sensibilidad de salida estándar)	<ul style="list-style-type: none">• ISO 80, 100, 200, 400, 800, 1600, 3200• Automático (ganancia automática de 80 a 1600)• Intervalo fijo automático (ISO 80-400, ISO 80-800)

Especificaciones

Exposición	
Medición	Matricial de 256 segmentos, ponderado central (zoom digital inferior a 2x), puntual (zoom digital de 2x o superior)
Control de la exposición	Exposición automática programada con detección de movimiento y compensación de exposición (de -2,0 a +2,0 EV en pasos de 1/3 EV)
Alcance (Modo  automático)	[Angular]: de -0,6 a +17,2 EV [Tele]: de 1,2 a 19,0 EV (valores de exposición conseguidos con ajuste de Sensibilidad ISO automático convertido a valores de ISO 100)
Disparador	Obturador mecánico y electrónico con acoplamiento de carga
Velocidad	1/2000-1 seg (cuando Sensibilidad ISO se ajusta en Automático) 1/2000-1 seg (cuando Sensibilidad ISO se fija en un valor específico) 4 seg (si el modo de escena es Fuego artificial)
Diafragma	Selección de filtro ND controlada electrónicamente (-2,6 AV)
Alcance	2 pasos (f/3,2 y f/8 [W])
Disparador automático	Es posible seleccionar una duración de entre 10 y 2 segundos
Flash incorporado	
Alcance (aprox.) (Sensibilidad ISO: Automático)	[Angular]: de 0,5 a 4,5 m [Tele]: de 0,5 a 2,4 m
Control del flash	Flash automático TTL con predestellos de control
Interfaz	USB de alta velocidad
Protocolo de transferencia de datos	MTP, PTP
Salida de vídeo	Se puede elegir entre NTSC y PAL
Terminal E/S	Salida de audio vídeo/E/S digital (USB)
Idiomas admitidos	Alemán, árabe, checo, chino (simplificado y tradicional), coreano, danés, español, finlandés, francés, griego, húngaro, indonesio, inglés, italiano, japonés, neerlandés, noruego, polaco, portugués, ruso, sueco, tailandés, turco
Fuentes de alimentación	Una batería recargable de ion de litio EN-EL10 (suministrada) Adaptador de CA EH-62D (disponible por separado)
Tiempo de carga	Aprox. 2 horas y 10 minutos (si se utiliza un cargador con adaptador de CA EH-68P/EH-68P (AR) y está totalmente descargada)
Duración de la batería*	Aprox. 220 disparos (EN-EL10)
Dimensiones (An x Al x P)	Aprox. 94,3 x 55,9 x 19,0 mm (sin incluir salientes)
Peso	Aprox. 116 g (incluida la batería y la tarjeta de memoria SD)
Entorno operativo	
Temperatura	De 0 a 40 °C
Humedad	Inferior al 85% (sin condensación)

- Si no se especifica lo contrario, todas las cifras corresponden a una cámara con una batería recargable de ion de litio EN-EL10 completamente cargada y en funcionamiento a una temperatura ambiente de 25 °C.
- * Según los estándares de la CIPA (Camera and Imaging Products Association) para la medición de la duración las baterías de las cámaras. Medido a 23 °C; zoom ajustado con cada toma, activación de flash cada dos disparos, modo de imagen ajustado en  4000x3000. La duración de la batería puede variar en función del intervalo de disparo y del tiempo que se muestren los menús y las imágenes.

Batería recargable de ion de litio EN-EL10

Tipo	Batería recargable de ion de litio
Capacidad nominal	3,7 V CC, 740 mAh
Temperatura de funcionamiento	De 0 a 40 °C
Dimensiones (An x Al x P)	Aprox. 31,5 x 39,5 x 6 mm (sin incluir salientes)
Peso	Aprox. 15 g (sin incluir la funda de la batería)

Cargador con adaptador de CA EH-68P/EH-68P (AR)

Entrada nominal	100-240 V CA, 50/60 Hz, 0,065-0,04 A
Capacidad nominal	6,5-9,6 VA
Salida nominal	5,0 V CC, 0,5 A
Temperatura de funcionamiento	De 0 a 40 °C
Dimensiones (An x Al x P)	EH-68P: Aprox. 55 x 22 x 65 mm EH-68P (AR): Aprox. 55 x 51,6 x 66 mm
Peso	EH-68P: Aprox. 60 g EH-68P (AR): Aprox. 65 g

Especificaciones





















Nikon no se hace responsable de los errores que pueda contener este manual. La apariencia de este producto y sus especificaciones están sujetas a cambios sin previo aviso.



Estándares admitidos

- **DCF:** Design Rule for Camera File System (Norma de diseño para sistemas de archivo en cámaras) es un estándar muy utilizado en el sector de las cámaras digitales para garantizar la compatibilidad entre los distintos fabricantes de cámaras.
- **DPOF:** Digital Print Order Format DPOF (Formato de orden de impresión digital) es un estándar del sector que permite imprimir imágenes a partir de las órdenes de impresión guardadas en las tarjetas de memoria.
- **Exif versión 2.2:** esta cámara admite el formato de archivos de imagen intercambiables para cámaras fotográficas digitales (Exchangeable image file, Exif) versión 2.2, un estándar que permite que la información guardada con las fotografías se utilice para poder conseguir una reproducción óptima del color al imprimir imágenes en impresoras compatibles con Exif.
- **PictBridge:** estándar desarrollado en cooperación entre los sectores de las impresoras y de las cámaras digitales que permite que las fotografías se impriman directamente en la impresora sin tener que conectar la cámara a un ordenador.

Índice

Símbolos

-  Modo automático 22
-  Modo de escena 50
-  Modo de retrato inteligente 62
-  Modo de seguimiento de sujeto 65
-  Modo de vídeo 106
-  Menú Configuración 125
-  Modo de imágenes favoritas 74
-  Modo ordenar automáticamente 80
-  Modo mostrar por fecha 83
- T** (Teleobjetivo) 4, 25
- W** (Gran angular) 4, 25
-  Botón zoom de reproducción 4, 72
-  Botón reproducción de miniaturas 4, 69
-  Botón ayuda 4, 11
-  Botón aplicar selección 5, 9
-  Botón Borrar 5, 28, 29, 96, 110
-  Modo de reproducción 5, 8, 28
-  Disparador automático 32
-  Modo de flash 30
-  Modo macro 33
- MENU** Botón MENU 5
-  Botón modo de disparo 5, 8
-  Compens. de exposición 34
- AE/AF-L** 61
- A**
 - Accesorios opcionales 149
 - Adaptador de CA 149
 - Adverten de parpad. 141
 - AF permanente 48, 109
 - AF sencillo 48, 109
 - Ajuste de impresión (Fecha) 88
 - Ajuste impresión 87
 - Alimentación 18, 22
 - Altavoz 5
 - Amanecer/anochececer  55
 - Anotación de voz 95
 - Antiparpadeo 64

- Asist. panorama  59, 60
- Autofoco 33
- AVI 151
- Ayuda 11
- Ayuda AF 136
- B**
 - Balance blancos 39
 - Batería 12, 14, 130
 - Batería recargable 149
 - Batería recargable de ion de litio 12
 - Batería tipo ion de litio 14
 - Blanco y negro 43
 - Bloqueo de la batería 5
 - Bloqueo del enfoque 45
 - Borrar 92
 - Brillo 132
 - BSS 41
- C**
 - Cable de A/V 111
 - Cable USB 120
 - Capacidad de la memoria 22
 - Carga de la batería 22
 - Cargador con adaptador de CA 14, 149
 - Cargador de la batería 149
 - Cargar con ordenador 140
 - Cianotipo 43
 - Color 43
 - Compartimento de la batería 5
 - Compens. de exposición 34
 - Config. pantalla 132
 - Config. sonido 137
 - Continuo 41
 - Contraluz  58
 - Control del zoom 4, 25, 110
 - Copia de imágenes 97
 - Copia  58
 - Correa 11



D

Deportes  54
 Desconexión aut. 137
 Detección de movim. 135
 Diafragma 26
 Disparador 4, 26
 Disparador automático 32
 Disparo 22, 24, 26
 D-Lighting 101
 DSCN 151

E

EH-68P 14, 149
 EN-EL10 12, 14
 Enfoque 26, 44
 Equipo 112, 112–115
 copia de imágenes a 112–115
 Extensión 151

E

Factor de compresión 37
 Fecha 18, 129
 Fiesta/interior  55
 Flash 30, 31
 Flash apagado 30
 Flash automático 30
 Flash de relleno 30
 Flash incorporado 4, 30
 Fluorescente 39
 Formatear 21, 138
 Formatear la tarjeta de memoria 21, 138
 Formateo de la memoria interna 138
 FSCN 151
 Fuego artificial  58

G

Gastronomía  57
 Girar imagen 94
 Grabación de vídeos 106

H

Hasta la mitad 11
 Horario de verano 18, 130

I

Identificador 151
 Idioma/Language 139
 Imagen pequeña 104
 Impresión directa 119
 Impresión DPOF 124
 Impresión fecha 133
 Impresora 119
 Imprimir 87, 121, 122
 Incandescente 39
 Indicador de encendido 4, 22
 Indicador de flash 5, 31
 Indicador de la memoria interna 23
 Indicador del disparador automático 4, 32
 Individual 41
 Informac foto 132
 Interruptor principal 4, 22
 Intervalo fijo automático 42

J

JPG 151

L

Luz de día 39

M





Macro  56
 Memoria interna 20
 Menú Configuración 125
 Menú de Reproducción 86
 Menú Disparo 36
 Menú Imágenes favoritas 77
 Menú Mostrar por fecha 85
 Menú Ordenar automáticamente 82
 Menú Retrato inteligente 64
 Menú Seguimiento de sujeto 67
 Menú Vídeo 108
 Menús 127
 Micrófono integrado 4, 95
 Modo autofocus 48, 67, 109
 Modo automático 22
 Modo de escena 50, 53

Modo de imagen 23, 37, 50, 64, 66
 Modo de imágenes favoritas 77
 Modo de seguimiento de sujeto 65
 Modo de vídeo 139
 Modo flash 30, 31
 Modo macro 33
 Modo mostrar por fecha 83
 Modo ordenar automáticamente 80
 Modo zona AF 44
 Multidisparo 16 41
 Multiselector 5, 9
 Museo  57
N
 Nombre de la carpeta 151
 Nombres de los archivos 151
 Nublado 39
 Número de exposiciones restantes 22, 38



O

Objetivo 4, 163
 Ojal para la correa de la cámara 4
 Opcio. vídeo 108
 Opciones de color 43

P

Paisaje  53
 Paisaje nocturno  56
 Panorama Maker 116
 Pantalla 5, 6, 148
 Pantalla inicio 128
 Pase diapositiva 91
 PictBridge 119, 166
 Playa/nieve  55
 Preajuste manual 40
 Prioridad al rostro 44, 46
 Proteger 94
 Puesta de sol  55

R

Ranura para tarjeta de memoria 5, 20
 Recorte 105
 Reducción de ojos rojos 30, 31
 Reproducción 28, 29, 69, 72
 Reproducción a pantalla completa 28, 29
 Reproducción de miniaturas 69
 Reproducción de vídeos 110
 Restaurar todo 143
 Retoque rápido 100
 Retrato  53
 Retrato nocturno  54
 Revisión de imagen 132
 Rosca para el trípode 5
 RSCN 151

S

Selector auto. de escenas  51
 Selector del mejor disparo 41
 Sensibilidad ISO 31, 42
 Sepia 43
 Sincronización lenta 30
 Sonido botón 137
 Sonido disparad. 137
 SSCN 151
 Suavizado de piel 64, 102

T

Tamaño de imagen 37
 Tamaño del papel 121, 122
 Tapa del compartimento de la batería/
 ranura para tarjeta de memoria 5, 12, 20
 Tapa del conector 5
 Tarjeta de memoria 20, 150
 Televisor 111
 Temporizador sonrisa 64
 Toma de entrada de audio/vídeo 111

Índice

V

Velocidad de obturación 26

Versión firmware 145

Vídeo de TV 108

Visualización de calendario 71

Vívido 43

Volumen 110

VR electrónico (fotografías) 134

VR electrónico (vídeo) 109

W

WAV 151

Z

Zona AF 26

Zona horaria 129, 131

Zoom de reproducción 72

Zoom digital 25, 136

Nikon

No se permite la reproducción de este manual de ninguna forma, ni total ni parcialmente (salvo en breves referencias en artículos importantes o revisiones) sin la previa autorización por escrito de NIKON CORPORATION.

