

# Nokia E90 Communicator - Uživatelská příručka

---



**NOKIA**  
Eseries

**Nokia E90 Communicator**

PROHLÁŠENÍ O SHODĚ



NOKIA CORPORATION tímto prohlašuje, že tento výrobek RA-6 je ve shodě se základními požadavky a dalšími příslušnými ustanoveními směrnice 1999/5/ES. Kopii Prohlášení o shodě naleznete na adrese [http://www.nokia.com/phones/declaration\\_of\\_conformity/](http://www.nokia.com/phones/declaration_of_conformity/).

© 2007 Nokia. Všechna práva vyhrazena.

Nokia, Nokia Connecting People, Nokia Care, Eseries a E90 jsou ochranné známky nebo registrované ochranné známky společnosti Nokia Corporation. Nokia tune je zvuková značka společnosti Nokia Corporation. Ostatní zmiňované výrobky a názvy společností mohou být ochrannými známkami nebo obchodními názvy svých odpovídajících vlastníků.

Reprodukce, přenos, distribuce nebo ukládání obsahu tohoto dokumentu nebo libovolné jeho části v jakékoli formě je povoleno pouze po předchozím písemném svolení společnosti Nokia.



This product includes software licensed from Symbian Software Ltd © 1998-2007. Symbian and Symbian OS are trademarks of Symbian Ltd.

US Patent No 5818437 and other pending patents. T9 text input software Copyright © 1997-2007. Tegic Communications, Inc. All rights reserved.



POWERED Java and all Java-based marks are trademarks or registered trademarks of Sun Microsystems, Inc.

This product is licensed under the MPEG-4 Visual Patent Portfolio License (i) for personal and noncommercial use in connection with information which has been encoded in compliance with the MPEG-4 Visual Standard by a consumer engaged in a personal and noncommercial activity and (ii) for use in connection with MPEG-4 video provided by a licensed video provider. No license is granted or shall be implied for any other use. Additional information, including that related to promotional, internal, and commercial uses, may be obtained from MPEG LA, LLC. See <http://www.mpegla.com>.

Licence k tomuto produktu je udělena podle MPEG-4 Visual Patent Portfolio License (i) pro osobní a nekomerční použití ve spojení s informacemi, které byly zakódovány v souladu s vizuálním standardem MPEG-4 spotřebitelem v rámci osobní, nepodnikatelské aktivity, a (ii) pro použití ve spojení s videem formátu MPEG-4, poskytnutým licencovaným poskytovatelem videa. Licence není udělena ani jí není možné použít pro jiné účely. Další informace, včetně informací týkajících se reklamního, interního a komerčního použití, je možné získat od společnosti MPEG LA, LLC. Viz <http://www.mpegla.com>.

Nokia se řídí politikou neustálého vývoje. Nokia si vyhrazuje právo provádět změny a vylepšení u všech výrobků popsanych v tomto dokumentu bez předchozího oznámení.

V MAXIMÁLNÍ MÍŘE POVOLENÉ PŘÍSLUŠNÝMI PRÁVNÍMI PŘEDPISY NEJSOU SPOLEČNOST NOKIA ANI JAKÝKOLI Z JEJÍCH POSKYTOVATELŮ LICENCE ZA ŽÁDNÝCH OKOLNOSTÍ ODPOVĚDNI ZA JAKOUKOLI ZTRÁTU DAT NEBO PŘÍJMŮ ANI ZA ZVLÁŠTNÍ, NÁHODNÉ, NÁSLEDNÉ ČI NEPŘÍMÉ ŠKODY ZPŮSOBENÉ JAKÝMKOLI ZPŮSOBEM.

OBSAH TOHOTO DOKUMENTU JE DODÁVÁN "TAK JAK JE". KROMĚ ZÁKONNÝCH POŽADAVKŮ SE VE VZTAHU K PŘESNOSTI, SPOLEHLIVOSTI ANI OBSAHU TOHOTO DOKUMENTU NEPOSKYTUJÍ ŽÁDNÉ VYJÁDRĚNÉ ANI PŘEDPOKLÁDANÉ ZÁRUKY VČETNĚ, NIKOLI VŠAK POUZE, PŘEDPOKLÁDANÝCH ZÁRUK PRODEJNOSTI A VHODNOSTI PRO DANÝ ÚČEL. SPOLEČNOST NOKIA SI VYHRAZUJE PRÁVO KDYKOLI A BEZ PŘEDCHOZÍHO UPOZORNĚNÍ TENTO DOKUMENT REVIDOVAT NEBO UKONČIT JEHO PLATNOST.

Dostupnost určitých výrobků a aplikací pro tyto výrobky se může lišit podle oblastí. Podrobnější informace a informace o jazykových verzích získáte od svého prodejce Nokia.

Kontrola exportu

Tento přístroj může obsahovat komodity, technologie nebo software, které jsou předmětem exportních omezení nebo zákonů platných v USA nebo dalších zemích. Porušování zákonů je zakázáno.

UPOZORNĚNÍ FCC/INDUSTRY CANADA

Tento přístroj může způsobovat rušení TV a rozhlasu (například při používání telefonu v blízkosti přijímače). FCC nebo Industry Canada mohou vyžadovat, abyste přestali používat telefon, pokud není možné tato rušení omezit. Potřebujete-li pomoc, kontaktujte místní servisní středisko. Tento přístroj vyhovuje části 15 pravidel FCC. Provoz musí splňovat následující dvě podmínky: (1) Tento přístroj nesmí způsobovat škodlivá rušení a (2) tento přístroj musí akceptovat veškerá přijímaná rušení, včetně těch, které mohou způsobit neočekávanou činnost. Veškeré změny nebo modifikace, které nejsou výslovně schváleny společností Nokia, mohou způsobit ztrátu oprávnění k užívání tohoto zařízení.

Číslo modelu: E90-1

9251244/3. vydání

# Obsah

<b>Pro vaši bezpečnost.....</b>	<b>6</b>
O vašem přístroji.....	6
Síťové služby.....	7
Příslušenství, baterie a nabíječky.....	7
<b>1. Začínáme.....</b>	<b>8</b>
Vložení SIM karty a baterie.....	8
Vložení paměťové karty.....	9
Vyjmutí paměťové karty.....	10
Nabíjení baterie.....	10
Připojení headsetu.....	10
Tlačítka a další prvky na krytu.....	11
Klávesy, tlačítka a další prvky komunikátoru.....	12
Fotoaparát.....	12
První spuštění.....	13
Informace o displeji.....	13
Indikátory na displeji.....	13
Antény.....	14
Zamknutí klávesnice.....	14
Podpora společnosti Nokia a kontaktní informace.....	14
<b>2. Základní informace o vašem přístroji.....</b>	<b>15</b>
Uvítání.....	15
Přepnutí z používání rozhraní krytu na rozhraní komunikátoru.....	15
Menu.....	15
Obecné akce v několika aplikacích.....	15
Pohotovostní režimy.....	16
Aktivní pohotovostní režim.....	16
Pohotovostní režim.....	16
Psaní textu na klávesnici na krytu.....	16
Tradiční psaní textu.....	16
Prediktivní metoda psaní.....	17
Změna jazyka psaní.....	17
Ovládání hlasitosti.....	17
Profily.....	17
Volba vyzváněcích tónů.....	17
Motivy.....	18
Paměť.....	18
Paměťová karta.....	18
MicroSD.....	18
Použití paměťové karty.....	18
Nápověda a výuka.....	19
Nápověda v přístroji.....	19
Výuka.....	19
Průvodce nastavením.....	19
Nokia PC Suite.....	20
<b>3. Přenos obsahu mezi přístroji.....</b>	<b>21</b>
Synchronizace dat s jiným přístrojem.....	21
<b>4. Telefon.....</b>	<b>22</b>
Přijetí hovoru.....	22
Volání.....	22
Iniciování konferenčního hovoru.....	22
Videohovory.....	22
Sdílení videa.....	23
Sdílení videa.....	23
Odmítnutí pozvánky ke sdílení videa.....	23
Internetová volání.....	23
Vytvoření profilu internetového volání.....	23
Připojení ke službě internetového volání.....	24
Iniciování internetových volání.....	24
Zrychlená volba.....	24
Přesměrování hovoru.....	24
Definování čísla pro přesměrování hovorů.....	25
Blokování hovorů.....	25
Blokování internetového volání.....	25
Změna hesla pro blokování.....	25
Odesílání kmítočtových tónů DTMF.....	25
Schránka volání.....	25
<b>5. Protokol.....</b>	<b>27</b>
Monitorování veškeré komunikace.....	27
Volání a posílání zpráv z Protokolu.....	27
Nastavení protokolu.....	27
<b>6. Zprávy.....</b>	<b>28</b>
Uspořádání zpráv.....	28
Čtení zpráv.....	28
Textové zprávy.....	28
Volby odeslání textových zpráv.....	29
Textové zprávy na SIM kartě.....	29
Obrázkové zprávy.....	29
Multimediální zprávy.....	29
Vytváření a odesílání multimediálních zpráv.....	29
Vytváření prezentací.....	30
Příjem multimediálních zpráv a odpovědi na zprávy.....	30
Zobrazování prezentací.....	30
Zobrazování mediálních objektů.....	31
Zobrazení a uložení multimediálních příloh.....	31
E-mailové zprávy.....	31
Nastavení e-mailu průvodcem nastavení schránky.....	31
Připojení ke vzdálené schránce.....	31
Čtení e-mailů a odpovědi na e-maily.....	32
Odstraňování zpráv.....	32
Dílní složky ve vzdálené e-mailové schránce.....	32
Speciální zprávy.....	32
Odesílání příkazů služby.....	32
Příjem zpráv informační služby.....	33
Chat.....	33
Definování nastavení Chatu.....	33
Zahájení konverzace.....	33
Skupiny chatu.....	33
Blokování uživatelů.....	34
Informační služba.....	34
Zprávy služby.....	34
Nastavení zpráv.....	34
Nastavení textových zpráv.....	35
Nastavení multimediálních zpráv.....	35
Nastavení e-mailového účtu.....	35
Nastavení uživatele.....	35
Nastavení načítání.....	36
Nastavení automatického načítání.....	36
Nastavení informační služby.....	36
Další nastavení.....	36
<b>7. Kontakty.....</b>	<b>37</b>
Kopírování kontaktů mezi pamětí na SIM kartě a v přístroji.....	37
Správa kontaktů.....	37
Správa skupin kontaktů.....	37
Přidání vyzváněcích tónů pro kontakty.....	38
Vizitky.....	38
Adresář SIM a další služby SIM.....	38
<b>8. Kalendář.....</b>	<b>39</b>
Vytváření záznamů v kalendáři.....	39
Úkoly.....	39
Typy zobrazení kalendáře.....	40
Zobrazení měsíce.....	40
Zobrazení týdne.....	40
Zobrazení dne.....	40
Zobrazení úkolů.....	40
Nastavení kalendáře.....	40
<b>9. Hodiny.....</b>	<b>41</b>
Budík.....	41
Světový čas.....	41
Nastavení hodin.....	41
<b>10. Kancelářské aplikace.....</b>	<b>42</b>
Správce souborů.....	42
Hledání.....	42
Kalkulačka.....	42
Nokia Týmy.....	42

## O b s a h

Upravení týmů.....	43	Iniciování Push to talk volání.....	59
Quickoffice .....	43	Správa PTT kontaktů.....	59
Aktivní poznámky .....	43	Vytvoření PTT kanálu.....	59
Vytvoření a upravení poznámek.....	43	Ukončení Push to talk.....	60
Nastavení pro aktivní poznámky.....	44	Záznamník .....	60
Převodník .....	44	Přehrání hlasového záznamu.....	60
Převody měř.....	44	Nastavení hlasového záznamníku.....	60
Nastavení základní měny a směnného kurzu.....	44	Hlasová pomoc .....	60
PDF reader .....	44	Řeč .....	60
Zip manager .....	44	Hlasové příkazy .....	61
Tisk .....	45	Volání.....	61
Bezdrátová klávesnice .....	45	Spuštění aplikace.....	61
Poznámky .....	45	Změna profilů.....	61
		Nastavení hlasových příkazů.....	61
<b>11. Možnosti připojení.....</b>	<b>46</b>	<b>16. Multimediální aplikace.....</b>	<b>62</b>
Modem .....	46	RealPlayer .....	62
Připojení kabelem .....	46	Přehrávání videoklipů a odkazů na streamování.....	62
Správce připojení .....	46	Odesílání zvukových souborů a videoklipů.....	62
Hledání WLAN.....	46	Zobrazení informací o mediálním klipu.....	62
Bluetooth .....	47	Nastavení aplikace RealPlayer.....	62
Odesílání a přijímání dat přes Bluetooth.....	47	Hudební přehrávač .....	62
Párování přístrojů.....	47	Poslech hudby.....	63
Tipy pro zabezpečení.....	48	Seznamy skladeb.....	63
Indikátory připojení Bluetooth.....	48	Ekvalizér.....	63
Profil pro přístup k SIM kartě.....	48	Flash přehrávač .....	63
Infračervené propojení .....	49	Fotoaparát .....	64
Přístupové body k internetu.....	49	Fotografování.....	64
Nastavení přístupového bodu k internetu pro datová volání.....	49	Panel nástrojů fotoaparátu.....	64
Pokročilé nastavení přístupového bodu k internetu pro datová volání.....	50	Po vyfotografování snímku.....	64
Nastavení přístupového bodu k internetu pro paketová data (GPRS).....	50	Nastavení statických fotografií.....	64
Pokročilé nastavení přístupového bodu k internetu pro paketová data (GPRS).....	50	Nahrání videoklipu.....	65
		Po nahrání videoklipu.....	65
		Nastavení videa.....	65
<b>12. Bezdrátová místní síť (WLAN).....</b>	<b>51</b>	Galerie .....	65
Viz Dostupnost WLAN.....	51	Obrázky.....	65
Připojení WLAN.....	51	Správa obrázkových souborů.....	66
Průvodce WLAN .....	51	Uspořádání obrázků.....	66
Přístupové body WLAN.....	52	Rádio .....	66
Manuální nastavení přístupového bodu k internetu pro WLAN.....	52	3-D vyzváněcí tóny.....	66
Pokročilá nastavení přístupového bodu k internetu pro WLAN.....	52		
Nastavení WLAN.....	52	<b>17. Nastavení.....</b>	<b>67</b>
		Obecná nastavení.....	67
<b>13. Web .....</b>	<b>53</b>	Nastavení přizpůsobení.....	67
Přístupové body.....	53	Nastavení displeje.....	67
Procházení webu.....	53	Nastavení pohotovostního režimu.....	67
Záložky.....	53	Nastavení tónu.....	67
Ukončení spojení.....	53	Nastavení jazyka.....	68
Vymazání vyrovnávací paměti.....	53	Nastavení data a času.....	68
Zdroje a blogy zpráv.....	54	Nastavení příslušenství.....	68
Obecná nastavení.....	54	Zabezpečení přístroje .....	68
Nastavení stránky.....	54	Zabezpečení přístroje a SIM karty.....	68
Nastavení soukromí.....	54	Obnovení původního nastavení.....	69
Nastavení webových zdrojů.....	54	Nastavení telefonu.....	69
		Nastavení hovorů.....	69
<b>14. Global Positioning System (GPS).....</b>	<b>55</b>	Nastavení sítě.....	69
Nokia Maps .....	55	Nastavení připojení.....	69
Stahování map.....	55	Přístupové body.....	70
Satelitní informace.....	56	Nastavení paketových dat.....	70
Procházení mapami.....	56	Nastavení WLAN.....	70
Vyhledávání umístění.....	56	Pokročilá nastavení WLAN.....	70
Plánování trasy.....	56	Nastavení bezpečnosti WLAN.....	70
Zvláštní služby k aplikaci Mapy.....	57	Nastavení zabezpečení WEP.....	71
GPS data .....	57	Nastavení klíče WEP.....	71
Orientační body .....	58	Nastavení zabezpečení 802.1x.....	71
Úpravy orientačních bodů.....	58	Nastavení zabezpečení WPA.....	71
Kategorie orientačních bodů.....	58	EAP.....	71
Přijaté orientační body.....	58	Nastavení datové komunikace.....	72
		Nastavení protokolu SIP (Session initiation protocol).....	72
<b>15. Hlasové aplikace.....</b>	<b>59</b>	Úpravy profilů SIP.....	72
Push to talk .....	59	Úpravy serverů proxy SIP.....	72
Nastavení služby Push to talk.....	59	Úpravy registračních serverů.....	72
Přihlášení ke službě Push to talk.....	59	Nastavení internetového volání.....	73
		Konfigurace.....	73
		Nastavení aplikace.....	73
		<b>18. Přístroj a správa dat.....</b>	<b>74</b>

## O b s a h

Zálohování dat.....	74
Vzdálená konfigurace .....	74
Správce aplikací .....	74
Instalování aplikací.....	74
Nastavení instalace.....	75
Nastavení zabezpečení Java aplikací.....	75
Aktivační klíče .....	75
Synchronizace dat .....	76
Vytvoření synchronizačního profilu.....	76
Výběr aplikací pro synchronizaci.....	76
Nastavení připojení pro synchronizaci.....	76
Čtečka čárových kódů .....	77
Stáhnout! .....	77
Volba katalogů, složek a položek.....	77
Nastavení služby Download!.....	77
<b>19. Zabezpečení.....</b>	<b>78</b>
Volba povolených čísel.....	78
Správce certifikátů.....	78
Nastavení spolehlivosti certifikátu.....	78
Zobrazení podrobností certifikátu.....	78
Moduly zabezpečení.....	79
Kódy modulu zabezpečení.....	79
Zabezpečení paměťové karty.....	79
Zamknutí přístroje.....	79
<b>20. Klávesové zkratky.....</b>	<b>80</b>
<b>21. Slovník.....</b>	<b>82</b>
<b>Informace o bateriích.....</b>	<b>84</b>
<b>Pokyny k ověření pravosti baterií Nokia.....</b>	<b>85</b>
Hologram pro ověření pravosti.....	85
Co když není baterie pravá?.....	85
<b>Péče a údržba.....</b>	<b>86</b>
Likvidace.....	86
<b>Doplňkové bezpečnostní informace.....</b>	<b>87</b>
Malé děti.....	87
Provozní prostředí.....	87
Zdravotnická zařízení.....	87
Implantované lékařské přístroje.....	87
Naslouchátka.....	87
Dopravní prostředky.....	87
Potenciálně výbušná prostředí.....	87
Tísňová volání.....	88
CERTIFIKAČNÍ INFORMACE (SAR).....	88
<b>Rejstřík.....</b>	<b>89</b>

## Pro vaši bezpečnost

Seznamte se s těmito jednoduchými pravidly. Jejich nedodržování může být nebezpečné nebo protizákonné. Pro další informace si přečtěte úplnou uživatelskou příručku.



### ZAPÍNEJTE BEZPEČNĚ

Nezapínejte přístroj tam, kde je používání bezdrátových telefonů zakázáno nebo kde je možný vznik rušivých vlivů a jiného nebezpečí.



### BEZPEČNOST SILNIČNÍHO PROVOZU PŘEDEVŠÍM

Dodržujte všechny místní zákony. Při řízení vozu si vždy nechte volné ruce pro řízení. Při řízení musí být vaše pozornost věnována především bezpečnosti silničního provozu.



### RUŠIVÉ VLIVY

Všechny bezdrátové přístroje mohou být citlivé na rušivé vlivy, které mohou ovlivnit jejich funkci.



### VYPNĚTE VE ZDRAVOTNICKÝCH ZAŘÍZENÍCH

Dodržujte všechna omezení. V blízkosti lékařských přístrojů a zařízení přístroj vždy vypněte.



### VYPNĚTE V LETADLE

Dodržujte všechna omezení. Bezdrátové přístroje mohou v letadle způsobit rušivé vlivy.



### VYPNĚTE PŘI DOPLŇOVÁNÍ PALIVA

Nepoužívejte přístroj u čerpacích stanic. Nepoužívejte jej v blízkosti pohonných hmot nebo chemikálií.



### VYPNĚTE V BLÍZKOSTI MÍST, KDE JSOU PROVÁDĚNY TRHAČÍ PRÁCE

Dodržujte všechna omezení. Přístroj nepoužívejte v blízkosti míst, kde jsou prováděny trhačí práce.



### POUŽÍVEJTE ROZUMNĚ

Používejte jej pouze v normální poloze, jak je vysvětleno v dokumentaci k výrobku. Zbytečně se nedotýkejte antény.



### KVALIFIKOVANÝ SERVIS

Instalovat a opravovat tento výrobek může pouze kvalifikovaný personál.



### PŘÍSLUŠENSTVÍ A BATERIE

Používejte pouze schválené příslušenství a baterie. Nepřipojujte nekompatibilní výrobky.



### ODOLNOST PROTI VODĚ

Tento přístroj není odolný proti vodě. Udržujte jej v suchu.



### ZÁLOŽNÍ KOPIE

Nezapomeňte zálohovat nebo zapisovat všechny důležité informace uložené v přístroji.



### PŘIPOJOVÁNÍ K JINÉMU ZAŘÍZENÍ

Při připojování k jinému zařízení si pečlivě přečtěte bezpečnostní informace v uživatelské příručce daného zařízení. Nepřipojujte nekompatibilní výrobky.



### TÍSŇOVÁ VOLÁNÍ

Zkontrolujte, zda je zapnuta funkce telefonu přístroje a zda se nachází v oblasti pokryté službami sítě. Opakovaným tisknutím tlačítka Konec vymaže displej a vraťte se do pohotovostního režimu. Zadejte číslo tísňové linky a stiskněte tlačítko Volat. Udejte svou polohu. Hovor neukončujte, dokud k tomu nedostanete svolení.

## ■ 0 vašem přístroji

Bezdrátový přístroj popisovaný v této příručce je schválen pro použití v síti GSM 850/900/1800/1900, WCDMA 2100. Podrobnější informace o sítích získáte od svého provozovatele služeb.

Při používání funkcí tohoto přístroje dodržujte všechny právní předpisy a respektujte místní zvyklosti, soukromí a zákonná práva ostatních, včetně autorských práv.

Ochrana autorských práv může znemožnit kopírování, upravování, přenášení nebo předávání dál některých obrázků, hudby (včetně vyzváněcích tónů) a dalšího obsahu.

Váš přístroj podporuje připojení k internetu a další metody připojení. Podobně jako počítače může být i váš přístroj vystaven působení virů, škodlivých zpráv a aplikací nebo jiného škodlivého obsahu. Buďte opatrní a otevírejte zprávy, potvrzujte požadavky k připojení, stahujte obsah a potvrzujte instalace pouze z důvěryhodných zdrojů. Chcete-li zvýšit bezpečnost svého přístroje, zvažte instalaci antivirového softwaru se službou pravidelné aktualizace a použití aplikace firewall.

## Pro vaši bezpečnost



**Výstraha:** Abyste mohli používat libovolnou funkci tohoto přístroje (kromě budíku) musí být přístroj zapnutý. Nezapínejte přístroj, pokud použití bezdrátového přístroje může způsobit rušivé vlivy nebo vznik nebezpečí.

Kancelářské aplikace podporují běžné funkce aplikací Microsoft Word, PowerPoint a Excel (Microsoft Office 2000, XP a 2003). Ne všechny formáty souborů je možné zobrazit nebo upravovat.

### ■ Síťové služby

Abyste mohli používat telefon, musíte mít od provozovatele bezdrátových služeb zajištěnu odpovídající službu. Mnoho funkcí vyžaduje speciální síťové služby. Tyto funkce nejsou dostupné ve všech sítích; jiné sítě mohou vyžadovat, abyste před použitím síťových služeb uzavřeli zvláštní dohody se svým provozovatelem služeb. Váš provozovatel služeb vám poskytne pokyny a vysvětlí způsob zpoplatnění. Některé sítě mohou mít omezení, která ovlivní způsob použití síťových služeb. Některé sítě například nemusí podporovat všechny znaky a služby závislé na určitém jazyku.

Váš provozovatel služeb může požadovat, aby ve vašem přístroji byly některé funkce vypnuty nebo nebyly aktivovány. Je-li tomu tak, pak se tyto funkce nezobrazí v nabídce menu vašeho přístroje. Ve vašem přístroji mohou být dále provedena určitá nastavení, například změny v názvech menu, pořadí menu a v ikonách. Podrobnější informace získáte od svého provozovatele služeb.

Tento přístroj podporuje protokoly WAP 2.0 (HTTP a SSL), které fungují na protokolech TCP/IP. Některé funkce tohoto přístroje, například e-mail, prohlížení internetu, multimediální zprávy a stahování obsahu, vyžadují podporu ze strany sítě pro tyto technologie.

### ■ Příslušenství, baterie a nabíječky

Před vyjmutím baterie vždy vypněte přístroj a odpojte nabíječku.

Před použitím nabíječky s tímto přístrojem zkontrolujte číslo typu nabíječky. Tento přístroj je určen pro použití při napájení z nabíječky AC-4 a DC-4.



**Výstraha:** Používejte pouze baterie, nabíječky a příslušenství schválené společností Nokia pro použití s tímto konkrétním modelem. Používání jiných typů může způsobit zrušení osvědčení nebo záruk a může být i nebezpečné.

Informace o dostupnosti schválených příslušenství získáte u svého prodejce. Jestliže odpojujete napájecí kabel od libovolného příslušenství, uchopte a zatáhněte vždy za konektor, nikoliv za kabel.

## 1. Začínáme

 **Poznámka:** Skutečná částka za hovory a služby uvedená na faktuře od vašeho provozovatele síťových služeb se může lišit v závislosti na službách sítě, zaokrouhlování, daních atd.

Číslo modelu: Nokia E90-1.

Dále uváděno pouze jako Nokia E90 Communicator.

### ■ Vložení SIM karty a baterie

Informace o dostupnosti a použití služeb SIM karty získáte od svého prodejce SIM karty. Tím může být provozovatel služeb nebo jiný prodejce.

Před vyjmutím baterie vždy vypněte přístroj a odpojte nabíječku.

1. Položte přístroj zadní stranou k sobě, stiskněte pojistku (1) a vysuňte zadní kryt (2).

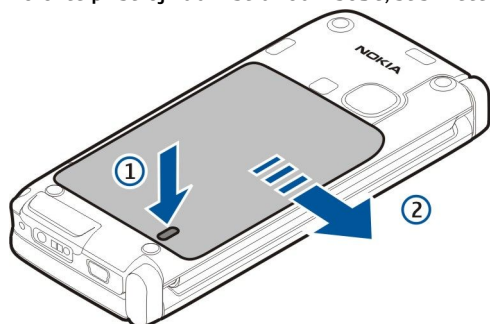

2. Pokud je vložena baterie, zvednutím baterie ve směru šipky ji vyjměte.

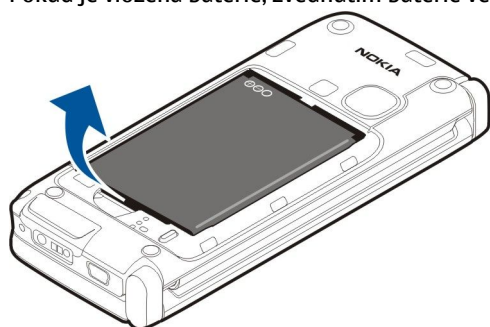

3. Vložte SIM kartu. Zajistěte, aby plocha kontaktů na kartě směřovala na konektory v přístroji a zkosený roh směřoval ke spodní části přístroje.

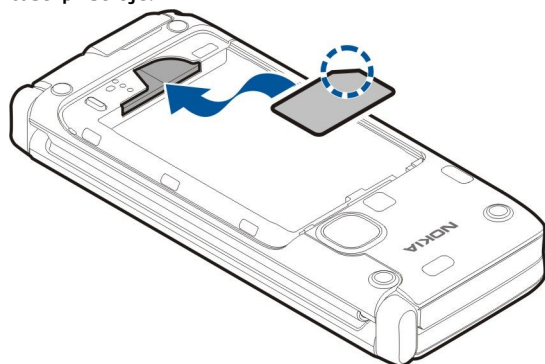

4. Vložte baterii. Vyrovnajte kontakty baterie s odpovídajícími kontakty v prostoru pro baterii a vložte baterii ve směru šipky.



## Začínáme



5. Umístěte háčky zadního krytu do otvorů.

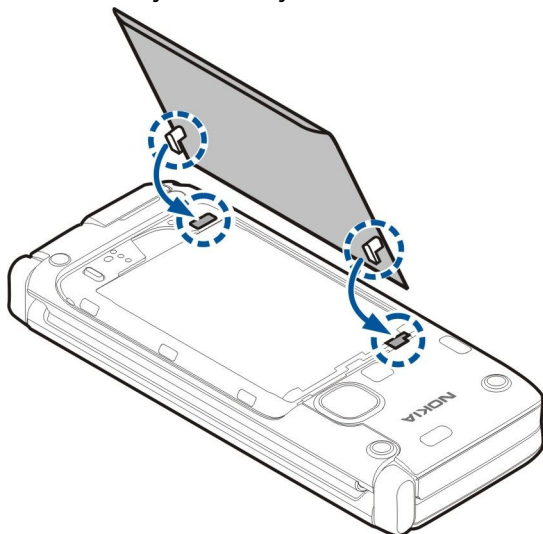

6. Nasuňte zadní kryt na místo.

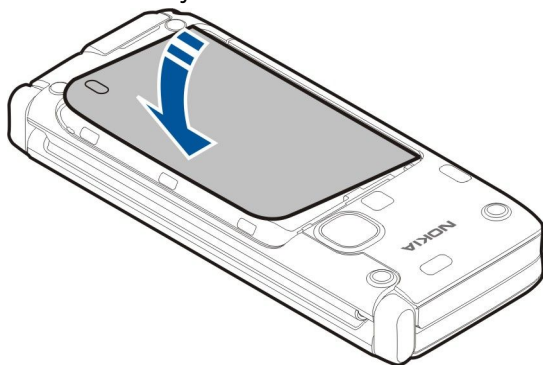

### ■ Vložení paměťové karty

Používejte pouze kompatibilní paměťové karty microSD schválené společností Nokia pro použití s tímto přístrojem. Nokia používá schválené průmyslové standardy pro paměťové karty, ale některé značky nemusí být plně kompatibilní s tímto přístrojem. Nekompatibilní karty mohou poškodit kartu a přístroj a porušit data uložená na kartě.

Pro rozšíření paměti v přístroji použijte paměťovou kartu. Na paměťovou kartu můžete rovněž zálohovat informace ze svého přístroje.

Prodejní balení vašeho přístroje nemusí obsahovat paměťovou kartu. Paměťové karty jsou dostupné jako samostatné příslušenství.

[Viz „Paměť“, s. 18.](#)

1. Vysuňte kryt slotu paměťové karty z přístroje. Kryt je odpružen a vyskočí.

## Začínáme

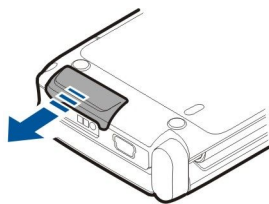

2. Vložte paměťovou kartu do slotu plochou kontaktů napřed. Zkontrolujte, že plocha kontaktů směřuje k přednímu krytu přístroje.

3. Zatlačte na kartu. Musíte uslyšet cvaknutí, jak karta dosedla na místo.

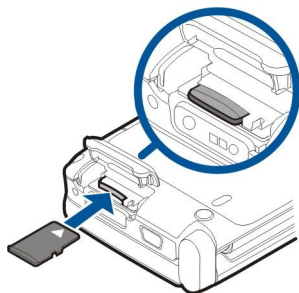

4. Zavřete kryt.

### ■ Vymutí paměťové karty



**Důležité:** Nevymutejte paměťovou kartu v průběhu operace, při které dochází k přístupu ke kartě. Vymutí karty v průběhu operace může poškodit paměťovou kartu i přístroj a může dojít k poškození dat na kartě.

1. Krátce stiskněte vypínač a zvolte **Vymout pam. kartu**.
2. Vysuňte kryt slotu paměťové karty z přístroje. Kryt je odpružen a vyskočí.
3. Stisknutím konce paměťové karty ji uvolněte ze slotu paměťové karty.
4. Zavřete kryt.

### ■ Nabíjení baterie

1. Připojte kompatibilní nabíječku do zásuvky el. napětí.
2. Připojte napájecí kabel k přístroji. Je-li baterie zcela vybitá, může chvíli trvat, než se zobrazí pohybující se indikátor nabíjení.

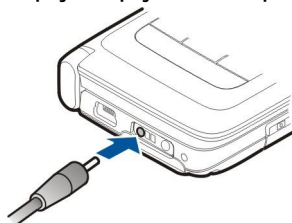

3. Po úplném nabití baterie odpojte nabíječku od přístroje a poté od elektrické zásuvky.

Baterie byla předem nabitá již ve výrobě, ale úroveň nabití se může lišit. Chcete-li dosáhnout úplných provozních časů, nabíjejte baterii, dokud podle indikátoru nabití baterie nezjistíte, že je zcela nabitá.



**Tip:** Máte-li starou kompatibilní nabíječku Nokia, můžete ji použít s přístrojem Nokia E90 Communicator prostřednictvím adaptéru CA-44. Adaptér je k dispozici jako samostatné příslušenství.

### ■ Připojení headsetu



**Výstraha:** Při používání headsetu může být ovlivněna vaše schopnost vnímat zvuky z okolí. Nepoužívejte headset, pokud to může ohrozit vaši bezpečnost.

Kompatibilní headset připojte do zdířky pro headset v přístroji.

## Začínáme

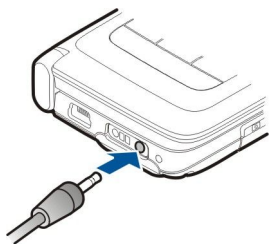

### ■ Tlačítka a další prvky na krytu

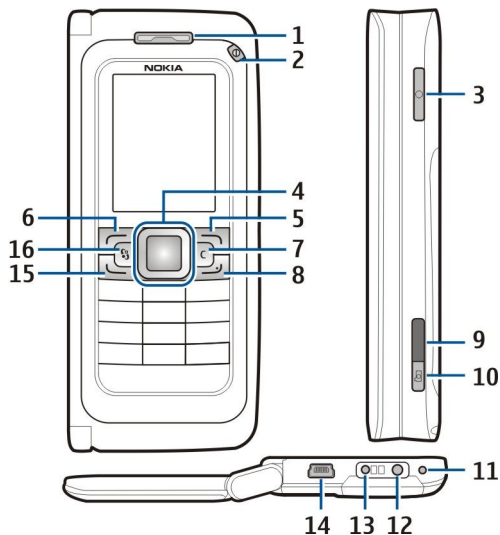

1 — Sluchátko

2 — Vypínač

3 — Tlačítko Zvuk

4 — Navigační klávesa Navi™. Stisknutím navigační klávesy potvrzujete volbu nebo se po displeji pohybujete vlevo, vpravo, nahoru a dolů.

5 — Výběrová klávesa. Stisknutí výběrové klávesy provede funkci zobrazenou na displeji nad klávesou.

6 — Výběrová klávesa

7 — Tlačítko Vymazat

8 — Tlačítko Konec. Stisknutím tlačítka Konec odmítnete hovor, ukončíte aktivní a držené hovory a dlouhým stisknutím ukončíte datová připojení (GPRS, datová komunikace).

9 — Infračervený port

10 — Tlačítko Spoušť fotoaparátu. Stisknutím tlačítka vyfotografujete snímek.

11 — Mikrofon

12 — Zdířka pro headset

13 — Zdířka pro nabíječku

14 — Mini-USB port

15 — Tlačítko Volat

16 — Tlačítko Menu. Po stisknutí tlačítka Menu máte přístup k aplikacím nainstalovaným v přístroji. Podržení stisknutého tlačítka Menu slouží pro přístup k aktivním aplikacím.

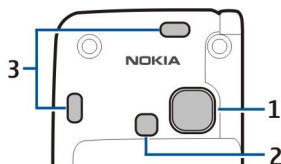

1 — Objektiv fotoaparátu

2 — Blesk fotoaparátu

3 — Reproductory

Ochranný film na displeji a objektivu fotoaparátu je snímatelný.

## ■ Klávesy, tlačítka a další prvky komunikátoru

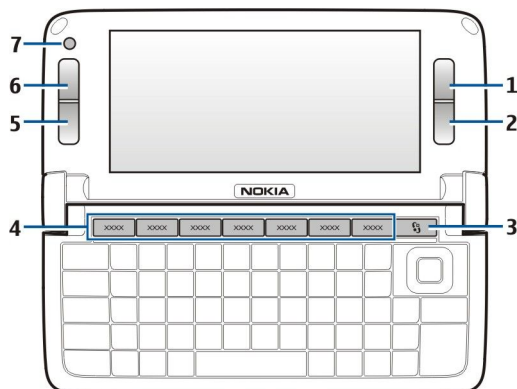

- 1 — Výběrová klávesa
- 2 — Výběrová klávesa
- 3 — Tlačítko Menu
- 4 — Klávesy aplikací
- 5 — Tlačítko Konec
- 6 — Tlačítko Volat
- 7 — Fotoaparát (pouze pro videohovory)

 Klávesa My own (Má vlastní). Chcete-li konfigurovat klávesu Má vlastní pro otevření aplikace, stiskněte klávesu. Chcete-li změnit zvolenou aplikaci, podržte klávesu stisknutou. Váš operátor sítě mohl přiřadit ke klávese aplikaci. V takovém případě nemůžete aplikaci změnit.

Chr +  Zahájení infračerveného připojení.

Chr +  Zapnutí nebo vypnutí Bluetooth.

Chr +  Zvýšení hlasitosti telefonního hovoru.

Chr +  Snížení hlasitosti telefonního hovoru.

Chr +  Úplné ztišení telefonního hovoru.

Chr +  Změna profilu.

Chr +  Nastavení jasu displeje.

 Vypínač podsvětlení klávesnice.

Chcete-li vyhledat typový štítek, sejměte kryt baterie a vyjměte baterii.

## ■ Fotoaparát

Přístroj Nokia E90 Communicator má dva objektivy. Fotoaparát na krytu je použit pro fotografování a nahrávání videoklipů. Kamera v komunikátoru je použita pro videohovory.

Chcete-li vyfotografovat snímek, použijte displej jako hledáček, držte přístroj vodorovně, namířte na požadovaný záběr a napůl stiskněte tlačítko Vyfotografovat. Fotoaparát se zaostří. Poté zcela stiskněte tlačítko Vyfotografovat.

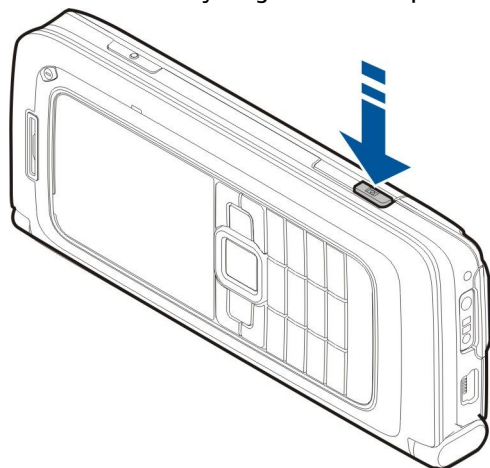

Chcete-li změnit zoom před vyfotografováním snímku, stiskněte navigační klávesu vlevo nebo vpravo.

## ■ První spuštění

1. Podržte stisknutý vypínač.

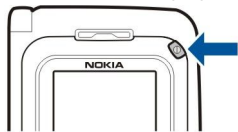

2. Vyžádá-li si přístroj PIN kód nebo zamykací kód, zadejte kód a zvolte **OK**.
3. Po výzvě zadejte aktuální datum, čas a zemi, ve které se nacházíte. Chcete-li v 12 hodinovém režimu přepnout čas mezi a.m. a p.m. (dopoledne a odpoledne), stiskněte navigační klávesu nahoru nebo dolů. Pro nalezení země zadejte první písmena názvu země. Je důležité vybrat správnou zemi, protože naplánované záznamy v kalendáři se mohou rovněž změnit, pokud změníte zemi později a nová země se nachází v jiném časovém pásmu.



**Tip:** Když zapnete přístroj, může sám rozpoznat poskytovatele SIM karty a automaticky nakonfigurovat správná nastavení textových zpráv, multimediálních zpráv a GPRS. Pokud se tak nestane, požádejte o správná nastavení poskytovatele služby nebo použijte aplikaci Průvodce nastavením.

Po vypnutí přístroje se vypne i část komunikátoru. Pro vypnutí komunikačních funkcí a používání pouze funkcí komunikátoru stiskněte krátce vypínač a zvolte **Offline**. Profil Offline znemožňuje přístroji náhodné zapnutí, odesílání a přijímání zpráv nebo používání bezdrátové LAN, Bluetooth, GPS nebo FM rádia; rovněž ukončuje připojení k internetu, které může být při zvolení profilu používáno. Profil Offline nezabrání pozdějšímu sestavení připojení k bezdrátové LAN nebo přes Bluetooth, nebo restartování GPS či FM rádia, takže se při připojování a používání těchto funkcí řiďte odpovídajícími bezpečnostními pokyny.

## ■ Informace o displeji

Na obrazovce se může objevit malý počet chybějících, vybledlých, nebo jasných teček. To je pro tento typ displeje charakteristické. Některé displeje mohou obsahovat body, které jsou stále zhasnuté nebo stále vysvícené. To je normální a nejedná se o chybu.

## ■ Indikátory na displeji

Přístroj je používán v síti GSM. Sloupec vedle ikony označuje intenzitu signálu sítě v aktuálním místě. Čím vyšší je sloupec, tím je signál silnější.

Úroveň nabití baterie. Čím vyšší je sloupec, tím je baterie více nabitá.

Ve složce Přijaté v aplikaci Zprávy je jedna nebo více nepřečtených zpráv.

Ve vzdálené schránce je nový e-mail.

Máte jeden nebo více nepřijatých hovorů.

Signalizace je aktivní.

Zvolili jste tichý profil a přístroj nebude upozorňovat na příchozí hovory nebo na přijaté zprávy vyzváněním.

Bluetooth je aktivní.

Infračervené propojení je aktivní. Pokud indikátor bliká, přístroj se pokouší spojit s jiným zařízením, nebo bylo propojení přerušeno.

Je dostupné spojení paketovými daty GPRS.

Je aktivní spojení paketovými daty GPRS.

Spojení paketovými daty GPRS je drženo.

Je dostupné spojení paketovými daty EGPRS.

EGPRS spojení je aktivní.

Spojení paketovými daty EGPRS je drženo.

Přístroj je nastaven pro vyhledávání bezdrátových LAN a bezdrátová LAN je k dispozici.

Připojení bezdrátové LAN je aktivní v síti, která nepoužívá kódování.

Připojení bezdrátové LAN je aktivní v síti, která používá kódování.







**3G** Váš přístroj je připojen k síti UMTS.

Přístroj je připojen k počítači pomocí datového kabelu USB.

**1 a 2** Označuje zvolenou telefonní linku, pokud máte objednány dvě telefonní linky (služba sítě).

Všechny hovory jsou přesměrovány na jiné číslo.

## Z a č í n á m e

-  K přístroji je připojen headset.
-  Spojení s headsetem pomocí Bluetooth připojení bylo ztraceno.
-  K přístroji je připojena sada do auta.
-  K přístroji je připojena smyčka pro nedoslýchavé.
-  K přístroji je připojen textový telefon.
-  Probíhá synchronizace přístroje.
-  Probíhá připojení ke službě Push to talk.

## ■ Antény

Tento přístroj má vnitřní antény.



**Poznámka:** Stejně jako u jiných rádiových přístrojů se nedotýkejte zbytečně antény, je-li anténa v provozu. Nedotýkejte se antény například během telefonického hovoru. Kontakt s vysílající nebo přijímající anténou ovlivňuje kvalitu rádiové komunikace, může způsobit, že přístroj bude pro provoz potřebovat větší výkon, než by jinak bylo zapotřebí, a může omezit životnost baterie.



Na obrázku je zobrazeno normální držení přístroje u ucha při telefonování.

## ■ Zamknutí klávesnice

I když je aktivní zámek klávesnice, mohou být uskutečnitelná volání na oficiální číslo tísňové linky naprogramované v přístroji. Zámek klávesnice zabraňuje následkům nechtěného stisknutí tlačítek přístroje.

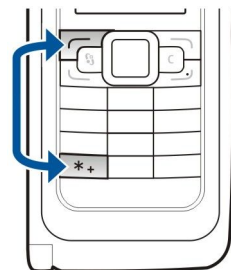

Chcete-li zamknout klávesnici v pohotovostním režimu, stiskněte levou výběrovou klávesu a \*. Pro odemknutí stiskněte znovu stejné klávesy.



**Tip:** Jestliže chcete zamknout klávesnici v Menu nebo v otevřené aplikaci, krátce stiskněte vypínač a zvolte **Zamkn. klávesnici**. Chcete-li ji odemknout, stiskněte levou výběrovou klávesu a \*.

Chcete-li nastavit, aby se klávesy přístroje zamkly automaticky po nadefinované prodlevě, zvolte  > **Nástroje** > **Nastavení** > **Obecné** > **Zabezpečení** > **Telefon a SIM karta** > **Prodl. aut. zámku kláves**.

## ■ Podpora společnosti Nokia a kontaktní informace

Nejnovější verzi této příručky, další informace, položky ke stažení a služby související s výrobky Nokia naleznete na webové stránce [www.nokia.com/support](http://www.nokia.com/support) nebo na místní webové stránce společnosti Nokia.

Na webu získáte informace o použití výrobků a služeb společnosti Nokia. Pokud se potřebujete obrátit na oddělení služeb zákazníkům, podívejte se na seznam místních kontaktních středisek společnosti Nokia na stránce [www.nokia.com/customerservice](http://www.nokia.com/customerservice).

Pokud potřebujete pomoci s údržbou, vyhledejte si nejbližší servisní střediska společnosti Nokia na stránce [www.nokia.com/repair](http://www.nokia.com/repair).

## 2. Základní informace o vašem přístroji

### ■ Uvítání

Zvolte [☰](#) > [Nápověda](#) > [Uvítání](#).

Po prvním zapnutí přístroje se otevře aplikace Uvítání. Vyberte z těchto voleb:

- **Výuka** poskytuje informace o přístroji a ukazuje, jak se přístroj používá. [Viz „Výuka“, s. 19.](#)
- **Přenos** umožňuje přenos obsahu, například kontaktů a položek kalendáře, z kompatibilního přístroje Nokia. [Viz „Přenos obsahu mezi přístroji“, s. 21.](#)
- **Průvodce nast.** pomáhá konfigurovat různá nastavení. [Viz „Průvodce nastavením“, s. 19.](#)
- **Operátor** obsahuje odkaz na domovský portál vašeho operátora.

### ■ Přepnutí z používání rozhraní krytu na rozhraní komunikátoru

Aplikace a funkce rozhraní na krytu přístroje jsou stejné jako v komunikátoru. Pokud používáte aplikace na krytu a otevřete komunikátor, aplikace zobrazené na displeji komunikátoru jsou ve stejném stavu, jako byly na krytu. Displej na krytu se vypne. Pokud přepnete zpět na použití rozhraní krytu, stiskněte na několik sekund [☰](#) na krytu pro otevření seznamu aktivních aplikací. Vyberte aplikaci, kterou používáte. Chcete-li, aby aplikace automaticky pokračovala na krytu, zvolte [☰](#) > [Nástroje](#) > [Nastavení](#) > [Obecné](#) > [Přízpusobené](#) > [Displej](#) > [Zobr. na dis. na krytu Pl.](#) > [Vypnuto](#).

Některé aplikace obsahují okno s náhledem, které se zobrazí při prohlížení na displeji komunikátoru. Okno náhledu je pouze pro prohlížení; nemůžete v něm volit nebo otevírat položky.

Máte-li aktivní telefonní nebo internetové volání a přepnete z krytu na komunikátor, automaticky se aktivuje reproduktor. Po zavření komunikátoru je reproduktor vypnut a zvuk je slyšet ze sluchátka. Máte-li aktivní videohovor a používáte kryt telefonu, je používán fotoaparát v zadní části přístroje. Po otevření komunikátoru je používána kamera v komunikátoru.

### ■ Menu

Menu je počáteční bod, ze kterého můžete otevírat všechny aplikace v přístroji nebo na paměťové kartě. Menu obsahuje aplikace a složky, ve kterých jsou skupiny podobných aplikací.

Všechny aplikace, které sami nainstalujete do přístroje, se ve výchozím nastavení ukládají do složky [Instalace](#).

Chcete-li otevřít aplikaci, přejděte na ni a stiskněte navigační klávesu.

Chcete-li zobrazit seznam aplikací, zvolte [Volby](#) > [Změnit zobrazení](#) > [Seznam](#). K normálnímu zobrazení mřížky se vrátíte zvolením [Volby](#) > [Změnit zobrazení](#) > [Tabulka](#).

Chcete-li použít animované ikony aplikací a složek, zvolte [Volby](#) > [Animace ikony](#) > [Zapnout](#).

Chcete-li zobrazit využití paměti různými aplikacemi, data uložená v přístroji nebo na paměťové kartě a zkontrolovat velikost volné paměti, zvolte [Volby](#) > [Detaily paměti](#).

Chcete-li vytvořit novou složku, zvolte [Volby](#) > [Nová složka](#).

Chcete-li přejmenovat novou složku, zvolte [Volby](#) > [Přejmenovat](#).

Chcete-li změnit uspořádání složky, přejděte na aplikaci, kterou chcete přesunout, a zvolte [Volby](#) > [Přesunout](#). Vedle aplikace se zobrazí značka zaškrtnutí. Přejděte na nové místo a zvolte [OK](#).

Chcete-li přesunout aplikaci do jiné složky, přejděte na danou aplikaci a zvolte [Volby](#) > [Přesun. do složky](#), novou složku a [OK](#).

Chcete-li stáhnout aplikace z webu, zvolte [Volby](#) > [Stáhnout aplikace](#).

### ■ Obecné akce v několika aplikacích

Následující akce najdete v několika aplikacích:

Chcete-li změnit profil nebo vypnout či zamknout přístroj, stiskněte krátce vypínač.

Pokud má aplikace několik karet, otevřete kartu tisknutím navigační klávesy vpravo nebo vlevo.

Chcete-li v aplikaci uložit upravené nastavení, zvolte [Zpět](#).

Chcete-li uložit soubor, zvolte [Volby](#) > [Uložit](#). V závislosti na používané aplikaci je k dispozici několik možností uložení.

Chcete-li odeslat soubor, zvolte [Volby](#) > [Odeslat](#). Soubor můžete odeslat v e-mailu nebo multimediální zprávě, nebo při připojení pomocí Bluetooth nebo přes IČ port.

Chcete-li kopírovat, podržte stisknuté tlačítko Shift a navigační klávesou vyberte text. Podržte stisknuté tlačítko Shift a zvolte [Kopírovat](#). Chcete-li vložit obsah schránky, vyhledejte místo, na které chcete text vložit, podržte stisknuté tlačítko Shift a zvolte [Vložit](#). Tato metoda nemusí pracovat v některých aplikacích, které mají své vlastní příkazy pro kopírování a vkládání.



## Základní informace o vašem přístroji

Chcete-li zvolit různé položky, například zprávy, soubory nebo kontakty, vyberte navigační klávesou položku, kterou chcete zvolit. Zvolte **Volby** > **Označit/Odznačit** > **Označit** pro zvolení jedné položky, nebo **Volby** > **Označit/Odznačit** > **Označit vše** pro zvolení všech položek.

 **Tip:** Chcete-li zvolit téměř všechny položky, zvolte nejdříve **Volby** > **Označit/Odznačit** > **Označit vše**, poté vyberte položky, které nechcete, a stiskněte **Volby** > **Označit/Odznačit** > **Odznáčit**.

Chcete-li zvolit objekt (například přílohu v dokumentu), procházením vyhledejte objekt, aby se po stranách objektu zobrazil rámeček.

## ■ Pohotovostní režimy

Přístroj má dva různé pohotovostní režimy: pohotovostní režim a aktivní pohotovostní režim.



### Aktivní pohotovostní režim

Pokud zapnete přístroj a ten je připraven k použití, ale nezadáte žádné znaky ani neprovádíte jiné volby, je přístroj v aktivním pohotovostním režimu. V aktivním pohotovostním režimu můžete vidět různé indikátory, např. indikátory provozovatele služeb sítě nebo indikátory signalizací, a aplikace, ke kterým chcete mít rychlý přístup.

Chcete-li vybrat aplikace, ke kterým chcete mít přístup z aktivního pohotovostního režimu, zvolte  > **Nástroje** > **Nastavení** > **Obecné** > **Přizpůsobení** > **Pohotovostní režim** > **Aplik. aktiv. poh. rež.**

Chcete-li změnit funkce výběrových kláves v aktivním pohotovostním režimu, zvolte  > **Nástroje** > **Nastavení** > **Obecné** > **Přizpůsobení** > **Pohotovostní režim** > **Kláves. zkratky**.

Pro použití základního pohotovostního režimu zvolte  > **Nástroje** > **Nastavení** > **Obecné** > **Přizpůsobení** > **Pohotovostní režim** > **Akt. poh. rež.** > **Vypnutý**.

 **Tip:** Chcete-li v aktivním pohotovostním režimu zobrazit zprávy ze složky zpráv (Přijaté nebo e-mailová schránka), zvolte  > **Zprávy** > **Volby** > **Nastavení** > **Ostatní** a složky v **Aktivní pohotov. režim**.

### Pohotovostní režim

V základním pohotovostním režimu uvidíte provozovatele služby, čas a různé indikátory, např. indikátory signalizací.

Chcete-li zobrazit poslední volaná čísla, stiskněte tlačítko Volat. Přejděte na číslo nebo jméno a stisknutím tlačítka Volat zavoláte na dané číslo.

Chcete-li zavolat svou hlasovou schránku (síťová služba), stiskněte a podržte tlačítko **1**.

Chcete-li zobrazit informace z kalendáře, stiskněte navigační klávesu doprava.

Chcete-li psát a odesílat textové zprávy, stiskněte navigační klávesu doleva.

Chcete-li tyto zkratky změnit, zvolte  > **Nástroje** > **Nastavení** > **Obecné** > **Přizpůsobení** > **Pohotovostní režim** > **Kláves. zkratky**.

## ■ Psaní textu na klávesnici na krytu

### Tradiční psaní textu

Používáte-li pro psaní tradiční metodu psaní textu, je v pravém horním rohu zobrazena ikona **Abc**.

**Abc** a **abc** indikují zvolenou velikost písma. **Abc** indikuje, že první písmeno věty bude napsáno velké a ostatní budou automaticky psána malá. **123** indikuje režim číslic.

Chcete-li psát texty na klávesnici, tiskněte opakovaně tlačítko číslice **1–9**, dokud se nezobrazí požadovaný znak. K dispozici je více znaků, než je na tlačítku uvedeno. Je-li následující písmeno umístěno na stejném tlačítku jako předchozí, počkejte, dokud se nezobrazí kurzor a poté zadejte další znak.

Chcete-li vložit číslici, podržte tlačítko číslice stisknuté.

Pro přepnutí mezi režimem psaní velkých a malých písmen a režimem psaní číslic stiskněte **#**.

Chcete-li odstranit znak, stiskněte tlačítko Smazat. Pro vymazání více znaků podržte tlačítko Smazat stisknuté.

Chcete-li otevřít seznam nejběžnějších interpunkčních znamének, stiskněte tlačítko **1**. Opakovaným tisknutím tlačítka **1** se dostanete k dalšímu interpunkčnímu znaménku.

Chcete-li vložit speciální znaky, stiskněte **\***. Přejděte na požadovaný znak a stiskněte navigační klávesu.

Mezeru vložíte stisknutím tlačítka **0**. Chcete-li kurzor přesunout na další řádek, stiskněte třikrát **0**.

Pro přepínání mezi různými velikostmi znaků stiskněte **#**.



## Prediktivní metoda psaní

1. Pro aktivaci prediktivní metody psaní stiskněte dvakrát rychle tlačítko **#**. Tím se aktivuje prediktivní metoda pro všechny editory v přístroji. Na displeji se zobrazí indikátor .
2. Chcete-li psát požadované slovo, tiskněte tlačítka **2–9**. Pro každé písmeno stiskněte tlačítko pouze jednou.
3. Je-li napsané slovo správné, potvrďte jej stisknutím navigační klávesy vpravo nebo vložením mezery tlačítkem **0**.  
Není-li slovo správné, stiskněte opakovaně **\*** pro zobrazení odpovídajících slov ze slovníku.  
Je-li za slovem zobrazen znak **?**, není slovo, které chcete napsat, ve slovníku. Chcete-li přidat slovo do slovníku, zvolte **Psaní**, tradiční metodou napište slovo (max. 32 znaků) a zvolte **OK**. Slovo je přidáno do slovníku. Je-li slovník plný, nahradí se nově napsaným slovem nejstarší přidané slovo.

Napište první polovinu složeného slova a potvrďte ji stisknutím navigační klávesy vpravo. Napište druhou část složeného slova. Pro dokončení složeného slova vložte mezeru stisknutím **0**.

Chcete-li vypnout prediktivní metodu ve všech editorech přístroje, stiskněte dvakrát krátce **#**.

## Změna jazyka psaní

Píšete-li text, můžete změnit jazyk psaní. Stisknete-li například opakovaně tlačítko **6**, abyste dosáhli k požadovanému znaku, změna jazyka psaní vám umožní přístup ke znakům v různém pořadí.

Pokud píšete text v abecedě nepoužívající latinku a chcete napsat znaky v latině (například e-mailovou adresu nebo adresu webové stránky), budete muset změnit jazyk psaní. Pro změnu jazyka psaní zvolte **Volby** > **Jazyk psaní** a jazyk psaní, který obsahuje latinku.

## ■ Ovládání hlasitosti



**Výstraha:** Je-li používán reproduktor, nedržte přístroj u ucha, protože hlasitost může být velmi vysoká.

Chcete-li nastavit hlasitost ve sluchátku v průběhu telefonního hovoru, stiskněte navigační klávesu vlevo či vpravo.

Chcete-li nastavit hlasitost reproduktoru, stiskněte na komunikátoru **Chr + +** nebo **Chr + -**.

Chcete-li nastavit hlasitost hudebního přehrávače nebo rádia, stiskněte navigační klávesu vlevo či vpravo.

## ■ Profily



**Důležité:** V profilu offline nemůžete iniciovat nebo přijímat žádná volání ani používat další funkce, které vyžadují pokrytí mobilní sítě. Volání mohou být nadále uskutečnitelná na oficiální číslo tísňové linky naprogramované v přístroji. Chcete-li volat, musíte nejdříve změnou profilu aktivovat funkce telefonu. Byl-li přístroj zamknut, zadejte zamykací kód.

Zvolte **☰** > **Nástroje** > **Profily**.

Můžete upravovat a přizpůsobovat vyzváněcí tóny, tóny výstrahy a další tóny přístroje pro různá prostředí, události nebo skupiny volajících. Aktuálně použitý profil je v pohotovostním režimu zobrazen v horní části displeje. Nicméně pokud je aktivní profil **Normální**, je zobrazeno pouze aktuální datum.

Profil **Offline** znemožňuje přístroji náhodné zapnutí, odesílání a přijímání zpráv nebo používání bezdrátové LAN, Bluetooth, GPS nebo FM rádia; rovněž ukončuje připojení k internetu, které může být při zvolení profilu používáno. Profil Offline nezabrání pozdějšímu sestavení připojení k bezdrátové LAN nebo přes Bluetooth, nebo restartování GPS či FM rádia, takže se při připojování a používání těchto funkcí řiďte odpovídajícími bezpečnostními pokyny.



**Tip:** Chcete-li změnit profil v libovolném zobrazení, krátce stiskněte vypínač. Vyberte profil, který chcete aktivovat.

Chcete-li vytvořit nový profil, zvolte **Volby** > **Vytvořit nový** a definujte nastavení.

Při přizpůsobování profilu vyberte profil a **Volby** > **Upravit**.

Pro změnu profilu vyberte profil a **Volby** > **Aktivovat**. Zvolíte-li profil Offline, nemůžete odesílat ani přijímat zprávy.

Chcete-li odstranit vytvořený profil, zvolte **Volby** > **Odstranit profil**. Předem nadefinované profily nemůžete odstranit.

## Volba vyzváněcích tónů

Chcete-li nastavit vyzváněcí tón, zvolte **Volby** > **Upravit** > **Vyzváněcí tón**. V seznamu vyberte vyzváněcí tón nebo zvolte **Stáhnout zvuky** pro otevření složky záložek obsahující seznam záložek pro stahování tónů v prohlížeči. Všechny stažené tóny jsou uloženy do složky Galerie.

Chcete-li přehrávat vyzváněcí tón pouze pro zvolenou skupinu kontaktů, zvolte **Volby** > **Upravit** > **Oznámení pro** a vyberte požadovanou skupinu. Telefonní hovory od osob mimo skupinu mají tiché upozorňování.

Chcete-li změnit tón zprávy, zvolte **Volby** > **Upravit** > **Tón oznámení zprávy**.

### ■ Motivy

Zvolte **☰** > **Nástroje** > **Motivy**.

V aplikaci Motivy můžete změnit vzhled displeje svého přístroje, například obrázek na pozadí a barvy.

Chcete-li změnit vzhled displeje, otevřete složku **Normální**, zvolte motiv a **Volby** > **Nastavit**.

Chcete-li změnit obrázek na pozadí v pohotovostním režimu, vyberte **Tapeta** > **Obrázek** a poté požadovaný obrázek.

Chcete-li změnit spořič displeje, zvolte **Spořič energie** a vyberte **Datum a čas** pro zobrazení data ve spořiči displeje, **Text** pro napsání textu do spořiče displeje, nebo **Soubor animace** pro zvolení animace pro spořič displeje. Pokud jste zvolili požadovaný spořič displeje, zvolte **Volby** > **Použít**.

Pokud jste vybrali animovaný spořič displeje, zvolte **Volby** > **Nastavení** a definujte dobu trvání animace a prodlevu osvětlení pozadí.

Chcete-li stáhnout motiv, zvolte **Volby** > **Stáhnout** > **Stáhnout motiv**. Zadejte odkaz, ze kterého chcete stáhnout motiv. Stažený motiv můžete zobrazit jako náhled, aktivovat nebo upravit.

Chcete-li zobrazit náhled motivu, zvolte **Volby** > **Náhled**.

Pro zahájení používání zvoleného motivu zvolte **Volby** > **Nastavit**.

### ■ Paměť

Existují dva typy paměti, do kterých můžete ukládat data a instalovat aplikace: paměť přístroje a vyměnitelná paměť.

Paměť v přístroji je dynamická paměť sdílená více aplikacemi. Množství dostupné vnitřní paměti se mění, ale nelze ho zvýšit nad maximální nastavení z výroby. Data uložená v přístroji, např. softwarové aplikace, obrázky a hudba, zaplňují paměť přístroje.

Vyměnitelná paměť je datová paměť, která není zabudována do přístroje, například SIM karta nebo paměťová karta. Na SIM kartě jsou uloženy informace například o operátorovi sítě a kontaktech. Paměťová karta slouží jako externí úložné médium pro softwarové aplikace, obrázky, hudbu, kontakty, text nebo jakoukoli jinou formu elektronických dat. K dispozici jsou vysokokapacitní paměťové karty.

Pro zobrazení, kolik paměti je právě využíváno, kolik zbývá volné paměti a kolik paměti spotřebovávají jednotlivé typy dat, zvolte **☰** > **Volby** > **Detaily paměti** > **Paměť telefonu** nebo **Paměť. karta**.



**Tip:** Abyste zajistili dostatek paměti, měli byste pravidelně odstraňovat data nebo je přenášet na paměťovou kartu nebo do počítače.

### Paměťová karta

Zvolte **☰** > **Nástroje** > **Paměť**.

Pokud použijete paměťovou kartu z jiného přístroje, nebo pokud chcete zajistit, aby byla paměťová karta kompatibilní s vaším přístrojem Nokia, možná budete muset paměťovou kartu ve svém přístroji Nokia zformátovat. Formátování paměťové karty zničí všechna data uložená na kartě.

Paměťovou kartu lze instalovat nebo vyjmout bez vyjmutí baterie nebo vypnutí přístroje. Nevyjímejte paměťovou kartu, pokud je právě používána. Vyjmutí karty v průběhu operace může poškodit paměťovou kartu i přístroj a může dojít k poškození dat na kartě.

Pokud nemůžete paměťovou kartu použít ve svém přístroji, můžete mít nevhodný typ paměťové karty, karta nemusí být naformátována pro váš přístroj nebo má karta poškozený systém souborů.

#### MicroSD

Používejte pouze kompatibilní paměťové karty microSD schválené společností Nokia pro použití s tímto přístrojem. Nokia používá schválené průmyslové standardy pro paměťové karty, ale některé značky nemusí být plně kompatibilní s tímto přístrojem. Nekompatibilní karty mohou poškodit kartu a přístroj a porušit data uložená na kartě.

Tento přístroj používá paměťovou kartu microSD.

Abyste zajistili správnou funkci, používejte v tomto přístroji pouze kompatibilní paměťové karty microSD.

Kompatibilitu microSD karty ověřte u jejího výrobce nebo prodejce. Jiné paměťové karty než microSD nejsou kompatibilní s tímto přístrojem. Použití nekompatibilní paměťové karty může poškodit paměťovou kartu i přístroj a data uložená na nekompatibilní paměťové kartě mohou být porušena.



#### Použití paměťové karty

Chcete-li bezpečně vyjmout paměťovou kartu, zvolte **Volby** > **Vyjmout pam. kartu**.

## Základní informace o vašem přístroji

Chcete-li naformátovat paměťovou kartu pro svůj přístroj, zvolte **Volby** > **Formát. pam. kartu**. Formátováním paměťové karty se trvale odstraní všechna data na kartě. Informace o nutnosti formátování paměťové karty před jejím použitím získáte od prodejce.

Chcete-li změnit název paměťové karty, zvolte **Volby** > **Název paměť. karty**.

Paměťovou kartu můžete chránit heslem, abyste zabránili neoprávněnému přístupu. Chcete-li nastavit heslo, zvolte **Volby** > **Nastavit heslo**. Heslo může obsahovat až 8 znaků a rozlišuje malá a velká písmena. Heslo je uloženo v přístroji. Pokud použijete paměťovou kartu ve stejném přístroji, nebudete ho muset znovu zadávat. Pokud použijete paměťovou kartu v jiném přístroji, budete požádáni o zadání hesla. Ne všechny paměťové karty podporují ochranu heslem.

Chcete-li odebrat heslo paměťové karty, zvolte **Volby** > **Odstranit heslo**. Když odeberete heslo, nejsou data na paměťové kartě chráněna proti neoprávněnému použití.

Chcete-li odemknout zamknutou paměťovou kartu, zvolte **Volby** > **Odemk. pam. kartu**. Zadejte heslo.

Chcete-li zjistit využití paměti aplikacemi a daty, zvolte **Volby** > **Detaily paměti**.

## ■ Náповěda a výuka

Odpovědi na své dotazy můžete získat při používání přístroje i bez uživatelské příručky, protože v přístroji je obsažena jak nápověda ke konkrétním úlohám, tak výuka.

### Náповěda v přístroji

Chcete-li si přečíst pokyny pro aktuální zobrazení otevřené aplikace, zvolte **Volby** > **Náповěda**.

Chcete-li procházet témata nápovědy a provádět hledání, zvolte  > **Náповěda** > **Náповěda**. Můžete vybrat kategorie, pro které chcete zobrazit pokyny. Vyberte kategorii, například Zprávy, pro zobrazení dostupných pokynů (témat nápovědy). Při čtení tématu můžete stisknutím navigační klávesy vlevo nebo vpravo zobrazit další témata dané kategorie.

Chcete-li přepnout mezi aplikací a nápovědou, podržte stisknuté tlačítko .

### Výuka

Zvolte  > **Náповěda** > **Výuka**.

Výuka poskytuje informace o přístroji a ukazuje, jak se přístroj používá.

## ■ Průvodce nastavením

Zvolte  > **Nástroje** > **Prův. nast.**

Aplikace Průvodce nastavením konfiguruje nastavení vašeho přístroje (MMS, GPRS a internet), el. pošta, Push to talk (síťová služba) a sdílení videa (síťová služba) podle informací od vašeho operátora sítě.

Chcete-li tyto služby používat, budete se možná muset obrátit na poskytovatele služeb a aktivovat datové připojení nebo jiné služby.

Není-li Průvodce nastavením dostupný u vašeho provozovatele bezdrátových služeb, nemusí se zobrazit v menu přístroje. Další informace o Průvodci nastavením získáte od provozovatele služby nebo prodejce.

Dostupnost různých položek nastavení v Průvodci nastavením závisí na funkcích přístroje, SIM kartě, provozovateli bezdrátových služeb a dostupnosti dat v databázi Průvodce nastavením.

Průvodce spusťte zvolením **Start**. Pokud používáte Průvodce nastavením poprvé, jste vedeni úpravou nastavení. Není-li vložena SIM karta, budete požádáni o svolení domovské země vašeho provozovatele bezdrátových služeb a provozovatele služeb. Pokud průvodce doporučí nevhodnou zemi nebo provozovatele služeb, vyberte je v seznamu. Je-li nastavování konfigurace přerušeno, nastavení nebude definováno. Po zavření průvodce můžete začít používat nakonfigurované aplikace.

Chcete-li otevřít hlavní zobrazení Průvodce nastavením po dokončení konfigurace průvodcem, zvolte **OK**.

V hlavním zobrazení zvolte **Volby** a vyberte z následujících možností:

- **Operátor** — Nakonfigurujte nastavení specifická pro operátora, například MMS, internet, WAP a streamování.
- **Nast. e-mailu** — Nakonfigurujte nastavení el. pošty.
- **Push to talk** — Nakonfigurujte nastavení Push to talk.
- **Sdílení videa** — Nakonfigurujte nastavení pro sdílení videa.

Dostupné možnosti se mohou lišit.

Pokud nemůžete používat Průvodce nastavením, navštivte webový server pro nastavení telefonů Nokia na adrese [www.nokia.com](http://www.nokia.com).

## ■ Nokia PC Suite

Software Nokia PC Suite můžete nainstalovat z DVD nebo z webu. Nokia PC Suite můžete používat pouze na operačních systémech Windows 2000 a Windows XP. S Nokia PC Suite můžete zálohovat, synchronizovat přístroj s kompatibilním počítačem, přesouvat soubory mezi přístrojem a kompatibilním počítačem nebo používat přístroj jako modem.

## 3. Přenos obsahu mezi přístroji

---

Zvolte  > **Nástroje** > **Přenos**.

Z kompatibilního přístroje Nokia můžete do přístroje Nokia E90 Communicator přenášet obsah, např. kontakty, prostřednictvím Bluetooth nebo infračerveného portu. Typ obsahu, jaký lze přenášet, závisí na modelu přístroje. Pokud druhý přístroj podporuje synchronizaci, můžete také synchronizovat data mezi tímto druhým přístrojem a vaším přístrojem Nokia E90 Communicator.

Pokud přenášíte data z předchozího přístroje, přístroj může vyžadovat vloženou SIM kartu. Přístroj Nokia E90 Communicator nevyžaduje pro přenášení dat vloženou SIM kartu.

### Přenos dat přes Bluetooth

1. V zobrazení informací zvolte **Pokračovat**.
2. Zvolte **Přes Bluetooth**. Oba přístroje musí podporovat zvolený typ připojení.
3. Aktivujte Bluetooth v druhém přístroji a zvolte v přístroji Nokia E90 Communicator **Pokračovat**, čímž spustíte vyhledávání zařízení s aktivovaným připojením Bluetooth.
4. Když přístroj Nokia E90 Communicator nalezne druhý přístroj, zvolte **Stop**.
5. V seznamu vyberte druhé zařízení. Přístroj Nokia E90 Communicator vás vyzve k zadání hesla (1 až 16 číslic). Heslo bude použito pouze jednou pro potvrzení tohoto připojení.
6. Zadejte heslo v přístroji Nokia E90 Communicator a zvolte **OK**. Zadejte heslo v druhém přístroji a zvolte **OK**. Přístroje jsou nyní spárovány. [Viz „Párování přístrojů“, s. 47.](#)

U některých modelů telefonů je aplikace **Přenos dat** zaslána do druhého přístroje jako zpráva. Chcete-li nainstalovat aplikaci **Přenos dat** do druhého přístroje, otevřete zprávu a postupujte podle pokynů na displeji.

7. Z přístroje Nokia E90 Communicator vyberte obsah, který chcete přenést z druhého přístroje.

### Přenos dat přes IČ port

1. V zobrazení informací zvolte **Pokračovat**.
2. Zvolte **Přes IČ port**. Oba přístroje musí podporovat zvolený typ připojení.
3. Připojte oba přístroje. [Viz „Infračervené propojení“, s. 49.](#)
4. Z přístroje Nokia E90 Communicator vyberte obsah, který chcete přenést z druhého přístroje, a zvolte **OK**.

Obsah bude zkopírován z paměti druhého přístroje na odpovídající místo ve vašem přístroji. Doba kopírování závisí na množství přenášených dat. Kopírování můžete také přerušit a pokračovat později.

Kroky nezbytné k provedení přenosu dat se mohou lišit podle daného přístroje a podle toho, zda jste dříve přenos dat přerušili. Položky, které lze přenášet, závisí na druhém přístroji.

## ■ Synchronizace dat s jiným přístrojem

Pokud jste již dříve přenášeli data do svého přístroje Nokia E90 Communicator a váš druhý přístroj podporuje synchronizaci, můžete použít **Přenos dat** k udržení aktuálního stavu dat v obou přístrojích.

1. Zvolte **Telefony**.
2. Vyberte přístroj, ze kterého chcete přenášet data.
3. Zvolte **Telefony**. Přístroje zahájí synchronizaci pomocí stejného typu připojení, jaký jste zvolili při původním přenosu dat. Synchronizována budou pouze data, která jste k přenosu dat vybrali původně.

Chcete-li upravit nastavení přenosu dat a synchronizace, zvolte **Telefony**, poté vyberte požadovaný přístroj a **Upravit**.

## 4. Telefon

### ■ Přijetí hovoru



**Poznámka:** Skutečná částka za hovory a služby uvedená na faktuře od vašeho provozovatele síťových služeb se může lišit v závislosti na službách sítě, zaokrouhlování, daních atd.

Pro uskutečnění a příjem hovorů musí být přístroj zapnutý, musí v něm být nainstalována platná SIM karta a musí se nacházet v oblasti služeb celulární sítě.

Chcete-li přijmout hovor, stiskněte tlačítko **Volat**.

Chcete-li odmítnout hovor, stiskněte tlačítko **Konec**.

Chcete-li namísto přijetí hovoru ztlumit vyzváněcí tón, zvolte **Ticho**.

Máte-li aktivní hovor a je aktivována funkce čekání hovoru na lince, stisknutím tlačítka **Volat** přijmete nový příchozí hovor. První hovor je přidružen. Chcete-li aktivní hovor ukončit, stiskněte tlačítko **Konec**.

### ■ Volání



**Důležité:** Byl-li přístroj zamknut, zadejte zamykací kód pro aktivaci funkce telefonu. I když je přístroj zamknutý, mohou být uskutečnitelné hovory na oficiální číslo tísňové linky. Volání tísňové linky v profilu offline (nebo je-li přístroj zamknutý) vyžaduje, aby přístroj rozpoznal číslo jako oficiální číslo tísňové linky. Doporučujeme před prováděním tísňového volání změnit profil nebo odemknout přístroj zadáním zamykacího kódu.

Chcete-li volat, zadejte telefonní číslo včetně směrového čísla a stiskněte tlačítko **Volat**.



**Tip:** Při mezinárodních hovorech zadejte znak +, který nahrazuje mezinárodní přístupový kód, a zadejte kód země, směrové číslo (pokud je to nutné, vynechejte úvodní 0) a telefonní číslo.

Chcete-li ukončit hovor nebo pokus o volání, stiskněte tlačítko **Konec**.

Chcete-li volat s využitím uložených kontaktů, zvolte v pohotovostním režimu **Kontakty**. Zadejte první písmena jména, přejděte na jméno a stiskněte tlačítko **Volat**. [Viz „Kontakty“, s. 37.](#)

Chcete-li volat pomocí protokolu, stiskněte tlačítko **Volat** pro zobrazení až 20 čísel, která jste naposledy volali nebo se pokoušeli volat. Přejděte na požadované číslo nebo jméno a stiskněte tlačítko **Volat**. [Viz „Protokol“, s. 27.](#)

Chcete-li nastavit hlasitost aktivního hovoru, stiskněte navigační klávesu vpravo nebo vlevo.

Pro přepnutí z hlasového hovoru na videohovor zvolte **Volby** > **Přepn. na videohovor**. Přístroj ukončí hlasový hovor a iniciuje videohovor s příjemcem.

### ■ Iniciování konferenčního hovoru

1. Chcete-li provádět konferenční hovor, zadejte telefonní číslo příjemce a stiskněte tlačítko **Volat**.
2. Když účastník přijme hovor, zvolte **Volby** > **Nový hovor**.
3. Po zavolání všem účastníkům zvolte **Volby** > **Konference** pro spojení všech hovorů do konferenčního hovoru.

Chcete-li v průběhu hovoru vypnout mikrofon vašeho přístroje, zvolte **Volby** > **Ticho**.

Chcete-li odpojit účastníka z konferenčního volání, vyberte účastníka a zvolte **Volby** > **Konference** > **Odpojit účastníka**.

Chcete-li soukromě hovořit s účastníkem konferenčního volání, vyberte účastníka a zvolte **Volby** > **Konference** > **Soukromě**.

### ■ Videohovory

Abyste mohli provádět videohovory, musíte se nacházet v dosahu pokrytí sítě UMTS. Informace o dostupnosti a objednání služby videohovorů získáte od operátora sítě nebo provozovatele služby. Při volání vidíte obousměrné video zobrazované v reálném čase mezi vámi a příjemcem hovoru, pokud má příjemce kompatibilní telefon. Videoobraz snímáný kamerou ve vašem přístroji je zobrazen příjemci videohovoru. Videohovor je možné provádět pouze mezi dvěma účastníky.



**Výstraha:** Je-li používán reproduktor, nedržte přístroj u ucha, protože hlasitost může být velmi vysoká.

Chcete-li iniciovat videohovor, zadejte telefonní číslo nebo zvolte příjemce hovoru z menu **Kontakty** a zvolte **Volby** > **Volat** > **Videohovor**. Po zahájení videohovoru je aktivován fotoaparát v zadní části přístroje, pokud používáte rozhraní na krytu telefonu. Je-li otevřen komunikátor, je aktivována kamera v komunikátoru. Je-li kamera již používána, odesílání videa je zrušeno. Pokud příjemce hovoru nechce odesílat zpět své video, je zobrazen pouze statický obrázek. Statický obrázek můžete vybrat v **Volby** > **Nástroje** > **Nastavení** > **Telefon** > **Volání** > **Obr. ve videohovoru**.

## Telefon

Chcete-li vypnout odesílání zvuku, videa nebo videa i zvuku, vyberte **Volby** > **Nepovolit** > **Odeslání audia**, **Odeslání videa** nebo **Odesl. audia a videa**.

Pro použití reproduktoru pro přijímaný zvuk zvolte **Volby** > **Aktiv. reproduktor**. Chcete-li ztišit reproduktor a používat sluchátko, zvolte **Volby** > **Aktivovat telefon**.

Chcete-li přepínat okna s obrázky, zvolte **Volby** > **Změnit pořadí obr.**.

Chcete-li změnit velikost zobrazení obrázku na displeji, zvolte **Volby** > **Zvětšit** nebo **Zmenšit**.

Chcete-li ukončit videohovor a iniciovat nový hlasový hovor se stejným příjemcem, zvolte **Volby** > **Přepn. na hlas. hovor**.

### ■ Sdílení videa

Chcete-li v průběhu hlasového hovoru sdílet video (síťová služba), musíte nakonfigurovat nastavení protokolu v  > **Nástroje** > **Nastavení** > **Připojení** > **Nastavení SIP**. Správná nastavení získáte od provozovatele služby.

Musíte rovněž nastavit režim sítě na **UMTS** v  > **Nástroje** > **Nastavení** > **Telefon** > **Sít**.

### Sdílení videa

1. Iniciujte telefonické volání se zvoleným příjemcem. Příjemce musí mít kompatibilní telefon. Sdílení videa můžete zahájit po sestavení telefonického hovoru a zaregistrování vašeho přístroje k SIP serveru.
2. Chcete-li z přístroje odesílat živé video nebo videoklip, zvolte **Volby** > **Sdílet video** > **Živé video** nebo **Nahrání klip**. Pro prohlížení klipu zvolte **Volby** > **Přehrát**.
3. Vyberte příjemce v Kontaktech nebo zadejte telefonní číslo příjemce nebo SIP adresu manuálně pro odeslání pozvánky příjemci. Sdílení se provádí automaticky, pokud příjemce potvrdí sdílení videa.
4. Chcete-li ukončit sdílení videa, zvolte **Stop**. Hlasový hovor normálně pokračuje.

### Odmítnutí pozvánky ke sdílení videa

Pokud obdržíte pozvánku ke sdílení videa, zobrazí se zpráva obsahující jméno volajícího nebo SIP adresu.

Chcete-li potvrdit pozvánku a začít sdílet video, zvolte **Přijmout**.

Chcete-li odmítnout pozvánku, zvolte **Odmítnout**. Hlasový hovor normálně pokračuje.

### ■ Internetová volání

Váš přístroj podporuje službu volání přes internet (internetová volání). Váš přístroj se primárně pokusí o tísňová volání prostřednictvím mobilní sítě. Nebude-li tísňové volání prostřednictvím mobilní sítě úspěšné, přístroj se pokusí o tísňové volání prostřednictvím vašeho provozovatele internetového volání. Vzhledem k povaze mobilního spojení byste pro tísňová volání měli používat mobilní síť, je-li to možné. Máte-li k dispozici pokrytí mobilní sítě, ověřte si před zahájením tísňového volání, že je mobilní telefon zapnutý a připraven k volání. Schopnost provádět tísňová volání prostřednictvím internetového spojení závisí na dostupnosti bezdrátové sítě LAN a na implementaci možnosti tísňových volání ze strany vašeho provozovatele internetového volání. Informaci o možnosti tísňových volání prostřednictvím internetového spojení získáte od svého provozovatele internetového volání.

Zvolte  > **Připojení** > **Internet. tel.**.

Se službou internetového volání (síťová služba) můžete provádět volání prostřednictvím sítě internet pomocí technologie VoIP (voice over internet protocol). Internetová volání je možné sestavit mezi počítači, mezi mobilními telefony a mezi VoIP přístrojem a tradičním telefonem. Chcete-li iniciovat nebo přijmout internetové volání, musí být váš přístroj například v dosahu pokrytí bezdrátové sítě LAN.

Dostupnost služby internetového volání se může lišit, v závislosti na zemi použití nebo prodejním regionu.

### Vytvoření profilu internetového volání

Než můžete provádět internetové volání, musíte vytvořit profil internetového volání.

1. Zvolte  > **Nástroje** > **Nastavení** > **Připojení** > **Nastavení SIP** > **Volby** > **Nový profil SIP** a zadejte požadované informace. Ověřte, že menu **Registrace** je nastaveno na **Vždy zapnuto**. Správné hodnoty získáte od svého provozovatele internetového volání.
2. Zvolte **Proxy server** > **Typ přenosu** > **Automaticky**.
3. Volte **Zpět**, dokud se nevrátíte do hlavního menu **Připojení**.
4. Zvolte **Internet. telefon** > **Volby** > **Nový profil**. Zadejte název profilu a zvolte právě vytvořený profil SIP.

Chcete-li zvolit vytvořený profil, který bude použit při automatickém připojování ke službě internetového volání, zvolte  > **Připojení** > **Internet. tel.** > **Preferovaný profil**.



## Telefon

Pro manuální připojení ke službě internetového volání zvolte v nastavení SIP při vytváření profilu internetového volání [Registrace](#) > [Podle potřeby a Typ přenosu](#) > [UDP](#) nebo [TCP](#).

### Připojení ke službě internetového volání

Chcete-li iniciovat nebo přijímat internetová volání, musí být váš přístroj připojen ke službě internetového volání. Pokud jste zvolili automatické přihlašování, přístroj se ke službě internetového volání připojí automaticky. Pokud se přihlašujete ke službě manuálně, vyberte dostupnou síť v seznamu a zvolte [Zvolit](#).

Seznam sítí je automaticky obnovován každých 15 sekund. Chcete-li aktualizovat seznam manuálně, zvolte [Volby](#) > [Obnovit](#). Tuto možnost použijte, pokud vaše WLAN není zobrazena v seznamu.

Pro zvolení služby internetového volání pro odchozí hovory, pokud je přístroj připojen k více než jedné službě, zvolte [Volby](#) > [Změnit službu](#).

Chcete-li konfigurovat nové služby, zvolte [Volby](#) > [Konfigurovat službu](#). Tato volba je zobrazena jen v případě, že jsou k dispozici služby, které dosud nebyly konfigurovány.

Pro uložení sítě, do které jste právě připojeni, zvolte [Volby](#) > [Uložit síť](#). Uložené sítě jsou v seznamu sítí označeny hvězdičkou.

Pro připojení ke službě internetového volání pomocí skryté WLAN zvolte [Volby](#) > [Použít skrytou síť](#).

Pro ukončení spojení se službou internetového volání zvolte [Volby](#) > [Odpojit od služby](#).

### Iniciování internetových volání

Internetové volání můžete uskutečnit ze všech aplikací, které umožňují běžné hlasové hovory. Například v Kontaktech vyberte požadovaný kontakt a zvolte [Volat](#) > [Volby](#) > [Internetové volání](#).

Chcete-li iniciovat internetové volání v pohotovostním režimu, zadejte telefonní číslo nebo internetovou adresu a stiskněte tlačítko Volat.

Chcete-li z rozhraní na krytu iniciovat internetové volání na adresu, která nezačíná číslicí, stiskněte v pohotovostním režimu libovolné tlačítko; poté na několik sekund podržte stisknuté # pro smazání displeje a přepnutí přístroje z režimu číslic do režimu písmen. Napište adresu a stiskněte tlačítko Volat.

Chcete-li nastavit internetové volání jako preferovaný typ volání pro odchozí hovory, zvolte [☰](#) > [Připojení](#) > [Internet. tel.](#) > [Volby](#) > [Nastavení](#) > [Výchozí typ volání](#) > [Internetové volání](#). Je-li váš přístroj připojen ke službě internetového volání, všechny hovory budou prováděny jako internetová volání.

### ■ Zrychlená volba

Zvolte [☰](#) > [Nástroje](#) > [Nastavení](#) > [Telefon](#) > [Volání](#) > [Zrychlená volba](#) > [Zapnutá](#).

Zrychlené volby umožňují volat stisknutím a podržením číselného tlačítka v pohotovostním režimu.

Chcete-li přiřadit číselné tlačítko telefonnímu číslu, zvolte [☰](#) > [Nástroje](#) > [Zr. volba](#). Přejděte na displeji k číselnému tlačítku (2 až 9) a zvolte [Volby](#) > [Přiřadit](#). Zvolte požadované číslo z adresáře Kontakty.

Chcete-li odstranit telefonní číslo přiřazené číselnému tlačítku, přejděte na tlačítko zrychlené volby a zvolte [Volby](#) > [Odstranit](#).

Chcete-li změnit telefonní číslo přiřazené číselnému tlačítku, přejděte na tlačítko zrychlené volby a stiskněte [Volby](#) > [Změnit](#).

### ■ Přesměrování hovoru

Zvolte [☰](#) > [Nástroje](#) > [Nastavení](#) > [Telefon](#) > [Přesm. hovoru](#).

Přesměrování příchozích hovorů do hlasové schránky nebo na jiné telefonní číslo. Podrobnosti získáte od provozovatele služby.

Zvolte, zda chcete přesměrovat hlasové hovory a datová nebo faxová volání a vyberte z těchto možností:

- [Všechny hlasové hovory](#), [Všechna datová volání](#) nebo [Všechna faxová volání](#). — Přesměrování všech příchozích hlasových, datových nebo faxových volání.
- [Je-li obsazeno](#) — Přesměrování příchozích volání, pokud máte aktivní hovor.
- [Pokud nepřijímá](#) — Přesměrování příchozích volání, pokud přístroj vyzvání nastavenou dobu. Dobu, po kterou bude přístroj vyzvánět než dojde k přesměrování, zvolte v seznamu [Prodleva](#).
- [Je-li mimo dosah](#) — Přesměrování volání, pokud je přístroj vypnutý nebo mimo dosah sítě.
- [Není-li dostupný](#) — Aktivuje poslední tři nastavení najednou. Tato možnost přesměruje volání, pokud je přístroj obsazen, nepřijímá nebo je mimo dosah.

Chcete-li ověřit stav přesměrování, vyberte volbu přesměrování a zvolte [Volby](#) > [Ověřit stav](#).

Chcete-li ukončit přesměrování hovorů, vyberte volbu přesměrování a zvolte [Volby](#) > [Zrušit](#).



## Definování čísla pro přesměrování hovorů

Zvolte [☰](#) > [Nástroje](#) > [Nastavení](#) > [Telefon](#) > [Přesm. hovorů](#).

Chcete-li přesměrovat hovory do své hlasové schránky, zvolte typ hovoru a typ přesměrování a poté zvolte [Volby](#) > [Aktivovat](#) > [Do hlasové schr.](#)

Chcete-li přesměrovat hovory na jiné telefonní číslo, zvolte typ hovoru a typ přesměrování a poté zvolte [Volby](#) > [Aktivovat](#) > [Přesměr. na:](#). Zadejte číslo do pole **Číslo:** nebo zvolte [Hledat](#) a načtěte číslo uložené v seznamu Kontakty.

## ■ Blokování hovorů

Zvolte [☰](#) > [Nástroje](#) > [Nastavení](#) > [Telefon](#) > [Blokov. hovorů](#).

Hovory, které je možné přístrojem uskutečňovat nebo přijímat, lze blokovat (síťová služba). Pro změnu nastavení je vyžadováno heslo pro blokování od provozovatele služby. Funkce blokování hovorů ovlivňuje všechny hovory včetně datové komunikace.

Funkce blokování hovorů a přesměrování hovorů nemohou být aktivní současně.

I když jsou hovory blokovány, mohou být uskutečnitelná volání na některá oficiální čísla tísňových linek.

Chcete-li blokovat hovory, zvolte [Blokovat hlasová volání](#) a vyberte z následujících možností:

- [Odchozí hovory](#) — Není možné uskutečnit z přístroje hlasová volání.
- [Příchozí hovory](#) — Blokování příchozích hovorů.
- [Mezinárodní hovory](#) — Není možné volat do zahraničí.
- [Příchozí hovory při roamingu](#) — Blokování příchozích hovorů, pokud jste mimo domovskou zemi.
- [Mezinár. hovory kromě do domovské země](#) — Není možné volat do zahraničí, ale můžete volat do domovské země.

Chcete-li zkontrolovat stav blokování hlasových hovorů, vyberte volbu blokování a zvolte [Volby](#) > [Ověřit stav](#).

Chcete-li ukončit všechna blokování hlasových hovorů, vyberte volbu blokování a zvolte [Volby](#) > [Zrušit všechna blok.](#)

## Blokování internetového volání

Chcete-li blokovat internetová volání, zvolte [☰](#) > [Nástroje](#) > [Nastavení](#) > [Blokov. hovorů](#) > [Blokovat internetová volání](#).

Chcete-li odmítnout internetová volání od anonymních volajících, zvolte [Blok. anonymní volání](#) > [Zapnuto](#).

## Změna hesla pro blokování

Chcete-li změnit heslo pro blokování hlasových, faxových a datových volání, zvolte [☰](#) > [Nástroje](#) > [Nastavení](#) > [Blokov. hovorů](#) > [Blokovat hlasová volání](#) > [Volby](#) > [Upravit heslo blok.](#) Zadejte aktuální kód a potom zadejte dvakrát nový kód. Heslo pro blokování musí být vytvořeno ze čtyř číslic. Podrobnosti získáte od provozovatele služby.

## ■ Odesílání kmitočtových tónů DTMF

Chcete-li během aktivního hovoru zkontrolovat svou hlasovou schránku nebo využít jinou automatickou telefonní službu, můžete odeslat kmitočtové tóny DTMF (dual tone multi-frequency).

### Odeslání sekvence kmitočtových tónů DTMF

1. Iniciujte volání a počkejte na jeho přijetí druhou stranou.
2. Zvolte [☰](#) > [Volby](#) > [Odeslat DTMF](#).
3. Zadejte sekvenci tónů DTMF nebo zvolte předdefinovanou sekvenci.

### Přidání kmitočtových tónů ke kontaktu

1. Zvolte [☰](#) > [Kontakty](#). Otevřete kontakt a zvolte [Volby](#) > [Upravit](#) > [Volby](#) > [Přidat detail](#) > [DTMF](#).
2. Zadejte sekvenci tónů. Chcete-li vložit pauzu v trvání 2 sekund před nebo za kmitočtové tóny, zadejte **p**. Chcete-li nastavit přístroj tak, aby odesílal tóny DTMF pouze pokud během hovoru zvolíte [Odeslat DTMF](#), vložte **w**.
3. Zvolte [Hotovo](#).

## ■ Schránka volání

Zvolte [☰](#) > [Nástroje](#) > [Schr. volání](#).

Když poprvé spustíte aplikaci Hlasové schránky, budete požádáni o zadání čísla hlasové schránky.

Chcete-li volat svou hlasovou schránku, zvolte [Volby](#) > [Volat hlas. schránku](#).

Pokud jste v přístroji nakonfigurovali nastavení pro internetová volání a máte schránku pro internetová volání, můžete ji zavolat zvolením [Internet. hlas. schr.](#) > [Volby](#) > [Volat hlas. schránku](#).

## **T e l e f o n**

Chcete-li volat v pohotovostním režimu hlasovou schránku, stiskněte a podržte tlačítko **1**, nebo stiskněte tlačítko **1** a potom tlačítko Volat. Pokud jste definovali schránku internetového volání, vyberte, zda chcete volat svou hlasovou schránku nebo schránku internetového volání.

Chcete-li změnit číslo hlasové schránky, zvolte schránku a **Volby** > **Změnit číslo**.

Chcete-li změnit adresu schránky internetového volání, zvolte schránku a **Volby** > **Změnit adresu**.

## 5. Protokol

Zvolte  > **Protokol**.

V protokolu jsou uloženy informace o historii komunikace přístroje. Přístroj registruje nepřijaté a přijaté hovory pouze v případě, že tyto funkce podporuje síť, přístroj je zapnutý a nachází se v oblasti pokryté službami sítě.

Chcete-li zobrazit aktuální čísla nepřijatých a přijatých hovorů nebo volaná čísla, zvolte **Poslední hov.**



**Tip:** Chcete-li v pohotovostním režimu otevřít **Volaná čísla**, stiskněte tlačítko Volat.

Chcete-li zobrazit přibližnou dobu trvání příchozích a odchozích hovorů, zvolte **Délka hovorů**.

Chcete-li zobrazit množství dat přenesených v průběhu paketového připojení, zvolte **Paketová data**.

### ■ Monitorování veškeré komunikace

Chcete-li monitorovat všechny hlasové hovory, textové zprávy nebo datová připojení registrovaná přístrojem, otevřete kartu obecného protokolu.

Chcete-li zobrazit podrobné informace o komunikační události, přejděte na ni a stiskněte navigační klávesu.



**Tip:** Dílčí položky, jako například textové zprávy odeslané ve více než jedné části a připojení paketovými daty, jsou v protokolu uvedeny jako jedna položka. Připojování k vaší schránce, středisku multimediálních zpráv nebo webovým stránkám, jsou zobrazena jako připojení paketovými daty.

Chcete-li z komunikační události přidat telefonní číslo do Kontaktů, zvolte **Volby** > **Uložit do Kontaktů** a vyberte nový nebo existující kontakt.

Chcete-li kopírovat číslo, například do textové zprávy, zvolte **Volby** > **Kopírovat číslo**.

Chcete-li zobrazit pouze jeden typ komunikace nebo komunikační události s jediným partnerem, zvolte **Volby** > **Filtr** a vyberte požadovaný filtr.

Chcete-li trvale vymazat obsah protokolu, seznam posledních volání a výpisy o doručení zpráv, zvolte **Volby** > **Smazat protokol**.

### ■ Volání a posílání zpráv z Protokolu

Chcete-li zpět zavolat volajícímu, zvolte **Poslední hov.** a otevřete **Nepřijaté hov.**, **Přijaté hovory** nebo **Volaná čísla**. Zvolte volajícího a **Volby** > **Volat**.

Chcete-li odpovědět volajícímu pomocí zprávy, zvolte **Poslední hov.** a otevřete **Nepřijaté hov.**, **Přijaté hovory** nebo **Volaná čísla**. Zvolte volajícího a **Volby** > **Vytvořit zprávu**. Můžete posílat textové a multimediální zprávy.

### ■ Nastavení protokolu

Zvolte **Volby** > **Nastavení**.

Chcete-li nastavit dobu uchování všech komunikačních událostí v Protokolu, zvolte **Délka protokolu** a nastavte dobu. Pokud zvolíte **Bez protokolu**, bude trvale odstraněn veškerý obsah protokolu.

## 6. Zprávy

Zvolte  > **Zprávy**.

V menu Zprávy (síťová služba) můžete odesílat a přijímat textové zprávy, multimediální zprávy a e-maily. Můžete rovněž přijímat zprávy webové služby, informační zprávy a speciální zprávy obsahující data, nebo odesílat příkazy služby.

Před odesláním či příjmem zpráv možná budete muset provést následující kroky:

- Vložit do přístroje platnou SIM kartu a být v oblasti pokrytí službami celulární sítě.
- Ověřit, zda síť podporuje funkce aplikace Zprávy, které chcete používat, a zda jsou aktivovány na SIM kartě.
- Definovat v přístroji nastavení přístupového bodu k internetu. [Viz „Přístupové body“, s. 70.](#)
- Definovat v přístroji nastavení e-mailových účtů. [Viz „Nastavení e-mailového účtu“, s. 35.](#)
- Definovat nastavení textových zpráv v přístroji. [Viz „Nastavení textových zpráv“, s. 35.](#)
- Definovat nastavení multimediálních zpráv v přístroji. [Viz „Nastavení multimediálních zpráv“, s. 35.](#)

Přístroj může rozpoznat poskytovatele SIM karty a automaticky nakonfigurovat některá nastavení zpráv. Pokud se tak nestane, budete možná muset definovat nastavení ručně; nebo se kvůli konfiguraci nastavení obrátit na provozovatele služby.

Zprávy a data přijatá při Bluetooth nebo IČ připojení jsou ukládána do složky **Přijaté**. E-mailové zprávy jsou ukládány v menu **Schránka**. Rozepsané zprávy jsou ukládány do složky **Koncepty**. Napsané zprávy, které jsou připravené k odeslání, jsou uloženy do složky **K odeslání** a odeslané zprávy, mimo zpráv odeslaných přes Bluetooth či IČ připojení, jsou uloženy do složky **Odeslané**.



**Tip:** Zprávy jsou umístěny do složky K odeslání například v případě, že je přístroj mimo pokrytí sítě. Můžete rovněž naplánovat odeslání e-mailů na následující připojení ke vzdálené schránce.

Chcete-li vyžádat v síti, aby vám byly zasílány výpisy o doručení vámi odeslaných textových a multimediálních zpráv (síťová služba), zvolte **Volby** > **Nastavení** > **Zpráva SMS** nebo **Multimediální zpráva** > **Přijmout potvrzení**. Výpisy jsou ukládány do složky **Potvrzení**.

### ■ Uspořádání zpráv

Chcete-li vytvořit novou složku pro ukládání zpráv, zvolte **Mé složky** > **Volby** > **Nová složka**.

Chcete-li přejmenovat složku, zvolte **Volby** > **Přejmenovat složku**. Přejmenovat můžete pouze složky, které jste vytvořili.

Chcete-li přesunout zprávu do jiné složky, zvolte **Volby** > **Přesun. do složky**, složku a **OK**.

Chcete-li seřadit zprávy určitým způsobem, zvolte **Volby** > **Třídít podle**. Zprávy můžete řadit podle položek **Datum**, **Odeslatel**, **Předmět** nebo **Typ zprávy**.

Chcete-li zobrazit vlastnosti zprávy, zvolte zprávu a zvolte **Volby** > **Detaily zprávy**.

### ■ Čtení zpráv

Aplikace Čtení čte nahlas přijaté zprávy.

Chcete-li přehrát textovou zprávu, po jejím přijetí podržte stisknuté levé výběrové tlačítko.

Chcete-li zahájit čtení zprávy ve složce Přijaté nebo ve schránce, zvolte **Volby** > **Poslouchat**.

Chcete-li zahájit čtení další zprávy ve složce Přijaté nebo ve schránce, stiskněte navigační klávesu dolů. Pro opakované zahájení čtení zprávy stiskněte navigační klávesu nahoru. Na začátku zprávy stiskněte navigační klávesu nahoru pro poslech předchozí zprávy.

Chcete-li nastavit hlasitost, stiskněte navigační klávesu vlevo nebo vpravo.

Chcete-li přerušit čtení, stiskněte krátce levou výběrovou klávesu. Pro pokračování v přerušném čtení stiskněte levou výběrovou klávesu krátce znovu.

Chcete-li ukončit čtení, stiskněte tlačítko Konec.

Chcete-li nastavit vlastnosti hlasu, zvolte  > **Nástroje** > **Mluvení**.

### ■ Textové zprávy

Zvolte  > **Zprávy**.

Váš přístroj podporuje odesílání textových zpráv, jejichž počet znaků překračuje limit jediné zprávy. Delší zprávy budou odeslány jako série dvou či více zpráv. Provozovatel může takovou zprávu vyúčtovat odpovídajícím způsobem. Znaky, které používají akcenty nebo jiné značky, a znaky některých jazyků, vyžadují více místa, a tím snižují počet znaků, které je možné poslat v jedné zprávě.

## Zprávy

1. Chcete-li napsat textovou zprávu, zvolte [Nová zpráva](#) > [Zpráva SMS](#).
2. Do pole **Komu** zadejte číslo příjemce, nebo stiskněte navigační klávesu a přidejte příjemce ze seznamu Kontakty. Zadáváte-li více než jedno číslo, oddělte čísla středníkem.
3. Zadejte text zprávy. Pokud chcete použít šablonu, zvolte [Volby](#) > [Vložit](#) > [Šablona](#).
4. Zvolte [Volby](#) > [Odeslat](#).



**Poznámka:** Váš přístroj může indikovat, že byla vaše zpráva odeslána na číslo střediska zpráv naprogramované v přístroji. Přístroj nemusí indikovat, zda byla zpráva doručena do požadovaného cíle. Podrobnější informace o službách zpráv získáte u svého provozovatele služeb.

### Volby odeslání textových zpráv

Chcete-li zvolit středisko zpráv pro odeslání zprávy, zvolte [Volby](#) > [Volby odeslání](#) > [Použité střed. zpráv](#).

Chcete-li si ze sítě nechat posílat výpisy o doručení zpráv (síťová služba), zvolte [Volby](#) > [Volby odeslání](#) > [Přijmout potvrzení](#) > [Ano](#).

Chcete-li definovat, jak dlouho se bude středisko zpráv pokoušet odesílat vaši zprávu, pokud se první pokus nezdaří (síťová služba), zvolte [Volby](#) > [Volby odeslání](#) > [Platnost zprávy](#). Pokud příjemce zprávy není možné zastihnout v době platnosti, zpráva bude ze střediska zpráv odstraněna.

Chcete-li zkonvertovat zprávu do jiného formátu, zvolte [Volby](#) > [Volby odeslání](#) > [Zprávu odeslat jako](#) > [Text, Fax, Paging](#) nebo [E-mail](#). Tuto možnost změňte jen tehdy, pokud zcela určitě víte, že vaše středisko zpráv umí konvertovat textové zprávy do těchto jiných formátů. Informujte se u operátora sítě.

### Textové zprávy na SIM kartě

Zvolte [Volby](#) > [Zprávy SIM](#).

Textové zprávy mohou být uloženy na vaší SIM kartě. Abyste mohli zobrazit SIM zprávy, musíte je zkopírovat do složky v přístroji. Po zkopírování zpráv do složky je můžete ve složce zobrazit nebo je odstranit ze SIM karty.

1. Zvolte [Volby](#) > [Označit/Odznačit](#) > [Označit](#) nebo označte všechny zprávy zvolením [Označit vše](#).
2. Zvolte [Volby](#) > [Kopírovat](#).
3. Vyberte složku a zahajte kopírování zvolením [OK](#).

Chcete-li si prohlédnout zprávy SIM karty, otevřete složku, do které jste zprávy zkopírovali, a otevřete zprávu.

### Obrázkové zprávy

Zvolte  > [Zprávy](#).



**Poznámka:** Funkci obrázkových zpráv je možné použít pouze v případě, že je podporována vaším poskytovatelem služeb. Přijímat a zobrazovat obrázkové zprávy mohou pouze kompatibilní přístroje, které umožňují funkci obrázkových zpráv. Vzhled zprávy se může lišit v závislosti na přístroji, na kterém je zpráva obdržena.

Chcete-li zobrazit obrázkovou zprávu, otevřete zprávu ze složky Přijaté.

#### Předání obrázkové zprávy

1. Chcete-li zprávu poslat dalšímu příjemci, zvolte [Volby](#) > [Poslat dál](#).
2. Do pole **Komu** zadejte číslo příjemce, nebo stiskněte navigační klávesu a přidejte příjemce ze seznamu Kontakty. Zadáváte-li více než jedno číslo, oddělte čísla středníkem.
3. Zadejte text zprávy. Text může obsahovat 120 znaků. Pokud chcete použít šablonu, zvolte [Volby](#) > [Vložit](#) > [Šablona](#).
4. Zvolte [Volby](#) > [Odeslat](#).

### ■ Multimediální zprávy

Přijímat a zobrazovat multimediální zprávy mohou pouze přístroje, které mají kompatibilní funkce. Vzhled zprávy se může lišit v závislosti na přístroji, na kterém je zpráva obdržena.

Zvolte  > [Zprávy](#).

Multimediální zpráva (MMS) může obsahovat text a objekty jako jsou obrázky, zvukové klipy a videoklipy. Dříve, než budete moci pomocí svého přístroje odesílat a přijímat multimediální zprávy, musíte definovat nastavení multimediálních zpráv. Přístroj může rozpoznat poskytovatele SIM karty a automaticky nakonfigurovat nastavení multimediálních zpráv. Pokud se tak nestane, obraťte se na svého provozovatele služeb. [Viz „Nastavení multimediálních zpráv“, s. 35.](#)

### Vytváření a odesílání multimediálních zpráv

1. Chcete-li vytvořit novou zprávu, zvolte [Nová zpráva](#) > [Multimed. zpráva](#).

## Zprávy

- Do pole **Komu** zadejte číslo příjemce nebo e-mailovou adresu, nebo stiskněte navigační klávesu a přidejte příjemce ze seznamu Kontakty. Zadáváte-li více než jedno číslo nebo e-mailovou adresu, oddělte je středníkem.
- Do pole **Předm.** zadejte předmět zprávy. Chcete-li změnit viditelná pole, zvolte **Volby** > **Pole adresy**.
- Zadejte text zprávy a zvolte **Volby** > **Vložit objekt**, chcete-li přidat mediální objekty. Můžete přidávat objekty jako je **Fotografie**, **Zvukový klip** nebo **Videoklip**.  
Bezdrátová síť může omezit velikost zpráv MMS. Pokud vložený obrázek překročí limit, přístroj jej může zmenšit, aby jej bylo možné poslat v MMS.
- Každý list zprávy může obsahovat pouze jeden videoklip nebo zvukový klip. Chcete-li přidat do zprávy další listy, zvolte **Volby** > **Vložit** > **List**. Chcete-li změnit pořadí listů ve zprávě, zvolte **Volby** > **Přesunout**.
- Chcete-li před odesláním multimediální zprávy zobrazit její náhled, zvolte **Volby** > **Náhled**.
- Zvolte **Volby** > **Odeslat**.

Chcete-li odstranit objekt z multimediální zprávy, zvolte **Volby** > **Odebrat přílohu**.

Chcete-li nastavit volby odeslání pro aktuální multimediální zprávu, zvolte **Volby** > **Volby odeslání**.

## Vytváření prezentací

Multimediální prezentace nelze vytvářet, pokud je menu **Režim vytváření MMS** nastaveno na **Omezený**. Pro změnu nastavení zvolte **Zprávy** > **Volby** > **Nastavení** > **Multimediální zpráva** > **Režim vytváření MMS** > **Volný**.

- Chcete-li vytvořit prezentaci, zvolte **Nová zpráva** > **Multimed. zpráva**.
- Do pole **Komu** zadejte číslo příjemce nebo e-mailovou adresu, nebo stiskněte navigační klávesu a přidejte příjemce ze seznamu Kontakty. Zadáváte-li více než jedno číslo nebo e-mailovou adresu, oddělte je středníkem.
- Zvolte **Volby** > **Vytvořit prezentaci** a zvolte šablonu prezentace. Šablona může definovat, jaké mediální objekty můžete do prezentace zahrnout, kde se zobrazí a jaké efekty se zobrazí mezi obrázky a snímky.
- Přejděte na oblast textu a zadejte text.
- Chcete-li vkládat do prezentace obrázky, zvuk nebo poznámky, přejděte na oblast příslušného objektu a zvolte **Volby** > **Vložit**.
- Pro přidání snímků zvolte **Vložit** > **Nový snímek**.

Pro prohlížení prezentace zvolte **Volby** > **Náhled**. Multimediální prezentace lze zobrazit pouze v kompatibilních přístrojích, které podporují prezentace. V různých přístrojích se mohou zobrazit různě.

Chcete-li vybrat barvu pozadí prezentace a obrázky na pozadí pro různé snímky, zvolte **Volby** > **Nastavení pozadí**.

Chcete-li vybrat efekty zobrazované mezi obrázky nebo snímky, zvolte **Volby** > **Nastavení efektů**.

## Příjem multimediálních zpráv a odpovědi na zprávy



**Důležité:** Při otevírání zpráv buďte opatrní. Jednotlivé prvky multimediální zprávy mohou obsahovat škodlivý software nebo mohou být pro váš přístroj nebo PC jinak nebezpečné.



**Tip:** Přijmete-li multimediální zprávy obsahující objekty, které váš přístroj nepodporuje, nebudete je moci otevřít. Pokuste se odeslat tyto objekty do jiného přístroje, například počítače, a otevřít je tam.

- Chcete-li odpovědět na multimediální zprávu, otevřete ji a zvolte **Volby** > **Odpovědět**.
- Zvolte **Volby** a **Odesílateli** pro napsání odpovědi odesílateli multimediální zprávy, **Přes SMS** pro odpověď textovou zprávou, **Ve zvukové zprávě** pro odpověď zvukovou zprávou, nebo **E-mailem** pro odpověď e-mailem.



**Tip:** Chcete-li do odpovědi přidat příjemce, zvolte **Volby** > **Přidat příjemce** a vyberte příjemce zprávy ze seznamu Kontakty, nebo zadejte telefonní čísla nebo e-mailové adresy příjemců ručně do pole **Komu**.

- Napište text zprávy a zvolte **Volby** > **Odeslat**.

## Zobrazování prezentací

Chcete-li zobrazit prezentaci, otevřete multimediální zprávu ze složky Přijaté. Přejděte na prezentaci a stiskněte navigační klávesu.

Chcete-li prezentaci pozastavit, stiskněte libovolnou výběrovou klávesu.

Chcete-li pokračovat v přehrávání prezentace, zvolte **Volby** > **Pokračovat**.

Jsou-li ve zprávě texty nebo obrázky příliš velké pro zobrazení na displeji, zvolte **Volby** > **Aktivovat rolování** a procházením zobrazte celou prezentaci.

Chcete-li vyhledat v prezentaci telefonní čísla a e-mailové nebo webové adresy, zvolte **Volby** > **Hledat**. Tato čísla a adresy můžete použít například k volání, odesílání zpráv nebo vytváření záložek.

## Zobrazování mediálních objektů

Otevřete zprávu ze složky Přijaté a zvolte **Volby** > **Objekty**.

Mediální objekty a přílohy zpráv mohou obsahovat viry nebo jiný škodlivý software. Neotevírejte žádné objekty nebo přílohy, pokud si nejste jisti důvěryhodností odesílatele.

Chcete-li přehrát multimediální objekt, stiskněte navigační klávesu.

Chcete-li uložit mediální objekt do příslušné aplikace, zvolte **Volby** > **Uložit**.

Chcete-li uložit mediální objekt do kompatibilních zařízení, zvolte **Volby** > **Odeslat**.

## Zobrazení a uložení multimediálních příloh

Chcete-li zobrazit multimediální zprávu jako úplnou prezentaci, otevřete zprávu a zvolte **Volby** > **Přehrát prezentaci**.



**Tip:** Pro zobrazení nebo přehrání multimediálního objektu v multimediální zprávě zvolte **Zobrazit fotografii**, **Přehrát zvuk. klip** nebo **Přehrát videoklip**.

Chcete-li zobrazit název a velikost přílohy, otevřete zprávu a zvolte **Volby** > **Objekty**.

Chcete-li uložit multimediální objekt, zvolte **Volby** > **Objekty**, zvolte objekt a **Volby** > **Uložit**.

## ■ E-mailové zprávy

Abyste mohli přijímat a odesílat e-maily, musíte mít nastavenou službu vzdálené schránky. Tato služba může být nabízena poskytovatelem služeb internetu, poskytovatelem služeb sítě nebo vaší společností. Tento přístroj je kompatibilní s internetovými standardy SMTP, IMAP4 (revision 1) a POP3 a s různými vlastními řešeními e-mailů. Jiní poskytovatelé e-mailových služeb mohou nabízet služby s jinými nastaveními nebo jiné funkce, než jsou popsány v této uživatelské příručce. Další podrobnosti získáte u vašeho poskytovatele e-mailu nebo poskytovatele služeb.

Než budete moci pomocí vašeho přístroje e-maily odesílat, přijímat, načítat, odpovídat na ně a předávat je dále, musíte dále provést následující:

- Nakonfigurovat přístupový bod k internetu. [Viz „Přístupové body“, s. 70.](#)
- Nastavit e-mailový účet a správně definovat nastavení e-mailů. [Viz „Nastavení e-mailového účtu“, s. 35.](#)

Postupujte podle pokynů, které jste obdrželi od poskytovatele vzdálené schránky a poskytovatele služeb internetu. Správná nastavení získáte od poskytovatele sítě nebo služeb internetu, nebo od operátora.

## Nastavení e-mailu průvodcem nastavení schránky

Zvolíte-li  > **Zprávy** > **Schránka** a dosud nemáte nastaven e-mailový účet, budete k tomu vyzváni. Chcete-li začít nastavovat e-mailový účet pomocí průvodce schránkou, zvolte **Ano**.

1. Nastavení e-mailů začněte zadávat zvolením **Start**.
2. V **Typ schránky** zvolte **IMAP4** nebo **POP3** a zvolte **Další**.



**Tip:** POP3 je verze poštovního protokolu, který se používá k ukládání a načítání e-mailových zpráv nebo zpráv internetové pošty ze serveru. IMAP4 je verze protokolu Internet message access protocol, která umožňuje přístup k e-mailovým zprávám a jejich správě, dokud jsou zprávy stále na e-mailovém serveru. Můžete potom zvolit, které zprávy stáhnete do svého přístroje.

3. Do pole **Má e-mailová adresa** zadejte svou e-mailovou adresu. Zvolte **Další**.
4. Do pole **Server přích. zpráv** zadejte název vzdáleného serveru, který přijímá e-maily, a zvolte **Další**.
5. Do pole **Server odch. zpráv** zadejte název vzdáleného serveru, který odesílá e-maily, a zvolte **Další**. Závisí na vašem mobilním operátorovi, zda budete muset používat jeho odchozí poštovní server namísto serveru poskytovatele e-mailových služeb.
6. V položce **Přístupový bod** vyberte přístupový bod k internetu, který by měl přístroj používat při načítání e-mailů. Zvolíte-li **Vždy se zeptat**, přístroj se zeptá na používaný přístupový bod při každém zahájení načítání e-mailu. Zvolte **Další**.
7. Zadejte název nové schránky a zvolte **Dokončit**.

Po vytvoření nové schránky nahradí zadaný název v hlavním zobrazení aplikace Zprávy výchozí název **Schránka**. Můžete mít definováno až šest schránek.

Pokud jste definovali více schránek, můžete jednu z nich vybrat jako výchozí. Tato schránka je použita při každém zahájení psaní nového e-mailu. Chcete-li definovat výchozí schránku, zvolte **Volby** > **Nastavení** > **E-mail** > **Výchozí schránka** a zvolte schránku.

## Připojení ke vzdálené schránce

E-mail adresovaný vám nepřijímá automaticky váš přístroj, ale vaše vzdálená poštovní schránka. Chcete-li si přečíst e-mail, musíte se nejdříve připojit ke vzdálené schránce a pak vybrat e-maily, které chcete načíst do přístroje.



## Zprávy

1. Chcete-li načíst přijaté e-mailové zprávy do přístroje a zobrazit je, zvolte svou schránku v hlavním zobrazení aplikace Zprávy. Když přístroj zobrazí dotaz **Chcete se připojit ke schránce?**, zvolte **Ano**.
2. Zvolte **Volby** > **Načíst e-mail** > **Nové**, chcete-li načíst nové zprávy, které jste nečetli ani nenačetli, **Zvolené**, chcete-li načíst pouze zprávy, které jste vybrali ve vzdálené schránce, nebo **Všechny**, pokud chcete načíst všechny dosud nenačtené zprávy.
3. Chcete-li spravovat e-maily offline, ušetřit za poplatky za připojení a pracovat v podmínkách, které neumožňují datová připojení, zvolte **Volby** > **Odpojit se** pro odpojení od vzdálené schránky. Veškeré změny, které provedete ve složkách vzdálené schránky při práci v režimu offline, se ve vzdálené schránce projeví až při příštím připojení online a provedení synchronizace.

### Čtení e-mailů a odpovědi na e-maily



**Důležité:** Při otevírání zpráv buďte opatrní. E-maily mohou obsahovat škodlivý software nebo mohou být pro váš přístroj nebo PC jinak nebezpečné.

Pro čtení přijatého e-mailu jej otevřete ve schránce.

Přílohu otevřete zvolením **Volby** > **Přílohy**. Přejděte na přílohu a stiskněte navigační klávesu.

Chcete-li odpovědět pouze odesílateli e-mailu, zvolte **Volby** > **Odpovědět** > **Odesílateli**.

Chcete-li odpovědět všem příjemcům e-mailu, zvolte **Volby** > **Odpovědět** > **Všem**.

Chcete-li odstranit přílohu z odesílaného e-mailu, zvolte přílohu a zvolte **Volby** > **Odstranit**.



**Tip:** Pokud odpovídáte na e-mail, ke kterému jsou připojeny soubory, přílohy nebudou do odpovědi zahrnuty. Jestliže předáváte přijatý e-mail dál, přílohy zahrnuty budou.

Chcete-li nastavit prioritu zprávy, zvolte **Volby** > **Volby odeslání** > **Priorita**.

Chcete-li nastavit čas odeslání e-mailu, zvolte **Volby** > **Volby odeslání** > **Odeslat zprávu**. Zvolte **Okamžitě**, nebo zvolte **Při dostup. přip.**, pokud pracujete v režimu offline.

Chcete-li volat odesílateli e-mailu, pokud je odesílatele možné najít v Kontaktech, zvolte **Volby** > **Volat**.

Chcete-li odpovědět odesílateli e-mailu zvukovou zprávou nebo multimediální zprávou, zvolte **Volby** > **Vytvořit zprávu**.

Pro poslání e-mailu dalšímu příjemci zvolte **Volby** > **Poslat dál**.

### Odstraňování zpráv

Abyste uvolnili paměť v přístroji, pravidelně odstraňujte zprávy ze složek Přijaté a Odeslané a odstraňujte přijaté e-mailové zprávy.

Chcete-li e-mail odstranit pouze z přístroje a zachovat originál na serveru, zvolte **Volby** > **Odstranit** > **Z telef. (záhl. zůstane)**.

Chcete-li odstranit e-mail z přístroje i ze vzdáleného serveru, zvolte **Volby** > **Odstranit** > **Z telefonu i serveru**.

Chcete-li odstraňování zrušit, zvolte **Volby** > **Obnovit zprávy**.

### Dílčí složky ve vzdálené e-mailové schránce

Pokud vytvoříte ve schránkách IMAP4 na vzdáleném serveru podsložky, můžete tyto složky zobrazit a spravovat pomocí vašeho přístroje, pokud je objednáte. Složky si můžete objednat pouze ve svých schránkách IMAP4.

Chcete-li zobrazit složky ve schránce IMAP4, připojte se a zvolte **Volby** > **Nastavení e-mailu** > **Nastavení načítání** > **Objednání složky**.

Chcete-li zobrazit vzdálenou složku, zvolte složku a zvolte **Volby** > **Objednat**. Objednané složky se aktualizují pokaždé, když se připojíte online. Pokud jsou složky velké, může to chvíli trvat.

Chcete-li aktualizovat seznam složek, zvolte složku a zvolte **Volby** > **Aktual. sezn. složek**.

### ■ Speciální zprávy

Zvolte  > **Zprávy**.

Můžete přijímat speciální zprávy obsahující data, například loga operátorů, vyzváněcí tóny, záložky nebo nastavení přístupu k internetu nebo e-mailových účtů.

Chcete-li uložit obsah těchto zpráv, zvolte **Volby** > **Uložit**.

### Odesílání příkazů služby

Můžete odesílat zprávy s požadavky na službu (tzv. příkazy USSD) svému provozovateli služby a vyžádat si aktivaci některých síťových služeb. O texty požadavků požádejte svého provozovatele služby.

Chcete-li odeslat zprávu příkazu služby, zvolte **Volby** > **Příkaz služby**. Zadejte text příkazu služby a zvolte **Volby** > **Odeslat**.



## Příjem zpráv informační služby

Chcete-li od provozovatele služby přijímat zprávy s různými tématy, například o počasí nebo dopravní situaci, zvolte [Volby](#) > [Informační služba](#) (síťová služba). Od svého provozovatele služeb získáte dostupná témata a odpovídající čísla témat. Zprávy informační služby nelze přijímat v sítích UMTS (3G). Příjem zpráv informační služby může být blokován při používání datových paketů.

## ■ Chat

Zvolte  > [Připojení](#) > [Chat](#).

Chat (síťová služba) vám umožňuje konverzovat s ostatními osobami používajícími službu chat a připojovat se do diskusních fór (chatové skupiny) se specifickými tématy. Různí poskytovatelé síťových služeb udržují chatové servery, ke kterým se můžete přihlásit po zaregistrování chatové služby. U jednotlivých provozovatelů služby se mohou lišit podporované funkce.

Není-li chat dostupný u vašeho provozovatele bezdrátových služeb, nemusí se zobrazit v menu přístroje. Další informace o objednání služby chat a cenách služby získáte od provozovatele služby. O další informace o nastavení Chatu požádejte svého provozovatele služby.

Nastavení můžete obdržet ve speciální textové zprávě od provozovatele služby, který nabízí službu Chat. Není-li tomu tak, zadejte nastavení manuálně.

## Definování nastavení Chatu

Chcete-li definovat nastavení aplikace Chat, zvolte [Volby](#) > [Nastavení](#) > [Nastavení chatu](#). Můžete například nastavit svou přezdívku nebo tóny používané při Chatu.

Abyste mohli konverzovat s uživateli chatu a zobrazit nebo upravit kontakty chatu, musíte se přihlásit k serveru chatu. Chcete-li přidat server chatu, zvolte [Volby](#) > [Nastavení](#) > [Nastavení serveru](#) > [Servery](#). Správná nastavení získáte od provozovatele služby. Chcete-li nastavit server jako ten, ke kterému se přístroj automaticky přihlašuje, zvolte [Volby](#) > [Nastavení](#) > [Nastavení serveru](#) > [Výchozí server](#).

Chcete-li definovat, jak se přístroj připojuje k serveru chatu, zvolte [Volby](#) > [Nastavení](#) > [Nastavení serveru](#) > [Typ přihl. k chatu](#). Pro automatické navázání spojení mezi vaším přístrojem a výchozím serverem zvolte [Automatické](#). Chcete-li automatické připojení pouze ve vaší domovské síti, zvolte [Aut. v domov. síti](#). Pro připojení k serveru při spuštění aplikace Chat zvolte [Při spuštění aplik.](#) Chcete-li se k serveru připojovat manuálně, zvolte [Manuální](#) a k serveru se přihlásíte v hlavním okně aplikace Chat zvolením [Volby](#) > [Přihlášení](#). Po výzvě zadejte své ID uživatele a heslo. Uživatelské jméno, heslo a další nastavení pro přihlášení získáte od svého provozovatele služby při registraci služby.

## Zahájení konverzace

Otevřete [Konverzace](#).

Chcete-li hledat uživatele chatu a identifikátory uživatelů, zvolte [Kontakty chatu](#) > [Volby](#) > [Nový kontakt chatu](#) > [Hledat](#). Můžete hledat podle těchto kritérií: [Jméno uživatele](#), [ID uživatele](#), [Telefonní číslo](#) a [E-mailová adresa](#).

Chcete-li zobrazit konverzaci, zvolte účastníka.

Chcete-li pokračovat v konverzaci, napište zprávu a zvolte [Volby](#) > [Odeslat](#).

Pro návrat do seznamu konverzací bez ukončení konverzace zvolte [Zpět](#). Chcete-li zavřít konverzaci, zvolte [Volby](#) > [Ukončit konverzaci](#).

Chcete-li zahájit novou konverzaci, zvolte [Volby](#) > [Nová konverzace](#). Novou konverzaci s kontaktem můžete zahájit, pokud jste mimo jinou aktivní konverzaci. Nemůžete však mít dvě aktivní konverzace se stejným kontaktem.

Chcete-li vložit obrázek do zprávy chatu, zvolte [Volby](#) > [Odeslat fotografii](#) a vyberte obrázek, který chcete poslat.

Chcete-li uložit účastníka konverzace do kontaktů chatu, zvolte [Volby](#) > [Přid. do kont. chatu](#).

Chcete-li uložit konverzaci, pokud jste v zobrazení konverzace, zvolte [Volby](#) > [Zaznamenat chat](#). Konverzace je uložena jako textový soubor, který je možné otevřít a zobrazit v aplikaci Poznámky.

## Skupiny chatu

Otevřete [Skupiny chatu](#). Menu [Skupiny chatu](#) je dostupné, pouze jste-li přihlášení na server chatu a server podporuje skupiny chatu.

Chcete-li vytvořit skupinu chatu, zvolte [Volby](#) > [Vytv. novou skupinu](#).

Chcete-li se připojit do konverzace ve skupině nebo pokračovat ve skupinové konverzaci, vyhledejte skupinu a stiskněte navigační klávesu. Napište zprávu a zvolte [Volby](#) > [Odeslat](#).

Chcete-li se připojit ke skupině chatu, která není v seznamu, ale znáte její identifikátor, zvolte [Volby](#) > [Připoj. k nové skup.](#)

## Zprávy

Chcete-li opustit skupinu chatu, zvolte **Volby** > **Opustit skup. chatu**.

Chcete-li hledat skupiny chatu a identifikátory skupin, zvolte **Skupiny chatu** > **Volby** > **Hledat**. Můžete hledat podle těchto kritérií: **Název skupiny**, **Téma** a **Členové** (identifikátor uživatele).

Chcete-li přidat uživatele chatu do skupiny, zvolte **Volby** > **Přidat člena**. Vyberte uživatele ze svých kontaktů chatu, nebo zadejte identifikátor uživatele.

Chcete-li odebrat člena ze skupiny chatu, zvolte **Volby** > **Odebrat**.

Chcete-li členům udělit oprávnění k provádění úprav, zvolte **Volby** > **Přidat editora**. Vyberte uživatele ze svých kontaktů chatu, nebo zadejte identifikátor kontaktu. Uživatelé chatu s oprávněním k úpravám mohou upravovat nastavení skupiny a zvat další uživatele pro připojení do skupiny nebo jim účast ve skupině zakázat.

Pro odebrání oprávnění k úpravám od člena skupiny zvolte **Volby** > **Odebrat**.

Chcete-li zakázat uživatelům chatu připojovat se do skupiny, zvolte **Volby** > **Přid. do sez. nežád..** Vyberte uživatele ze svých kontaktů chatu, nebo zadejte identifikátor kontaktu.

Pro povolení zakázaným uživatelům připojení do skupiny zvolte **Volby** > **Odebrat**.

### Blokování uživatelů

Zvolte **Kontakty chatu** > **Volby** > **Volby blokování** > **Zobr. seznam blok..**

Chcete-li najít blokovaného uživatele chatu, zadejte první písmena jména uživatele. V seznamu se zobrazí odpovídající položky.

Chcete-li povolit příjem zpráv od blokovaného uživatele chatu, zvolte **Volby** > **Odblokovat**.

Chcete-li zakázat příjem zpráv od jiných uživatelů chatu, zvolte **Volby** > **Blok. nové kontakty**. Vyberte uživatele chatu ze svých kontaktů chatu, nebo zadejte identifikátor uživatele.

### Informační služba

Zvolte  > **Zprávy** > **Volby** > **Informační služba**.

Díky Informační službě (síťová služba) můžete od svého provozovatele služeb přijímat zprávy různého zaměření, například předpovědi počasí nebo informace o dopravní situaci v určitém regionu. Od svého provozovatele služeb získáte dostupná témata a odpovídající čísla témat. Zprávy informační služby nemůžete přijímat, pokud je v přístroji nastaven režim vzdálené SIM karty. Příjem zpráv informační služby může být blokován při používání datových paketů (GPRS).

Chcete-li přijímat zprávy informační služby, musíte mít zapnutý příjem informační služby. Zvolte **Volby** > **Nastavení** > **Příjem** > **Zapnutý**.

Pro zobrazení zpráv k příslušnému tématu vyberte téma.

Pro příjem zpráv k příslušnému tématu vyberte **Volby** > **Objednat**.



**Tip:** Důležitá témata si můžete nastavit jako aktuální. Je-li přístroj v pohotovostním režimu, budete informováni o příjmu zpráv aktuálních témat. Vyberte téma a zvolte **Volby** > **Aktuální**.

Pro přidání, upravení nebo odstranění tématu zvolte **Volby** > **Téma**.

Chcete-li zrušit příjem zpráv informační služby, zvolit jazyk přijímaných zpráv nebo detekovat a zobrazit nová témata informační služby, vyberte **Volby** > **Nastavení**.

### Zprávy služby

Zvolte  > **Zprávy**.

Zprávy služby zasílají do vašeho přístroje provozovatelé služeb. Zprávy služby mohou obsahovat zprávy jako jsou novinové titulky, služby nebo odkazy, jejichž prostřednictvím lze stáhnout obsah zprávy.

Chcete-li definovat nastavení zpráv služby, zvolte **Volby** > **Nastavení** > **Zpráva služby**.

Chcete-li stáhnout obsah služby nebo zprávy, zvolte **Volby** > **Stáhnout zprávu**.

Zvolte **Volby** > **Detaily zprávy**, pokud chcete zobrazit informace o odesílateli, webové adrese, datu vypršení platnosti a o dalších podrobnostech zprávy před jejím stažením.

### Nastavení zpráv

Zvolte  > **Zprávy** > **Volby** > **Nastavení**.

Vyplňte všechna pole označená **Musí být def.** nebo červenou hvězdičkou.

Přístroj může sám rozpoznat poskytovatele SIM karty a nakonfigurovat správná nastavení textových zpráv, multimediálních zpráv a GPRS. Pokud se tak nestane, požádejte provozovatele služby o správná nastavení nebo si objednejte zaslání nastavení v konfigurační zprávě, nebo použijte aplikaci Průvodce nastavením (Settings wizard).

## Nastavení textových zpráv

Zvolte [☰](#) > [Zprávy](#) > [Volby](#) > [Nastavení](#) > [Zpráva SMS](#).

Vyberte z těchto voleb:

- **Střediska zpráv** — Zobrazení dostupných středisek zpráv pro váš přístroj.
- **Použité střed. zpráv** — Zvolte středisko zpráv pro odeslání zprávy.
- **Kódování znaků** — Zvolte **Omezená podpora** pro použití automatické konverze znaků do jiného systému kódování (je-li k dispozici).
- **Přijmout potvrzení** — Zvolte **Ano**, aby síť zasílala výpisy o doručení vašich zpráv (síťová služba).
- **Platnost zprávy** — Zvolte, jak dlouho se bude středisko zpráv pokoušet odesílat vaši zprávu, pokud se první pokus nezdaří (síťová služba). Pokud příjemce zprávy není možné zastihnout v době platnosti, zpráva bude ze střediska zpráv odstraněna.
- **Zprávu odeslat jako** — Konvertuje zprávu na jiný formát, například **Text**, **Fax**, **Paging** nebo **E-mail**. Tuto možnost změňte jen tehdy, pokud zcela určitě víte, že vaše středisko zpráv umí konvertovat textové zprávy do těchto jiných formátů. Informujte se u operátora sítě.
- **Primární připojení** — Zvolte preferovanou metodu připojení při odesílání textových zpráv ze svého přístroje.
- **Odp. přes totéž stř.** — Zvolte, zda chcete umožnit zasílání odpovědí na vaše zprávy přes stejné středisko textových zpráv (síťová služba).

## Nastavení multimediálních zpráv

Zvolte [☰](#) > [Zprávy](#) > [Volby](#) > [Nastavení](#) > [Multimediální zpráva](#).

Definujte následující nastavení:

- **Velikost fotografie** — Zvolte **Malá** nebo **Velká**, chcete-li změnit velikost obrázků v multimediálních zprávách. Zvolte **Originální** pro zachování původní velikosti obrázku.
- **Režim vytváření MMS** — Zvolte **Omezený**, pokud chcete, aby přístroj neumožnil vkládat do multimediálních zpráv obsah, který by nemusel být podporován sítí nebo zařízením příjemce. Chcete-li být upozorňováni na vkládání takového obsahu, zvolte **S průvodcem**. Pokud chcete vytvořit multimediální zprávu bez omezení typu přílohy, zvolte **Volný**. Pokud zvolíte **Omezený**, nebude možné vytvářet multimediální prezentace.
- **Použitý přístup. bod** — Zvolte výchozí přístupový bod pro připojení ke středisku multimediálních zpráv. Pokud byl v přístroji výchozí přístupový bod předem nastaven provozovatelem služby, možná jej nebudete moci změnit.
- **Načítání multimédií** — Zvolte **Vždy automatické**, chcete-li vždy automaticky přijímat multimediální zprávy, **Aut. v dom. síti**, chcete-li obdržet upozornění na novou multimediální zprávu, kterou můžete načíst ze střediska zpráv (např. pokud cestujete v zahraničí a jste mimo domovskou síť), **Manuální**, chcete-li načítat multimediální zprávy ze střediska zpráv ručně, nebo **Vypnuto**, jestliže chcete zakázat příjem libovolných multimediálních zpráv.
- **Povolit anon. zprávy** — Zvolte, zda chcete přijímat zprávy od neznámých odesílatelů.
- **Přijmout reklamu** — Zvolte, zda chcete přijímat zprávy označené jako reklamní.
- **Přijmout potvrzení** — Zvolte **Ano**, má-li se v protokolu zobrazit stav odeslané zprávy (síťová služba). Doručení zprávy o doručení multimediální zprávy odeslané na e-mailovou adresu nemusí být možné.
- **Odepřít odesl. potvrz.** — Zvolte **Ano**, nechcete-li z přístroje odesílat potvrzení o doručení přijatých multimediálních zpráv.
- **Platnost zprávy** — Zvolte, jak dlouho se má středisko zpráv pokoušet odesílat zprávu (síťová služba). Pokud příjemce zprávy nelze zastihnout ve stanovené lhůtě, zpráva je ze střediska multimediálních zpráv odstraněna. **Maximální doba** je maximální doba, kterou síť povoluje.

## Nastavení e-mailového účtu

Zvolte [☰](#) > [Zprávy](#) > [Volby](#) > [Nastavení](#) > [E-mail](#).

Jestliže se pokusíte upravit nastavení schránky, ale nemáte nastaven e-mailový účet, spustí se průvodce schránkou a pomůže vám nastavit e-mailový účet.

Máte-li definovanu schránku, vyberte ji a po stisknutí navigační klávesy upravte nastavení.

Nastavení, která lze upravovat, se mohou lišit. Některá nastavení mohou být předem nastavena provozovatelem služby.

### Nastavení uživatele

Vyberte e-mailový účet, [Volby](#) > [Upravit](#) > [Nastavení uživatele](#) a definujte následující nastavení:

- **Mé jméno** — Zadejte jméno, které se zobrazí před vaší e-mailovou adresou při odesílání e-mailu.
- **Odpovědět** — Zvolte, zda chcete přeměrovat odpovědi na jinou adresu. Zvolte **Zapnuto** a zadejte e-mailovou adresu, na kterou chcete přeměrovat odpovědi. Můžete zadat pouze jednu adresu.
- **Odstranit el. poštu** — Zvolte, zda chcete odstraňovat e-maily pouze z přístroje nebo z přístroje i ze serveru. Zvolte **Vždy se zeptat**, jestliže chcete při každém odstraňování e-mailů potvrdit, odkud mají být e-maily odstraněny.
- **Odeslat zprávu** — Zvolte, zda chcete odesílat e-maily okamžitě, nebo až při dostupném připojení.
- **Odeslat kopii i sobě** — Zvolte, zda chcete uložit kopii e-mailu do vzdálené schránky a na adresu definovanou v **Má e-mailová adresa** v nastavení **Odchozí e-mail**.
- **Vložit podpis** — Zvolte, zda chcete ke svým e-mailovým zprávám připojovat podpis.

## Zprávy

- **Ozn. nového e-mailu** — Vyberte, zda chcete být upozorňováni na nově přijatý e-mail tónem a textem.

### Nastavení načítání

Vyberte e-mailový účet, **Volby** > **Upravit** > **Nastavení načítání** a definujte následující nastavení:

- **Načíst e-mail** (pouze pro poštovní schránky POP3) — Zvolte, zda chcete načítat pouze informace ze záhlaví e-mailů, například odesílatele, předmět a datum, nebo celé e-maily, anebo e-maily s přílohami.
- **Počet zpráv** — Zvolte počet e-mailů, které chcete načíst ze vzdáleného serveru do své schránky.
- **Cesta ke složce IMAP4** (pouze pro schránky IMAP4) — Definujte cestu k objednávaným složkám.
- **Objednání složky** (pouze pro schránky IMAP4) — Můžete objednat další složky ve vzdálené schránce a načítat obsah z těchto složek.

### Nastavení automatického načítání

Vyberte e-mailový účet, zvolte **Volby** > **Upravit** > **Automatické načítání** a definujte následující nastavení:

- **Načítání e-mailu** — Zvolte **Zapnuté**, chcete-li automaticky načítat nové e-mailové zprávy ze vzdálené schránky, nebo **Pouze v dom. síti**, chcete-li automaticky načítat nové e-mailové zprávy ze vzdálené schránky, jen když jste ve své domovské síti a necestujete.
- **Dny načítání** — Zvolte dny, kdy budou e-maily načítány do přístroje.
- **Hodiny načítání** — Definujte hodiny, mezi kterými budou načítány e-maily.
- **Interval načítání** — Vyberte časový interval mezi načítáním nových e-mailů.
- **Oznámení e-mailu** — Vyberte, zda chcete být upozorňováni na přijatý e-mail.

### Nastavení informační služby

Zvolte  > **Zprávy** > **Volby** > **Nastavení** > **Informační služba**.

Vyberte z těchto voleb:

- **Příjem** — Zvolte **Zapnutý** pro příjem zpráv informační služby.
- **Jazyk** — Zvolte jazyky, ve kterých chcete přijímat zprávy informační služby.
- **Detekce témat** — Zvolte **Zapnutá** pro zobrazení nových témat v seznamu témat informační služby.

### Další nastavení

Zvolte  > **Zprávy** > **Volby** > **Nastavení** > **Ostatní**.

Vyberte z těchto voleb:

- **Uložit odesl. zprávy** — Zvolte, zda chcete ukládat odeslané zprávy do složky Odeslané.
- **Počet uloř. zpráv** — Zadejte počet odeslaných zpráv, které mají být ukládány. Je-li tento limit dosažen, nejstarší zpráva se automaticky odstraní.
- **Použitá paměť** — Zvolte, kam chcete ukládat své zprávy. Zprávy můžete ukládat na paměťovou kartu pouze tehdy, pokud je vložena.
- **Zobrazení složek** — Definujte, jakým způsobem mají být zobrazeny zprávy ve složce Přijaté.

## 7. Kontakty

Zvolte  > **Kontakty**.

Můžete ukládat a aktualizovat kontaktní informace, například telefonní čísla, domácí nebo e-mailové adresy vašich kontaktů. Ke kontaktu můžete přidat osobní vyzváněcí tón, hlasový záznam nebo miniaturu. Můžete rovněž vytvořit skupiny kontaktů, které umožňují odesílat textové zprávy nebo e-maily více příjemcům najednou. Do Kontaktů můžete přidat přijaté kontaktní informace (vizitky). Kontaktní informace je možné posílat nebo přijímat pouze z kompatibilních přístrojů.

### ■ Kopírování kontaktů mezi pamětí na SIM kartě a v přístroji

Pokud máte kontakty uložené na SIM kartě, můžete je zkopírovat do paměti přístroje.

Chcete-li kopírovat kontakty ze SIM karty do paměti přístroje, zvolte **Volby** > **SIM kontakty** > **Adresář SIM**. Označte kontakty, které chcete zkopírovat, nebo zvolte **Volby** > **Označit/Odznačit** > **Označit vše**, pokud chcete zkopírovat všechny kontakty. Zvolte **Volby** > **Kopř. do Kontaktů**.

Chcete-li kopírovat kontakty z paměti přístroje na SIM kartu, zvolte **Volby** > **Kopř. do adr. SIM**. Označte kontakty, které chcete zkopírovat, nebo zvolte **Volby** > **Označit/Odznačit** > **Označit vše**, pokud chcete zkopírovat všechny kontakty. Zvolte **Volby** > **Kopř. do adr. SIM**.



**Tip:** Pokud jste uložili kontakty do svého předchozího přístroje, můžete pro jejich zkopírování použít aplikaci Přenos dat. Viz „Přenos obsahu mezi přístroji“, s. 21.

Chcete-li vyhledat kontakt, zadejte do vyhledávacího pole první písmena jména. Na displeji se zobrazí seznam kontaktů, které začínají těmito písmeny.

### ■ Správa kontaktů

Chcete-li přidat kontakt, zvolte **Volby** > **Nový kontakt**.

Chcete-li přidat ke kontaktu miniaturu obrázku, zvolte **Volby** > **Upravit** > **Volby** > **Přidat miniaturu**. Miniatura obrázku je zobrazena na displeji, když vám kontakt volá.

Chcete-li poslouchat hlasové záznamy přiřazené ke kontaktu, zvolte **Volby** > **Přehr. hlas. záznam**.

Chcete-li upravit informace u kontaktu, zvolte **Volby** > **Upravit**.



**Tip:** Pro přidání a upravení kontaktů můžete rovněž použít aplikaci Nokia PC Suite.

Chcete-li odeslat kontaktní informaci, zvolte **Volby** > **Odeslat**.

Kontaktu můžete přiřadit výchozí číslo nebo adresu, abyste mohli snadno volat, resp. odeslat zprávu na výchozí číslo nebo adresu, dokonce i tehdy, když je do kontaktu uloženo více čísel nebo adres. Výchozí číslo je rovněž použito při hlasovém vytáčení.

Chcete-li změnit výchozí informaci pro kontakt, otevřete ho a zvolte **Volby** > **Výchozí**. Vyberte číslo nebo adresu, které chcete nastavit jako výchozí. Výchozí číslo nebo adresa jsou v kontaktu podtrženy.

Chcete-li přidat kontakt do skupiny, zvolte **Volby** > **Přidat do skupiny** (zobrazeno jen v případě, že jste vytvořili skupinu).



**Tip:** Chcete-li zkontrolovat, do kterých skupin kontakt patří, zvolte **Volby** > **Patří do skupiny**.

Chcete-li přidat klávesu zrychlené volby k telefonnímu číslu kontaktu, zvolte **Volby** > **Přif. zrychl. volbu**.

Chcete-li změnit pořadí zobrazování jména a příjmení kontaktů, zvolte **Volby** > **Nastavení a Přijmení Jméno** nebo **Jméno Příjmení**.

### ■ Správa skupin kontaktů

Můžete vytvořit skupinu kontaktů, takže můžete odesílat textové nebo e-mailové zprávy více příjemcům současně.

1. Otevřete kartu skupiny kontaktů a zvolte **Volby** > **Nová skupina**.
2. Zadejte název skupiny a zvolte **OK**.
3. Otevřete skupinu a zvolte **Volby** > **Přidat členy**.
4. Přejděte na každý kontakt, který chcete přidat do skupiny, a označte ho stisknutím navigační klávesy.
5. Zvolením **OK** přidejte všechny označené kontakty do skupiny.

Chcete-li odebrat kontakt ze skupiny kontaktů, vyberte kontakt který chcete odebrat, a zvolte **Volby** > **Odstr. ze skupiny**.

Chcete-li přejmenovat skupinu, zvolte **Volby** > **Přejmenovat**.

### ■ Přidání vyzváněcích tónů pro kontakty

Můžete zvolit vyzváněcí tón pro kontakt nebo skupinu kontaktů. Pokud vám kontakt zavolá, s příchozím hovorem je zasláno telefonní číslo volajícího a váš přístroj číslo rozpozná, přehraje se zvolený vyzváněcí tón.

Chcete-li vybrat vyzváněcí tón pro kontakt nebo skupinu kontaktů, otevřete kontakt nebo skupinu kontaktů a zvolte **Volby** > **Vyzváněcí tón**. Telefon zobrazí seznam vyzváněcích tónů. Zvolte požadovaný vyzváněcí tón, který chcete používat.

Chcete-li přiřazený vyzváněcí tón odebrat, zvolte v seznamu vyzváněcích tónů možnost **Výchozí tón**.

### ■ Vizitky

Kontakty můžete odesílat, přijímat, zobrazovat a ukládat jako vizitky ve formátu vCard nebo Nokia compact business card.

Chcete-li odeslat vizitku, zvolte kontakt v seznamu Kontakty, vyberte **Volby** > **Odeslat** a způsob odeslání. Zadejte telefonní číslo nebo adresu, nebo přidejte příjemce ze seznamu Kontakty. Zvolte **Volby** > **Odeslat**. Pokud zvolíte textové zprávy, budou vizitky odesílány bez obrázků.

Chcete-li zobrazit přijatou vizitku, zvolte v zobrazeném upozornění **Otevřít** nebo otevřete zprávu ze složky Přijaté v aplikaci Zprávy.

Chcete-li uložit přijatou vizitku, zvolte **Volby** > **Uložit vizitku**.

### ■ Adresář SIM a další služby SIM

Informace o dostupnosti a použití služeb SIM karty získáte od svého prodejce SIM karty. Tím může být provozovatel služeb nebo jiný prodejce.

Zvolte **Volby** > **SIM kontakty** > **Adresář SIM**.

V adresáři SIM vidíte jména a čísla uložená na SIM kartě; můžete přidat, upravit nebo zkopírovat čísla do kontaktů a volat kontakty.

Chcete-li přidat kontakty do adresáře SIM, zvolte **Volby** > **Nový kontakt SIM k.** Zadejte kontaktní informace a zvolte **Hotovo**.

Pro zobrazení seznamu povolených čísel zvolte **Volby** > **SIM kontakty** > **Kontakty povol. čísel**. Toto nastavení je zobrazeno jen v případě, že je podporováno SIM kartou.

Chcete-li omezit hovory z přístroje jen na zvolená telefonní čísla, zvolte **Volby** > **Aktiv. povol. čísla**. Pro aktivaci a deaktivaci volby povolených čísel nebo pro upravení povolených čísel je vyžadován kód PIN2. Nemáte-li tento kód, kontaktujte svého provozovatele služeb. Pro přidání nových čísel do seznamu povolených čísel zvolte **Volby** > **Nový kontakt SIM k.** Pro tyto funkce je vyžadován kód PIN2. Pokud používáte volbu povolených čísel, není připojení paketovými daty možné, s výjimkou odesílání textových zpráv přes paketové připojení. V takovém případě musí být v seznamu povolených čísel uvedeno číslo střediska zpráv a telefonní číslo příjemce. I když je aktivní volba povolených čísel, mohou být uskutečnitelná volání na oficiální číslo tísňové linky naprogramované ve vašem přístroji.

Chcete-li zkontrolovat kapacitu volné paměti na SIM kartě, zvolte **Volby** > **Detaily SIM karty**.



## 8. Kalendář

Zvolte  > **Kalendář**.

Můžete vytvářet a prohlížet naplánované události a schůzky. K záznamům v kalendáři můžete také nastavovat signalizaci.

Data v kalendáři můžete synchronizovat s kompatibilním počítačem pomocí aplikace Nokia PC Suite. Informace o synchronizaci naleznete v příručce pro aplikaci Nokia PC Suite.

### ■ Vytváření záznamů v kalendáři

V kalendáři můžete vytvořit tyto typy záznamů:

- Záznamy **Schůzka** mají konkrétní datum a čas.
- Záznamy **Poznámka** se váží na celý den, nikoli na určitý čas.
- Záznamy **Výročí** vás upozorní na narozeniny a zvláštní data. Vztahují se k určitému dni, ale nikoli ke specifickému času. Záznamy typu výročí jsou opakovány každý rok.
- Záznamy **Úkol** vám připomínají úkol, který má termín, ale není svázán s určitým časem dne.

Chcete-li vytvořit záznam v kalendáři, přejděte na datum a zvolte **Volby** > **Nový záznam**.

Vyberte z těchto voleb:

- **Předmět** nebo **Příležitost** — Zadejte popis záznamu.
- **Místo** — Zadejte informace o umístění.
- **Čas začátku** — Zadejte čas zahájení.
- **Čas konce** — Zadejte čas ukončení.
- **Datum začátku** nebo **Datum** — Zadejte datum zahájení nebo datum, kdy dojde k události.
- **Datum konce** — Zadejte datum ukončení.
- **Upozornění** — U schůzek a výročí nastavte upozornění. Upozornění je zobrazeno v zobrazení dne.
- **Opakování** — Zadejte, zda chcete záznam opakovat a kdy. Definujte typ, četnost a pravděpodobné konečné datum opakování.
- **Synchronizace** — Pokud zvolíte hodnotu **Soukromá**, bude záznam v kalendáři zobrazen pouze vám a neuvidí ho ostatní uživatelé s přístupem online k vašemu kalendáři. Pokud zvolíte **Veřejná**, zobrazí se záznam v kalendáři všem, kteří mají online přístup k vašemu kalendáři. Pokud zvolíte **Žádná**, záznam v kalendáři nebude během synchronizace zkopírován do počítače.



**Tip:** Přesvědčte se, že jste v aplikaci Hodiny vybrali správné město, protože naplánované záznamy v kalendáři se při změně aktuálního města do jiného časového pásma mohou změnit.

Chcete-li upravit existující záznam, přejděte na něj a zvolte **Volby** > **Otevřít**. Upravte podrobnosti v různých polích.



**Tip:** Když upravujete nebo odstraňujete opakovaný záznam, zvolte, jakým způsobem se má změna projevit. Pokud zvolíte **Všechny záznamy v kalendáři byly odstraněny**, budou odstraněny všechny opakované záznamy. Jestliže zvolíte **Odstranit záznam**, bude odstraněn pouze aktuální záznam.

Chcete-li odstranit záznam v kalendáři, zvolte **Volby** > **Odstranit**. Zvolte **Před datem**, chcete-li odstranit všechny záznamy před zvoleným datem, nebo **Všechny záznamy**, chcete-li z přístroje odstranit všechny záznamy v kalendáři.

Chcete-li odeslat položku kalendáře do kompatibilního přístroje, zvolte **Volby** > **Odeslat** > **Přes SMS, V multimed. zprávě, E-mailem, Přes Bluetooth, or Přes IČ port**.

Chcete-li přidat doručený záznam kalendáře, otevřete přílohu zprávy se záznamem a zvolte **Volby** > **Uložit do Kalendáře**.

Chcete-li odpovědět na doručený záznam kalendáře, zvolte **Přijmout**, zvolte **Předběžné** nebo **Odmítnout**. Pokud akceptujete záznam nebo ho označíte jako předběžný, bude přidán do kalendáře. Odesílateli záznamu v kalendáři můžete poslat odpověď e-mailem. Zvolte **Ano** a zpráva se uloží do složky K odeslání a bude čekat na odeslání.

### ■ Úkoly

Můžete vytvořit a udržovat úkol nebo seznam úkolů, které musíte do určitého dne vykonat. Ke každému úkolu je možné přiřadit datum dokončení a signalizaci.

**Vytvoření úkolu**

1. Přejděte na datum a zvolte **Volby** > **Nový záznam** > **Úkol**.
2. Do pole **Předmět** zadejte předmět.
3. Zadejte datum dokončení.
4. Chcete-li pro úkol nastavit signalizaci, zvolte **Upozornění** > **Zapnuté**. Zadejte čas signalizace a datum.
5. Specifikujte prioritu. Ikony priority jsou (!) **Vysoká** a (-) **Nízká**. Pro prioritu **Normální** není ikona.

## Kalendář

6. V poli **Synchronizace** definujte, jak je se záznamem zacházeno při synchronizaci. Zvolte **Soukromá** pro skrytí záznamu osobám prohlížejícím online dostupný kalendář, **Veřejná** pro zviditelnění záznamu osobám, je-li kalendář online, nebo **Žádná** pro nekopírování záznamu do počítače při provádění synchronizace.

Chcete-li označit úkol jako dokončený, zvolte **Volby** > **Označit jako hotové**.

Chcete-li obnovit úkol, zvolte **Volby** > **Ozn. jako nehotové**.

### ■ Typy zobrazení kalendáře

Chcete-li přepínat mezi různými zobrazeními kalendáře, zvolte **Volby** v libovolném zobrazení kalendáře. V seznamu zvolte typ zobrazení.

Chcete-li nastavit výchozí zobrazení kalendáře, zvolte **Volby** > **Nastavení** > **Výchozí zobrazení** a požadované zobrazení.

Chcete-li zobrazit specifické datum, zvolte **Volby** > **Jdi na datum** a zadejte datum.

### Zobrazení měsíce

V zobrazení měsíce vidíte celý měsíc najednou. Každý řádek zobrazuje jeden týden. Je zobrazen aktivní měsíc a aktivním dnem je buď dnešek, nebo poslední zobrazený den. Aktivní den je označen barevným čtverečkem. Dny s naplánovanými událostmi jsou označeny malým trojúhelníkem v pravém dolním rohu. Stisknutím navigační klávesy můžete přepínat mezi dny měsíce a záznamy v daném dni.

### Zobrazení týdne

Zobrazení týdne ukazuje události zvoleného týdne v sedmi denních oknech. Dnešní datum je označeno barevným rámečkem. Události a výročí jsou umístěny před 8:00.

Chcete-li změnit den začátku týdne, zvolte **Volby** > **Nastavení** > **První den týdne je**.

### Zobrazení dne

Zobrazení dne zobrazuje události ve zvoleném dni. Záznamy jsou seskupeny v časových úsecích podle času zahájení. Pro zobrazení předchozího nebo následujícího dne přejděte vlevo nebo vpravo.

### Zobrazení úkolů

Zobrazení úkolů zobrazuje úkoly ve zvoleném dni.

Chcete-li označit úkol jako dokončený, zvolte **Volby** > **Označit jako hotové**.

Chcete-li obnovit úkol, zvolte **Volby** > **Ozn. jako nehotové**.

### ■ Nastavení kalendáře

Zvolte **Volby** > **Nastavení**.

Chcete-li změnit tón budíku, zvolte **Tón upoz. v kalendáři**.

Chcete-li změnit výchozí zobrazení, které se otevře při spuštění kalendáře, zvolte **Výchozí zobrazení**.

Chcete-li změnit první den týdne, zvolte **První den týdne je**.

Chcete-li změnit záhlaví při zobrazení týdne, zvolte **Název zobrazení týdne** a **Číslo týdne** nebo **Týden od-do**.



## 9. Hodiny

---

Zvolte  > **Hodiny**.

V aplikaci Hodiny můžete zobrazit místní čas a informace o časové zóně, nastavit a upravit buzení, nebo upravit nastavení data a času.

### ■ Budík

Otevřete kartu budíku.

Pro nastavení budíku zvolte **Volby** > **Nastavit buzení** a zadejte čas buzení. Je-li aktivní budík, je zobrazeno .

Pro vypnutí budíku zvolte **Stop** nebo pro odložení buzení o 5 minut zvolte **Odložit**. Nadejde-li čas pro zahájení signalizace budíku v době, kdy je přístroj vypnutý, přístroj se sám zapne a začne signalizovat. Zvolíte-li **Stop**, přístroj se zeptá, zda jej chcete aktivovat pro volání. Zvolte **Ne** pro vypnutí přístroje nebo **Ano** pro umožnění volat a přijímat hovory. Tlačítko **Ano** nevolte, pokud může provoz bezdrátového telefonu způsobit vznik rušivých vlivů nebo nebezpečí.

Chcete-li změnit čas buzení, zvolte **Volby** > **Upravit čas buzení**.

Chcete-li odstranit čas buzení, zvolte **Volby** > **Zrušit buzení**.

### ■ Světový čas

Chcete-li se podívat na čas v různých městech, otevřete kartu světového času.

Chcete-li do zobrazení světového času přidat město, zvolte **Volby** > **Přidat město**.

Chcete-li změnit město, které určuje čas a datum ve vašem přístroji, zvolte **Volby** > **Nast. jako akt. město**. Město je zobrazeno v hlavním zobrazení aplikace Hodiny a čas přístroje je změněn podle zvoleného města. Ověřte správný čas a časovou zónu.

Chcete-li odebrat město ze seznamu, zvolte **Volby** > **Odebrat**.

### ■ Nastavení hodin

Zvolte **Volby** > **Nastavení**.

Chcete-li změnit čas nebo datum, zvolte **Čas** nebo **Datum**.

Chcete-li změnit zobrazení hodin v pohotovostním režimu, zvolte **Typ hodin** > **Analogové** nebo **Digitální**.

Chcete-li mobilní telefonní síti umožnit aktualizaci času, data a časové zóny v přístroji (síťová služba), zvolte **Čas operátora sítě** > **Autom. aktualizace**.

Chcete-li změnit tón budíku, zvolte **Tón budíku**.

## 10. Kancelářské aplikace

Zvolte  > [Kancelář](#).

Některé kancelářské aplikace nemusí být zobrazeny ve všech jazycích. V takovém případě jsou v přístroji aplikace v angličtině. Otevření velkého souboru nemusí být možné nebo může trvat delší dobu.

### ■ Správce souborů

Zvolte  > [Kancelář](#) > [Spr. soub.](#)

Ve Správci souborů můžete spravovat obsah a vlastnosti souborů a složek v paměti přístroje a na paměťové kartě. Soubory a složky můžete otevřít, vytvořit, přesunout, kopírovat, přejmenovat, odeslat a hledat. Odesílání některých souborů může být znemožněno ochranou autorských práv.

Otevřete kartu přístroje nebo paměťové karty.

Chcete-li vybrat více souborů, přejděte k souboru a zvolte [Volby](#) > [Označit/Odznačit](#) > [Označit](#).

Chcete-li odeslat zvolené soubory, zvolte [Volby](#) > [Odeslat](#).

Chcete-li přesunout nebo kopírovat soubory či složky do jiné složky, zvolte [Volby](#) > [Přesun. do složky](#) nebo [Kopírovat do složky](#). Výchozí složky, například Zvukové klipy v Galerii, nelze přesunout.

Chcete-li hledat soubory, zvolte [Volby](#) > [Hledat](#). Zadejte hledaný text a stiskněte navigační klávesu. Zobrazí se složky a soubory, jejichž názvy obsahují hledaný text.

Chcete-li zobrazit informaci o zvoleném souboru, zvolte [Volby](#) > [Detaily](#). Chcete-li zobrazit doplňkové informace o online souboru, zvolte [Volby](#) > [Další detaily](#).

### ■ Hledání

Zvolte  > [Kancelář](#) > [Hledat](#).

Funkcí Hledání můžete vyhledávat informace v kontaktech, poznámkách, záznamech v kalendáři, úkolech, e-mailech a multimediálních nebo textových zprávách. Můžete rovněž hledat soubory podle názvu souboru v paměti přístroje a na paměťové kartě.

1. Zvolte typ obsahu, který chcete prohledávat. Pro zrušení volby jej zvolte znovu. Chcete-li do hledání zahrnout veškerý obsah, zvolte [Vybrat vše](#). Chcete-li odstranit všechny typy obsahu, zvolte [Zrušit výběr](#).
2. Zadejte hledané klíčové slovo nebo část klíčového slova. Chcete-li do hledání zahrnout dvě slova, oddělte je mezerou. Najdete tak pouze položky, které obsahují obě slova.
3. Zvolte [Hledat](#).



**Tip:** Pro hledání můžete použít zástupné znaky. Symbol ? použijte v klíčovém slovu pro nahrazení za libovolný znak, symbol \* pro nahrazení žádného nebo více znaků. Používáte-li zástupné znaky ? nebo \*, musíte přidat \* na začátek a konec hledaného slova, například *\*s?all\** ("shall") nebo *\*dev\*ment\** ("development").

Chcete-li zobrazit výsledky předchozích hledání, zvolte [Volby](#) > [Předchozí výsledky](#).

### ■ Kalkulačka

Zvolte  > [Kancelář](#) > [Kalkulačka](#).



**Poznámka:** Tato kalkulačka má omezenou přesnost a je určena pouze pro jednoduché výpočty.

Chcete-li počítat, zadejte první číslo výpočtu. V mapě funkcí vyhledejte funkci, například sčítání nebo odčítání. Zadejte druhé číslo výpočtu a zvolte =.

Kalkulačka provádí operace v pořadí, v jakém je zadáte. Výsledek výpočtu zůstává v poli editoru a můžete jej použít jako první číslo nového výpočtu.

Chcete-li uložit výsledek výpočtu, zvolte [Volby](#) > [Paměť](#) > [Uložit](#). Uložený výsledek nahradí předchozí uložený výsledek v paměti.

Chcete-li získat výsledky výpočtu z paměti a použít je při dalším výpočtu, zvolte [Volby](#) > [Paměť](#) > [Vyvolat](#).

Chcete-li zobrazit poslední uložený výpočet, zvolte [Volby](#) > [Poslední výsledek](#). Ukončení aplikace Kalkulačka nebo vypnutí přístroje nesmaže paměť. Poslední uložený výsledek můžete vyvolat z paměti i po následujícím otevření aplikace Kalkulačka.

### ■ Nokia Týmy

Zvolte  > [Kancelář](#) > [Týmy](#).

## Kancelářské aplikace

Se službou Nokia Team Suite (Týmy) můžete vytvářet, upravovat a odstraňovat týmy, odesílat zprávy, zobrazovat webové stránky týmů a historii komunikací, nebo volat týmům.

Chcete-li vytvořit nový tým, zvolte **Volby** > **Tým** > **Vytvořit nový**. Zadejte název týmu a podle potřeby zadejte informace o službě konferenčního volání. Poté zvolte členy týmu.

Chcete-li zvolit akci, vyberte nejdříve tým, pro který chcete akci použít, přejděte vpravo do panelu akcí a vyberte požadovanou akci. Nechcete-li akci použít pro všechny členy týmu, otevřete tým a zvolte požadované členy. Poté zvolte akci.

Chcete-li vyhledat další akce, které nejsou zobrazeny v panelu akcí, zvolte **Volby** > **Akce**. Jsou k dispozici následující akce:

- **Volat** — Iniciování telefonického hovoru s týmem nebo zvolenými členy týmu. Členové týmu jsou postupně voláni a hovor je odkládán do držení, dokud je hovory možné spojit do konferenčního hovoru (síťová služba). Maximální počet účastníků závisí na síťové službě.
- **Vytvořit zprávu** — Odeslání textové zprávy, multimediální zprávy nebo e-mailu do zvoleného týmu nebo zvoleným členům týmu.
- **Služba konf. hovorů** — Zahájení volání do služby konferenčního hovoru (síťová služba) definované pro zvolený tým.
- **Protokol komunikace** — Zobrazení protokolu komunikace pro tým nebo zvolené členy týmu.
- **Aktivní poznámky** — Psaní a čtení poznámek týkajících se týmů.
- **Hledání** — Vyhledání obsahu týkajícího se týmu nebo zvolených členů týmu.
- **Push to talk** — Komunikace přes Push to talk (síťová služba) s týmem nebo se zvolenými členy týmu.
- **Webové záložky týmu** — Otevření složky záložek, která obsahuje webové stránky týmu.

Chcete-li zvolit, které akce budou zobrazeny v panelu akcí a jejich pořadí, zvolte **Volby** > **Nastavení** > **Ikony na panelu akcí**.

### Upravení týmů

Chcete-li přidat členy týmu, zvolte **Volby** > **Členové** > **Přidat**.

Chcete-li odebrat členy týmu, zvolte **Volby** > **Členové** > **Odebrat**.

Chcete-li upravit detaily člena, zvolte **Volby** > **Členové** > **Upravit**.

Chcete-li určit, zda se mají na displeji zobrazit obrázky členů týmu, zvolte **Volby** > **Nastavení** > **Zobr. obrázek kont.**

Chcete-li zobrazit, do kterých týmů člen patří, zvolte **Volby** > **Členové** > **Patří do týmů**.

### ■ Quickoffice

Zvolte  > **Kancelář** > **Quickoffice**.

Quickoffice obsahuje aplikace Quickword pro Microsoft Word, Quicksheet pro Microsoft Excel, Quickpoint pro Microsoft PowerPoint a Quickmanager pro nákup softwaru. V aplikaci Quickoffice můžete zobrazit a upravit dokumenty Microsoft Office 2000, XP a 2003 (\*.doc, \*.xls a \*.ppt) a soubory prostého textu (\*.txt). Nejsou podporovány všechny formáty souborů nebo funkce. Apple Macintosh není podporován.

Chcete-li otevřít soubor, stiskněte navigační klávesu. Quickoffice otevře soubor v odpovídající aplikaci.

### ■ Aktivní poznámky

Zvolte  > **Kancelář** > **Aktivní pozn.**

Aplikace Aktivní poznámky umožňuje vytvářet, upravovat a zobrazovat různé druhy poznámek, například upozornění na schůzky, soukromé poznámky nebo seznamy nákupů. Do poznámek můžete vložit obrázky, videa a zvuky. Poznámky můžete přiřazovat k dalším aplikacím, například Kontaktům, a odesílat poznámky ostatním.

Chcete-li vytvořit poznámku, začněte psát.

Chcete-li vytvořit složku, zvolte **Volby** > **Uspořádat** > **Nová složka**.

Chcete-li seřadit poznámky podle data a času, názvu nebo velikosti, zvolte **Volby** > **Uspořádat** > **Seřadit**.

Chcete-li přesunout poznámky nebo složky, zvolte požadovanou položku a **Volby** > **Uspořádat** > **Přesunout do**. Vyberte složku, do které chcete položku přesunout.

Chcete-li upravit nastavení, zvolte **Volby** > **Nastavení**.

Chcete-li odeslat poznámku v textové zprávě, multimediální zprávě, e-mailu, přes Bluetooth nebo IČ port, zvolte **Volby** > **Odeslat**.

### Vytvoření a upravení poznámek

Chcete-li upravit poznámku, přejděte na ni a stiskněte navigační klávesu.

Chcete-li vložit obrázky, zvukové klipy, videa, vizitky, webové záložky a soubory, zvolte **Volby** > **Vložit**.

Chcete-li přidat do poznámky nové položky, zvolte **Volby** > **Vložit nový**. Můžete nahrát zvukové a video klipy a vyfotografovat obrázky.

Pro nastavení tučného písma, kurzívy nebo podtržení, nebo pro změnu barvy písma podržte stisknuté tlačítko Shift a označte text navigační klávesou. Poté zvolte **Volby** > **Text**.

Chcete-li přidat poznámku ke kontaktu, zvolte **Volby** > **Odkaz k pozn. pro vol.** > **Přidat kontakty**. Při volání nebo při příchozím hovoru od kontaktu uvidíte tuto poznámku na displeji přístroje.

### Nastavení pro aktivní poznámky

Zvolte **Nastavení**.

Chcete-li uložit poznámky do paměti přístroje, zvolte **Použitá paměť** > **Paměť telefonu**. Chcete-li je uložit na paměťovou kartu, zvolte **Použitá paměť** > **Paměťová karta**.

Chcete-li změnit rozvržení aktivních poznámek, zvolte **Změnit zobrazení** > **Mřížka**. Chcete-li zobrazit poznámky v seznamu, zvolte **Změnit zobrazení** > **Seznam**.

Chcete-li v průběhu aktivního hovoru zobrazit poznámku na pozadí, zvolte **Ukázat pozn. při hovoru** > **Ano**.



**Tip:** Chcete-li dočasně vypnout zobrazování poznámek v průběhu hovoru, zvolte **Ukázat pozn. při hovoru** > **Ne**. Tímto způsobem nemusíte odebírat odkazy mezi poznámkami a kartami kontaktů.

### ■ Převodník

Zvolte  > **Kancelář** > **Převodník**.

Převodník má omezenou přesnost a může dojít k chybám zaokrouhlování.

### Převody měř

1. Přejděte do pole **Typ** a zvolte **Volby** > **Typ konverze** pro otevření seznamu měř. Vyberte míru, kterou chcete použít, a zvolte **OK**.
2. Přejděte do prvního pole **Jedn.** a zvolte **Volby** > **Zvolte jednotku**. Vyberte jednotku, ze které chcete převádět, a zvolte **OK**. Přejděte do druhého pole **Jedn.** a vyberte jednotku, do které chcete převádět.
3. Přejděte do prvního pole **Hodnota** a zadejte převáděnou hodnotu. V druhém poli **Hodnota** se automaticky změní převáděná hodnota.

### Nastavení základní měny a směnného kurzu



**Poznámka:** Změníte-li základní měnu, musíte zadat nové směnné kurzy, protože všechny dříve nastavené směnné kurzy jsou vymazány.

Abyste mohli provádět převody měn, musíte nastavit základní měnu a přidat směnné kurzy. Kurz základní měny je vždy 1. Základní měna určuje směnné kurzy ostatních měn.

1. Chcete-li nastavit směnný kurz jednotky měny, vyhledejte pole **Typ** a zvolte **Volby** > **Kurzy měny**.
2. Vyhledejte typ měny a zadejte směnný kurz pro jednotku měny.
3. Chcete-li změnit základní měnu, vyhledejte měnu a zvolte **Volby** > **Nastavit zákl. měnu**.
4. Zvolením **Hotovo** > **Ano** uložte změny.

Po vložení všech potřebných směnných kurzů můžete provádět převody měny.

### ■ PDF reader

Zvolte  > **Kancelář** > **Adobe Reader**.

Díky aplikaci PDF reader můžete otevírat dokumenty PDF na displeji přístroje, vyhledávat v nich text, upravovat nastavení (například zobrazení stránek a zoom) a odesílat PDF soubory v e-mailu.

### ■ Zip manager

Zvolte  > **Kancelář** > **Zip**.

V aplikaci Zip manager můžete vytvářet nové archivní soubory pro ukládání komprimovaných souborů ve formátu ZIP. Do archivu můžete přidávat jednotlivé soubory či adresáře, nebo více těchto položek najednou. Můžete nastavit, smazat nebo změnit heslo archivů, můžete měnit nastavení, například úroveň komprimace a kódování názvu souboru.

Archivy můžete ukládat v paměti přístroje nebo v paměťové kartě.

### ■ Tisk

Z přístroje můžete tisknout zprávu nebo soubor, zobrazit náhled tiskové úlohy, definovat rozvržení stránky, zvolit tiskárnu nebo tisknout do souboru. Nemusíte mít možnost tisknout všechny zprávy, například multimediální zprávy nebo jiné speciální zprávy. Tiskárna by měla být kompatibilní alespoň s jedním z těchto nosičů: IrDA, Bluetooth, LPR (kompatibilní s RFC 1179) nebo HP JetDirect.

Chcete-li nakonfigurovat tiskárnu pro svůj přístroj, zvolte [☰](#) > [Kancelář](#) > [Tiskárny](#) > [Volby](#) > [Přidat](#). Chcete-li nastavit tiskárnu jako výchozí, zvolte [Volby](#) > [Nastavit jako výchozí](#).

Než zahájíte tisk, ověřte, že je přístroj správně připojen k tiskárně.

Chcete-li tisknout zprávu nebo soubor, zvolte [Volby](#) > [Tisk](#).

Chcete-li tisknout do souboru, zvolte [Volby](#) > [Možnosti tisku](#) > [Tisknout do souboru](#) a určete místo pro uložení souboru.

Chcete-li změnit možnosti tisku, zvolte [Volby](#) > [Možnosti tisku](#). Můžete zvolit používanou tiskárnu, počet kopií a rozsah stránek, který chcete tisknout.

Chcete-li před tiskem změnit rozvržení stránky, zvolte [Volby](#) > [Možnosti tisku](#) > [Nastavení stránky](#). Můžete změnit velikost papíru a orientaci, definovat okraje a vložit záhlaví či zápatí. Maximální délka záhlaví a zápatí je 128 znaků.

Chcete-li před vytisknutím souboru nebo zprávy zobrazit náhled tisku, zvolte [Volby](#) > [Možnosti tisku](#) > [Náhled](#).

### ■ Bezdrátová klávesnice

Zvolte [☰](#) > [Kancelář](#) > [Bezdrát. kláv.](#)

Aplikaci Bezdrátová klávesnice použijte pro nastavení Bezdrátové klávesnice Nokia nebo jiné kompatibilní klávesnice podporující Bluetooth profil Human Interface Devices (HID) pro použití s vaším přístrojem.

#### Připojení klávesnice

1. Aktivujte Bluetooth ve vašem přístroji: zvolte [☰](#) > [Připojení](#) > [Bluetooth](#) > [Bluetooth](#) > [Zapnutý](#).
2. Zapněte bezdrátovou klávesnici.
3. Zvolte [☰](#) > [Kancelář](#) > [Bezdrát. kláv.](#) > [Volby](#) > [Najít klávesnici](#) pro zahájení hledání přístrojů s Bluetooth.
4. V seznamu vyberte klávesnici a stisknutím navigační klávesy zahajte připojení.
5. Chcete-li spárovat klávesnici s přístrojem, zadejte libovolné heslo (1 - 9 číslic) v přístroji a stejné heslo pak zadejte i na klávesnici.
6. Po výzvě ke zvolení rozvržení klávesnice vyberte požadované v seznamu v přístroji.

Po zobrazení názvu klávesnice na displeji přístroje se její stav změní na [Klávesnice připojena](#) a na klávesnici pomalu bliká zelená kontrolka; klávesnice je připravena k použití.

#### Odpojení klávesnice

Chcete-li ukončit Bluetooth spojení, ale nechat aplikaci Bezdrátová klávesnice spuštěnou, zvolte [Volby](#) > [Klávesnice odpojena](#).

Chcete-li odpojit klávesnici a ukončit Bluetooth spojení, zvolte [☰](#) > [Připojení](#) > [Bluetooth](#) > [Bluetooth](#) > [Vypnutý](#).

Detaily o ovládání a údržbě vaší klávesnice najdete v její uživatelské příručce.

### ■ Poznámky

Zvolte [☰](#) > [Kancelář](#) > [Poznámky](#).

Poznámky můžete vytvářet a posílat do ostatních kompatibilních přístrojů. Do aplikace Poznámky můžete ukládat doručené soubory ve formátu prostého textu (TXT).

Pro napsání nové poznámky zvolte [Volby](#) > [Nová poznámka](#).

Chcete-li odeslat poznámku do kompatibilních zařízení, zvolte [Volby](#) > [Odeslat](#).

Chcete-li zobrazit poznámky, které jsou přidávány jako popisy k záznamům v kalendáři, otevřete záznam v kalendáři. Zvolte [Popis](#).

Chcete-li upravit poznámku, zvolte [Volby](#) > [Upravit](#).

## 11. Možnosti připojení

Váš přístroj nabízí několik možností připojení k internetu, podnikovému intranetu nebo k jinému zařízení či počítači. Mezi bezdrátové metody patří bezdrátová LAN, Bluetooth nebo infračervený přenos. Přístroj podporuje připojení pomocí kabelu USB (Universal Serial Bus) pro aplikaci Nokia PC Suite. Přístroj rovněž umožňuje komunikovat prostřednictvím síťového volání (Voice over IP), Push to talk, chatu a modemových připojení.

### ■ Modem

Zvolte [☰](#) > [Připojení](#) > [Modem](#).

Tento přístroj můžete použít jako modem a spolu s kompatibilním počítačem ho využít pro připojení k webu.

#### Než můžete použít přístroj jako modem

- V počítači musíte mít nainstalován vhodný software pro datovou komunikaci, například Nokia PC Suite. Informace naleznete v příručce pro aplikaci Nokia PC Suite.
- Musíte si objednat příslušné síťové služby od svého poskytovatele služeb nebo od poskytovatele služeb internetu.
- Musíte mít v počítači nainstalovány příslušné ovladače. Potřebujete nainstalovat ovladače pro připojení kabelem a možná budete muset nainstalovat nebo aktualizovat ovladače Bluetooth nebo infračerveného portu.

Chcete-li připojit přístroj ke kompatibilnímu počítači pomocí IČ portu, stiskněte navigační klávesu. Zkontrolujte, zda infračervené porty přístroje a počítače směřují přímo proti sobě a nejsou mezi nimi žádné překážky.

Chcete-li připojit přístroj k počítači pomocí bezdrátové technologie Bluetooth, iniciujte připojení z počítače. Aktivujte Bluetooth v přístroji zvolením [☰](#) > [Připojení](#) > [Bluetooth](#) a zvolením [Bluetooth](#) > [Zapnutý](#).

Pokud propojujete přístroj s počítačem kabelem, iniciujte připojení z počítače.

Je-li přístroj používán jako modem, nemusíte mít možnost používat některé další komunikační funkce.

### ■ Připojení kabelem

Zvolte [☰](#) > [Připojení](#) > [USB](#).

Pomocí datového kabelu USB můžete připojit přístroj ke kompatibilnímu počítači. Připojte datový kabel USB k USB konektoru v přístroji. Pokud chcete změnit typ zařízení, které normálně připojujete datovým kabelem k přístroji, stiskněte navigační klávesu.

Na počítač nainstalujte aplikaci Nokia PC Suite dříve, než použijete připojení kabelem, protože Nokia PC Suite do počítače automaticky nainstaluje ovladač USB kabelu. Režim [Přenos dat](#) můžete použít, aniž byste nainstalovali ovladače datového kabelu USB.

Chcete-li používat přístroj jako modem, spusťte na počítači Nokia PC Suite, připojte počítač k přístroji datovým kabelem a zvolte [PC Suite](#).

#### Přenos dat z počítače na paměťovou kartu

1. Zkontrolujte, zda jste v nastavení Manage connections aplikace Nokia PC Suite zvolili typ připojení USB.
2. Vložte paměťovou kartu do přístroje a připojte přístroj ke kompatibilnímu počítači pomocí USB kabelu.
3. Zeptá-li se přístroj na používaný režim, zvolte [Přenos dat](#). V tomto režimu uvidíte svůj přístroj jako vyměnitelnou jednotku počítače.
4. Ukončete připojení z počítače (například pomocí průvodce odpojením nebo vysunutím hardwaru v systému Windows), abyste předešli poškození paměťové karty.

### ■ Správce připojení

Zvolte [☰](#) > [Připojení](#) > [Spr. spoj.](#)

Chcete-li zobrazit otevřená datová spojení, zvolte [Aktiv. dat. přip.](#). Můžete zobrazit datová volání, připojení paketovými daty a připojení WLAN.

Chcete-li zobrazit podrobné informace o síťových připojeních, zvolte připojení v seznamu a vyberte [Volby](#) > [Detaily](#). Typ zobrazených informací závisí na typu připojení.

Chcete-li ukončit zvolené síťové připojení, vyberte [Volby](#) > [Odpojit](#).

Chcete-li současně ukončit všechna aktivní síťová připojení, zvolte [Volby](#) > [Odpojit vše](#).

#### Hledání WLAN

Chcete-li vyhledat dostupné WLAN ve vašem dosahu, zvolte [Dostup. WLAN](#). V zobrazení dostupných sítí WLAN je uveden seznam WLAN ve vašem dosahu, jejich režim sítě (infrastruktura nebo ad-hoc), intenzita signálu a indikátory šifrování přenosu, případně zda má váš přístroj aktivní připojení k síti.



## Možnosti připojení

Chcete-li zobrazit detaily sítě, přejděte na ni a stiskněte navigační klávesu.

Chcete-li vytvořit přístupový bod k internetu pro síť, zvolte **Volby** > **Def. přístupový bod**.

### ■ Bluetooth

Tento přístroj je kompatibilní se specifikací Bluetooth 2.0 a podporuje následující profily: Dial-up Networking Profile, Object Push Profile, File Transfer Profile, Handsfree Profile, Headset Profile, Basic Imaging Profile, SIM Access Profile, Generic Object Exchange Profile, Generic Access Profile, Generic Audio/Video Distribution Profile, Advanced Audio Distribution Profile a Audio/Video Remote Control Profile. Abyste zajistili vzájemnou funkčnost mezi přístroji podporujícími technologii Bluetooth, používejte schválené příslušenství Nokia pro tento model. Informujte se u výrobce jiných zařízení, zda je jejich přístroj kompatibilní s tímto přístrojem.

Zvolte  > **Připojení** > **Bluetooth**.

Technologie Bluetooth umožňuje bezdrátové propojení mezi elektronickými přístroji v dosahu 10 metrů. Připojení Bluetooth je možné použít pro odesílání obrázků, videí, textu, vizitek, poznámek kalendáře nebo pro bezdrátové připojení k přístrojům používajícím technologii Bluetooth, například počítačům.

Protože přístroje používající technologii Bluetooth komunikují prostřednictvím rádiových vln, váš přístroj a druhý přístroj nemusí být v přímé viditelnosti. Oba přístroje pouze musí být maximálně 10 metrů od sebe. Připojení však může být předmětem rušení překážkami, jako jsou stěny nebo jiné elektronické přístroje.

Současně může být aktivních několik připojení Bluetooth. Je-li například přístroj připojen k headsetu, můžete rovněž současně přenášet soubory do jiného kompatibilního přístroje.

### Odesílání a přijímání dat přes Bluetooth

V některých místech může být použití technologie Bluetooth omezeno. Informujte se u místních orgánů nebo provozovatele služeb.

Funkce používající technologii Bluetooth nebo umožňující spuštění podobných funkcí na pozadí v průběhu používání jiných funkcí urychluje vybíjení baterie a snižuje její životnost.

1. Aktivujete-li Bluetooth poprvé, budete požádáni o zadání názvu přístroje. Zadejte jedinečný název přístroje, který snadno rozpoznáte, pokud je v dosahu několik přístrojů s Bluetooth.
2. Zvolte **Bluetooth** > **Zapnutý**.
3. Zvolte **Viditelnost mého tel.** > **Zobrazen všem** nebo **Definovat prodlevu**. Zvolíte-li **Definovat prodlevu**, musíte definovat čas, během kterého bude přístroj viditelný pro ostatní. Váš přístroj a zadaný název je nyní viditelný ostatním uživatelům s přístroji používajícími technologii Bluetooth.
4. Otevřete aplikaci, ve které je uložena položka, kterou chcete odeslat.
5. Vyberte položku a zvolte **Volby** > **Odeslat** > **Přes Bluetooth**. Přístroj vyhledá ostatní přístroje používající technologii Bluetooth v dosahu a zobrazí je v seznamu.



**Tip:** Pokud jste již odesílali data pomocí Bluetooth, zobrazí se seznam předchozího hledání. Chcete-li hledat další Bluetooth přístroje, zvolte **Další přístroje**.

6. Zvolte přístroj, ke kterému se chcete připojit. Pokud druhý přístroj vyžaduje před přenosem dat párování, budete požádáni o zadání kódu.

Bylo-li spojení sestaveno, zobrazí se **Odesílají se data**.

Do složky Odeslané v aplikaci Zprávy se neukládají zprávy odeslané přes Bluetooth.

Chcete-li přijmout data přes Bluetooth, zvolte **Bluetooth** > **Zapnutý** a **Viditelnost mého tel.** > **Zobrazen všem** pro přijetí dat z nespárovaného přístroje nebo **Nezobrazovat** pro přijetí dat pouze ze spárovaného přístroje. Po přijetí dat přes Bluetooth zazní tón a budete dotázáni, zda chcete přijmout zprávu, ve které jsou data obsažena. Souhlasíte-li, zpráva bude umístěna do složky Přijaté v aplikaci Zprávy.



**Tip:** Pomocí kompatibilního příslušenství, které podporuje službu File Transfer Profile Client (například přenosný počítač), můžete přistupovat k souborům v přístroji nebo na paměťové kartě.

Bluetooth připojení je odpojeno automaticky po odeslání nebo přijetí dat. Pouze Nokia PC Suite a některá příslušenství mohou udržovat spojení, přestože není aktivně používáno.

### Párování přístrojů

Otevřete kartu spárovaných přístrojů.

Před párováním vytvořte vlastní kód (1-16 číslic) a požádejte uživatele druhého přístroje, aby použil stejný kód. Přístroje, které nemají uživatelské rozhraní, mají pevný kód. Kód potřebujete pouze při prvním připojování přístrojů. Po spárování je možné připojení autorizovat. Párování a autorizování připojení urychluje a usnadňuje další připojování, protože nemusíte potvrzovat připojení mezi spárovanými přístroji při každém sestavování spojení.



## Možnosti připojení

Kód pro přístup ke vzdálené SIM kartě musí mít 16 číslic.

1. Zvolte **Volby** > **Nový spárov. přístř.**. Přístroj zahájí hledání Bluetooth přístrojů v dosahu. Pokud jste již odesílali data pomocí Bluetooth, zobrazí se seznam předchozího hledání. Chcete-li hledat další Bluetooth přístroje, zvolte **Další přístroje**.
2. Vyberte přístroj, se kterým se chcete spárovat, a zadejte kód. Stejný kód musíte zadat i na druhém přístroji.
3. Zvolte **Ano** pro automatické sestavení spojení mezi vaším přístrojem a druhým přístrojem, nebo **Ne** pro manuální potvrzování připojení při každém pokusu o připojení. Po spárování je přístroj uložen na stránku spárovaných přístrojů.

Chcete-li zadat název spárovaného přístroje, zvolte **Volby** > **Přiřadit zkr. jméno**. Tento název je zobrazen jen ve vašem přístroji.

Chcete-li odstranit párování, zvolte přístroj, jehož párování chcete odstranit, a **Volby** > **Odstranit**. Chcete-li odstranit všechna párování, zvolte **Volby** > **Odstranit vše**. Pokud jste právě připojeni k přístroji a zrušíte-li párování s tímto přístrojem, párování se odebere okamžitě a připojení je ukončeno.

Chcete-li umožnit spárovanému přístroji automatické připojování k vašemu přístroji, zvolte **Autorizovaný**. Připojení mezi vaším přístrojem a druhým přístrojem je možné uskutečnit bez vašeho vědomí. Není vyžadováno samostatné potvrzování nebo autorizace. Tento stav použijte pro vlastní přístroje, například kompatibilní headset nebo počítač, nebo přístroje patřící někomu důvěryhodnému. Chcete-li povolovat požadavek na připojení od ostatních přístrojů samostatně, zvolte **Neautorizovaný**.

Chcete-li používat Bluetooth audio příslušenství, například Bluetooth handsfree nebo headset, musíte spárovat svůj přístroj s příslušenstvím. Kód a další pokyny najdete v uživatelské příručce příslušenství. Pro připojení audio příslušenství toto příslušenství zapněte. Některá audio příslušenství se připojí k přístroji automaticky. Jinak otevřete kartu spárovaných přístrojů, vyberte příslušenství a zvolte **Volby** > **Připojit k audio zařízením**.

### Tipy pro zabezpečení

Pokud nepoužíváte připojení Bluetooth, zvolte **Bluetooth** > **Vypnutý** nebo **Viditelnost mého tel.** > **Nezobrazovat**.

Nepárujte přístroj s neznámým přístrojem.

### Indikátory připojení Bluetooth

 Bluetooth je aktivní.

 Pokud ikona bliká, váš přístroj se pokouší o připojení k jinému přístroji. Je-li ikona zobrazena nepřetržitě, je připojení Bluetooth aktivní.

### ■ Profil pro přístup k SIM kartě

Je-li bezdrátový přístroj v režimu vzdálené SIM, můžete pro iniciování a přijímání hovorů používat pouze připojené kompatibilní příslušenství, tedy například sadu do auta. Váš bezdrátový přístroj nebude v tomto režimu provádět žádná volání, kromě volání na čísla tísňových linek naprogramovaná v přístroji. Chcete-li volat pomocí přístroje, musíte nejdříve opustit režim vzdálené SIM. Byl-li přístroj zamknut, nejdříve jej odemkněte zadáním zamykačím kódu.

Pomocí profilu pro přístup k SIM kartě získáte přístup k SIM kartě svého přístroje prostřednictvím kompatibilní sady do auta. Tímto způsobem nebudete potřebovat pro přístup k datům na SIM kartě a pro připojení k síti GSM jinou SIM kartu.

K použití profilu pro přístup k SIM kartě potřebujete:

- Kompatibilní sadu do auta podporující bezdrátovou technologii Bluetooth
- Platnou SIM kartu v přístroji Nokia E90 Communicator

Další informace o sadách do auta a kompatibilitě s přístrojem Nokia E90 Communicator naleznete na [www.nokia.com](http://www.nokia.com) a v uživatelské příručce sady do auta.

#### Použití profilu pro přístup k SIM kartě

1. Zvolte  > **Připojení** > **Bluetooth** > **Režim vzdálené SIM** > **Zapnutý**.
2. Aktivujte Bluetooth v sadě do auta.
3. Pomocí sady do auta začněte vyhledávat kompatibilní zařízení. Pokyny naleznete také v uživatelské příručce vaší sady do auta.
4. V seznamu kompatibilních zařízení zvolte přístroj Nokia E90 Communicator.
5. Zadejte do vašeho přístroje Nokia E90 Communicator kód Bluetooth zobrazený na displeji sady do auta a spárujte přístroje.



**Tip:** Pokud jste již používali SIM kartu ze sady do auta s aktivním uživatelským profilem, sada do auta automaticky vyhledá přístroj se SIM kartou. Jestliže nalezne váš přístroj Nokia E90 Communicator a automatická autorizace je aktivována, sada do auta se při zapnutí zapalování vozidla automaticky připojí k síti GSM.

Po aktivaci profilu pro přístup ke vzdálené SIM kartě můžete používat aplikace v přístroji, které nepotřebují síť nebo služby SIM.

Chcete-li provádět připojení mezi přístrojem a sadou do auta bez samostatného potvrzování a autorizace, zvolte  > **Připojení** > **Bluetooth** a otevřete kartu spárovaných přístrojů. Přejděte na sadu do auta, stiskněte navigační klávesu a zadejte

## Možnosti připojení

kód Bluetooth. Pokud přístroj zobrazí dotaz, zda se má připojovat automaticky, zvolte **Ano**. Pokud zvolíte **Ne**, budou muset být požadavky na připojení od tohoto zařízení vždy samostatně odsouhlaseny.

Chcete-li ukončit z přístroje připojení pro přístup ke vzdálené SIM kartě, zvolte  > **Připojení** > **Bluetooth** > **Režim vzdálené SIM** > **Vypnutý**.

## ■ Infračervené propojení

Nemiřte infračerveným (IČ) paprskem nikomu do očí a dbejte, aby se infrazářiče vzájemně nerušily. Tento přístroj je laserový produkt 1. třídy.

Pomocí infračerveného propojení můžete spojit dvě zařízení a přenášet mezi nimi data. Pomocí infračerveného propojení můžete vzájemně přenášet s kompatibilním zařízením data jako jsou vizitky, poznámky v kalendáři a mediální soubory.

### Odeslání a příjem dat

1. Zkontrolujte, zda infračervené porty obou zařízení směřují proti sobě. Pozice zařízení je důležitější než úhel nebo vzdálenost.
2. Zvolte  > **Připojení** > **IČ port** pro zapnutí IČ portu přístroje.
3. Zapněte IČ port v druhém přístroji a počkejte několik sekund, dokud se nesestaví infračervené propojení.
4. Najděte požadovaný soubor v aplikaci nebo ve Správci souborů a zvolte **Volby** > **Odeslat** > **Přes IČ port**.

Pokud nebude přenos dat zahájen do 1 minuty od aktivace infračerveného portu, spojení bude zrušeno a musí být znovu spuštěno.

Všechny položky přijaté prostřednictvím infračerveného propojení se uloží do složky Přijaté aplikace Zprávy.

Pokud zařízení oddálíte od sebe, bude propojení zrušeno, ale infračervený paprsek v přístroji zůstane aktivní, dokud se nedeaktivuje.

## ■ Přístupové body k internetu

V přístupovém bodu se přístroj připojuje k síti. Chcete-li používat e-mailové a multimediální služby nebo se připojit k internetu a procházet webové stránky, musíte nejprve definovat pro tyto služby přístupový bod k internetu. Možná budete muset nastavit několik přístupových bodů k internetu, podle toho, k jakým serverům budete chtít přistupovat. Například procházení webu může vyžadovat jeden přístupový bod a přístup k intranetu vaší společnosti může vyžadovat jiné připojení. Pro připojení k internetu přes GPRS mohou být v přístroji předem definovaná nastavení výchozího přístupového bodu k internetu.

Při prvním zapnutí přístroje mohou být automaticky nakonfigurovány přístupové body na základě informací od provozovatele služby uložených na SIM kartě. Nastavení přístupového bodu můžete také obdržet prostřednictvím zprávy od svého provozovatele služeb. Tím se může snížit počet nastavení, která musíte sami zadat.

Dostupné možnosti se mohou lišit. Některé nebo všechny přístupové body mohou být pro váš přístroj předem nastaveny provozovatelem služby. Možná je nebudete moci přidávat, upravovat a odstraňovat. Další informace o přístupových bodech a jejich nastavení získáte u provozovatele služby a u provozovatele e-mailu.

### Nastavení přístupového bodu k internetu pro datová volání

1. Zvolte  > **Nástroje** > **Nastavení** > **Připojení** > **Přístupové body**.
2. Zvolte **Volby** > **Nový přístup. bod** pro vytvoření nového přístupového bodu, nebo zvolte existující přístupový bod ze seznamu a poté vyberte **Volby** > **Duplik. přístupový bod** pro použití tohoto přístupového bodu jako základu pro tento nový.
3. Definujte následující nastavení.
  - **Název připojení** — Zadejte popisný název připojení.
  - **Datový nosič** — Zvolte **Datové volání** nebo **Vysokor. data (GSM)**.
  - **Vytáčené číslo** — Zadejte telefonní číslo modemu přístupového bodu. Před mezinárodními čísly použijte **+**.
  - **Uživatelské jméno** — Zadejte uživatelské jméno, pokud ho poskytovatel služby vyžaduje. Uživatelská jména často rozlišují velká a malá písmena a jsou poskytována provozovatelem služby.
  - **Vyžadovat heslo** — Zvolte **Ano**, chcete-li zadávat heslo při každém přihlášení k serveru, nebo **Ne**, pokud chcete uložit heslo do paměti přístroje a přihlášení zautomatizovat.
  - **Heslo** — Pokud to provozovatel služby požaduje, zadejte heslo. Heslo často rozlišuje velká a malá písmena a poskytuje ho provozovatel služby.
  - **Autentifikace** — Zvolte **Bezpečná**, chcete-li vždy odeslat heslo zašifrované, nebo **Normální**, jestliže chcete heslo odeslat zašifrované, pokud je to možné.
  - **Domovská stránka** — Zadejte webovou adresu stránky, kterou chcete při použití tohoto přístupového bodu zobrazit jako domovskou stránku.
  - **Typ datového volání** — Zvolte **Analogové**, **ISDN v.110** nebo **ISDN v.120**.
  - **Max. přenos. rychl.** — Zvolte limit přenosové rychlosti. Pokud zvolíte **Automatická**, přenosová rychlost dat je určována sítí a může být ovlivněna provozem v síti. Někteří provozovatelé služby mohou vyšší přenosové rychlosti zpoplatňovat.

## Možnosti připojení

- Po definování základních nastavení zvolte **Volby** > **Pokročilá nastavení** a definujte pokročilá nastavení, nebo **Zpět** a uložte a ukončete nastavení.

### Pokročilé nastavení přístupového bodu k internetu pro datová volání

Po nastavení základního přístupového bodu k internetu pro **Datové volání** nebo **Vysokor. data (GSM)** zvolte **Volby** > **Pokročilá nastavení** a definujte následující pokročilá nastavení.

- Nastavení IPv4** — Zadejte IP přístroje a adresy DNS serveru pro internetový protokol IPv4.
- Nastavení IPv6** — Zadejte IP přístroje a adresy DNS serveru pro internetový protokol IPv6.
- Adr. proxy serveru** — Zadejte adresu serveru proxy.
- Číslo portu proxy** — Zadejte číslo portu serveru proxy. Servery proxy používají někteří provozovatelé služeb a jsou to servery umístěné mezi službou procházení a jejími uživateli. Tyto servery mohou poskytovat další zabezpečení a zrychlovat přístup ke službě.
- Použít zpětné volání** — Zvolte **Ano**, pokud používáte službu, která při navazování připojení k internetu zpětně volá váš přístroj.
- Typ zpětného volání** — Zvolte **Použít č. serveru** nebo **Použít jiné číslo** podle pokynů od provozovatele služby.
- Číslo zpětného volání** — Zadejte telefonní číslo datové komunikace svého přístroje, které používá server zpětného volání.
- Použít kompresi PPP** — Zvolením **Ano** zrychlíte přenos dat - pokud je tato funkce podporována vzdáleným serverem PPP.
- Použít přihlaš. skript** — Zvolte **Ano**, pokud váš poskytovatel služeb internetu požaduje přihlašovací skript nebo pokud chcete své přihlašování zautomatizovat. Přihlašovací skript je posloupnost instrukcí, které systém provádí během přihlašovacího procesu.
- Přihlašovací skript** — Zadejte přihlašovací skript. Toto nastavení je k dispozici pouze pokud jste zvolili **Použít přihlaš. skript** > **Ano**.
- Řetězec inic. modemu** — Zadejte příkazový řetězec pro nastavení připojení, pokud to vyžaduje provozovatel služby.

### Nastavení přístupového bodu k internetu pro paketová data (GPRS)

- Zvolte **☰** > **Nástroje** > **Nastavení** > **Připojení** > **Přístupové body**.
- Zvolte **Volby** > **Nový přístup. bod** pro vytvoření nového přístupového bodu, nebo zvolte existující přístupový bod ze seznamu a poté vyberte **Volby** > **Duplik. přístupový bod** pro použití tohoto přístupového bodu jako základu pro tento nový.
- Definujte následující nastavení.
  - Název připojení** — Zadejte popisný název připojení.
  - Datový nosič** — Zvolte **Paketová data**.
  - Název přístup. bodu** — Zadejte název přístupového bodu. Název je obvykle poskytován provozovatelem služby.
  - Uživatelské jméno** — Zadejte uživatelské jméno, pokud ho poskytovatel služby vyžaduje. Uživatelská jména často rozlišují velká a malá písmena a jsou poskytována provozovatelem služby.
  - Vyžadovat heslo** — Zvolte **Ano**, chcete-li zadávat heslo při každém přihlášení k serveru, nebo **Ne**, pokud chcete uložit heslo do paměti přístroje a přihlášení zautomatizovat.
  - Heslo** — Pokud to provozovatel služby požaduje, zadejte heslo. Heslo často rozlišuje velká a malá písmena a poskytuje ho provozovatel služby.
  - Autentifikace** — Zvolte **Bezpečná**, chcete-li vždy odeslat heslo zašifrované, nebo **Normální**, jestliže chcete heslo odeslat zašifrované, pokud je to možné.
  - Domovská stránka** — Zadejte webovou adresu stránky, kterou chcete při použití tohoto přístupového bodu zobrazit jako domovskou stránku.
- Po definování nastavení zvolte **Volby** > **Pokročilá nastavení**, chcete-li definovat pokročilá nastavení, nebo **Zpět**, pokud chcete nastavení uložit a ukončit.

### Pokročilé nastavení přístupového bodu k internetu pro paketová data (GPRS)

Po základním nastavení přístupového bodu k internetu pro paketová data (GPRS) zvolte **Volby** > **Pokročilá nastavení** a definujte následující pokročilá nastavení:

- Typ sítě** — Zvolte **IPv4** nebo **IPv6** jako typ internetového protokolu. Internetový protokol definuje způsob přenosu dat do přístroje a z něho.
- IP adresa telefonu** — Zadejte adresu IP přístroje. Zvolte **Automatická**, pokud chcete, aby přístroj poskytl adresu IP sítě. Nastavení bude zobrazeno pouze tehdy, pokud zvolíte **Typ sítě** > **IPv4**.
- DNS adresa** — Zadejte IP adresy do polí **Primární DNS adresa** a **Sekund. DNS adresa**, pokud to vyžaduje provozovatel služby. Jinak budou adresy DNS serveru poskytnuty automaticky.
- Adr. proxy serveru** — Zadejte adresu serveru proxy. Servery proxy používají někteří provozovatelé služeb a jsou to servery umístěné mezi službou procházení a jejími uživateli. Tyto servery mohou poskytovat další zabezpečení a zrychlovat přístup ke službě.

## 12. Bezdrátová místní síť (WLAN)

V některých místech, například ve Francii, platí omezení pro používání bezdrátové LAN. Další informace získáte u místních orgánů. Tento přístroj umí detekovat a připojit se k bezdrátové síti LAN (WLAN). Chcete-li používat WLAN, síť musí být v daném místě dostupná a přístroj do ní musí být připojen.

### ■ Viz Dostupnost WLAN

Chcete-li zobrazit dostupnost sítě WLAN, zvolte  > [Nástroje](#) > [Nastavení](#) > [Připojení](#) > [Bezdrátová LAN](#) > [Zobrazit dostup. WLAN](#).

Je-li WLAN dostupná, zobrazí se na displeji .

 **Tip:** Můžete rovněž vyhledat dostupné sítě v daném místě.

### ■ Připojení WLAN

 **Důležité:** Pro zvýšení bezpečnosti vašeho bezdrátového připojení k síti LAN vždy použijte některou z dostupných metod kódování přenosu. Použití kódování zmenšuje riziko neoprávněného přístupu k vašim datům.

Chcete-li používat WLAN, musíte ve WLAN vytvořit přístupový bod k internetu (IAP). Použijte přístupový bod pro aplikace, které vyžadují připojení k internetu. Připojení k WLAN je sestaveno, pokud vytvoříte datové připojení prostřednictvím přístupového bodu k internetu sítě WLAN. Aktivní připojení WLAN je ukončeno, pokud ukončíte datové připojení. Připojení můžete ukončit rovněž ručně. [Viz „Správce připojení“, s. 46.](#)

WLAN můžete používat při hlasovém volání nebo při aktivní službě paketových dat. V danou chvíli můžete být připojeni pouze k jedné WLAN, ale stejný přístupový bod k internetu může používat více aplikací.

I když je přístroj v režimu Offline, můžete používat WLAN (je-li k dispozici). Nezapomeňte se při sestavování připojení a používání WLAN řídit veškerými bezpečnostními pokyny.

Pokud přemístíte přístroj do jiného místa ve WLAN a mimo dosah přístupového bodu WLAN, může se automaticky aktivovat funkce roamingu pro připojení přístroje k jinému přístupovému bodu, který patří do stejné sítě. Dokud zůstáváte v dosahu přístupových bodů, které patří do stejné sítě, je přístroj připojen do sítě.

 **Tip:** Chcete-li zkontrolovat jedinečnou MAC (media access control) adresu, která identifikuje váš přístroj, například pro konfigurování vaší MAC adresy na WLAN routeru, zadejte na klávesnici přístroje `*#62209526#`. MAC adresa se zobrazí na displeji přístroje.

### ■ Průvodce WLAN

Zvolte  > [Připojení](#) > [Prův. WLAN](#).

Průvodce WLAN pomáhá s vyhledáním a připojením k bezdrátové LAN. Po otevření aplikace začne přístroj vyhledávat dostupné sítě WLAN a zobrazovat je v seznamu.

Chcete-li aktualizovat seznam dostupných WLAN, zvolte [Volby](#) > [Obnovit](#).

Chcete-li zahájit nebo pokračovat v procházení webu při používání přístupového bodu WLAN, vyberte požadovanou síť a zvolte [Volby](#) > [Spustit prohlíř. webu](#) nebo [Pokr. v proch. webu](#).

Chcete-li se odpojit od aktivního připojení WLAN, zvolte [Volby](#) > [Odpojit WLAN](#).

Chcete-li zobrazit detaily WLAN, zvolte [Volby](#) > [Detaily](#).

Chcete-li definovat přístupový bod k internetu pro zvolenou WLAN, zvolte [Volby](#) > [Definovat příst. bod](#).

Pro zvýšení bezpečnosti vašeho bezdrátového připojení k síti WLAN vždy použijte některou z dostupných metod kódování přenosu. Použití kódování zmenšuje riziko neoprávněného přístupu k vašim datům.

#### Použití průvodce v aktivním pohotovostním režimu

V aktivním pohotovostním režimu zobrazuje průvodce WLAN stav připojení k bezdrátové LAN a vyhledávání sítí. Pro zobrazení dostupných možností přejděte do řádky zobrazující stav a stiskněte navigační klávesu. V závislosti na stavu můžete zahájit prohlížení webu pomocí připojení k WLAN, odpojit se od WLAN, hledat dostupné WLAN nebo zapnout či vypnout vyhledávání sítí.

Je-li vyhledávání WLAN vypnuto a nejste připojeni k žádné WLAN, je na displeji v aktivním pohotovostním režimu zobrazen text [Skenování WLAN](#). Chcete-li zapnout vyhledávání a vyhledat dostupné sítě WLAN, přejděte na řádek se stavem a stiskněte navigační klávesu.

## Bezdrátová místní síť (WLAN)

Chcete-li zahájit vyhledávání dostupných WLAN, přejděte na řádek se stavem, stiskněte navigační tlačítko a zvolte **Hledat WLAN**. Chcete-li vypnout vyhledávání dostupných WLAN, přejděte na řádek se stavem, stiskněte navigační tlačítko a zvolte **Vypnout sken. WLAN**.

Je-li zvoleno **Spustit prohlížeč webu**, průvodce WLAN automaticky vytvoří přístupový bod k internetu (IAP) pro zvolenou WLAN. Přístupový bod k internetu je rovněž možné používat ostatními aplikacemi požadujícími připojení WLAN.

Pokud zvolíte zabezpečenou síť WLAN, budete požádáni o zadání odpovídajících přístupových informací. Pro připojení ke skryté síti musíte zadat správný identifikátor skryté služby (SSID).

### ■ Přístupové body WLAN

Chcete-li vyhledat dostupné WLAN ve vašem dosahu, zvolte  > **Připojení** > **Prův. WLAN**. Chcete-li vytvořit přístupový bod k internetu pro WLAN, zvolte **Volby** > **Definovat příst. bod**. Pro zobrazení detailů sítě zobrazené v seznamu zvolte **Volby** > **Detaily**.

Pokud aplikace vyzve ke zvolení přístupového bodu, zvolte vytvořený přístupový bod. Přístupový bod můžete rovněž vytvořit zvolením **Hledat WLAN** nebo pro vytvoření přístupových bodů k internetu použijte Správce spojení. [Viz „Správce připojení“, s. 46.](#)

### ■ Manuální nastavení přístupového bodu k internetu pro WLAN

1. Zvolte  > **Nástroje** > **Nastavení** > **Připojení** > **Přístupové body**.
2. Zvolte **Volby** > **Nový přístup. bod** pro vytvoření nového přístupového bodu, nebo zvolte existující přístupový bod ze seznamu a poté vyberte **Volby** > **Duplik. přístupový bod** pro použití tohoto přístupového bodu jako základu pro tento nový.
3. Definujte následující nastavení.
  - **Název připojení** — Zadejte popisný název připojení.
  - **Datový nosič** — Zvolte **Bezdrátová LAN**.
  - **Název sítě WLAN** — Chcete-li zadat identifikátor služby (SSID), tedy název, který identifikuje specifickou WLAN, zvolte **Zadat manuálně**. Chcete-li zvolit síť z dostupných sítí WLAN v dosahu, zvolte **Hledat názvy sítí**.
  - **Stav sítě** — Zvolte **Skrytá**, je-li připojovaná síť skrytá, nebo **Veřejná**, pokud není skrytá.
  - **Režim sítě WLAN** — Pokud zvolíte **Infrastruktura**, přístroje mohou prostřednictvím přístupového bodu WLAN komunikovat mezi sebou a s přístroji připojenými ke kabely propojené LAN. Pokud zvolíte **Ad-hoc**, přístroje mohou odesílat a přijímat data přímo mezi sebou a žádný přístupový bod WLAN není potřeba.
  - **Rež. zabezp. WLAN** — Musíte zvolit stejný režim zabezpečení, jaký je použit v přístupovém bodu WLAN. Pokud zvolíte WEP (wired equivalent privacy), 802.1x nebo WPA/WPA2 (Wi-Fi protected access), musíte rovněž nakonfigurovat odpovídající doplňková nastavení.
  - **Nast. zabezp. WLAN** — Upravte nastavení zabezpečení pro zvolený **Rež. zabezp. WLAN**.
  - **Domovská stránka** — Zadejte webovou adresu stránky, kterou chcete při použití tohoto přístupového bodu zobrazit jako domovskou stránku.

### ■ Pokročilá nastavení přístupového bodu k internetu pro WLAN

Po základním nastavení přístupového bodu k internetu pro WLAN zvolte **Volby** > **Pokročilá nastavení** a definujte následující pokročilá nastavení.

- **Nastavení IPv4** — Zadejte IP přístroje a adresy DNS serveru pro internetový protokol IPv4.
- **Nastavení IPv6** — Zvolte nebo zadejte adresy DNS serveru pro internetový protokol IPv6.
- **Ad-hoc kanál** — Kanál je většinou volen automaticky. Pro manuální zadání čísla kanálu (1-11) zvolte **Def. uživatelem**.
- **Adr. proxy serveru** — Zadejte adresu serveru proxy.
- **Číslo portu proxy** — Zadejte číslo portu serveru proxy.

Nastavení, která lze upravovat, se mohou lišit. Podrobnější informace získáte od svého provozovatele služeb.

### ■ Nastavení WLAN

[Viz „Nastavení WLAN“, s. 70.](#)



## 13. Web

Zvolte  > **Web**.

Abyste mohli procházet web (síťová služba), musíte nakonfigurovat nastavení přístupového bodu k internetu. Pokud používáte datové volání nebo připojení GPRS, musí vaše bezdrátová síť podporovat datové volání nebo GPRS a pro vaši SIM kartu musí být aktivovány datové služby.

Informace o dostupných službách, jejich cenách a poplatcích získáte od operátora sítě nebo poskytovatele služeb. U poskytovatele služeb získáte rovněž pokyny k používání služeb.

### ■ Přístupové body

Nastavení přístupového bodu k internetu mohlo být v přístroji nakonfigurováno automaticky podle informací ze SIM karty. Pokud se tak nestalo, požádejte o správná nastavení poskytovatele služby.



**Tip:** Nastavení přístupového bodu k internetu můžete obdržet od provozovatele služby ve formě speciální textové zprávy nebo z webových stránek provozovatele služby.

Nastavení přístupového bodu k internetu můžete také zadat ručně. [Viz „Přístupové body k internetu“, s. 49.](#)

### ■ Procházení webu

Chcete-li prohlížet web, zvolte záložku nebo zadejte adresu webové stránky ručně. Používejte pouze služby, kterým důvěřujete a které nabízejí odpovídající zabezpečení a ochranu před škodlivým softwarem.



**Tip:** Když začnete zadávat adresu, zobrazí se adresy dříve navštívených stránek, které se shodují se zadávanými znaky. Chcete-li otevřít stránku, přejděte na její adresu a stiskněte navigační klávesu.

Chcete-li se pohybovat po stránce, použijte navigační klávesu, která je na stránce zobrazena jako ukazatel. Když přesunete ukazatel na odkaz, ukazatel se změní na ruku. Odkaz otevřete stisknutím navigační klávesy. Nové odkazy se na webové stránce většinou zobrazí jako podtržený modrý text a již otevřené odkazy se zobrazí v barvě červené. Okolo obrázků, které jsou použity jako odkazy, se zobrazí modrý rámeček.

Adresy navštívených stránek se ukládají do složky **Autom. záložky**.

### ■ Záložky

V přístroji mohou být předem nainstalovány některé záložky nebo odkazy, které vám umožní přístup ke stránkám provozovaným třetími stranami, které nejsou spřízněnými osobami společnosti Nokia. Nokia nepotvrzuje ani nepřijímá žádnou odpovědnost za tyto stránky. Chcete-li je otevřít, musíte dbát stejné obezřetnosti s ohledem na zabezpečení a obsah, jako u jiných internetových stránkách.

Chcete-li zobrazit webovou stránku označenou záložkou, přejděte na záložku a stiskněte navigační klávesu.

Chcete-li přejít na jinou webovou stránku, zvolte **Volby** > **Volby navigace** > **Otevřít web. adresu**, zadejte adresu stránky a zvolte **Jít na**.

Chcete-li organizovat záložky, zvolte v hlavním zobrazení aplikace Web **Volby** > **Správce záložek**. Záložky můžete přesouvat a upravovat nebo vytvářet nové složky.

Chcete-li přidat záložku, zvolte **Volby** > **Správce záložek** > **Přidat záložku** a definujte následující položky:

- **Název** — Zadejte popisný název záložky.
- **Adresa** — Zadejte adresu webové stránky.
- **Přístupový bod** — Definujte přístupový bod pro připojení k webové stránce.
- **Uživatelské jméno** — Pokud to provozovatel služby požaduje, zadejte uživatelské jméno.
- **Heslo** — Pokud to provozovatel služby požaduje, zadejte heslo.

### ■ Ukončení spojení

Chcete-li ukončit spojení a zobrazit stránku v prohlížeči offline, zvolte **Volby** > **Nástroje** > **Odpojit**. Chcete-li ukončit spojení a zavřít prohlížeč, zvolte **Volby** > **Konec**.

### ■ Vymazání vyrovnávací paměti

Vyrovnávací paměť slouží k dočasnému ukládání dat. Pokud jste se pokoušeli o přístup nebo jste používali důvěrné informace vyžadující hesla, vymažte vyrovnávací paměť po každém použití. Informace nebo služby, které jste používali, jsou uloženy ve vyrovnávací paměti.

Chcete-li smazat vyrovnávací paměť, zvolte **Volby** > **Smazat privátní data** > **Smazat vyr. paměť**.

## ■ Zdroje a blogy zpráv

Zvolte [🔗](#) > [Web](#) > [Web. zdroje](#).

Zdroje obvykle obsahují nadpisy a články, často týkající se novinek nebo jiných témat. Blog je zkratka termínu Weblog, což je průběžně aktualizovaný webový diář.

Chcete-li stáhnout zdroj nebo blog, přejděte na něj a stiskněte navigační klávesu.

Pro přidání zdroje nebo blogu zvolte [Volby](#) > [Spravovat zdroje](#) > [Nový zdroj](#).

Pro upravení zdroje nebo blogu zvolte [Volby](#) > [Spravovat zdroje](#) > [Upravit](#).

## ■ Obecná nastavení

Zvolte [Volby](#) > [Nastavení](#) > [Obecná](#) a vyberte z následujících voleb:

- **Přístupový bod** — Vyberte přístupový bod pro připojování k webovým stránkám.
- **Domovská stránka** — Vyberte stránku, kterou chcete zobrazovat jako domovskou. Zvolte [Výchozí](#), chcete-li použít domovskou stránku přístupového bodu, [Def. uživatelem](#), chcete-li zadat adresu domovské stránky, [Použít aktuální str.](#), chcete-li použít aktuálně otevřenou webovou stránku, nebo [Záložky](#), chcete-li použít stránku se záložkami.
- **Mini mapa** — Zvolte, zda chcete zobrazit náhled stránky jako miniaturu v horní části zobrazované stránky.
- **Seznam historie** — Zvolte, zda chcete zobrazovat miniatury navštívených stránek, když se chcete vrátit zpět v historii procházení webu.
- **Skript Java/ECMA** — Některé webové stránky mohou obsahovat příkazy programu, které ovlivňují vzhled stránky nebo interakci mezi stránkou a prohlížeči. Chcete-li zamítnout použití takových skriptů, zvolte [Nepovolit](#) (například pokud máte potíže se stahováním).
- **Bezpečn. varování** — Zvolte [Zobrazovat](#) nebo [Nezobrazovat](#), chcete-li zobrazit nebo skrýt výstrahy zabezpečení přicházející během procházení webu.

## ■ Nastavení stránky

Zvolte [Volby](#) > [Nastavení](#) > [Stránka](#) a vyberte z následujících voleb:

- **Načíst obr. a zvuky** — Chcete-li při procházení webu urychlit načítání stránek tím, že nebudete načítat obrázky obsažené ve stránkách, zvolte [Ne](#).
- **Velikost displeje** — Chcete-li pro zobrazení webových stránek využít celou plochu displeje, zvolte [Celý displej](#). Při procházení webu v celobrazovkovém režimu můžete stisknutím levé výběrové klávesy otevřít [Volby](#) a použít dostupné volby.
- **Velikost písma** — Vyberte preferovanou velikost písma pro zobrazování webových stránek.
- **Hlasitost** — Nastavte hlasitost pro zvuky na webových stránkách.
- **Blok. překryv. okna** — Zvolte, zda chcete povolit překryvná okna. Některá překryvná okna mohou být nezbytná (například menší okna pro psaní e-mailů ve webových poštovních systémech), ale mohou také obsahovat nevyžádanou inzerci.
- **Výchozí kódování** — Zvolte správné kódování znaků pro váš jazyk.
- **Autom. aktualizace** — Vyberte, zda chcete automaticky opakovat načítání webových stránek.

## ■ Nastavení soukromí

Zvolte [Volby](#) > [Nastavení](#) > [Soukromí](#) a vyberte z následujících voleb:

- **Automatické záložky** — Chcete-li automaticky ukládat adresy navštívených webových stránek do složky [Autom. záložky](#), zvolte [Zapnuté](#). Chcete-li složku skrýt, zvolte [Skrýt složku](#).
- **Ukládání dat formuláře** — Vyberte, zda ukládat data formulářů na webových stránkách. Pokud toto nastavení vypnete, všechna předchozí uložená data se odstraní.
- **Cookie** — Zvolte, zda chcete povolit či zakázat odesílání a příjem cookies. Cookies jsou informace, které síťový server shromažďuje o vašich návštěvách různých webových stránek. Jsou nezbytné, pokud nakupujete na webu (například proto, aby byly nakupované položky uchovány do okamžiku, kdy se dostanete na stránku placení). Nicméně tyto informace mohou být zneužity a můžete například dostávat do přístroje nevyžádanou inzerci.
- **Odeslání výr. čísla** — Zvolte, zda chcete odesílat výrobní číslo (kód IMEI) vašeho přístroje na webové stránky.

## ■ Nastavení webových zdrojů

Chcete-li zvolit, zda se mají automaticky aktualizovat zdroje a blogy, vyberte [Volby](#) > [Nastavení](#) > [Web. zdroje](#) > [Autom. aktualizace](#).



## 14. Global Positioning System (GPS)

Zvolte  > [GPS](#).

GPS (Global Positioning System) je celosvětový rádiový navigační systém, který zahrnuje 24 satelitů a jejich pozemní stanice, které monitorují provoz satelitů.

Terminál GPS, například přijímač GPS v přístroji Nokia E90 Communicator, přijímá ze satelitů rádiové signály nízkého výkonu a měří dobu, kterou signály potřebovaly na doručení do přístroje. Z této doby přijímač GPS umí vypočítat svou polohu s přesností na metry.

Souřadnice jsou vyjádřeny ve stupních a desetinách stupňů s využitím souřadnicového systému WGS-84.

Systém GPS (Global Positioning System) je provozován vládou USA, která je výhradně odpovědná za jeho přesnost a údržbu. Přesnost dat může být ovlivněna nastavením satelitů systému GPS prováděným vládou USA a je předmětem změn podle politiky GPS Ministerstva obrany USA a Federálního radionavigačního plánu. Přesnost může být rovněž ovlivněna nesprávnou geometrií satelitu. Dostupnost a kvalita signálů systému GPS může být ovlivněna vaším umístěním, budovami, přírodními překážkami a povětrnostními podmínkami. GPS přijímač by měl být používán pouze na otevřeném prostranství, aby byl umožněn příjem signálů systému GPS.

GPS by mělo být vždy používáno jako pomůcka při navigaci. Systém GPS by neměl být používán pro přesné určování polohy a nikdy byste neměli výhradně spoléhat na data o poloze získaná z přijímače GPS pro zjišťování polohy nebo navigaci.

Počítadlo vzdálenosti má omezenou přesnost a může docházet k chybám zaokrouhlování. Přesnost může být rovněž ovlivněna dostupností a kvalitou signálů GPS.

### ■ Nokia Maps

Zvolte  > [GPS](#) > [Mapy](#).

V aplikaci Mapy uvidíte svou aktuální polohu na mapě, můžete prohlížet mapy různých měst a zemí, vyhledávat adresy a různé zajímavé body, nebo plánovat trasy z jednoho místa do jiného. Můžete ukládat polohy jako orientační body a odesílat je do kompatibilních přístrojů. Můžete si rovněž koupit další služby, například průvodce a podrobnou navigační službu s hlasovým naváděním.

Používáte-li Mapy poprvé, musíte definovat přístupový bod k internetu pro stahování informací o mapách pro vaši aktuální polohu. Chcete-li později změnit výchozí přístupový bod, zvolte [Volby](#) > [Nastavení](#) > [Sítě](#) > [Výchozí přístupový bod](#).

Téměř všechny digitální mapy jsou v určitém rozsahu nepřesné a neúplné. Nikdy výhradně nespolehejte na mapy poskytované pro použití v tomto přístroji.

### Stahování map

Procházíte-li mapami na displeji, například se přesouváte do jiné země, jsou nové mapy automaticky stahovány. Tyto stažené mapy jsou zdarma, ale stažení může vyžadovat přenos velkého množství dat od provozovatele služby. Informace o poplatcích za datové přenosy získáte od svého provozovatele služby.

Na displeji můžete v počítadle dat vidět množství přenesených dat (kB). Počítadlo zobrazuje datové přenosy při procházení map, vytváření tras nebo hledání různých umístění online.

Chcete-li zabránit, aby přístroj automaticky stahoval mapy prostřednictvím internetu, například když jste mimo svou domovskou síť, zvolte [Volby](#) > [Nastavení](#) > [Sítě](#) > [Použít síť](#) > [Vypnuto](#).

Chcete-li obdržet upozornění, pokud se přístroj zaregistruje mimo vaši domovskou síť, zvolte [Volby](#) > [Nastavení](#) > [Sítě](#) > [Upozornění na roaming](#) > [Zapnuto](#).

Chcete-li nastavit velikost vyrovnávací paměti, která je použita pro ukládání souborů map nebo hlasové navigace, zvolte [Volby](#) > [Nastavení](#) > [Sítě](#) > [Max.využ.pam.karty\(%\)](#). Tato možnost je dostupná jen při vložení kompatibilní paměťové karty. Je-li paměť plná, data nejstarší mapy se automaticky odstraní. Vyrovnávací paměť nelze vymazat.

### Nokia Map Loader

Nokia Map Loader je software pro PC, který můžete použít pro stahování a instalování map pro různé země z internetu do přístroje nebo do kompatibilní paměťové karty (je-li v přístroji vložena). Můžete jej rovněž použít pro stažení hlasových souborů pro podrobnou hlasovou navigaci.

Chcete-li používat aplikaci Nokia Map Loader, musíte ji nejdříve nainstalovat do kompatibilního PC. Tento PC software můžete stáhnout z adresy [www.nokia.com/maps](http://www.nokia.com/maps).

Nejdříve musíte použít aplikaci Nokia Maps a teprve poté Nokia Map Loader. Nokia Map Loader používá historii aplikaci Mapy pro kontrolu verze dat map, které mají být staženy.

Po nainstalování PC softwaru do počítače můžete mapy stahovat takto:

1. Připojte svůj přístroj k PC pomocí kompatibilního datového kabelu USB.
2. Na PC spusťte aplikaci Nokia Map Loader. Nokia Map Loader ověří verzi dat map, které mají být staženy.

3. Vyberte soubory map nebo hlasové navigace a stáhněte a nainstalujte je do přístroje.

### Satelitní informace

Při procházení mapami je na displeji zobrazen indikátor GPS . Pokouší-li se přístroj vytvořit GPS spojení, kroužky jsou žluté a ikona bliká. Až přístroj obdrží ze satelitů dostatek dat ke spočítání souřadnic aktuální polohy, ikona přestane blikat a změní barvu na zelenou.

Chcete-li zjistit, kolik satelitů přístroj našel a zda přístroj přijímá signály ze satelitů, zvolte **Volby** > **Možnosti mapy** > **Satelitní info**.

Pokud přístroj našel satelity, je v zobrazení informací o satelitech zobrazen pro každý satelit jeden sloupec. Čím vyšší je sloupec, tím je signál ze satelitu silnější. Pokud přístroj přijal ze satelitů dostatek dat ke spočítání souřadnic aktuální polohy, barva sloupce se změní na černou.

Aby byl přístroj schopen spočítat počáteční souřadnice aktuální polohy, musí obdržet signály nejméně ze čtyř satelitů. Po provedení počátečního výpočtu je možné pokračovat ve vypočítávání souřadnic podle tří satelitů. Přesnost polohy je samozřejmě tím větší, čím více satelitů je nalezeno.

### Procházení mapami

Pokrytí map se v jednotlivých zemích liší.

Otevřete-li aplikaci Mapy, mapa se zvětší a zaměří na místo, které bylo uloženo při vaší poslední relaci. Nebylo-li při poslední relaci uloženo žádné místo, Mapa se zaměří na hlavní město země, ve které se nacházíte, v závislosti na informacích, které přístroj získává od celulární sítě. Ve stejnou dobu je stažena mapa umístění, pokud nebyla stažena při předchozích relacích.

Chcete-li vytvořit GPS spojení a zaměřit jej na vaši aktuální polohu, zvolte **Volby** > **Najít místo** > **Poloha GPS [0]** nebo stiskněte **0**. Vaše aktuální poloha je indikována na mapě ikonou .

Chcete-li se pohybovat po mapě, tiskněte navigační klávesu nahoru, dolů, vlevo nebo vpravo.

Pro přepínání mezi 2D a 3D zobrazením zvolte **Volby** > **Možnosti mapy** > **2D/3D**.

Chcete-li najít umístění, zvolte **Volby** > **Najít místo**.

Chcete-li použít umístění na mapě, například jako počáteční bod pro další hledání, plánování trasy, zobrazení detailů nebo zahájení navigace (zvláštní služba), stiskněte navigační klávesu a vyberte požadovanou možnost.

Chcete-li použít zoom, stiskněte **\*** nebo **#**.

Chcete-li definovat, jaké informace jsou na mapě zobrazeny, zvolte **Volby** > **Možnosti mapy** > **Kategorie**.

Chcete-li pořídit otisk obrazovky vašeho umístění, zvolte **Uložit** > **Jako obrázek**. Otisk obrazovky je uložen do Galerie.

Chcete-li uložit své umístění jako orientační bod, stiskněte navigační klávesu a zvolte **Uložit** > **Jako orientační bod**.

Chcete-li zobrazit uložené orientační body, zvolte **Volby** > **Najít místo** > **Orientační bod**.

Chcete-li poslat orientační bod do kompatibilního přístroje, stiskněte navigační klávesu a zvolte **Poslat**. Odešlete-li orientační bod v textové zprávě, bude informace zkonvertována do prostého textu.

Pro nakonfigurování sítě, plánování a obecných nastavení zvolte **Volby** > **Nastavení**.

### Vyhledávání umístění

Chcete-li na mapě zobrazit zajímavá místa ve vašem okolí nebo na jiných místech, zvolte **Volby** > **Najít místo** > **V okolí** a kategorii.

Chcete-li vyhledat požadované umístění podle názvu, zvolte **Volby** > **Najít místo** > **Hled. podle kl. slov**, nebo začněte zadávat první písmena názvu a zvolte **Hledat**.

Chcete-li vyhledat umístění podle adresy, zvolte **Volby** > **Najít místo** > **Podle adresy**. Musíte zadat město a zemi. Chcete-li použít adresu, kterou jste uložili do karty kontaktu v Kontaktech, zvolte **Volby** > **Najít místo** > **Podle adresy** > **Volby** > **Vybrat z kontaktů**.

Chcete-li zobrazit výsledky na mapě, stiskněte navigační klávesu a zvolte **Zobrazit na mapě**.

Chcete-li zobrazit seznam vašich dřívějších umístění, zvolte **Volby** > **Najít místo** > **Minulé**.

### Plánování trasy

1. Chcete-li plánovat trasu z jednoho místa do jiného, přejděte na místo na mapě, stiskněte navigační klávesu a zvolte **Trasa Z**.
2. Vyhledejte **Zvolit**, zvolte **Volby** > **Zvolit** a požadovanou možnost. Chcete-li upravit nastavení plánování, například režim dopravy, zvolte **Volby** > **Nastavení** > **Trasa**.
3. Pro zvolení cíle vyhledejte **Do**, zvolte **Volby** > **Zvolit** a požadovanou možnost.

## Global Positioning System (GPS)

4. Pro zobrazení itineráře trasy zvolte **Volby** > **Zobrazit trasu**. Trasa je vypočítána s ohledem na zvolená nastavení trasy.

Pro zobrazení itineráře trasy na mapě zvolte **Volby** > **Zobrazit na mapě**.

Chcete-li spustit simulaci trasy, zvolte **Volby** > **Spustit simulaci**.



**Tip:** S aplikací Mapy můžete používat rovněž kompatibilní GPS přijímač s připojením Bluetooth. Například ve voze je možné samostatný GPS přijímač umístit tak, aby měl volný výhled na oblohu. Povolte použití externího GPS přijímače v nastavení polohy.

### Zvláštní služby k aplikaci Mapy

Jako doplněk k aplikaci Mapy můžete dokoupit službu podrobné hlasové navigace. Můžete rovněž koupit a stáhnout různé druhy průvodců, například průvodce různými městy. Stažené soubory jsou automaticky uloženy do přístroje.

Koupená licence k průvodci je specifická pro daný přístroj a nelze ji přenášet z jednoho přístroje na jiný.

#### Navigace

Chcete-li koupit navigační službu s hlasovým naváděním, zvolte **Volby** > **Služby navíc** > **Přidat navigaci**.

Po vytvoření trasy v aplikaci Mapy zahájíte navigaci do požadovaného cíle s GPS pomocí hlasového navádění zvolením **Volby** > **Spustit navigaci**. Navigaci můžete rovněž zahájit zvolením libovolného místa na mapě nebo v seznamu výsledků hledání a **Navigace do**.

Při prvním použití navigace jste vyzváni k volbě jazyka hlasového navádění a stažení souborů hlasového navádění ve zvoleném jazyce. Soubory hlasového navádění můžete stáhnout rovněž pomocí aplikace Nokia Map Loader. Chcete-li později změnit jazyk, zvolte v hlavním zobrazení aplikace Mapy položku **Volby** > **Nastavení** > **Obecné** > **Hlasové navádění**.

Chcete-li zamítnout navrženou trasu a použít jinou, zvolte **Volby** > **Alternativní trasa**.

Chcete-li zobrazit pouze následující odbočky a skrýt mapu, zvolte **Volby** > **Možnosti mapy** > **Režim šipky**.

Chcete-li navigaci ukončit, zvolte **Volby** > **Zastavit navigaci**.

#### Průvodci

Chcete-li koupit a stáhnout průvodce, zvolte **Volby** > **Služby navíc** > **Průvodci**. Průvodce městy poskytují informace o atrakcích, restauracích, hotelech a dalších možných zajímavých bodech. Průvodce musíte před použitím stáhnout a koupit.

Chcete-li do přístroje stáhnout nového průvodce, vyberte nejbližšího průvodce nebo karty všech průvodců, vyberte požadovaného průvodce a **OK**. Automaticky se zahájí proces nákupu. Za průvodce můžete platit kreditní kartou nebo si nechat strhnout částku v telefonním účtu, pokud tuto službu podporuje provozovatel služby celulární sítě.

Nákup potvrďte dvojným zvolením **OK**. Chcete-li obdržet potvrzení o nákupu e-mailem, zadejte své jméno a e-mailovou adresu a zvolte **OK**.

Chcete-li procházet staženým průvodcem, vyberte kartu průvodců, vyberte požadovaného a případně i podkategorii (je-li k dispozici).

### ■ GPS data

Tato funkce není určena pro podporu požadavků na zjišťování polohy pro odpovídající volání. Další informace o tom, jak váš telefon splňuje vládní nařízení na službu tísňových volání se zjišťováním polohy, získáte od svého provozovatele služby.

GPS by mělo být vždy používáno jako pomůcka při navigaci. Systém GPS by neměl být používán pro přesné určování polohy a nikdy byste neměli výhradně spoléhat na data o poloze získaná z přijímače GPS pro zjišťování polohy nebo navigaci.

Zvolte  > **GPS** > **GPS data**.

Díky aplikaci GPS data si můžete prohlédnout aktuální polohu, vyhledat cestu do požadovaného cíle a zjistit vzdálenost cesty.

Zvolte **Navigace** pro zobrazení navigačních informací o vaší cestě, **Poloha** pro zobrazení informací o vaší aktuální poloze nebo **Délka** pro zobrazení cestovních informací, například o vzdálenosti a době vaší cesty a vaší průměrné a maximální rychlosti.

Aby bylo možno použít aplikaci jako pomůcku pro cestování, musí dostávat informace o poloze alespoň ze tří satelitů.

Chcete-li zvolit metodu zjišťování polohy pro detekci umístění vašeho přístroje, zvolte **Volby** > **Nastavení polohy**, vyhledejte požadovanou metodu a zvolte **Volby** > **Zapnout**.

Chcete-li zjistit intenzitu signálu satelitů, které poskytují informace potřebné pro navigaci, otevřete některé ze tří oken a zvolte **Volby** > **Stav satelitu**.

Chcete-li nastavit orientační bod nebo umístění jako cíl vaší cesty, zvolte **Navigace** > **Volby** > **Nastavit cíl cesty**. Můžete rovněž zadat souřadnice požadovaného cíle.

Chcete-li odstranit cíl cesty, zvolte **Navigace** > **Volby** > **Ukončit navigaci**.

Chcete-li uložit aktuální polohu jako orientační bod, zvolte **Navigace** nebo **Poloha** a **Volby** > **Uložit polohu**.

Pro spuštění tachometru zvolte **Délka** > **Volby** > **Start**. Pro zastavení tachometru zvolte **Volby** > **Stop**.

## Global Positioning System (GPS)

Chcete-li vynulovat všechna pole a zahájit nové měření cesty, zvolte [Délka](#) > [Volby](#) > [Restartovat](#).

Chcete-li změnit používaný měrný systém, zvolte [Volby](#) > [Nastavení](#) > [Měrný systém](#) > [Metrické](#) nebo [Anglosas./Britské](#).

Chcete-li opravit hodnotu nadmořské výšky přijatou ze satelitů pro navigaci, zvolte [Volby](#) > [Nastavení](#) > [Kalibr. nadm. výšky](#).

### ■ Orientační body

Zvolte [GPS](#) > [GPS](#) > [Orient. body](#).

Orientační body jsou souřadnice zeměpisných míst, které můžete uložit do přístroje a použít je v budoucnu v různých službách založených na informacích o poloze. Orientační body můžete vytvořit pomocí vnitřního GPS přijímače v přístroji nebo sítě (síťová služba).

Chcete-li vytvořit orientační bod, zvolte [Volby](#) > [Nový orientační bod](#). Zvolte [Aktuální poloha](#), chcete-li požádat síť o zeměpisnou šířku a délku vaší aktuální polohy, nebo [Použít mapu](#), chcete-li zvolit umístění z mapy, nebo [Zadat manuálně](#), pokud chcete vyplnit nezbytné informace o poloze jako je název, kategorie, adresa, zeměpisná šířka, délka a nadmořská výška.

Pro zobrazení orientačního bodu na mapě zvolte [Volby](#) > [Ukázat na mapě](#).

### Úpravy orientačních bodů

Chcete-li upravit orientační bod, zvolte [Volby](#) > [Upravit](#) > [Volby](#) a vyberte z následujících možností:

- [Zvolit kategorie](#) — Začlenění orientačního bodu do skupiny podobných orientačních bodů. Zvolte kategorii pro upravení informací o orientačním bodu, např. název, kategorii, adresu, zeměpisnou šířku, délku a nadmořskou výšku.
- [Načíst aktuál. polohu](#) — Můžete vyžádat a automaticky vyplnit souřadnice zeměpisné šířky a délky a vytvořit orientační bod v místě vaší aktuální polohy.
- [Odstranit](#) — Odebrání orientačního bodu.
- [Ikona orient. bodu](#) — Změna ikony orientačního bodu.
- [Ukázat na mapě](#) — Zobrazení orientačního bodu na mapě.
- [Odeslat](#) — Odeslání orientačního bodu do kompatibilních zařízení.
- [Volby úprav](#) — Upravení telefonních čísel a URL adres přiřazených k orientačnímu bodu.
- [Jazyk psaní](#) — Změna jazyka psaní.

### Kategorie orientačních bodů

Kategorie orientačních bodů můžete zobrazit dvěma způsoby: v jednom je uveden seznam kategorií, které již obsahují orientační body, a ve druhém je uveden seznam všech kategorií uložených v přístroji.

Chcete-li zobrazit orientační body, které obsahuje kategorie, vyberte kategorii a stiskněte navigační klávesu.

Chcete-li vytvořit novou kategorii, zvolte [Volby](#) > [Upravit kategorie](#) > [Volby](#) > [Nová kategorie](#).

Chcete-li přesunout orientační bod z jedné kategorie do jiné, otevřete kartu orientačních bodů, vyberte orientační bod a [Volby](#) > [Přidat do kategorie](#). Vyberte starou kategorii, vedle které se odstraní značka. Vyberte kategorii nebo dílčí kategorii, do které chcete přidat orientační bod. Zvolte [Přijmout](#).

### Přijaté orientační body

Zvolte [Zprávy](#) > [Zprávy](#).

Otevřete zprávu, která obsahuje orientační bod, který jste přijali z jiného zařízení. Přejděte na orientační bod a stiskněte navigační klávesu.

Chcete-li uložit orientační bod do přístroje, zvolte [Volby](#) > [Uložit](#).

Chcete-li předat orientační bod do kompatibilních zařízení, zvolte [Volby](#) > [Odeslat](#).

Pro zobrazení přijatého orientačního bodu na mapě zvolte [Volby](#) > [Ukázat na mapě](#).

Chcete-li vyhledat trasu k přijatému orientačnímu bodu, zvolte [Volby](#) > [Ukázat trasu](#).

## 15. Hlasové aplikace

### ■ Push to talk

Zvolte [☰](#) > [Připojení](#) > [PTT](#).

Služba PTT (Push to talk) (síťová služba) poskytuje přímou hlasovou komunikaci spojenou se stisknutím tlačítka. Pomocí služby Push to talk můžete svůj přístroj používat jako vysílačku.

Pomocí Push to talk můžete konverzovat s jinou osobou nebo se skupinou osob, nebo se připojit do komunikačního kanálu. Kanál je jako chatová místnost: můžete volat do kanálu a zjistit, jestli je někdo online. Volání do kanálu ostatní uživatele neupozorňuje; uživatelé se pouze přihlásí do kanálu a zahájí konverzaci s ostatními.

V komunikaci Push to talk jedna osoba hovoří a ostatní uživatelé poslouchají vestavěným reproduktorem. Uživatelé se v diskuzi vzájemně střídají. Protože vždy může hovořit pouze jeden uživatel, maximální délka hovoru je omezena. Podrobnosti o délce hovoru ve vaší síti získáte od provozovatele služby.

Abyste mohli používat Push to talk, musíte definovat přístupový bod a nastavení Push to talk. Nastavení můžete obdržet ve zprávě od provozovatele služby, který nabízí službu Push to talk.

Telefonické volání má vždy přednost před voláním Push to talk.

### Nastavení služby Push to talk

Zvolte [Volby](#) > [Nastavení](#) a vyberte [Nastavení uživatele](#) pro definování předvoleb pro Push to talk nebo [Nastavení spojení](#) pro změnu detailů připojení. Správná nastavení získáte od provozovatele služby.

Nastavení, která lze upravovat, se mohou lišit.

### Přihlášení ke službě Push to talk

Zapnete-li [Spuštění aplikace](#) v menu [Nastavení uživatele](#), Push to talk se automaticky přihlásí ke službě po zapnutí přístroje. Pokud ne, musíte se přihlásit manuálně.

Pro manuální přihlášení ke službě Push to talk zvolte [Volby](#) > [Přihlásit k PTT](#).

Je-li nastavení [Typ vyzvánění](#) přístroje nastaveno na [1 pípnutí](#) nebo [Tiché](#), nebo probíhá-li hovor, nemůžete iniciovat ani přijímat Push to talk volání.

### Iniciování Push to talk volání



**Výstraha:** Je-li používán reproduktor, nedržte přístroj u ucha, protože hlasitost může být velmi vysoká.

Chcete-li iniciovat Push to talk volání, zvolte [Volby](#) > [Kontakty](#), vyberte jeden nebo více kontaktů ze seznamu a stiskněte tlačítko Zvuk. Nezapomeňte při volání Push to talk držet přístroj před sebou, abyste viděli na displej. Na displeji jste informováni, kdy přijde řada na váš hovor. Hovořte směrem na mikrofon a nezakrývejte reproduktor. Držte tlačítko Zvuk stisknuté po celou dobu vašeho hovoru. Po ukončení hovoru uvolněte tlačítko.

Chcete-li ukončit Push to talk volání, stiskněte tlačítko Konec.

Při příchozím Push to talk volání přijměte volání stisknutím tlačítka Volat nebo odmítněte volání stisknutím tlačítka Konec.

### Správa PTT kontaktů

Pro zobrazení, přidání, upravení, odstranění nebo volání kontaktů zvolte [Volby](#) > [Kontakty](#). Zobrazí se seznam jmen ze seznamu Kontakty s informacemi o jejich stavu přihlášení.

Chcete-li volat vybraný kontakt, zvolte [Volby](#) > [Individuální volání](#).

Chcete-li volat skupinu, zvolte několik kontaktů a [Volby](#) > [Volat s více](#).

Chcete-li kontaktu poslat požadavek, aby vám zavola, zvolte [Volby](#) > [Poslat pož. na zp. vol.](#)

Chcete-li odpovědět na požadavek na zpětné volání, zvolte [Ukázat](#) pro otevření požadavku na zpětné volání. Chcete-li iniciovat Push to talk volání odesílateli, stiskněte tlačítko Zvuk.

### Vytvoření PTT kanálu

Chcete-li vytvořit kanál, zvolte [Volby](#) > [Nový kanál](#) > [Vytvořit nový](#).

Chcete-li registrovat kanál u služby Push to talk, zvolte [Volby](#) > [Registrovat](#).

Pro připojení ke kanálu vyberte požadovaný kanál a stiskněte tlačítko Zvuk.

Chcete-li pozvat uživatele do kanálu, zvolte [Volby](#) > [Poslat pozvánku](#).

## Hlasové aplikace

Chcete-li zobrazit aktuálně aktivní uživatele kanálu, zvolte **Volby** > **Aktivní členové**.

Chcete-li zobrazit další informace o zvoleném uživateli, zvolte **Volby** > **Detaily kontaktu**.

Jste-li přihlášení ke službě Push to talk, Push to talk se automaticky připojí ke kanálům, které byly aktivní při posledním zavření aplikace.

### Ukončení Push to talk

Chcete-li ukončit Push to talk, zvolte **Volby** > **Konec**. Zvolte **Ano** pro odhlášení a ukončení služby. Zvolte **Ne**, chcete-li nechat aplikaci aktivní na pozadí.

### ■ Záznamník

Zvolte  > **Média** > **Záznamník**.

Pomocí aplikace Záznamník můžete nahrát až 60 sekund dlouhou hlasovou poznámku, uložit hlasový záznam jako zvukový klip a přehrát zvukový klip. Záznamník podporuje formát souboru AMR.

Stisknutím tlačítka Zvuk aktivujete Záznamník. Pokud jste se přihlásili ke službě Push to talk, tlačítko Zvuk funguje jako tlačítko Push to talk a neaktivuje Záznamník.

Chcete-li zaznamenat hlasovou poznámku, zvolte **Volby** > **Nahrát zvuk**. Zvolte **Pauza**, chcete-li záznam pozastavit. Pokračujte zvolením **Nahrávat**. Záznam ukončíte zvolením **Stop**. Zvukový klip je automaticky uložen do složky Zvukových klipů v Galerii.

Maximální délka hlasového záznamu je 60 sekund, ale závisí také na množství volné paměti přístroje nebo na paměťové kartě.

### Přehrání hlasového záznamu

Chcete-li si poslechnout právě nahraný klip, zvolte **Přehrát**. Na ukazateli průběhu se zobrazuje čas, pozice a délka přehrávání hlasové nahrávky. Zvolením **Stop** zrušíte přehrávání.

Pro pozastavení přehrávání nahrávky zvolte **Pauza**. Přehrávání bude pokračovat po zvolení **Přehrát**.

### Nastavení hlasového záznamníku

Hlasové záznamy se automaticky ukládají do paměti přístroje, pokud výchozí umístění nezměníte. Hlasové záznamy, které vytvoříte nebo přijmete po změně nastavení, budou touto změnou dotčeny.

Chcete-li změnit výchozí umístění uložených hlasových záznamů, zvolte **Volby** > **Nastavení** > **Použitá paměť**.

Chcete-li definovat kvalitu nahrávání, zvolte **Volby** > **Kvalita nahrávky**.



**Tip:** Soubory Waveform (.wav) se vyskytují jako formát zvukových souborů častěji, ale soubory adaptive multi-rate (.amr) jsou při srovnatelné kvalitě zvuku menší.

### ■ Hlasová pomoc

Zvolte  > **Nástroje** > **Hlas. pomoc**.

Aplikace Hlasová pomoc čte text na displeji a umožňuje používat základní funkce přístroje bez nutnosti dívat se na displej.

Pro poslech položek ze seznamu kontaktů zvolte **Kontakty**. Nepoužívejte tuto možnost, pokud máte více než 500 kontaktů.

Pro poslech informací o nepřijatých a přijatých hovorech, volaných číslech a často používaných číslech zvolte **Poslední hovory**.

Chcete-li si poslechnout hlasové zprávy, zvolte **Hlas. schránka**.

Chcete-li vytočit telefonní číslo, zvolte **Číselník**.

Chcete-li si poslechnout aktuální čas, zvolte **Hodiny** > **Čas**. Chcete-li si poslechnout dnešní datum, zvolte **Hodiny** > **Datum**.

Chcete-li si poslechnout další možnosti, zvolte **Volby**.

### ■ Řeč

Zvolte  > **Nástroje** > **Mluvení**.

V aplikaci Řeč můžete nastavit jazyk, hlas a vlastnosti hlasu pro čtení zpráv.

Chcete-li nastavit jazyk pro čtení zpráv, zvolte **Jazyk**.

Chcete-li nastavit hlas čtení, zvolte **Hlas**. Hlas je závislý na jazyce.

Chcete-li nastavit rychlost čtení, zvolte **Nastavení hlasu** > **Rychlost**.

Chcete-li nastavit hlasitost čtení, zvolte **Nastavení hlasu** > **Hlasitost**.

Chcete-li si poslechnout hlas, otevřete kartu hlasu, vyberte hlas a zvolte **Přehrát hlas**.



### ■ Hlasové příkazy

Zvolte [🔊](#) > [Nástroje](#) > [Hlas. příkazy](#).

Pomocí hlasových příkazů můžete iniciovat telefonní hovory a spouštět aplikace, profily nebo jiné funkce přístroje.

Přístroj vytvoří hlasový záznam pro položky v Kontaktech a pro funkce označené v aplikaci Hlasové příkazy. Při vyslovení hlasového příkazu přístroj porovná vyslovená slova s hlasovým záznamem v přístroji. Hlasové příkazy nezávisí na hlase mluvčího; rozpoznávání hlasu v přístroji se však přizpůsobí hlasu hlavního uživatele, aby funkce lépe rozpoznávala hlasové příkazy.

#### Volání

Hlasovým záznamem pro kontakt je jméno nebo přezdívka uložená na kartě kontaktu v Kontaktech.

Chcete-li si poslechnout hlasový záznam, otevřete kontakt a zvolte [Volby](#) > [Přehr. hlas. záznam](#).

1. Chcete-li volat pomocí hlasového příkazu, stiskněte a podržte tlačítko Zvuk.
2. Až uslyšíte tón nebo uvidíte signál na displeji, zřetelně vyslovte jméno uložené ke kontaktu.
3. Přístroj přehraje syntetizovaný hlasový záznam rozpoznáního kontaktu ve vybraném jazyce přístroje a zobrazí jméno a číslo. Po uplynutí 1,5 sekundy přístroj vytočí číslo. Pokud přístroj nerozpozná kontakt správně, zvolte [Další](#) pro zobrazení seznamu dalších shod nebo zvolte [Konec](#), čímž ukončíte vytáčení.

Pokud je kontaktu přiřazeno více čísel, vybere přístroj výchozí číslo - pokud bylo nastaveno. Jinak přístroj vybere první dostupné číslo v následujícím pořadí polí: [Mobil](#), [Mobil \(domů\)](#), [Mobil \(práce\)](#), [Telefon](#), [Telefon \(domů\)](#) a [Telefon \(práce\)](#).

#### Spuštění aplikace

Přístroj vytvoří hlasové záznamy pro aplikace uvedené v aplikaci Hlasové příkazy.

Chcete-li spustit aplikaci pomocí hlasového příkazu, stiskněte a podržte tlačítko Zvuk a zřetelně vyslovte název aplikace. Pokud přístroj nerozpozná aplikaci správně, zvolte [Další](#) pro zobrazení seznamu dalších shod nebo zvolte [Konec](#), čímž zrušíte spuštění.

Chcete-li přidat do seznamu další aplikace, zvolte [Volby](#) > [Nová aplikace](#).

Chcete-li změnit hlasový příkaz aplikace, zvolte [Volby](#) > [Změnit příkaz](#) a zadejte nový příkaz.

#### Změna profilů

Přístroj vytvoří hlasový záznam pro jednotlivé profily. Chcete-li nastavit profil pomocí hlasového příkazu, stiskněte a podržte tlačítko Zvuk a vyslovte název profilu.

Chcete-li změnit hlasový příkaz, zvolte [Profily](#) > [Volby](#) > [Změnit příkaz](#).

#### Nastavení hlasových příkazů

Chcete-li vypnout syntetizátor přehrávající rozpoznané hlasové příkazy ve zvoleném jazyce přístroje, zvolte [Nastavení](#) > [Syntetizátor](#) > [Vypnutý](#).

Chcete-li obnovit funkci učení rozpoznávání hlasu, jestliže došlo ke změně hlavního uživatele přístroje, zvolte [Odebrat mé hlas. úpravy](#).



## 16. Multimediální aplikace

Zvolte  > **Média**.

Složka Média obsahuje různé multimediální aplikace, které umožňují uložit a zobrazit obrázky, nahrávat zvuky a přehrávat zvukové klipy.

### ■ RealPlayer

Zvolte  > **Média** > **RealPlayer**.

Aplikace RealPlayer přehrává videoklipy a zvukové soubory uložené v paměti přístroje nebo na paměťové kartě, přenesené do vašeho přístroje z e-mailu nebo kompatibilního počítače nebo streamované do přístroje přes web. Mezi podporované formáty patří MPEG-4, MP4 (ne streamované), 3GP, RV, RA, AAC, AMR a Midi. RealPlayer nemusí nutně podporovat všechny variace formátů multimediálních souborů.

### Přehrávání videoklipů a odkazů na streamování



**Výstraha:** Je-li používán reproduktor, nedržte přístroj u ucha, protože hlasitost může být velmi vysoká.

Chcete-li přehrávat videoklip nebo zvukový soubor, zvolte **Volby** > **Otevřít** > **Poslední klipy** pro přehrání jednoho ze šesti posledních přehrávaných videoklipů, nebo **Uložený klip** pro přehrání videoklipu nebo otevření webové stránky. Zvolte **Přehrát**.

Chcete-li přehrávat streamovaná média, zvolte webový odkaz ukazující na mediální klip a zvolte **Přehrát**; nebo se připojte k webu, vyhledejte videoklip nebo zvukový soubor a zvolte **Přehrát**. RealPlayer rozeznává dva druhy odkazů: rtsp:// URL a http:// URL ukazující na soubor RAM. Před zahájením vysílání obsahu se musí váš přístroj připojit k webovému serveru a načíst obsah do vyrovnávací paměti. Pokud problémy síťového připojení způsobují při přehrávání chyby, RealPlayer se pokusí znovu automaticky připojit k přístupovému bodu k internetu.

Chcete-li při přehrávání nastavit hlasitost, stiskněte navigační klávesu vpravo nebo vlevo.

Pokud chcete během přehrávání přejít rychle dopředu, stiskněte navigační klávesu nahoru a podržte ji. Pokud chcete během přehrávání přejít rychle dozadu, stiskněte navigační klávesu dolů a podržte ji.

Chcete-li zastavit přehrávání nebo streamování, zvolte **Stop**. Načítání do vyrovnávací paměti nebo připojení k serveru streamování se zastaví, přehrávání klipu se zastaví a klip se přetočí na začátek.

Chcete-li stáhnout videoklipy z webu, zvolte **Volby** > **Stáhnout videa**.

Chcete-li zobrazit videoklip v celoobrazovkovém režimu, zvolte **Volby** > **Přehrát v celoobr. r.** V celoobrazovkovém režimu se video zvětší tak, že pokryje maximální možnou oblast displeje, při zachování poměru stran.



**Tip:** Chcete-li přepínat mezi režimem normální a celé obrazovky, stiskněte na klávesnici **2**.

### Odesílání zvukových souborů a videoklipů

Chcete-li přenést mediální klip do kompatibilního přístroje, zvolte **Volby** > **Odeslat**. Zvolte způsob odeslání.

Chcete-li odeslat mediální klip ve zprávě, vytvořte multimediální zprávu, zvolte klip, který chcete připojit a zvolte **Vložit objekt** > **Videoklip** nebo **Zvukový klip**.

Chcete-li odebrat mediální klip, který jste vložili, zvolte **Volby** > **Odebrat přílohu** > **Ano**.

### Zobrazení informací o mediálním klipu

Chcete-li zobrazit vlastnosti videoklipu, zvukového souboru nebo webového odkazu, zvolte **Volby** > **Detaily klipu**. Informace mohou zahrnovat například přenosovou rychlost nebo internetový odkaz na soubor streamování.

Chcete-li zapnout ochranu souboru pro mediální klip, zvolte **Volby** > **Detaily klipu** > **Stav** > **Volby** > **Změnit**. Ochrana souboru brání ostatním uživatelům měnit soubor.

### Nastavení aplikace RealPlayer

Nastavení aplikace RealPlayer můžete obdržet ve zprávě od provozovatele služby.

Chcete-li manuálně definovat nastavení, zvolte **Volby** > **Nastavení** > **Video** nebo **Streamování**.

### ■ Hudební přehrávač



**Výstraha:** Je-li používán reproduktor, nedržte přístroj u ucha, protože hlasitost může být velmi vysoká.

Zvolte [🔍](#) > [Média](#) > [Hudeb. př.](#)

Pomocí aplikace Hudební přehrávač můžete přehrávat hudební soubory a vytvářet a poslouchat seznamy skladeb. Hudební přehrávač podporuje například soubory s příponami MP3 a AAC.

### Poslech hudby



**Výstraha:** Poslouchejte hudbu o přiměřené hlasitosti. Trvalé působení nadměrného hluku může poškodit váš sluch.

Chcete-li zvolit hudební skladbu, zvolte [Volby](#) > [Hudební knihovna](#). [Všechny skladby](#) zobrazí seznam veškeré hudby uložené v přístroji. Chcete-li skladby seřadit, zvolte [Alba](#), [Interpreti](#), [Žánry](#) nebo [Skladatelé](#).

Chcete-li přehrát skladbu, zvolte [Volby](#) > [Přehrát](#). Chcete-li přerušit přehrávání, vyhledejte a stiskněte navigační klávesu.

Pokud chcete během přehrávání přejít rychle dopředu, stiskněte navigační klávesu nahoru a podržte ji. Pokud chcete během přehrávání přejít rychle dozadu, stiskněte navigační klávesu dolů a podržte ji.

Chcete-li vybrat předchozí nebo další skladbu, stiskněte navigační klávesu nahoru nebo dolů.

Chcete-li nastavit hlasitost hudby, stiskněte navigační klávesu vlevo nebo vpravo. Pro úplné ztišení hlasitosti tiskněte navigační klávesu vlevo, dokud se hlasitost neztiší.

Pro ukončení skladby vyberte a stiskněte navigační klávesu.

Chcete-li opakovaně přehrát hudební skladby, zvolte [Volby](#) > [Opakování](#). Zvolte [Všechny](#), chcete-li opakovat všechny skladby v aktuální složce, [Jednu](#), chcete-li opakovat vybranou skladbu, nebo [Vypnuté](#), pokud chcete opakování vypnout.

Chcete-li přehrávat hudbu v náhodném pořadí, vyberte složku a zvolte [Volby](#) > [Náhodné přehrávání](#).

Po přidání nebo odebrání hudebních souborů v přístroji aktualizujte hudební knihovnu. Zvolte [Volby](#) > [Aktualiz. Hud. knihovnu](#). Hudební přehrávač vyhledá hudební soubory v paměti přístroje a aktualizuje je do hudební knihovny.

Pro zobrazení informací o skladbě zvolte [Volby](#) > [Zobrazit detaily](#).

### Seznamy skladeb

Můžete vytvořit nový seznam skladeb a přidat do něho skladby, nebo upravit uložený seznam skladeb.

Chcete-li vytvořit nový seznam skladeb, zvolte [Volby](#) > [Hudební knihovna](#) > [Seznam skladeb](#) > [Volby](#) > [Nový sezn. skladeb](#).

Chcete-li přidat skladbu do seznamu skladeb, otevřete seznam skladeb a zvolte [Volby](#) > [Přidat skladby](#).

### Ekvalizér

Zvolte [🔍](#) > [Média](#) > [Hudeb. př.](#) > [Volby](#) > [Ekvalizér](#).

Pomocí Ekvalizéru si můžete přizpůsobit zvuk hudebních souborů. Můžete si také předvolit nastavení kmitočtů podle hudebních stylů. Dále můžete vytvářet vlastní nastavení podle vlastních požadavků na poslech.

Je-li otevřen Ekvalizér, nemůžete používat ostatní funkce Hudebního přehrávače.

Chcete-li použít předvolené nastavení kmitočtů při přehrávání hudby, přejděte na požadované nastavení kmitočtů a zvolte [Volby](#) > [Aktivovat](#).

Chcete-li změnit kmitočet v předvoleném nastavení, zvolte [Volby](#) > [Upravit](#), vyberte kmitočtové pásmo a stisknutím navigační klávesy nahoru nebo dolů zvýšte nebo snižte jednotlivé hodnoty. Nastavení kmitočtů se okamžitě projeví v přehrávání.

Chcete-li obnovit původní hodnoty kmitočtových pásem, zvolte [Volby](#) > [Obnovit na výchozí](#).

Chcete-li vytvořit vlastní nastavení kmitočtů, zvolte [Volby](#) > [Nové přednastavení](#). Zadejte název nastavení kmitočtu. K přecházení mezi kmitočtovými pásmy a k nastavení kmitočtu v jednotlivých pásmech stiskněte navigační klávesu nahoru nebo dolů.

### Flash přehrávač

Zvolte [🔍](#) > [Média](#) > [Flash přehr.](#)

V aplikaci Flash přehrávač můžete otevřít, přehrát a interaktivně pracovat s flash soubory vytvořenými pro mobilní přístroje.

Chcete-li přehrát flash soubor, přejděte na něj a stiskněte navigační klávesu.

Chcete-li odeslat flash soubor do kompatibilních zařízení, zvolte [Volby](#) > [Odeslat](#). Ochrana autorských práv může znemožnit odesílání některých flash souborů.

Chcete-li přepínat mezi flash soubory uloženými v paměti přístroje nebo na paměťové kartě, otevřete odpovídající karty.

Chcete-li změnit kvalitu flash souboru, zvolte při přehrávání flash souboru [Volby](#) > [Kvalita](#). Zvolíte-li [Vysoká](#), přehrávání některých flash souborů může vypadat nehezky a zpomaleně, vzhledem k jejich původnímu nastavení. Pro zlepšení přehrávání změňte nastavení kvality takových souborů na [Normální](#) nebo [Nízká](#).

## ■ Fotoaparát

Zvolte [Média](#) > [Fotoaparát](#).

Vestavěným fotoaparátem můžete fotografovat nebo nahrávat videoklipy. Fotoaparát ukládá fotografie ve formátu .jpeg a videoklipy ve formátu .mp4 nebo .3gpp.

### Fotografování

Při používání blesku dodržujte bezpečnou vzdálenost. Nepoužívejte blesk v těsné blízkosti osob nebo zvířat. Při fotografování nezakrývejte blesk.

Tento přístroj podporuje snímání obrázků v rozlišení až 2048 x 1536 pixelů.

Chcete-li vyfotografovat snímek, použijte displej jako hledáček, namiřte na požadovaný záběr a napůl stiskněte tlačítko Vyfotografovat. Fotoaparát se zaostří. Poté zcela stiskněte tlačítko Vyfotografovat. Přístroj uloží fotografii do Galerie.



**Tip:** Chcete-li před vyfotografováním použít zoom, stiskněte navigační klávesu vlevo či vpravo.











### Panel nástrojů fotoaparátu

Panel nástrojů poskytuje zástupce k různým akcím a nastavení, které můžete použít před a po vyfotografování snímku nebo nahrání videa. Přejděte na požadovanou akci a stiskněte navigační klávesu.

Chcete-li zobrazit panel nástrojů před a po vyfotografování snímku nebo nahrání videa, zvolte [Volby](#) > [Zobrazit ikony](#).

Chcete-li panel nástrojů skrýt, zvolte [Volby](#) > [Skrýt ikony](#). Chcete-li znovu panel nástrojů zobrazit, stiskněte navigační klávesu.

Jsou k dispozici následující akce:

-  Přepínání mezi režimem videa a fotografie.
-  Volba režimu snímání. Režimy snímání pomáhají vyhledat správné nastavení barev a osvětlení pro aktuální prostředí.
-  Použití blesku (pouze fotografie).
-  Aktivace samospouště (pouze fotografie).
-  Aktivace režimu sekvence (pouze fotografie).
-  Volba barevného efektu.
-  Nastavení vyvážení bílé.
-  Nastavení kompenzace expozice (pouze fotografie).
-  Nastavení citlivosti na světlo (pouze fotografie).
-  Nastavení kontrastu (pouze fotografie).
-  Nastavení ostření (pouze fotografie).

Dostupné možnosti se liší podle režimu snímání a zobrazení, které používáte.

### Po vyfotografování snímku

Chcete-li odstranit vyfotografovaný snímek, zvolte v panelu nástrojů [Odstranit](#). Zvolte [Zpět](#) pro návrat k hledáčku a fotografování dalšího snímku.

Chcete-li nastavit obrázek jako obrázek na pozadí v aktivním pohotovostním režimu, zvolte [Volby](#) > [Nastavit jako tapetu](#).

### Nastavení statických fotografií

Chcete-li změnit nastavení statické fotografie, zvolte [Volby](#) > [Nastavení](#) a vyberte z následujících položek:

- [Kvalita fotografie](#) — Zvolte požadovanou kvalitu fotografie.
- [Přidat do alba](#) — Vyberte složku, do které se má fotografie v Galerii uložit.
- [Ukázat fotografii](#) — Zvolte, zda se má obrázek po vyfotografování zobrazit, nebo zda chcete okamžitě pokračovat ve fotografování.
- [Výchozí název fotografie](#) — Definujte výchozí název snímávaných fotografií.
- [Prodloužený digit. zoom](#) — Zvolte, zda chcete povolit plynulé přírůstky zoomu mezi digitálním a pokročilým digitálním zoomem. Chcete-li omezit zoom, aby byla zajištěna požadovaná kvalita fotografie, zvolte [Vypnuto](#).
- [Zvuk snímání](#) — Vyberte tón, který je slyšet při fotografování.
- [Použitá paměť](#) — Vyberte místo, kam se budou ukládat vaše fotografie.
- [Obnovit nast. fotoaparátu](#) — Vyberte, zda chcete resetovat nastavení fotoaparátu na výchozí hodnoty.

## Nahrání videoklipu

V panelu nástrojů zvolte **Režim videa**. Chcete-li zahájit nahrávání videoklipu, stiskněte tlačítko Vyfotografovat. Chcete-li přerušit nahrávání, zvolte **Pauza**; pro obnovení nahrávání zvolte **Pokračovat**. Chcete-li ukončit nahrávání, zvolte **Stop**. Přístroj uloží klip do Galerie.

## Po nahrání videoklipu

Chcete-li přehrát právě nahraný videoklip, zvolte v panelu nástrojů **Přehrát**.

Chcete-li odstranit videoklip, zvolte v panelu nástrojů **Odstranit**.

Chcete-li nahrát nový videoklip, zvolte v panelu nástrojů **Nové video**.

## Nastavení videa

Zvolte **Volby** > **Nastavení** a vyberte z následujících voleb:

- **Kvalita obrazu** — Zvolte kvalitu videa.
- **Stabilizace videa** — Zvolte, zda chcete omezit chvění fotoaparátu při nahrávání videa.
- **Nahrávání zvuku** — Zvolte, zda chcete nahrávat i zvuk.
- **Přidat do alba** — Vyberte složku, do které se má videoklip v Galerii uložit.
- **Ukázat video** — Zvolte, zda chcete po ukončení nahrávání na displeji zobrazit první rámeček nahraného klipu.
- **Výchozí název videa** — Definujte výchozí název snímávaných videoklipů.
- **Použitá paměť** — Definujte výchozí paměť pro ukládání videoklipů.
- **Obnovit nast. fotoaparátu** — Vyberte, zda chcete resetovat nastavení fotoaparátu na výchozí hodnoty.

## ■ Galerie

Zvolte  > **Média** > **Galerie**.

V menu Galerie můžete pracovat s různými typy médií včetně obrázků, videoklipů, hudby a zvuků. Všechny zobrazené obrázky a videa a všechny přijaté skladby a zvuky jsou automaticky uloženy do Galerie. Můžete procházet, otevírat a vytvářet složky; a označovat, kopírovat a přesouvat položky do složek. Zvukové klipy jsou otevřeny v Hudebním přehrávači a videoklipy v aplikaci RealPlayer. Obrázky se otevřou v prohlížeči obrázků.

Chcete-li otevřít soubor nebo složku, vyhledejte ji a stiskněte navigační klávesu.

Chcete-li vytvořit novou složku, vyberte soubor a poté **Volby** > **Uspořádat** > **Nová složka**. Nemůžete vytvářet složky do složek.

Chcete-li kopírovat nebo přesunovat soubory, zvolte soubor a **Volby** > **Uspořádat** > **Přesunout do složky**, **Nová složka**, **Přesun. do pam. karty**, **Kopír. do pam. karty**, **Kopír. do pam. tel.** nebo **Přesun. do pam. tel.**

Chcete-li stáhnout soubory do Galerie prostřednictvím prohlížeče, zvolte **Stáhn. grafiky**, **Stáhnout videa**, **Stáhn. skladby** nebo **Stáhnout zvuky**. Otevře se prohlížeč a můžete zvolit záložku nebo adresu stránky, ze které chcete stahovat.

Chcete-li vyhledat soubor, zvolte **Volby** > **Hledat**. Napište položku, kterou hledáte. Zobrazí se soubory, které odpovídají požadavku.

## Obrázky

Zvolte  > **Média** > **Galerie** > **Obrázky**.

Aplikace Obrázky sestává ze dvou zobrazení:

- Ve správci obrázků můžete uspořádat, odstraňovat a přejmenovávat obrázky uložené v přístroji nebo na paměťové kartě. Můžete rovněž nastavit obrázek jako tapetu na displej nebo je přidat do kontaktů.
- V prohlížeči obrázků, který se otevře, když vyberete obrázek ve správci obrázků, můžete jednotlivé obrázky zobrazit a odeslat. Podporovány jsou následující formáty souborů: JPEG, BMP, PNG a GIF 87a/89a. Přístroj nemusí nutně podporovat všechny varianty formátů souborů.

Obrázek pro prohlížení otevřete zvolením **Volby** > **Otevřít**.

Pro zobrazení dalšího nebo předchozího obrázku pro prohlížení stiskněte navigační klávesu vpravo nebo vlevo.

Chcete-li zvětšit velikost zobrazení obrázku na displeji, zvolte **Volby** > **Zvětšit**. Chcete-li zmenšit velikost zobrazení obrázku na displeji, zvolte **Zmenšit**.

Chcete-li zobrazit obrázek v celoobrazovkovém režimu, zvolte **Volby** > **Celý displej**. K normálnímu zobrazení se vrátíte zvolením **Volby** > **Normální displej**.

Chcete-li otočit obrázek, zvolte **Volby** > **Otočit**. Zvolením **Doprava** otočíte obrázek o 90 stupňů ve směru chodu hodinových ručiček a zvolením **Doleva** ho otočíte o 90 stupňů proti směru chodu hodinových ručiček.

## Správa obrázkových souborů

Chcete-li zobrazit detailní informace o obrázku, zvolte **Volby** > **Zobrazit detaily**.

Chcete-li poslat obrázek, zvolte **Volby** > **Odeslat** a vyberte metodu odeslání.

Chcete-li přejmenovat obrázek, zvolte **Volby** > **Přejmenovat**.

Chcete-li nastavit obrázek jako tapetu, zvolte **Volby** > **Použít obrázek** > **Nastavit jako tapetu**.

Chcete-li přidat obrázek ke kontaktu, zvolte **Volby** > **Přidat ke kontaktu**. Otevře se aplikace Kontakty a můžete vybrat kontakt, ke kterému chcete přidat obrázek.

## Uspořádání obrázků

Chcete-li vytvořit složky pro uspořádání obrázků, zvolte **Volby** > **Uspořádat** > **Nová složka**.

Chcete-li přesunout obrázek do jiné složky, zvolte **Volby** > **Uspořádat** > **Přesunout do složky**. Přejděte do složky, do které chcete přesunout obrázek, a zvolte **Přesunout**.

## ■ Rádio



Zvolte  > **Média** > **Rádio**.

V aplikaci Rádio můžete hledat rozhlasové stanice, poslouchat je a ukládat je do přístroje. Rádio můžete ponechat otevřené na pozadí a používat přístroj pro jiné účely. Bezdrátový headset funguje jako anténa, takže při používání rádia jej vždy nechte připojen k přístroji, i když posloucháte přes reproduktor. Pokud provádíte telefonický hovor, rádio přestane přehrávat. Po ukončení hovoru se opět obnoví. Rádio nemůžete poslouchat, je-li přístroj v profilu Offline.

Chcete-li automaticky ladit stanice, zvolte  nebo tlačítko .

Chcete-li ladit manuálně, zvolte **Volby** > **Manuální ladění** a zadejte frekvenci.

Chcete-li uložit nalezenou stanici, zvolte **Volby** > **Uložit stanici**. Zvolte polohu stanice v seznamu. Pozice odpovídá klávesám číslic na klávesnici. Krátké stisknutí tlačítka číslice otevře rozhlasovou stanici uloženou v této pozici. Pokud máte uloženou stanici na pozici 10 a vyšší, stiskněte nejdříve 1 a poté druhou číslici.

Chcete-li poslouchat další dostupnou stanici, zvolte tlačítko . Chcete-li poslouchat předchozí stanici, zvolte tlačítko . Můžete rovněž přejít ze stanice na stanici stisknutím ovládacího tlačítka na headsetu.

Chcete-li nastavit hlasitost, stiskněte navigační klávesu vlevo nebo vpravo.

Chcete-li přepnout z headsetu na reproduktor, zvolte **Volby** > **Zap. reproduktor**. Chcete-li přepnout zpět na headset, zvolte **Volby** > **Vyp. reproduktor**.

Chcete-li nastavit rádio, aby hrálo na pozadí, zatímco používáte jiné funkce přístroje, zvolte **Volby** > **Přehrát na pozadí**.

Chcete-li vypnout rádio, zvolte **Konec**.

## ■ 3-D vyzváněcí tóny

Zvolte  > **Média** > **3-D vyzváněcí tóny**.

Chcete-li pro vyzváněcí tóny povolit trojrozměrné zvukové efekty, zvolte **Efekty 3-D vyzv. tónů** > **Zapnuté**. Ne všechny vyzváněcí tóny podporují 3-D efekty.

Chcete-li změnit 3-D efekt, který je použit na vyzváněcí tón, zvolte **Trajektorie zvuku** a požadovaný efekt.

Chcete-li upravit 3-D efekt, vyberte z těchto položek:

- **Rychlost trajektorie** — Zvolte rychlost, kterou se zvuk pohybuje z jednoho směru do druhého. Toto nastavení není k dispozici pro všechny efekty.
- **Ozvěna** — Chcete-li nastavit hodnotu echa, vyberte požadovaný efekt ze seznamu.
- **Efekt Doppler** — Zvolte **Zapnutý**, aby byl zvuk vyzváněcího tónu vyšší, pokud jste blíže k přístroji, a nižší, jste-li od něj dále. Toto nastavení není k dispozici pro všechny efekty.

Chcete-li poslouchat vyzváněcí tóny s použitím 3-D efektem, zvolte **Volby** > **Přehrát tón**.

Pro nastavení hlasitosti vyzváněcího tónu zvolte  > **Nástroje** > **Profily** > **Volby** > **Upravit** > **Hlasitost vyzvánění**.

## 17. Nastavení

Zvolte [☰](#) > [Nástroje](#) > [Nastavení](#).

Můžete definovat a upravit různá nastavení přístroje. Upravením těchto nastavení se ovlivní provoz přístroje v několika aplikacích.

Některá nastavení mohou být k dispozici v přístroji nebo vám zaslána ve speciální zprávě provozovatelem služby. Taková nastavení možná nebudete moci upravovat.

Zvolte nastavení, které chcete upravit, a proveďte:

- Přepínejte mezi dvěma hodnotami, například zapnuto a vypnuto.
- V seznamu vyberte hodnotu.
- Otevřete textový editor pro zapsání hodnoty.
- Otevřete posuvník pro snížení nebo zvýšení hodnoty tisknutím navigační klávesy vlevo či vpravo.

### ■ Obecná nastavení

Zvolte [☰](#) > [Nástroje](#) > [Nastavení](#) > [Obecné](#).

Vyberte z těchto voleb:

- **Přizpůsobení** — Změna nastavení displeje a přizpůsobení přístroje.
- **Datum a čas** — Změna data a času.
- **Příslušenství** — Definování nastavení pro příslušenství.
- **Zabezpečení** — Definování nastavení zabezpečení.
- **Orig. nastavení** — Obnovení původního nastavení přístroje.
- **Poloha** — Definování serveru a metody určování polohy pro aplikace založené na GPS.

### Nastavení přizpůsobení

Zvolte [☰](#) > [Nástroje](#) > [Nastavení](#) > [Obecné](#) > [Přizpůsobení](#).

#### Nastavení displeje

Chcete-li definovat úroveň okolního světla, kterou přístroj potřebuje před zapnutím osvětlení displeje na krytu, zvolte [Displej](#) > [Světelné čidlo](#).

Chcete-li změnit velikost textu, zvolte [Displej](#) > [Velikost písma](#).

Chcete-li nastavit dobu nečinnosti, než se aktivuje spořič displeje, zvolte [Displej](#) > [Prodl. spoř. energie](#).

Chcete-li zvolit uvítací pozdrav nebo logo, zvolte [Displej](#) > [Pozdrav nebo logo](#). Můžete vybrat výchozí pozdrav, zadat vlastní text nebo zvolit obrázek.

Chcete-li nastavit, jak rychle po posledním stisknutí kláves se vypne osvětlení displeje, zvolte [Displej](#) > [Prodl. osvětlení](#).

Chcete-li nastavit, aby po zavření komunikátoru aktivní aplikace pokračovala na displeji na krytu, zvolte [Displej](#) > [Zobr. na dis. na krytu PI](#). > [Vypnuto](#).

#### Nastavení pohotovostního režimu

Chcete-li zvolit, zda použít aktivní pohotovostní režim, vyberte [Pohotovostní režim](#) > [Akt. poh. rež.](#)

Chcete-li navigační klávese a výběrovým klávesám přiřadit klávesové zkratky, zvolte [Pohotovostní režim](#) > [Kláves. zkratky](#). Tyto klávesové zkratky nejsou k dispozici v aktivním pohotovostním režimu.

Chcete-li přiřadit klávesové zkratky k aplikacím, zvolte [Pohotovostní režim](#) > [Aplikace poh. režimu](#).

Chcete-li zvolit, zda ukazovat nebo neukazovat logo operátora (je-li k dispozici), zvolte [Logo operátora](#) > [Zapnuté](#) nebo [Vypnuté](#).

Chcete-li vybrat složku Přijaté nebo schránku, která bude zobrazena v aktivním pohotovostním režimu, zvolte [Pohotovostní režim](#) > [Schránka v akt. rež.](#)

Chcete-li vybrat zásuvné moduly, které budou zobrazeny v aktivním pohotovostním režimu, zvolte [Pohotovostní režim](#) > [Zás. moduly v akt. rež.](#) Můžete například zobrazit, kolik máte hlasových zpráv. Dostupné zásuvné moduly se mohou lišit.

#### Nastavení tónu

Chcete-li vybrat vyzváněcí tón pro hlasová volání nebo videohovory, zvolte [Tóny](#) > [Vyzváněcí tón](#) nebo [Tón videohovoru](#).



## Nastavení

Chcete-li nastavit vyzváněcí tón, zvolte [Tóny](#) > [Typ vyzvánění](#). Přístroj můžete nastavit, aby při příchozím hovoru od někoho z vašeho seznamu kontaktů vydával vyzváněcí tón, který je kombinací vysloveného jména kontaktu a zvoleného vyzváněcí tónu. Zvolte [Tóny](#) > [Vyslov jméno volaj.](#)

Pro nastavení hlasitosti vyzváněcího tónu zvolte [Tóny](#) > [Hlasitost vyzvánění](#).

Pro nastavení upozorňovacích tónů zvolte [Tóny](#) > [Tón oznámení zprávy](#), [Tón oznám. e-mailu](#), [Tón upoz. v kalendáři](#) nebo [Tón budíku](#).

Chcete-li nastavit, aby přístroj při příchozím hovoru vibroval, zvolte [Tóny](#) > [Vibrace](#).

Pro nastavení hlasitosti tónu klávesnice přístroje zvolte [Tóny](#) > [Tóny klávesnice](#).

Zapněte nebo vypněte výstražné tóny zvolením [Tóny](#) > [Tóny výstrahy](#).

### Nastavení jazyka

Chcete-li změnit jazyk používaný pro texty zobrazované na displeji přístroje, zvolte [Jazyk](#) > [Jazyk telefonu](#).

Chcete-li zvolit jazyk, ve kterém píšete poznámky a zprávy, zvolte [Jazyk](#) > [Jazyk psaní](#).

Chcete-li zvolit, zda použít prediktivní metodu psaní, vyberte [Jazyk](#) > [Prediktivní text](#). Pro resetování slovníku prediktivní metody na jeho originální stav zvolte [Jazyk](#) > [Reset ATOK Dictionary](#).

### Nastavení data a času

Zvolte [☰](#) > [Nástroje](#) > [Nastavení](#) > [Obecné](#) > [Datum a čas](#).

Vyberte z těchto voleb:

- [Čas](#) — Zadejte čas.
- [Časová zóna](#) — Zadejte časovou zónu.
- [Datum](#) — Zadejte datum.
- [Formát data](#) — Změníte zobrazení data.
- [Oddělovač data](#) — Změníte symbol oddělovače dnů, měsíců a let.
- [Formát času](#) — Volíte 12 nebo 24hodinový systém.
- [Oddělovač času](#) — Zvolte symbol oddělovače hodin a minut.
- [Typ hodin](#) — Zvolte [Analogové](#) nebo [Digitální](#).
- [Tón budíku](#) — Zvolte tón, který chcete použít pro budík.
- [Pracovní dny](#) — Vyberte pracovní dny.
- [Čas operátora sítě](#) — Zvolte [Autom. aktualizace](#), aby byla prováděna automatická aktualizace času, data a časové zóny (síťová služba). Tato služba nemusí být k dispozici ve všech sítích.

### Nastavení příslušenství

Zvolte [☰](#) > [Nástroje](#) > [Nastavení](#) > [Obecné](#) > [Příslušenství](#).

U většiny příslušenství můžete vybírat z následujících nastavení:

Pro zjištění, který profil se aktivuje připojením příslušenství k přístroji, zvolte [Výchozí profil](#).

Chcete-li nechat přístroj s připojeným příslušenstvím automaticky přijímat telefonní hovory po 5 sekundách, zvolte [Automatický příjem](#) > [Zapnutý](#). Je-li typ vyzvánění ve zvoleném profilu nastaven na [1 pípnutí](#) nebo [Tiché](#), je automatický příjem vypnut.

Zvolte [Osvětlení](#) > [Zapnuté](#), má-li se při připojení přístroje k příslušenství rozsvítit osvětlení.

### Zabezpečení přístroje

Zvolte [☰](#) > [Nástroje](#) > [Nastavení](#) > [Obecné](#) > [Zabezpečení](#).

Definujte následující nastavení zabezpečení:

- [Telefon a SIM karta](#) — Upravte nastavení zabezpečení pro přístroj a SIM kartu.
- [Správa certifikátů](#) — Spravujte bezpečnostní certifikáty.
- [Modul zabezpečení](#) — Spravujte bezpečnostní modul.

Nepoužívejte kódy podobné číslům tísňového volání. Předejdete tak nechtěnému vytáčení čísel tísňových linek. Kódy se zobrazují jako hvězdičky. Při změně kódu zadejte aktuální kód a potom dvakrát nový kód.

### Zabezpečení přístroje a SIM karty

Chcete-li změnit PIN/UPIN kód, zvolte [Telefon a SIM karta](#) > [PIN kód](#). Nový kód musí obsahovat 4 až 8 číslic. PIN/UPIN kód chrání SIM/USIM kartu před neoprávněným použitím a je poskytován společně se SIM/USIM kartou. Po trojím nesprávném zadání PIN kódu za sebou je PIN/UPIN kód zablokován. Chcete-li SIM/USIM kartu znovu používat, musíte jej odblokovat pomocí PUK/UPUK kódu.



## Nastavení

Chcete-li nastavit, aby se klávesy zamky automaticky po nadefinované prodlevě, zvolte [Telefon a SIM karta](#) > [Prodl. aut. zámku kláves](#).

Chcete-li nastavit časový limit, po kterém bude přístroj automaticky zamknut a bude jej možné použít pouze po zadání správného zamykacího kódu, zvolte [Telefon a SIM karta](#) > [Prodl. aut. zámku telef.](#). Zadejte prodlevu v minutách nebo automatický zámek vypněte zvolením [Žádná](#). Při zamknutém přístroji je stále možné přijímat příchozí hovory a volat na oficiální čísla tísňového volání naprogramovaná v přístroji.

Chcete-li nastavit nový zamykací kód, zvolte [Telefon a SIM karta](#) > [Zamykací kód](#). Předem nastavený kód je 12345. Zadejte starý kód a poté dvakrát nový kód. Nový kód může obsahovat 4 až 255 znaků. Lze použít písmena i číslice a lze použít velká i malá písmena. Přístroj vás upozorní, pokud nebude mít zamykací kód správný formát.

Chcete-li nastavit přístroj tak, aby si vyžádal zamykací kód, pokud je do něho vložena neznámá, nová SIM karta, zvolte [Telefon a SIM karta](#) > [Zamk. při změně SIM k.](#). Přístroj si udržuje seznam SIM karet, které jsou rozeznávány jako karty vlastníka.

## Obnovení původního nastavení

Pro obnovení původního nastavení přístroje zvolte [Orig. nastavení](#). Abyste to mohli provést, potřebujete zamykací kód přístroje. Po resetování může trvat déle zapínání přístroje. Dokumenty, informace o kontaktech, položky kalendáře a soubory nejsou dotčeny.

## ■ Nastavení telefonu

Zvolte [☰](#) > [Nástroje](#) > [Nastavení](#) > [Telefon](#).

Vyberte z těchto voleb:

- [Volání](#) — Definování obecného nastavení volání.
- [Přesm. hovoru](#) — Definování nastavení přesměrování hovorů. [Viz „Přesměrování hovorů“, s. 24.](#)
- [Blokov. hovoru](#) — Definování nastavení blokování hovorů. [Viz „Blokování hovorů“, s. 25.](#)
- [Síť](#) — Úprava nastavení sítě.

## Nastavení hovorů

Chcete-li volané osobě zobrazit své telefonní číslo, zvolte [Volání](#) > [Odeslání mého ID](#) > [Ano](#). Chcete-li nechat na síti, aby určila, zda je odeslán váš identifikátor volajícího, zvolte [Nastaveno síť](#).

Chcete-li osobě volané internetovým voláním zobrazit svou adresu internetového volání, zvolte [Volání](#) > [Odesl. ID mého int. vol.](#) > [Ano](#).

Chcete-li být upozorněni na nový příchozí hovor, zatímco provádíte jiný hovor, zvolte [Volání](#) > [Čekání hovoru](#) > [Volby](#) > [Aktivovat](#). Chcete-li v síti ověřit, zda je funkce aktivní, zvolte [Volby](#) > [Ověřit stav](#).

Chcete-li zvolit, zda máte být upozorňováni na internetové volání nebo ne, zvolte [Volání](#) > [Oznám. intern. volání](#). Budete upozorněni na nepřijatá internetová volání.

Chcete-li vybrat výchozí typ volání, zvolte [Volání](#) > [Výchozí typ volání](#) a vyberte [Hlasové volání](#), provádíte-li volání v GSM, nebo [Internetové](#), provádíte-li internetová volání.

Chcete-li osobě, která vám volá, automaticky odeslat textovou zprávu s informací, proč nemůžete hovor přijmout, zvolte [Volání](#) > [Odmítn. hovor se SMS](#) > [Ano](#). Chcete-li napsat text zprávy, zvolte [Volání](#) > [Text zprávy](#).

## Nastavení sítě

Zvolte [☰](#) > [Nástroje](#) > [Nastavení](#) > [Telefon](#) > [Síť](#).

Chcete-li zvolit režim sítě, zvolte [Režim sítě](#) a [Duální režim](#), [UMTS](#) nebo [GSM](#). V duálním režimu se přístroj automaticky přepíná mezi sítěmi.

Chcete-li vybrat operátora, zvolte [Volba operátora](#) a [Manuálně](#) pro zvolení z dostupných sítí, nebo [Automaticky](#) pro automatickou volbu sítě přístrojem.

Chcete-li, aby přístroj oznamoval, že je používán v síti MCN (Micro Cellular Network), zvolte [Informace o buňce](#) > [Zapnuté](#).

## ■ Nastavení připojení

Zvolte [☰](#) > [Nástroje](#) > [Nastavení](#) > [Připojení](#).

Vyberte z těchto voleb:

- [Přístupové body](#) — Nastavte nové nebo upravte stávající přístupové body. Některé nebo všechny přístupové body mohou být v přístroji předvoleny provozovatelem služby a možná je nebudete moci vytvářet, upravovat či odebírat.
- [Paketová data](#) — Určete, kdy budou použita spojení pro paketová data a zadejte přístupový bod, pokud použijete přístroj jako počítačový modem.

## Nastavení

- **Bezdrátová LAN** — Definujte, zda má přístroj při dostupné WLAN zobrazit indikátor a jak často přístroj vyhledává síť.
- **Datové volání** — Nastavte časový limit, po kterém se automaticky ukončí připojení pro datovou komunikaci.
- **Nastavení SIP** — Zobrazte nebo vytvořte profily protokolu SIP (session initiation protocol).
- **Internet. telefon** — Definujte nastavení pro volání po síti.
- **Konfigurace** — Můžete zobrazovat a odstraňovat ověřené servery, ze kterých přístroj může přijímat nastavení konfigurace.

Chcete-li získat informace o WLAN nebo o objednání služby paketových dat a o příslušném připojení a nastavení konfigurace, obraťte se na provozovatele služby.

Nastavení, která lze upravovat, se mohou lišit.

### Přístupové body

Zvolte [☰](#) > [Nástroje](#) > [Nastavení](#) > [Připojení](#) > [Přístupové body](#).

Přístupový bod je bod, ve kterém se přístroj připojuje k síti prostřednictvím datového připojení. Chcete-li používat e-mailové a multimediální služby nebo procházet webové stránky, musíte nejprve definovat pro tyto služby přístupové body.

Některé nebo všechny přístupové body mohou být v přístroji předvoleny provozovatelem služby a možná je nebudete moci vytvářet, upravovat či odebírat.

Chcete-li vytvořit nový přístupový bod, zvolte [Volby](#) > [Nový přístup. bod](#) nebo zvolte existující přístupový bod ze seznamu a poté vyberte [Volby](#) > [Duplik. přístupový bod](#) pro použití tohoto přístupového bodu jako základu pro tento nový.

### Nastavení paketových dat

Zvolte [☰](#) > [Nástroje](#) > [Nastavení](#) > [Připojení](#) > [Paketová data](#).

Přístroj podporuje spojení pro paketová data, například spojení GPRS v síti GSM. Jestliže používáte přístroj v síti GSM nebo UMTS, můžete mít současně aktivních více datových připojení; přístupové body mohou sdílet datová připojení a datová připojení zůstávají aktivní, např. v průběhu hlasových hovorů. [Viz „Správce připojení“, s. 46.](#)

Chcete-li definovat nastavení paketových dat, zvolte [Spojení paket. daty](#) a vyberte [Je-li dostupné](#) pro registraci přístroje do sítě paketových dat po zapnutí přístroje v podporované síti, nebo [Podle potřeby](#) pro navázání připojení paketovými daty jen v případě, že jej aplikace nebo akce vyžaduje. Zvolte [Přístupový bod](#) a zadejte název přístupového bodu poskytnutého provozovatelem služby, jestliže chcete přístroj použít jako počítačový modem pro paketová data.

Tato nastavení ovlivňují všechny přístupové body pro spojení pro paketová data.

### Nastavení WLAN

Zvolte [☰](#) > [Nástroje](#) > [Nastavení](#) > [Připojení](#) > [Bezdrátová LAN](#).

Chcete-li zobrazit indikátor, indikující dostupnou WLAN ve vašem dosahu, zvolte [Zobrazit dostup. WLAN](#) > [Ano](#).

Chcete-li nastavit časový interval, ve kterém přístroj vyhledává dostupné WLAN a aktualizuje indikátor, zvolte [Vyhledávat síť](#). Nastavení nebude zobrazeno, dokud nezvolíte [Zobrazit dostup. WLAN](#) > [Ano](#).

Chcete-li zkontrolovat jedinečnou MAC (media access control) adresu, která identifikuje váš přístroj, zadejte v pohotovostním režimu \*#62209526#. MAC adresa se zobrazí na displeji přístroje.

### Pokročilá nastavení WLAN

Zvolte [Volby](#) > [Pokročilá nastavení](#). Pokročilá nastavení WLAN jsou normálně definována automaticky a jejich změna se nedoporučuje.

Chcete-li změnit nastavení ručně, zvolte [Autom. konfigurace](#) > [Vypnutá](#) a definujte následující položky:

- **Dlouhý limit opakování** — Zadejte maximální počet pokusů o přenos, pokud přístroj neobdrží signál "receiving acknowledgement" ze sítě.
- **Krátký limit opakování** — Zadejte maximální počet pokusů o přenos, pokud přístroj neobdrží ze sítě signál "clear-to-send".
- **Práh RTS** — Zvolte velikost datových paketů, které budou přístrojem s přístupovým bodem WLAN odesílány.
- **Zobrazit dostup. WLAN** — Nastavte přístroj, aby indikoval, je-li dostupná síť WLAN.
- **Výkon TX** — Zvolte výkon přístroje při odesílání dat.
- **Rádiová měření** — Povolte nebo zakažte rádiové měření.
- **Úspora energie** — Zvolte, zda se má šetřit energie baterie přístroje.

Pro obnovení všech nastavení na původní hodnoty zvolte [Volby](#) > [Obnovit výchozí](#).

### Nastavení bezpečnosti WLAN

Zvolte [Přístupové body](#) > [Volby](#) > [Nový přístup. bod](#) nebo zvolte přístupový bod a [Volby](#) > [Upravit](#).

V nastavení přístupového bodu zvolte [Rež. zabezp. WLAN](#) a požadovaný režim.

### Nastavení zabezpečení WEP

Zvolte [Přístupové body](#) > [Volby](#) > [Nový přístup. bod](#) nebo zvolte přístupový bod a [Volby](#) > [Upravit](#).

V nastavení přístupového bodu zvolte [Rež. zabezp. WLAN](#) > [WEP](#).

Metoda kódování WEP (wired equivalent privacy) kóduje data před jejich odesláním. Přístup do sítě je zakázán uživatelům, kteří nemají požadované klíče WEP. Je-li používán režim zabezpečení WEP a přístroj obdrží datový paket nezakódovaný klíčem WEP, budou tato data odmítnuta.

V síti [Ad-hoc](#) musí všechny přístroje používat stejný klíč WEP.

Zvolte [Nast. zabezp. WLAN](#) a vyberte z následujících voleb:

- [Použitý klíč WEP](#) — Zvolte požadovaný klíč WEP.
- [Typ ověření](#) — Zvolte [Otevřené](#) nebo [Sdílené](#).
- [Nastavení klíče WEP](#) — Upravte nastavení klíče WEP.

### Nastavení klíče WEP

V nastavení přístupového bodu zvolte [Rež. zabezp. WLAN](#) > [WEP](#).

Zvolte [Nast. zabezp. WLAN](#) > [Nastavení klíče WEP](#) a vyberte z následujících voleb:

- [Kódování WEP](#) — Zvolte požadovanou délku klíče WEP.
- [Formát klíče WEP](#) — Vyberte, zda chcete zadat data klíče WEP ve formátu [ASCII](#) nebo [Hexadecimální](#).
- [Klíč WEP](#) — Zadejte data klíče WEP.

### Nastavení zabezpečení 802.1x

V nastavení přístupového bodu zvolte [Rež. zabezp. WLAN](#) > [802.1x](#).

[802.1x](#) autentizuje a autorizuje přístroje pro přístup k bezdrátové síti. Rovněž zakazuje přístup, pokud proces autorizace selže.

Zvolte [Nast. zabezp. WLAN](#) a vyberte z následujících voleb:

- [WPA/WPA2](#) — Zvolte [EAP](#) (Extensible Authentication Protocol) nebo [Sdílené heslo](#) (tajné heslo použité pro identifikaci přístroje).
- [Nast. zás. mod. EAP](#) — Pokud zvolíte [WPA/WPA2](#) > [EAP](#), vyberte zásuvný modul EAP, který je definován v přístroji pro použití s přístupovým bodem.
- [Sdílené heslo](#) — Pokud zvolíte [WPA/WPA2](#) > [Sdílené heslo](#), zadejte sdílený soukromý klíč, který identifikuje váš přístroj v připojované WLAN.

Nastavení, která lze upravovat, se mohou lišit.

### Nastavení zabezpečení WPA

V nastavení přístupového bodu zvolte [Rež. zabezp. WLAN](#) > [WPA/WPA2](#).

Zvolte [Nast. zabezp. WLAN](#) a vyberte z následujících voleb:

- [WPA/WPA2](#) — Zvolte [EAP](#) (Extensible Authentication Protocol) nebo [Sdílené heslo](#) (tajné heslo použité pro identifikaci přístroje).
- [Nast. zás. mod. EAP](#) — Pokud zvolíte [WPA/WPA2](#) > [EAP](#), vyberte zásuvný modul EAP, který je definován v přístroji pro použití s přístupovým bodem.
- [Sdílené heslo](#) — Pokud zvolíte [WPA/WPA2](#) > [Sdílené heslo](#), zadejte sdílený soukromý klíč, který identifikuje váš přístroj v připojované WLAN.
- [Pouze režim WPA2](#) — Chcete-li povolit kódování TKIP, v závislosti na přechodných klíčích často měněných pro ochranu před neoprávněným použitím, vyberte [Vypnuto](#). Všechny přístroje ve WLAN musí buď povolit, nebo zakázat použití kódování TKIP.

Nastavení, která lze upravovat, se mohou lišit.

### EAP

Zvolte [Nástroje](#) > [Nastavení](#) > [Připojení](#) > [Přístupové body](#).

Zásuvné moduly EAP (extensible authentication protocol) jsou použity v bezdrátových sítích pro ověření pravosti bezdrátových přístrojů a autentizačních serverů. Zásuvné moduly EAP umožňují používání různých metod EAP (síťová služba).

Zásuvný modul EAP můžete vidět aktuálně nainstalovaný v přístroji (síťová služba).

1. Chcete-li definovat nastavení zásuvného modulu EAP, zvolte [Volby](#) > [Nový přístup. bod](#) a definujte přístupový bod, který používá WLAN jako datový nosič.
2. Zvolte režim zabezpečení [802.1x](#) nebo [WPA/WPA2](#).
3. Zvolte [Nast. zabezp. WLAN](#) > [WPA/WPA2](#) > [EAP](#) > [Nast. zás. mod. EAP](#).

## Nastavení

Chcete-li používat zásuvný modul EAP při připojení k WLAN používající přístupový bod, zvolte požadovaný zásuvný modul a [Volby](#) > [Povolit](#). Zásuvné moduly EAP povolené pro použití s tímto přístupovým bodem mají vedle sebe značku. Nechcete-li používat zásuvný modul, zvolte [Volby](#) > [Zakázat](#).

Chcete-li upravit nastavení zásuvného modulu EAP, zvolte [Volby](#) > [Upravit](#).

Chcete-li změnit prioritu nastavení zásuvných modulů EAP, zvolte [Volby](#) > [Zvýšit prioritu](#), aby se při připojování k síti s přístupovým bodem provedl pokus o použití tohoto zásuvného modulu před ostatními zásuvnými moduly, nebo [Volby](#) > [Snížit prioritu](#), aby byl tento zásuvný modul použit pro ověření v síti až poté, co budou použity ostatní zásuvné moduly.

Více informací o zásuvných modulech EAP najdete v nápovědě přístroje.

### Nastavení datové komunikace

Zvolte [☰](#) > [Nástroje](#) > [Nastavení](#) > [Připojení](#) > [Datové volání](#).

Chcete-li nastavit časový limit, po jehož vypršení se datové volání automaticky ukončí, jestliže nebyla přenesena žádná data, zvolte [Čas online](#). Zvolte [Def. uživatelem](#), chcete-li zadat čas sami, nebo [Neomezený](#), jestliže chcete zachovat připojení do té doby, než zvolíte [Volby](#) > [Odpojit](#).

### Nastavení protokolu SIP (Session initiation protocol)

Zvolte [☰](#) > [Nástroje](#) > [Nastavení](#) > [Připojení](#) > [Nastavení SIP](#).

Protokoly SIP se používají k vytváření, úpravám a ukončování určitých typů komunikačních relací s jedním nebo s více účastníky (síťová služba). Profily SIP zahrnují nastavení pro tyto relace. Profil SIP používaný pro komunikační relaci jako výchozí je podtržen.

Chcete-li vytvořit profil SIP, zvolte [Volby](#) > [Nový profil SIP](#) > [Použít výchozí profil](#) nebo [Použít existující profil](#).

Chcete-li vybrat profil SIP, který chcete používat jako výchozí pro komunikační relace, zvolte [Volby](#) > [Výchozí profil](#).

### Úpravy profilů SIP

Zvolte [Nastavení SIP](#) > [Volby](#) > [Nový profil SIP](#) nebo [Upravit](#) a vyberte z následujících voleb:

- **Název profilu** — Zadejte název profilu SIP.
- **Profil služby** — Zvolte [IETF](#) nebo [Nokia 3GPP](#).
- **Výchozí přístupový bod** — Zvolte přístupový bod pro připojení k internetu.
- **Veřejné uživatelské jméno** — Zadejte své uživatelské jméno, které jste obdrželi od provozovatele služby.
- **Použít kompresi** — Zvolte, pokud je použita komprese.
- **Registrace** — Zvolte režim registrace.
- **Použít zabezpečení** — Zvolte, je-li použito vyjednávání zabezpečení.
- **Proxy server** — Zadejte nastavení serveru proxy pro tento profil SIP.
- **Registrační server** — Zadejte nastavení registračního serveru pro tento profil SIP.

Nastavení, která lze upravovat, se mohou lišit.

### Úpravy serverů proxy SIP

Zvolte [Nastavení SIP](#) > [Volby](#) > [Nový profil SIP](#) nebo [Upravit](#) > [Proxy server](#).

Servery proxy používají někteří provozovatelé služeb a jsou to servery umístěné mezi službou procházení a jejími uživateli. Tyto servery mohou poskytovat další zabezpečení a zrychlovat přístup ke službě.

Vyberte z těchto voleb:

- **Adresa proxy serveru** — Zadejte název hostitele nebo adresu IP použitého serveru proxy.
- **Oblast** — Zadejte sféru serveru proxy.
- **Uživatelské jméno a Heslo** — Zadejte uživatelské jméno a heslo pro server proxy.
- **Povolit volné směrování** — Zvolte, je-li povoleno volné směrování.
- **Typ přenosu** — Zvolte [UDP](#) nebo [TCP](#).
- **Port** — Zadejte číslo portu serveru proxy.

### Úpravy registračních serverů

Zvolte [Nastavení SIP](#) > [Volby](#) > [Nový profil SIP](#) nebo [Upravit](#) > [Registrační server](#).

Vyberte z těchto voleb:

- **Adresa reg. serveru** — Zadejte název hostitele nebo adresu IP použitého registračního serveru.
- **Oblast** — Zadejte sféru registračního serveru.
- **Uživatelské jméno a Heslo** — Zadejte uživatelské jméno a heslo pro registrační server.
- **Typ přenosu** — Zvolte [UDP](#) nebo [TCP](#).
- **Port** — Zadejte číslo portu registračního serveru.

## Nastavení

### Nastavení internetového volání

Zvolte  > [Nástroje](#) > [Nastavení](#) > [Připojení](#) > [Internet. telefon.](#)

Pro vytvoření nového profilu internetového telefonu zvolte [Volby](#) > [Nový profil](#).

Chcete-li upravit existující profil, zvolte [Volby](#) > [Upravit](#).

### Konfigurace

Zvolte  > [Nástroje](#) > [Nastavení](#) > [Připojení](#) > [Konfigurace](#).

Od provozovatele služby nebo z oddělení IT ve vaší společnosti můžete obdržet zprávy obsahující nastavení konfigurace pro ověřené servery. Tato nastavení se automaticky ukládají do složky **Konfigurace**. Z ověřených serverů můžete obdržet nastavení konfigurace pro přístupové body, multimediální nebo e-mailové služby a pro nastavení chatu nebo synchronizace.

Chcete-li odstranit konfigurace pro ověřený server, zvolte [Volby](#) > [Odstranit](#). Nastavení konfigurace pro jiné aplikace poskytovaná tímto serverem budou rovněž odstraněna.

### ■ Nastavení aplikace

Zvolte  > [Nástroje](#) > [Nastavení](#) > [Aplikace](#).

V seznamu vyberte aplikaci.

## 18. Přístroj a správa dat

### ■ Zálohování dat

Doporučujeme pravidelně zálohovat paměť přístroje na paměťovou kartu nebo kompatibilní počítač.

Chcete-li zálohovat informace z paměti přístroje na paměťovou kartu, zvolte  > **Nástroje** > **Paměť** > **Volby** > **Záloh. pam. telefonu**.

Chcete-li obnovit informace z paměťové karty do paměti přístroje, zvolte  > **Nástroje** > **Paměť** > **Volby** > **Obnovit z karty**. Můžete rovněž připojit přístroj ke kompatibilnímu počítači a pro zálohování použít aplikaci Nokia PC Suite.

### ■ Vzdálená konfigurace

Zvolte  > **Nástroje** > **Spr. příst.**

Ve Správci přístroje můžete spravovat data a software v přístroji.

Můžete se připojit k serveru a získat nastavení konfigurace do svého přístroje. Můžete obdržet profily serveru a různá nastavení konfigurace od provozovatelů služeb a firemního správce. Nastavení konfigurace může zahrnovat nastavení připojení a další nastavení používaná různými aplikacemi v přístroji. Dostupné možnosti se mohou lišit.

Připojení ke službě vzdálené konfigurace je většinou zahájeno serverem, pokud je vyžadováno aktualizování nastavení přístroje.

Pro vytvoření nového profilu serveru zvolte **Volby** > **Nový profil serveru**.

Definujte následující nastavení:

- **Název serveru** — Zadejte název konfiguračního serveru.
- **ID serveru** — Zadejte jedinečný identifikátor pro identifikaci konfiguračního serveru.
- **Heslo serveru** — Zadejte heslo, pomocí něhož server identifikuje váš přístroj.
- **Režim relace** — Zvolte preferovaný typ připojení.
- **Přístupový bod** — Zvolte přístupový bod pro připojení nebo vytvořte nový přístupový bod. Můžete rovněž zvolit, aby přístroj zobrazil dotaz na přístupový bod při každém připojení.
- **Hostitelská adresa** — Zadejte webovou adresu konfiguračního serveru.
- **Port** — Zadejte číslo portu serveru.
- **Uživatelské jméno** — Zadejte svůj identifikátor uživatele pro konfigurační server.
- **Heslo** — Zadejte heslo pro konfigurační server.
- **Povolit konfiguraci** — Zvolte **Ano** pro povolení serveru iniciovat relaci konfigurace.
- **Aut. potvr. vs. požad.** — Zvolte **Ano**, nechcete-li, aby se server dotazoval na potvrzení pro iniciování relace konfigurace.
- **Autentifikace sítě** — Zvolte, zda chcete použít http autentifikaci. Toto nastavení je k dispozici jen v případě, že jste zvolili jako typ nosiče internet.
- **Síťové uživ. jméno** — Zadejte svůj identifikátor uživatele pro http autentifikaci. Toto nastavení je k dispozici jen v případě, že jste zvolili jako typ nosiče internet.
- **Síťové heslo** — Zadejte heslo pro http autentifikaci. Toto nastavení je k dispozici jen v případě, že jste zvolili jako typ nosiče internet.

Pro připojení k serveru a získání nastavení konfigurace pro váš přístroj zvolte **Volby** > **Zahájit konfiguraci**.

Pro zobrazení protokolu konfigurace zvoleného profilu vyberte **Volby** > **Zobrazit protokol**.

### ■ Správce aplikací

Zvolte  > **Instalace** > **Spr. aplik.**

Ve Správci aplikací uvidíte nainstalované softwarové balíky, jejich název, číslo verze, typ a velikost. Můžete zobrazit detaily o nainstalovaných aplikacích, odebrat aplikace z přístroje a specifikovat nastavení instalace.



**Důležité:** Instalujte a používejte pouze aplikace a další software z důvěryhodných zdrojů, například aplikace označené Symbian Signed nebo aplikace, které prošly testovacím procesem Java Verified™.

### Instalování aplikací

Do přístroje můžete instalovat dva typy aplikací a softwaru:

- Aplikace a software specificky určený pro váš přístroj, nebo kompatibilní s operačním systémem Symbian. Tyto instalační soubory mají příponu .sis.
- Aplikace J2ME™ kompatibilní s operačním systémem Symbian. Instalační soubory Java aplikací mají příponu .jad nebo .jar.



Instalační soubory mohou být přeneseny do přístroje z kompatibilního počítače, staženy při procházení nebo zaslány v multimediální zprávě, příloze e-mailu nebo přes Bluetooth. Pokud pro přenos souborů do přístroje používáte Nokia PC Suite, uložte soubor na počítači do složky `C:\nokia\installs`.

V průběhu instalace přístroj ověří integritu instalovaného balíku. Přístroj zobrazí informaci o provedené kontrole a dá vám možnost zvolit, zda chcete pokračovat v instalaci, nebo ji zrušit.

Upozorňujeme, že pokud instalujete aplikace, které vyžadují připojení k síti, může při jejich používání docházet k větší spotřebě energie přístroje.



**Tip:** Při procházení webových stránek můžete stáhnout instalační soubor a okamžitě jej nainstalovat. Upozorňujeme však, že připojení je i v průběhu instalace stále aktivní na pozadí.

Chcete-li stáhnout a instalovat software z webu, zvolte [Stáhnout aplikace](#). Zvolte aplikaci a [Volby](#) > [Instalovat](#).

Chcete-li zobrazit detaily o instalovaných softwarových balících, vyberte aplikaci a [Volby](#) > [Zobrazit detaily](#).

Chcete-li zobrazit protokol instalace, zvolte [Volby](#) > [Zobrazit protokol](#). V seznamu se zobrazí nainstalovaný a odebraný software a datum instalace a odebrání. Pokud nastanou po nainstalování softwarového balíku problémy s přístrojem, můžete použít tento seznam pro vyhledání softwarového balíku, který může problém způsobovat. Informace v tomto seznamu vám může rovněž pomoci s vyhledáním problémů, které jsou způsobeny softwarovými balíky nekompatibilními s ostatními.

Chcete-li odebrat software, zvolte [Volby](#) > [Odstranit](#). Pokud software odeberete, můžete jej nainstalovat pouze pomocí originálního souboru softwarového balíku nebo obnovením úplné zálohy, která obsahuje odebraný softwarový balík. Pokud odeberete softwarový balík, nebudete mít nadále možnost otevírat soubory vytvořené tímto softwarem. Pokud na odebraném softwaru závisí jiný softwarový balík, i ten může přestat být funkční. Podrobnosti získáte v dokumentaci k nainstalovanému softwarovému balíku.

### Nastavení instalace

Chcete-li upravit nastavení instalace, zvolte [Volby](#) > [Nastavení](#) a vyberte z těchto možností:

- **Odstranit** — Instalační soubor softwarového balíku je po instalaci odstraněn z přístroje. Pokud stáhnete softwarové balíky pomocí webového prohlížeče, může vám tato možnost pomoci zmenšit množství požadovaného místa. Pokud chcete uložit soubor softwarového balíku pro případné opakování instalace, neoznačujte tuto možnost nebo se ujistěte, že máte kopii souboru softwarového balíku uloženou na kompatibilním počítači nebo na CD-ROMu.
- **Zvolte jazyk:** — Pokud softwarový balík obsahuje několik jazykových verzí softwaru, vyberte jazykovou verzi, kterou chcete instalovat.
- **Typ** — Specifikujte, jaký typ aplikace chcete instalovat. Můžete vybrat, že chcete instalovat pouze aplikace s platnými certifikáty. Nastavení je použitelné pouze pro aplikace do operačního systému Symbian (soubory .sis).

### Nastavení zabezpečení Java aplikací

Chcete-li specifikovat nastavení zabezpečení pro Java aplikace, zvolte [☰](#) > [Instalace](#) > [Správce aplikací](#) > [Volby](#) > [Nastavení](#).

Můžete definovat, ke kterým funkcím bude mít Java aplikace přístup. Hodnota, kterou můžete nastavit pro jednotlivé funkce, závisí na ochranné doméně softwarového balíku.

- **Přístup k síti** — Vytvoření datového připojení k síti.
- **Zprávy** — Odeslání zpráv.
- **Autom. start aplikace** — Automatické otevření aplikace.
- **Připojení** — Aktivování místního datového připojení, například připojení Bluetooth.
- **Multimédia** — Fotografování nebo nahrávání videí či zvuků.
- **Číst uživatelská data** — Čtení záznamů v kalendáři, kontaktů nebo jiných osobních dat.
- **Upravit uživat. data** — Přidání osobních dat, například záznamů do Kontaktního seznamu.

Můžete definovat, jak budete vyzváni k potvrzení přístupu Java aplikace k funkcím přístroje. Zvolte jednu z následujících hodnot:

- **Zeptat se vždy** — Aby si Java aplikace při každém použití této funkce u vás vyžádala potvrzení.
- **Zeptat se poprvé** — Aby si Java aplikace u vás vyžádala úvodní potvrzení pro používání funkce.
- **Vždy povoleno** — Povolíte Java aplikaci, aby používala funkci bez potvrzování. Nastavení zabezpečení pomáhá chránit váš přístroj před nebezpečnými Java aplikacemi, které mohou používat funkce přístroje bez vašeho oprávnění. Položku **Vždy povoleno** zvolte jen tehdy, pokud znáte dodavatele a důvěřujete aplikaci.
- **Nepovoleno** — Zneemožníte Java aplikaci, aby používala tuto funkci.

### ■ Aktivační klíče

Zvolte [☰](#) > [Nástroje](#) > [Aktiv. klíče](#).

Některé multimediální soubory, například obrázky, hudba nebo videoklipy, jsou chráněny právy pro používání digitálního obsahu. Pro takové soubory mohou aktivační klíče povolit nebo omezit jejich používání. S některými aktivačními klíči můžete

například opakovat poslech hudební skladby pouze v omezeném počtu. V průběhu jednoho přehrávání můžete přetáčet skladbu vpřed i zpět nebo přerušit její přehrávání, ale pokud se skladba ukončí, jedno použití z celkového dovoleného počtu se vám odečte.

Chcete-li zobrazit aktivační klíče podle typu, zvolte [Platné klíče](#), [Neplatné klíče](#) nebo [Nepoužité klíče](#).

Chcete-li upravit detaily klíče, zvolte [Volby](#) > [Detaily klíče](#).

U jednotlivých mediálních souborů jsou zobrazeny následující podrobnosti:

- **Stav** — Stav může být: [Aktivační klíč je platný](#), [Platnost akt. klíče vypršela](#) nebo [Akt. klíč není dosud platný](#).
- **Odeslán obsahu** — [Povoleno](#) znamená, že můžete odeslat soubor do jiného zařízení. [Nepovoleno](#) znamená, že soubor nelze odeslat do jiného zařízení.
- **Obsah v telefonu** — [Ano](#) znamená, že je soubor v přístroji a je zobrazena cesta k souboru. [Ne](#) znamená, že odpovídající soubor nyní není v přístroji.

Chcete-li aktivovat klíč, otevřete hlavní okno aktivačních klíčů a zvolte [Neplatné klíče](#) > [Volby](#) > [Získat aktivační klíč](#). Po zobrazení výzvy se připojte k síti a budete přesměrováni na webový server, kde můžete zakoupit práva k médiím.

Chcete-li odebrat práva k souboru, otevřete kartu platných klíčů nebo kartu nepoužívaných klíčů, vyberte požadovaný soubor a zvolte [Volby](#) > [Odstranit](#). Pokud se ke stejnému mediálnímu souboru váže více práv, budou odstraněna všechna práva.

Zobrazení skupinového klíče zobrazuje všechny soubory související se skupinovým právem. Pokud jste stáhli více mediálních souborů se stejnými právy, budou v tomto zobrazení rovněž zobrazeny. Toto zobrazení můžete otevřít buď z karty platných, nebo neplatných klíčů. Chcete-li mít přístup k těmto souborům, otevřete složku skupinových práv.

Chcete-li přejmenovat skupinu, zvolte [Volby](#) > [Přejmenovat](#). Zadejte nový název, kterým změníte název skupinových práv.

## ■ Synchronizace dat

Zvolte [☰](#) > [Nástroje](#) > [Synchron..](#)

Aplikaci Synchronizace použijte pro synchronizaci kontaktů, kalendáře, poznámek nebo schránek s odpovídajícími aplikacemi v kompatibilním počítači nebo na vzdáleném internetovém serveru. Nastavení synchronizace se ukládají do synchronizačního profilu. Aplikace Synchronizace používá pro vzdálenou synchronizaci technologii SyncML. Informace o kompatibilitě SyncML získáte u dodavatele aplikací, se kterými chcete svůj přístroj synchronizovat.

Nastavení synchronizace můžete obdržet od svého poskytovatele služby jako zprávu. Dostupné aplikace, které lze synchronizovat, se mohou lišit. Podrobnější informace získáte od svého provozovatele služeb.

### Vytvoření synchronizačního profilu

Chcete-li vytvořit profil, zvolte [Volby](#) > [Nový synch. profil](#) a přiřaďte název profilu, zvolte aplikace pro synchronizaci s profilem a specifikujte potřebná nastavení připojení. Detaily získáte u svého provozovatele služeb.

### Výběr aplikací pro synchronizaci

1. Chcete-li vybrat aplikace, se kterými bude synchronizační profil synchronizovat data, zvolte [Volby](#) > [Uprav. synch. profil](#) > [Aplikace](#).
2. Vyberte požadovanou aplikaci a zvolte [Přidat do synchronizace](#) > [Ano](#).
3. Specifikujte [Vzdálená databáze](#) a [Typ synchronizace](#).

### Nastavení připojení pro synchronizaci

Chcete-li definovat nastavení připojení pro nový profil, zvolte [Nový synch. profil](#) > [Nastavení spojení](#) a definujte následující nastavení:

- **Verze serveru** — Vyberte verzi SyncML, kterou chcete používat s vaším e-mailovým serverem.
- **ID serveru** — Zadejte ID vašeho e-mailového serveru. Toto nastavení je k dispozici pouze tehdy, pokud vyberete verzi 1.2 SyncML.
- **Datový nosič** — Zvolte datový nosič pro připojení ke vzdálené databázi během synchronizace.
- **Přístupový bod** — Zvolte přístupový bod pro připojení při synchronizaci nebo vytvořte nový přístupový bod. Můžete rovněž zvolit, aby přístroj zobrazil dotaz na přístupový bod při každém spuštění synchronizace.
- **Hostitelská adresa** — Zadejte webovou adresu serveru, na kterém je uložena databáze, se kterou chcete přístroj synchronizovat.
- **Port** — Zadejte číslo portu vzdáleného databázového serveru.
- **Uživatelské jméno** — Zadejte své uživatelské jméno, kterým se přístroj identifikuje serveru.
- **Heslo** — Zadejte heslo, pomocí něhož server identifikuje váš přístroj.
- **Povolit synch. požad.** — Pokud chcete povolit, aby byla synchronizace zahájena ze vzdáleného databázového serveru, zvolte [Ano](#).
- **Potvrdit synch. pož.** — Pokud chcete, aby vás přístroj před přijetím synchronizace ze serveru požádal o souhlas, zvolte [Ne](#).

- **Autentifikace v síti** — Chcete-li přístroj před synchronizací ověřit v síti, zvolte **Ano**. Zadejte své uživatelské jméno a heslo pro přihlášení k síti.

### ■ Čtečka čárových kódů

Zvolte [☰](#) > **Nástroje** > **Čárový kód**.

Aplikaci Čárový kód použijte pro dekódování různých typů dvourozměrných kódů, například kódů v časopisech. Kódy mohou obsahovat různé informace, například webové adresy, e-mailové adresy a telefonní čísla. Jsou indikovány ikonami na vrcholu displeje ve stejném směru, v jakém se zobrazují v dekódované informaci.

Aplikace Čárový kód používá pro skenování kódu fotoaparát přístroje.

Chcete-li skenovat kód fotoaparátem, zvolte **Skenovat kód**. Nastavte kód mezi červené linky na displeji. Na displeji se zobrazí dekódovaná informace.

Chcete-li uložit skenovaná data, zvolte **Volby** > **Uložit**. Data jsou uložena ve formátu .bcr.

Chcete-li zobrazit dříve uložené dekódované informace, zvolte **Uložená data**. Chcete-li otevřít kód, stiskněte navigační klávesu.

Nejsou-li v průběhu 1 minuty stisknuta žádná tlačítka, přístroj se z důvodu úspory energie v baterii vrátí do pohotovostního režimu. Chcete-li pokračovat ve skenování nebo zobrazování uložených informací, stiskněte navigační klávesu.

### ■ Stáhnout!

Zvolte [☰](#) > **Stáhnout!**

Se síťovou službou Download! můžete prohlížet, stahovat a instalovat položky, například nejnovější aplikace a odpovídající dokumenty, z webu do svého přístroje.

Položky jsou rozříděny do katalogů a složek poskytovaných společnostmi Nokia nebo nezávislými poskytovateli služeb. Některé položky mohou být zpoplatněné, ale většinou si je můžete zdarma prohlédnout.

Instalujte a používejte pouze aplikace a další software ze zdrojů, které nabízejí odpovídající bezpečí a ochranu před nebezpečným softwarem.

### Volba katalogů, složek a položek

Chcete-li aktualizovat obsah Download!, zvolte **Volby** > **Obnovit seznam**.

Chcete-li skrýt složku nebo katalog v seznamu, takže můžete zobrazit pouze často používané položky, zvolte **Volby** > **Skrýt**.

Chcete-li položky opět zobrazit, zvolte **Volby** > **Zobrazit vše**.

Chcete-li koupit vybranou položku, zvolte **Volby** > **Koupit**. Otevře se dílčí menu, ve kterém můžete zvolit verzi položky a zobrazit informace o ceně.

Pro stažení položky, která je poskytována zdarma, zvolte **Volby** > **Stáhnout**.

Chcete-li zobrazit detaily vybrané položky, zvolte **Volby** > **Zobrazit detaily**.

K zobrazení hlavní úrovně aplikace Download! se vrátíte zvolením **Volby** > **Domovská stránka**.

Dostupné možnosti se mohou lišit, v závislosti na provozovateli služby, zvolené položce a aktuálním zobrazovaném okně.

### Nastavení služby Download!

Chcete-li změnit nastavení aplikace Download!, zvolte **Volby** > **Nastavení** a vyberte z následujících položek:

- **Přístupový bod** — Vyberte přístupový bod pro připojení k serveru provozovatele služby.
- **Automatické otevírání** — Definujte, zda se mají položky nebo aplikace do úspěšném stažení automaticky otevřít.
- **Nejdříve potvrdit náhled** — Definujte, zda se před zobrazením náhledu položky má zobrazit potvrzovací dotaz.
- **Nejdříve potvrdit nákup** — Definujte, zda se před koupem položky má zobrazit potvrzovací dotaz.

## 19. Zabezpečení

### ■ Volba povolených čísel

Zvolte [☰](#) > [Kontakty](#) > [Volby](#) > [SIM kontakty](#) > [Kontakty povol. čísel](#).

Se službou volání povolených čísel můžete omezit volání z přístroje na určitá telefonní čísla. Tuto funkci nepodporují všechny SIM karty. Podrobnější informace získáte od svého provozovatele služeb.

I když je aktivní volba povolených čísel, mohou být uskutečnitelná volání na oficiální číslo tísňové linky naprogramované ve vašem přístroji.

1. Chcete-li omezit volání z přístroje, zvolte [Volby](#) > [Nový kontakt SIM k.](#) a zadejte jméno kontaktu a telefonní číslo do seznamu čísel, která jsou povolena, nebo zvolte [Přidat z Kontaktů](#) pro zkopírování kontaktu z Kontaktů. Chcete-li omezit volání podle kódu země, zadejte kód země do seznamu čísel. Všechna telefonní čísla, která bude dovoleno volat, musí začínat tímto kódem země.
2. Zvolte [Volby](#) > [Aktiv. povol. čísla](#). Pro aktivaci a deaktivaci volby povolených čísel nebo pro upravení povolených čísel je vyžadován kód PIN2. Nemáte-li tento kód, kontaktujte svého provozovatele služeb. Pro zrušení služby zvolte [Volby](#) > [Deaktiv. povol. čísla](#).



**Tip:** Chcete-li odesílat textové zprávy kontaktům v SIM kartě při aktivní službě povolených čísel, musíte přidat číslo střediska textových zpráv do seznamu povolených čísel.

### ■ Správce certifikátů



**Důležité:** I když použití certifikátů značně snižuje rizika spojená s instalací softwaru a vzdáleným připojením, musí být pro zajištění zvýšené bezpečnosti správně používány. Přítomnost certifikátů sama o sobě nenabízí žádnou ochranu; správce certifikátů musí obsahovat správné, věrohodné nebo spolehlivé certifikáty, aby byla k dispozici zvýšená bezpečnost. Certifikáty mají omezenou životnost. Pokud je certifikát označen jako "Prošlý" nebo "Neplatný", přestože by platný být měl, zkontrolujte, zda je v přístroji nastaveno správné datum a čas.

Před změnou nastavení jakéhokoli certifikátu se musíte ujistit, že můžete důvěřovat vlastníkovvi certifikátu a že certifikát skutečně náleží uvedenému vlastníkovvi.

Zvolte [☰](#) > [Nástroje](#) > [Nastavení](#) > [Obecné](#) > [Zabezpečení](#) > [Správa certifikátů](#).

Digitální certifikáty slouží k ověřování původu softwaru, ale nezaručují bezpečnost. Existují tři různé typy certifikátů: autorizační certifikáty, uživatelské certifikáty a certifikáty serveru. V průběhu zabezpečeného připojení může server odeslat do vašeho přístroje certifikát serveru. Při příjmu je zkontrolován prostřednictvím autorizačního certifikátu uloženého v přístroji. Pokud není totožnost serveru ověřena nebo pokud v přístroji není uložen správný certifikát, zobrazí se upozornění.

Certifikát lze stáhnout z webového serveru nebo přijmout jako přílohu e-mailu, nebo jako zprávu zaslanou prostřednictvím Bluetooth nebo infračerveného propojení. Certifikáty byste měli používat při připojení online k bance nebo ke vzdálenému serveru pro přenos důvěrných informací. Měli byste je použít i v případě, kdy chcete při stahování a instalování softwaru do přístroje minimalizovat riziko virové nákazy nebo stažení nebezpečného softwaru a kdy chcete ověřit pravost softwaru.



**Tip:** Při přidání nového certifikátu zkontrolujte jeho pravost.

### Nastavení spolehlivosti certifikátu

Spolehlivost certifikátu znamená, že ho autorizujete k ověřování webových stránek, e-mailových serverů, softwarových balíčků a jiných dat. Služby a software mohou být ověřovány pouze spolehlivými certifikáty.

Chcete-li změnit nastavení spolehlivosti, zvolte certifikát a zvolte [Volby](#) > [Nast. spolehlivosti](#). Zvolte pole aplikace a zvolte [Ano](#) nebo [Ne](#). U uživatelského certifikátu není možné měnit nastavení spolehlivosti.

V závislosti na certifikátu se zobrazí seznam aplikací, které mohou používat daný certifikát:

- [Instalace Symbian](#) — Nová aplikace operačního systému Symbian.
- [Internet](#) — E-mail a grafika.
- [Instalace aplikací](#) — Nová aplikace Java™.
- [Kontr. certif. online](#) — Protokol stavu certifikátu online.

### Zobrazení podrobností certifikátu

Správnou totožností serveru si můžete být jisti pouze v případě, že byl zkontrolován podpis a doba platnosti certifikátu serveru.

Chcete-li zobrazit detaily certifikátu, zvolte [Zobrazit detaily](#).

Může se zobrazit jedna z následujících zpráv:

## Z a b e z p e č e n í

- **Certifikát není ověřen** — Nenastavili jste žádnou aplikaci, která by mohla používat tento certifikát. Možná byste měli změnit nastavení spolehlivosti.
- **Prošlý certifikát** — Vypršela doba platnosti zvoleného certifikátu.
- **Certifikát dosud není platný** — Doba platnosti zvoleného certifikátu ještě nezačala.
- **Certifikát poškozen** — Certifikát nelze používat. Kontaktujte vydavatele certifikátu.

### ■ Moduly zabezpečení

Zvolte [☰](#) > [Nástroje](#) > [Nastavení](#) > [Obecné](#) > [Zabezpečení](#) > [Modul zabezpečení](#).

Chcete-li zobrazit nebo upravit modul zabezpečení, přejděte na něj a stiskněte navigační klávesu.

Pokud chcete zobrazit podrobné informace o modulu zabezpečení, zvolte [Volby](#) > [Detaily zabezpečení](#).

Obsah modulu zabezpečení je obsažen v úložišti klíčů. Chcete-li odstranit úložiště klíčů, zvolte [Úložiště klíčů](#), vyberte požadované úložiště klíčů a [Volby](#) > [Odstranit](#). Možná nebudete moci odstranit úložiště klíčů všech modulů zabezpečení.

### Kódy modulu zabezpečení

Zvolte [☰](#) > [Nástroje](#) > [Nastavení](#) > [Obecné](#) > [Zabezpečení](#) > [Modul zabezpečení](#).

Chcete-li upravit PIN kódy modulu zabezpečení, zvolte [PIN modulu](#) pro upravení PIN kódu modulu zabezpečení nebo [PIN podpisu](#) pro upravení PIN kódu pro digitální podpisy. Možná nebudete moci změnit tyto kódy pro všechny moduly zabezpečení.

Pokud chcete zobrazit podrobné informace o modulu zabezpečení, zvolte [Volby](#) > [Detaily zabezpečení](#).

### ■ Zabezpečení paměťové karty

Zvolte [☰](#) > [Nástroje](#) > [Paměť](#).

Paměťovou kartu můžete chránit heslem, abyste zabránili neoprávněnému přístupu. Chcete-li nastavit heslo, zvolte [Volby](#) > [Nastavit heslo](#). Heslo může obsahovat až 8 znaků a rozlišuje malá a velká písmena. Heslo je uloženo v přístroji. Pokud použijete paměťovou kartu ve stejném přístroji, nebudete ho muset znovu zadávat. Pokud použijete paměťovou kartu v jiném přístroji, budete požádáni o zadání hesla. Ne všechny paměťové karty podporují ochranu heslem.

Chcete-li odebrat heslo paměťové karty, zvolte [Volby](#) > [Odstranit heslo](#). Když odeberete heslo, nejsou data na paměťové kartě chráněna proti neoprávněnému použití.

Chcete-li odemknout zamknutou paměťovou kartu, zvolte [Volby](#) > [Odemk. pam. kartu](#). Zadejte heslo.

Nemůžete-li si vzpomenout na heslo pro odemknutí zamknuté paměťové karty, můžete kartu zformátovat. V takovém případě je karta odemknuta a heslo odebráno. Formátování paměťové karty zničí všechna data uložená na kartě.

### ■ Zamknutí přístroje

I když je přístroj zamknutý, mohou být uskutečnitelná volání na oficiální číslo tísňové linky naprogramované v přístroji.

Chcete-li zabránit přístupu k obsahu vašeho přístroje, zamkněte přístroj v pohotovostním režimu. Stiskněte vypínač, zvolte [Zamknout telefon](#) a zadejte zamykací kód. Výchozí zamykací kód je 12345. Pro odemknutí stiskněte levou výběrovou klávesu, zadejte zamykací kód a stiskněte navigační klávesu.

Přístroj můžete zamknout rovněž vzdáleně, odesláním textové zprávy do přístroje. Chcete-li povolit vzdálené zamknutí a definovat text zprávy, zvolte [☰](#) > [Nástroje](#) > [Nastavení](#) > [Obecné](#) > [Zabezpečení](#) > [Telefon a SIM karta](#) > [Povolit vzdál. zamyk.](#) > [Ano](#). Zadejte zprávu vzdáleného zamknutí a potvrďte zprávu. Zpráva musí obsahovat nejméně 5 znaků.

Chcete-li změnit zamykací kód, zvolte [☰](#) > [Nástroje](#) > [Nastavení](#) > [Obecné](#) > [Zabezpečení](#) > [Telefon a SIM karta](#) > [Zamykací kód](#). Zadejte starý kód a potom zadejte dvakrát nový kód. Nový kód může obsahovat 4 až 255 znaků. Lze použít písmena i číslice a lze použít velká i malá písmena.

## 20. Klávesové zkratky

Přístroj nabízí několik klávesových zkratk. Klávesové zkratky usnadňují používání aplikací.

### Obecné klávesové zkratky

Vypínač	Podržení stisknutého vypínače se zapíná a vypíná přístroj. Stiskněte jednou pro přepínání mezi profily.
Tlačítko Menu	Stiskněte jednou pro otevření hlavního menu pro přístup ke všem aplikacím. Podržte stisknuté pro otevření seznamu otevřených aplikací. Chcete-li přepnout na otevřenou aplikaci, vyberte ji. Pro zavření otevřené aplikace vyberte aplikaci a stiskněte tlačítko zpět (backspace).

### Aktivní pohotovostní režim

Levá výběrová klávesa + *	Zamknutí a odemknutí klávesnice.
Tlačítko Volat	Otevření protokolu volání.
0	Podržení stisknutého otevře vaši domovskou stránku ve webovém prohlížeči.
#	Podržení stisknutého přepíná mezi profily <b>Tichý</b> a <b>Normální</b> .
1	Podržte stisknuté pro volání vaší hlasové schránky.
Tlačítka číslic (2-9)	Vytočí telefonní číslo pomocí zrychlené volby. Nejdříve aktivujte zrychlenou volbu v <a href="#">☰</a> > <a href="#">Nástroje</a> > <a href="#">Nastavení</a> > <a href="#">Telefon</a> > <a href="#">Volání</a> > <a href="#">Zrychlená volba</a> > <a href="#">Zapnutá</a> .

### Web

*	Zvětšení stránky.
#	Zmenšení stránky.
2	Otevře vyhledávací dialog.
5	Zobrazení aktivních stránek.
8	Zobrazení náhledu stránky.
9	Otevření dialogu pro zadání nové webové adresy.
0	Otevření složky Záložky.

### Prohlížeč obrázků

Tlačítko Volat	Odeslání obrázku.
0	Zmenšování.
5	Zvětšování.
7	Zvětšení zobrazení. Stiskněte dvakrát pro zobrazení na celém displeji.
4	Posun doleva ve zvětšeném obrázku.
6	Posun doprava ve zvětšeném obrázku.
2	Posun nahoru ve zvětšeném obrázku.
8	Posun dolů ve zvětšeném obrázku.
3	Otočení ve směru chodu hodinových ručiček.
1	Otočení proti směru chodu hodinových ručiček.
*	Přepínání mezi zobrazením na celém displeji a normálním zobrazením.

### Upravení klávesových zkratk

klávesa Chr	Stiskněte jednou pro zobrazení tabulky speciálních znaků, které nejsou uvedeny na klávesnici.
Chr + tab	Přepínání mezi otevřenými aplikacemi.
Ctrl+A	Zvolí vše.



## Klávesové zkratky

Ctrl+C	Kopírování.
Ctrl+V	Vložení.
Ctrl+X	Vyjmutí.
Ctrl+Z	Zpět o jeden krok.
Ctrl + navigační klávesa vpravo	Posun o jedno slovo dopředu.
Ctrl + navigační klávesa vlevo	Posun o jedno slovo dozadu.
Chr + navigační klávesa vpravo	Posun na konec řádky.
Chr + navigační klávesa vlevo	Posun na začátek řádky.
Chr + navigační klávesa nahoru	Posun o stránku nahoru.
Chr + navigační klávesa dolů	Posun o stránku dolů.
Ctrl + chr + navigační klávesa nahoru	Posun na začátek dokumentu.
Ctrl + chr + navigační klávesa dolů	Posun na konec dokumentu.
Shift + navigační klávesa vpravo	Volba dalšího znaku napravo.
Shift + navigační klávesa vlevo	Volba dalšího znaku nalevo.
Ctrl + shift + navigační klávesa vpravo	Volba dalšího slova napravo.
Ctrl + shift + navigační klávesa vlevo	Volba dalšího slova nalevo.
Shift + zpět (backspace)	Odstranění textu napravo.
Chr + abeceda	Vložení znaku s akcentem.
Shift + Chr	Změna jazyka psaní.
Shift + navigační klávesa nahoru	Vybrání veškerého textu nahoru a/nebo nalevo od kurzoru.
Shift + navigační klávesa dolů	Vybrání veškerého textu dolů a/nebo napravo od kurzoru.

## 21. Slovník

---

3G	Mobilní komunikace třetí generace. Digitální systém mobilní komunikace, která se zaměřuje na globální použití a poskytuje zvětšenou šířku pásma. 3G umožňuje uživateli mobilního přístroje přístup k široké škále služeb, například multimédiím.
Ad-hoc - provozní režim	V bezdrátové LAN umožňuje provozní režim ad-hoc odesílat a přijímat data do a z dalších přístrojů s podporou kompatibilní bezdrátové LAN. Tyto funkce mohou ke svému provozu vyžadovat doplňkové aplikace třetích stran. Není vyžadován přístupový bod bezdrátové LAN. Jednoduše proveďte potřebné konfigurace a začněte komunikovat. Síť ad hoc jsou snadno nastavitelné, ale komunikace je omezena na přístroje, které jsou v dosahu a podporují kompatibilní technologii bezdrátové LAN.
Cookies	Cookies jsou malé soubory informací zaslané serverem, ve kterých jsou ukládány informace o vašich návštěvách na webové stránce. Po potvrzení cookie je server schopen vyhodnotit vaše používání webové stránky, co vás zajímá, co chcete číst a podobně.
DNS	Domain name service. Internetová služba, která překládá názvy domén, například www.nokia.com, na IP adresy, například 192.100.124.195. Názvy domén jsou snadněji zapamatovatelné, ale tento překlad je nutný, protože internet je založen na IP adresách.
kmitočtové tóny	Tóny DTMF (Dual Tone Multi-Frequency). Systém kmitočtových tónů je používán tlačítkovými telefony. DTMF přiřazuje specifickou frekvenci, nebo tón, každému tlačítku, takže je snadno identifikován mikroprocesorem. Tóny DTMF umožňují komunikovat s hlasovými schránkami, počítačovými telefonními systémy a podobně.
EAP	Extensible authentication protocol. Zásuvné moduly EAP jsou používány v bezdrátových sítích pro autentifikaci bezdrátových přístrojů a autentifikaci serverů.
EGPRS	Enhanced GPRS. EGPRS je podobné GPRS, ale umožňuje rychlejší připojení. Více informací o dostupnosti EGPRS a rychlosti datového přenosu získáte od provozovatele služby.
GPRS	General packet radio service. GPRS umožňuje mobilním telefonům bezdrátový přístup do datových sítí (síťová služba). GPRS používá technologii datových paketů, ve které jsou informace odesílány v mobilní síti v podobě krátkých paketů dat. Výhoda odesílání dat v paketech je v tom, že síť je využívána jen při odesílání a přijímání dat. GPRS používá síť efektivně, což umožňuje rychlé sestavení datového spojení a rychlý přenos dat. Službu GPRS si musíte objednat. Informace o dostupnosti a objednání služby GPRS získáte od provozovatele služby. V průběhu hlasového hovoru nemůžete sestavit GPRS připojení a veškerá GPRS připojení jsou přerušena (držena), pokud síť nepodporuje režim duálního přenosu.
GPS	Global positioning system. GPS je celosvětový rádiový navigační systém.
HSDPA	High-speed downlink packet access. HSDPA přináší vysokorychlostní přenos dat do terminálů 3G. To pro uživatele požadující efektivní multimediální schopnosti zajišťuje výhody díky dříve nemožným rychlostem datových přenosů.
HTTP	Hypertext transfer protocol. Protokol pro přenos dokumentů využívaný pro web.
HTTPS	HTTP přes zabezpečené připojení.
IMAP4	Internet mail access protocol, verze 4. Protokol používaný pro přístup ke vzdálené schránce.
Přístupový bod k internetu	V přístupovém bodu se přístroj připojuje k síti. Chcete-li používat e-mailové a multimediální služby nebo se připojit k internetu a procházet webové stránky, musíte nejprve definovat pro tyto služby přístupové body k internetu.
Infrastruktura - provozní režim	Provozní režim infrastruktura umožňuje dva typy komunikace: bezdrátové přístroje komunikují společně prostřednictvím přístupového bodu bezdrátové LAN nebo bezdrátové přístroje komunikují s přístroji připojenými ke kabelem propojené LAN prostřednictvím přístupového bodu bezdrátové LAN. Výhodou provozního režimu infrastruktura je lepší možnost řízení síťových připojení, protože všechny probíhají přes přístupový bod. Bezdrátový přístroj může používat služby, které jsou dostupné v běžné, kabelem pospojované LAN: například firemní databáze, e-mail, internet a další síťové zdroje.
PIN	Personal identity number. PIN kód schrání váš přístroj před neoprávněným použitím. PIN kód je dodán se SIM kartou. Pokud je zvoleno požadování PIN kódu, bude nutné PIN kód zadat po každém zapnutí přístroje. PIN kód musí mít 4 až 8 číslic.

## Slovník

PIN2	Kód PIN2 je dodán s některými SIM kartami. Kód PIN2 je vyžadován pro přístup k některým funkcím podporovaným SIM kartou. Délka kódu PIN2 je 4 až 8 číslic.
POP3	Post office protocol, verze 3. Běžný poštovní protokol, který je možné používat pro přístup ke vzdálené schránce.
SIP	Session initiation protocol. SIP je používán k vytváření, úpravám a ukončování určitých typů komunikačních relací s jedním nebo s více účastníky.
SSID	Service set identifier. SSID je název, který identifikuje specifickou bezdrátovou LAN.
Streamování	Streamování zvukových souborů a videosouborů znamená jejich přímé přehrávání z webu, aniž by byly předtím staženy do přístroje.
UMTS	Universal mobile telecommunications system. UMTS je mobilní komunikační systém 3G. Mimo hlasu a dat UMTS umožňuje i doručení zvuků a videa do bezdrátových přístrojů. Používáte-li přístroj v sítích GSM i UMTS, může být aktivních více datových připojení najednou a přístupový bod může sdílet datová připojení. V síti UMTS zůstávají datová volání aktivní i v průběhu hlasových hovorů. Můžete například rychleji než dříve procházet webovými stránkami a současně hovořit do telefonu.
UPIN	PIN kód používaný v síti UMTS.
USIM	SIM karta používaná v síti UMTS.
Příkaz USSD	Požadavek na službu. Například požadavek na aktivaci aplikace nebo vzdálenou konfiguraci nastavení, který z přístroje pošlete operátorovi sítě nebo provozovateli služby.
VoIP	Voice over internet protocol technology. VoIP je souhrn protokolů, které usnadňují telefonní hovory v sítích používajících protokoly IP, jako je například internet.
VPN	Virtual private network. VPN vytváří zabezpečené spojení s kompatibilním firemním intranetem a službami, například e-mailem.
WAP	Wireless application protocol. WAP je mezinárodní standard pro bezdrátovou komunikaci.
WEP	Wired equivalent privacy. WEP je metoda šifrování, která šifruje data před jejich přenosem ve WLAN.
WLAN	Wireless local area network. Připojení k bezdrátové LAN je sestaveno, pokud vytvoříte datové připojení prostřednictvím přístupového bodu k internetu bezdrátové LAN. Aktivní připojení bezdrátové LAN je ukončeno, pokud ukončíte datové připojení. Pokud přemístíte přístroj do jiného místa v bezdrátové LAN a mimo dosah přístupového bodu LAN, může se automaticky aktivovat funkce roamingu pro připojení přístroje k jinému přístupovému bodu, který patří do stejné sítě. Dokud zůstáváte v dosahu přístupových bodů, které patří do stejné sítě, je přístroj připojen do sítě.
WPA	Wi-Fi Protected Access. Metoda zabezpečení pro WLAN.
WPA2	Wi-Fi Protected Access 2. Metoda zabezpečení pro WLAN.

## Informace o bateriích

---

Přístroj je napájen baterií, kterou je možné opakovaně nabíjet. Baterie může být mnohokrát opětovně nabita a vybita (řádově stovky cyklů), po určitém čase se však zcela opotřebí. Pokud se doba hovoru a doba v pohotovostním režimu zřetelně zkrátí, vyměňte baterii. Používejte pouze baterie schválené společností Nokia a nabíjejte je pouze nabíječkami schválenými společností Nokia určenými pro tento přístroj.

Je-li náhradní baterie použita poprvé nebo nebyla-li baterie používána delší dobu, bude zřejmě nutné pro zahájení nabíjení připojit nabíječku, odpojit ji a znovu připojit.

Nepoužíváte-li nabíječku, odpojte ji od elektrické zásuvky a přístroje. Neopouštějte úplně nabitou baterii připojenou k nabíječce, protože nadměrné nabíjení může zkrátit její životnost. Je-li plně nabitá baterie ponechána bez použití, dojde po čase k jejímu samovolnému vybití.

Je-li baterie zcela vybitá, může trvat několik minut, než se na displeji zobrazí indikátor nabíjení nebo než bude možné provádět hovory.

Používejte baterie pouze ke stanovenému účelu. Nikdy nepoužívejte poškozenou baterii ani nabíječku.

Baterii nezkratujte. K náhodnému zkratování může dojít, pokud kovový předmět, například mince, sponka nebo pero, způsobí přímé spojení kladného (+) a záporného (-) pólu baterie. (Vypadají jako kovové proužky na baterii.) K tomu může například dojít, když přenášíte náhradní baterii v kapse nebo tašce. Zkratování pólů může poškodit baterii nebo předmět, který zkrat způsobil.

Ponecháním baterie na horkém nebo chladném místě, například v uzavřeném voze v létě nebo v zimě, se omezí její kapacita a životnost. Vždy se pokuste udržovat baterii v teplotním rozsahu 15 °C až 25 °C (59 °F až 77 °F). Přístroj s horkou nebo chladnou baterií může dočasně přestat pracovat, přestože je baterie zcela nabitá. Výkon baterie je omezen zejména při teplotách pod bodem mrazu.

Nevhazujte baterii do ohně, protože může dojít k jejímu výbuchu. K výbuchu baterie může dojít rovněž při jejím poškození. Baterie likvidujte v souladu s místními právními předpisy. Je-li to možné, recyklujte je. Neodhazujte je do domovního odpadu.

Nerozebírejte nebo nerozřezávejte články nebo baterie. V případě, že dojde k vytečení baterie, zabraňte kapalině v kontaktu s kůží nebo očima. V případě takového úniku propláchněte omyjte kůži nebo oči vodou nebo vyhledejte lékařskou pomoc.

## Pokyny k ověření pravosti baterií Nokia

Pro zajištění své bezpečnosti používejte vždy pouze originální baterie Nokia. Chcete-li zjistit, zda jste získali originální baterii Nokia, kupte ji u autorizovaného prodejce Nokia a zkontrolujte hologram. Postupujte takto:

Úspěšné dokončení všech těchto kroků ještě zcela nezajistí pravost baterie. Máte-li důvod domnívat se, že vaše baterie není pravá originální baterie Nokia, neměli byste ji používat, ale odnést ji do nejbližšího autorizovaného servisu Nokia nebo k autorizovanému prodejci Nokia. Autorizovaný servis nebo prodejce Nokia zkontrolují pravost baterie. Není-li možné ověřit pravost baterie, vraťte baterii v místě prodeje.

### ■ Hologram pro ověření pravosti

1. Při pohledu na hologram byste měli z jednoho úhlu vidět symbol spojených rukou Nokia a z jiného úhlu logo Originální příslušenství Nokia.



2. Při naklápění hologramu vlevo, vpravo, dolů a nahoru byste měli postupně vidět 1, 2, 3 a 4 tečky na jednotlivých stranách.



### ■ Co když není baterie pravá?

Nelze-li potvrdit, že je vaše baterie Nokia s hologramem pravá baterie Nokia, nepoužívejte ji. Odneste ji do nejbližšího autorizovaného servisního střediska Nokia nebo k prodejci Nokia. Použití baterie, která není schválena výrobcem, může být nebezpečné a výsledkem může být špatný výkon a poškození přístroje a jeho příslušenství. Může rovněž dojít ke zrušení schválení a záruk vztahujících se na přístroj.

Více informací o originálních bateriích Nokia najdete na [www.nokia.com/battery](http://www.nokia.com/battery).

## Péče a údržba

---

Tento přístroj je produktem moderní technologie a kvalitního zpracování. Proto je třeba o něj pečovat. Následující doporučení vám pomohou ochránit vaše nároky ze záruk.

- Uchovávejte přístroj v suchu. Srážky, vlhkost a všechny typy kapalin mohou obsahovat minerály, které způsobují korozi elektronických obvodů. Je-li přístroj vlhký, vyjměte baterii, a než ji opět nainstalujete, nechte přístroj zcela vyschnout.
- Nepoužívejte ani neponechávejte přístroj v prašném a znečištěném prostředí. Mohlo by dojít k poškození jeho pohyblivých součástí a elektronických komponentů.
- Neponechávejte přístroj v horku. Vysoké teploty zkracují životnost elektronických zařízení, poškozují baterie a deformují či poškozují plastové součásti.
- Neponechávejte přístroj v chladu. Při zahřívání přístroje na provozní teplotu se uvnitř sráží vlhkost, která může poškodit elektronické obvody.
- Nepokoušejte se přístroj otevřít jinak, než je uvedeno v této příručce.
- Nedovolte, aby přístroj upadl nebo byl vystaven silným otřesům, netřeste s přístrojem. Nešetrné zacházení může poškodit vnitřní elektronické obvody a jemnou mechaniku.
- Při čištění přístroje nepoužívejte chemikálie, rozpouštědla ani silné čisticí prostředky.
- Přístroj nepřebarvujte. Barva může zalepit pohyblivé součásti přístroje a zabránit správné funkci.
- K čištění všech čoček, například fotoaparátu, snímače vzdálenosti a fotosenzoru, použijte měkký, čistý a suchý hadřík.
- Používejte pouze dodanou nebo schválenou výměnnou anténu. Neschválené antény, modifikace nebo přípojky mohou poškodit přístroj a mohou porušovat právní předpisy týkající se rádiových zařízení.
- Nabíječky používejte uvnitř budov.
- Vždy vytvářejte zálohy dat, která chcete zachovat, například kontaktů a položek kalendáře.
- Chcete-li z důvodu optimalizace výkonu občas přístroj resetovat, vypněte přístroj a vyjměte baterii.

Tato doporučení použijte odpovídajícím způsobem na přístroj, baterii, nabíječku nebo jiné příslušenství. Nepracuje-li přístroj správně, odneste jej do nejbližšího autorizovaného servisu k opravě.

### ■ Likvidace



Symbol přeškrtnutého kontejneru na výrobku, v literatuře nebo na balení znamená, že na území Evropské unie musí být všechny elektrické a elektronické výrobky, baterie a akumulátory po ukončení jejich životnosti uloženy do odděleného sběru. Neodhazujte tyto výrobky do netřídního komunálního odpadu.

Vraťte výrobky do sběru, abyste zabránili možnému poškození životního prostředí nebo lidského zdraví způsobenému nekontrolovanou likvidací odpadu a podpořili optimální opětovné využití materiálních zdrojů. Informace o sběru získáte od prodejce výrobku, místních úřadů pro zpracování odpadů, národních organizací zabývajících se odpovědností výrobců nebo od místního zastoupení společnosti Nokia. Další informace najdete v Eko-deklaraci výrobku nebo v informacích příslušných pro danou zemi na [www.nokia.com](http://www.nokia.com).



## Doplňkové bezpečnostní informace

---

### ■ Malé děti

Tento přístroj a jeho příslušenství mohou obsahovat malé součásti. Uchovávejte je mimo dosah malých dětí.

### ■ Provozní prostředí

Tento přístroj splňuje právní předpisy pro vystavení rádiovým vlnám, pokud je používán v normální poloze u ucha nebo je umístěn nejméně 1,5 cm od těla. Je-li pro nošení telefonu u těla použito pouzdro, spona na opasek nebo jiný držák, nesmí obsahovat kovový materiál a musí být umístěn nejméně výše uvedenou vzdálenost od těla.

Aby mohlo docházet k přenosu datových souborů nebo zpráv, vyžaduje tento přístroj kvalitní připojení k síti. V některých případech může být přenos datových souborů nebo zpráv zdržen, dokud není odpovídající připojení k dispozici. Zajistěte dodržení výše uvedených pokynů ohledně vzdálenosti, dokud není přenos dokončen.

Části přístroje jsou magnetické. Kovové materiály mohou být přitahovány k přístroji. Do blízkosti přístroje neukládejte kreditní karty nebo jiná magnetická záznamová média, protože by mohlo dojít k vymazání informací uložených na těchto médiích.

### ■ Zdravotnická zařízení

Funkce všech zařízení pracujících na principu rádiového přenosu, včetně bezdrátových telefonů, může způsobovat rušení nesprávně chráněných zdravotnických přístrojů. Informace, týkající se chránění přístrojů před působením rádiových vln, získáte od lékaře nebo výrobce zdravotnického přístroje. Přístroj vypněte ve zdravotnických zařízeních, pokud jste k tomu místním nařízením vyzváni. Nemocnice nebo zdravotnická zařízení mohou používat přístroje, které jsou citlivé na rádiové signály.

### ■ Implantované lékařské přístroje

Výrobci lékařských přístrojů doporučují, aby mezi bezdrátovým přístrojem a implantovaným lékařským přístrojem, např. kardiostimulátorem nebo implantovaným defibrilátorem, byla dodržena minimální vzdálenost 15,3 cm, aby nedocházelo k potenciálnímu rušení lékařského přístroje. Osoby s takovými přístroji by:

- Měly vždy udržovat zapnutý bezdrátový přístroj nejméně 15,3 cm od lékařského přístroje.
- Neměly přenášet bezdrátový přístroj v náprsní kapse.
- Měly při telefonování přikládat telefon kuchu na vzdálenější straně, aby se zmenšila možnost rušení lékařského přístroje.
- Měly bezdrátový přístroj okamžitě vypnout, jestliže existuje důvodné podezření, že by mohlo docházet k rušení lékařského přístroje.
- Si měly přečíst a dodržovat pokyny výrobce implantovaného lékařského přístroje.

Pokud máte jakékoli dotazy k použití bezdrátového přístroje osobami s implantovaným lékařským přístrojem, obraťte se na svého poskytovatele zdravotní péče.

### ■ Naslouchátka

Některé digitální bezdrátové přístroje mohou působit rušení některých naslouchátek. Dojde-li k rušení, informujte se u provozovatele služeb.

### ■ Dopravní prostředky

Signály RF mohou ovlivnit nesprávně instalované nebo nedůsledně stíněné elektronické systémy motorových vozidel, např. elektronické systémy vstřikování paliva, elektronické protiskluzové a protiblokovací systémy brzd, elektronické tempomaty a systémy airbagů. Podrobnější informace získáte od výrobce (či jeho zastoupení) vašeho vozu nebo libovolného příslušenství, které bylo do vozu přidáno.

Opravit nebo instalovat přístroj do vozu by měl pouze zkušený servisní pracovník. Neodborný servis nebo instalace mohou být nebezpečné a mohou způsobit zánik záruk poskytovaných na přístroj. Pravidelně kontrolujte, jestli je veškeré příslušenství mobilního přístroje ve voze správně instalováno a jestli správně pracuje. Neukládejte ani nepřenášejte hořlavé kapaliny, plyny nebo výbušné materiály ve stejném prostoru, ve kterém je uložen přístroj, jeho části nebo příslušenství. U vozidel vybavených airbagy si uvědomte, že airbagy se nafukují značnou silou. Neumísťujte žádné předměty, včetně instalovaného nebo přenosného bezdrátového příslušenství, na kryty airbagů ani do prostoru, do kterého se airbagy v případě nárazu aktivují. Pokud je bezdrátové příslušenství ve vozidle nesprávně instalováno a dojde k aktivaci airbagů, může dojít k vážnému osobnímu poranění.

Používání přístroje při letu v letadle je zakázáno. Před vstupem do letadla přístroj vypněte. Použití bezdrátových přístrojů v letadle může být pro provoz letadla nebezpečné, může narušit bezdrátovou telefonní síť a může být i nezákonné.

### ■ Potenciálně výbušná prostředí

Vypněte přístroj v potenciálně výbušných prostorech a dodržujte zde všechna nařízení a příkazy. Mezi potenciálně výbušná prostředí patří prostory, ve kterých je vám normálně doporučeno vypnout motor vozu. Jiskření v takovýchto prostorech může

## Doplňkové bezpečnostní informace

způsobit výbuch nebo požár, při kterých hrozí nebezpečí poranění nebo úmrtí osob. Vypněte přístroj na čerpacích stanicích, například v blízkosti plynových čerpacích stanic. Dodržujte omezení pro používání rádiových zařízení ve skladech pohonných hmot, skladech paliv a prodejních prostorech, v chemických továrnách nebo v místech, kde se provádí trhačí práce. Potenciálně výbušná prostředí jsou často, ale ne vždy, viditelně označena. Patří mezi ně: podpalubí lodí, prostory pro převážení nebo ukládání chemikálií, vozidla používající kapalné ropné plyny (např. propan a butan) a prostory, kde je v atmosféře zvýšená koncentrace chemikálií nebo malých částic například zrnka, prach nebo kovové částičky.

### ■ Tísňová volání



**Důležité:** Bezdrátové telefony, včetně tohoto přístroje, pracují na bázi rádiových signálů, bezdrátových a pozemních sítí a uživatelem programovaných funkcí. Z tohoto důvodu není možné zaručit připojení za všech podmínek. Pro nezbytnou komunikaci, jako například v případě lékařské pohotovosti, byste nikdy neměli spoléhat pouze na bezdrátový přístroj.

Provádění tísňového volání:

1. Není-li přístroj zapnutý, zapněte jej. Zkontrolujte, zda je k dispozici odpovídající intenzita signálu.  
Některé sítě mohou vyžadovat platnou SIM kartu správně vloženou v přístroji.
2. Opakovaným tisknutím tlačítka Konec vymažte displej a připravte přístroj pro provádění hovorů.
3. Zadejte oficiální číslo tísňové linky dle své aktuální polohy. Čísla tísňových linek se v různých oblastech liší.
4. Stiskněte tlačítko Volat.

Jsou-li používány některé funkce, budete muset nejdříve tyto funkce vypnout a teprve poté vytáčet číslo tísňového volání. Je-li přístroj v profilu offline nebo letovém profilu, budete jej muset změnit na profil umožňující funkce telefonu dříve, než můžete provádět tísňové volání. Informujte se v této příručce nebo u provozovatele služeb.

Při provádění tísňového volání uveďte co nejpřesněji všechny důležité informace. Tento bezdrátový přístroj může být jediným komunikačním prostředkem na místě nehody. Hovor neukončujte, dokud k tomu nedostanete svolení.

### ■ CERTIFIKAČNÍ INFORMACE (SAR)

**Tento mobilní přístroj splňuje nařizení pro vystavení rádiovým vlnám.**

Tento mobilní přístroj je vysílačem a přijímačem rádiových vln. Přístroj byl navržen tak, aby nepřekročil emisní limity pro vystavení rádiovým vlnám stanovené mezinárodními nařízeními. Tato nařízení byla vytvořena nezávislou vědeckou organizací ICNIRP a obsahují takové bezpečnostní rozpětí, aby byla zajištěna bezpečnost všech osob, bez ohledu na věk nebo zdravotní stav.

Nařízení pro vyzářování mobilních přístrojů pracují s měrnou jednotkou uváděnou jako specifická míra absorpce (SAR, Specific Absorption Rate). Limit SAR je dle nařízení ICNIRP stanoven průměrně 2,0 wattů/kilogram (W/kg) na 10 gramů tělní tkáně. Testy na SAR jsou prováděny za použití standardních pracovních poloh s přístrojem pracujícím na nejvyšší deklarované výkonové úrovni ve všech testovaných frekvenčních rozsazích. Skutečná úroveň SAR provozovaného přístroje může být pod maximální hodnotou, protože přístroj je vyroben tak, aby používal pouze výkon nutný pro připojení k síti. Tato hodnota se liší v závislosti na mnoha faktorech, například vzdálenosti od základnové stanice. Podle směrnic ICNIRP je nejvyšší hodnota SAR pro použití přístroje u ucha 0,65 W/kg.

Při použití příslušenství s přístrojem může dojít ke změně hodnot SAR. Hodnoty SAR se mohou lišit podle národních požadavků, požadavků na testování a frekvence použité v síti. Další informace o SAR mohou být uvedeny v informacích o výrobku na [www.nokia.com](http://www.nokia.com).

# Rejstřík

## Symboly/Čísla

3-D vyzváněcí tóny 66

802.1x

nastavení zabezpečení 71

## A

Adresář SIM 38

aktivační klíče 75

aktivní pohotovostní režim 16

Průvodce WLAN 51

Aktivní poznámky 43

nastavení 44

animovaný spořič displeje 18

antény 14

aplikace

instalace 74

klávesové zkratky 67

obecné akce 15

upravení instalací 75

aplikace pro Symbian 74

automatické přijetí 68

autorizační certifikáty 78

## B

baterie

nabíjení 10

úroveň nabití 13

vložení 8

bezdrátová klávesnice

odpojování 45

připojování 45

bezdrátová LAN

Viz *WLAN*

bezpečnost

Bluetooth 48

Java aplikace 75

nastavení 68

paměťová karta 79

přístroj a SIM karta 68

blogy 54

blokování

heslo 25

internetová volání 25

volání 25

Bluetooth

autorizace přístrojů 47

bezpečnost 48

heslo 47

indikátory na displeji 48

odesílání dat 47

párování 47

připojení 47

příjem dat 47

budík 41

## C

certifikáty 78

detaily 78

nastavení 78

chat

Viz *okamžité zprávy*

cíl

nastavení 57

odebrání 57

cíl cesty 57

## Č

čas

nastavení 68

změna 68

Čtečka čárových kódů 77

čtení zpráv 28, 60

## D

datový kabel USB 46

datum

nastavení 68

změna 68

digitální certifikáty 78

displej

indikátory 13

jas 67

jazyk 68

nastavení 67

pozdrav 67

prodleva osvětlení 67

spořič displeje 67

změna vzhledu 18

## E

EAP

nastavení zásuvného modulu 71

použití zásuvného modulu EAP 72

ekvalizér 63

nastavení kmitočtů 63

e-mail

nastavení 31

nastavení automatického načítání 36

nastavení načítání 36

nastavení uživatele 35

odpovídání 32

odstranění 32

připojení ke schránce 31

účty 35

vytváření složek 32

zprávy 31

## F

Flash přehrávač 63

fotoaparát 64

citlivost na světlo 64

fotografování 64

nahrání videoklipu 65

nastavení statických fotografií 64

použití panelu nástrojů 64

režim sekvence 64

samospoušť 64

fotografování 64

## G

Galerie 65

## Rejstřík

### Global positioning system

Viz *GPS*

### GPRS

- nastavení 70
- nastavení přístupového bodu 50
- pokročilá nastavení přístupového bodu 50

### GPS 55

- GPS data 57

## H

### headset

- připojování 10

### hesla

- heslo paměťové karty 18, 42
- heslo pro blokování 25

### heslo 47

### hlasitost 17

- rádio 66

### Hlasová pomoc 60

### hlasová schránka 25

- volání 25
- změna čísla 25

### hlasové poznámky 60

### hlasové příkazy 61

- nastavení 61
- nastavení profilu 61
- spuštění aplikace 61

### hlasový záznamník

- nastavení 60

### hledat 42

### hledání

- dostupné WLAN 46
- kontakty 37

### Hledání 42

### Hodiny 41

- buzení 41
- nastavení 41
- světový čas 41

### Hudební přehrávač 62

- seznamy skladeb 63

## I

### identifikátor volajícího 69

### indikátory 13

- Bluetooth 13
- infračervené propojení 13
- nepřijaté hovory 13
- signalizace 13

### informace o podpoře 14

### informační služba 28, 34

- nastavení 36

### infračervené propojení 49

### instalace

- aplikace 74
- softwarové balíky 74

### instalování softwarových balíčků

- nastavení 75

### intenzita satelitního signálu 57

### intenzita signálu 13

### internet 53

- nastavení 49
- procházení 53
- přístupové body 49

- ukončení spojení 53

### internetová telefonie

Viz *internetová volání*

### internetová volání 23

- blokování 25
- nastavení 69, 73
- nastavení upozorňování 69
- profily 23, 73
- připojování 24
- volání 24

## J

### Java aplikace 74, 75

### jazyk

- jazyk displeje 68
- jazyk psaní 68
- nastavení 68
- změna 17

### jazyk psaní 17

## K

### kabel 46

### Kalendář 39

- nastavení 40
- odesílání položek 39
- odstraňování záznamů 39
- přidání přijatých položek 39
- vytváření záznamů 39
- změna zobrazení 40
- zobrazení dne 40
- zobrazení měsíce 40
- zobrazení týdne 40
- zobrazení úkolů 40

### kalibrace nadmořské výšky 57

### Kalkulačka 42

### karty 15

### klávesnice

- nastavení zámku 68
- zamykání 14

### klávesové zkratky 80

- aplikace 67
- tlačítka 67

### klíče WEP 71

### kmítočtové tóny 25

### konektory 11

### konferenční hovory 22

### konfigurační zprávy 73

### kontakty

- Adresář SIM 38
- hlasové záznamy 37
- hledání 37
- kontakty v SIM kartě 37
- kopírování informací 37
- odesílání 37
- přidání miniatury 37
- skupiny 37
- úpravy 37
- vytváření 37
- vyzváněcí tóny 38
- výchozí informace 37
- změna pořadí jmen 37

## L

### loga

- loga operátora 67
- uvítací logo 67

## M

### MAC adresa 70

### Mapy 55

### menu 15

### metody připojení

- Bluetooth 47
- infračervené propojení 49
- kabel 46
- modem 46

### měrný systém

- změna 57

### microSD 18

### míry

- převody 44

### MMS

Viz *multimediální zprávy*

### modem 46

### modul zabezpečení 79

- kódy 79
- PIN kód 79

### motiv 18

- stahování 18
- změna 18

### multimediální aplikace 62

### multimediální objekty 31

### multimediální zprávy 29

- nastavení 35
- odesílání 29
- odpovídání 30
- příjem 30
- přílohy 31
- vytváření 29
- vytváření prezentací 30
- zobrazování mediálních objektů 31

## N

### nabíjení baterie 10

### nastavení 67

- Aktivní poznámky 44
- aplikace 73
- bezpečnost WLAN 70
- certifikát 78
- čas 68
- datová volání 72
- datum 68
- displej 67
- GPRS 50, 70
- hlasové příkazy 61
- hlasový záznamník 60
- hodiny 41
- informační služba 36
- internet 49
- internetová volání 73
- jazyk 68
- Kalendář 40
- kmitočty 63
- multimediální zprávy 35
- načítání e-mailů 36

- obecné 67
- obnovení 69
- okamžité zprávy 33
- paketová data 70
- pohotovostní režim 67
- pokročilé WLAN 70
- profily 17
- Protokol 27
- přesměrování hovoru 24
- připojení 69
- přízpusobení 67
- příslušenství 68
- přístupový bod WLAN 52
- Push to talk 59
- RealPlayer 62
- SIP 72
- síť 69
- telefon 69
- textové zprávy 35
- tóny 67
- uživatel e-mailu 35
- videoklipy 65
- volání 69
- WLAN 70
- zabezpečení Java aplikací 75
- zabezpečení přístroje 68
- zabezpečení WEP 71
- zámek klávesnice 68
- Zásuvné moduly EAP 71
- nastavení aplikace 73**
- nastavení datové komunikace 72**
- nastavení kmitočtů 63**
- nastavení přesměrování hovoru 24**
- nastavení připojení 69**
- nastavení telefonu 69**
- Nastavení zabezpečení WPA 71**
- navigace 57**
- nápověda 19**
- Nokia Maps 55**
- Nokia PC Suite 20**
- Nokia Týmy 42**
- upravení týmů 43

## O

- obecná nastavení 67**
- obecná nastavení Webu 54**
- obnovení původního nastavení 69**
- obrázkové zprávy 29**
- zobrazení 29
- odesílání**
- kontakty 37
- používání Bluetooth 47
- snímky 66
- soubory 15, 42
- videa 23
- videoklipy 62
- zprávy z Protokolu 27
- zvukové soubory 62
- odstranění**
- párování 47
- okamžité zprávy 33**
- blokování uživatelů 34
- nastavení 33

## Rejstřík

- skupiny 33
- zahájení konverzace 33
- operátor**
  - logo 67
  - volba 69
- opravy 14**
- orientační body 58**
  - kategorie 58
  - odesílání 58
  - příjem 58
  - úpravy 58
  - vytváření 58
- osvětlení 68**
- P**
- paketová data**
  - nastavení 70
  - nastavení přístupového bodu 50
  - pokročilá nastavení přístupového bodu 50
- paměťová**
  - detaily 18
- paměťová karta 18**
  - formátování 18
  - hesla 79
  - microSD 18
  - nastavení hesla 18, 42
  - odemknutí 18
  - vložení 9
  - zamykání 79
  - zálohování dat 74
- párování**
  - heslo 47
  - přístroje 47
- PC Suite 20**
- PDF reader 44**
- PIN kód**
  - pro modul zabezpečení 79
  - změna 68
- Podpora společnosti Nokia a kontaktní informace 14**
- pohotovostní režimy 16**
  - aktivní pohotovostní režim 16
  - nastavení 67
  - základní pohotovostní režim 16
- poslech hudby 62**
- pošta**
  - Viz e-mail*
- pozadí**
  - barva 18
  - obrázek 18
- pozdřav 67**
- poznámky**
  - psaní 45
  - úpravy 45
- práva 75**
- prediktivní metoda psaní 17, 68**
- prezentace**
  - vytváření 30
  - zobrazení 30
- procházení**
  - offline 53
  - web 53
- prodleva automatického zámku 68**
- prodleva stisku kláves 68**
- Profil pro přístup k SIM kartě 48**
- profily 17**
  - profil internetového volání 23, 73
  - přízpůsobení 17
  - volba vyzváněcích tónů 17
  - vytváření 17
- Protokol 27**
  - nastavení 27
  - odeslání zpráv 27
  - odstranění 27
  - přidání čísel do Kontaktů 27
  - volání 27
- protokol instalace 74**
- Průvodce nastavením 19**
- Průvodce WLAN 51**
- přehrávání**
  - hlasové záznamy 60
  - hudba 62
  - video a audio 62
  - videoklipy 65
  - zprávy 28
- přenos dat**
  - mezi přístroji 21
  - používání Bluetooth 21
  - přes IČ port 21
- Přenos dat 21**
- přesměrování hovorů 24, 25**
- převádění měny 44**
- převody**
  - měna 44
  - míry 44
- připojení**
  - datová volání 49, 50
  - internet 49
  - nastavení GPRS 50
  - Nastavení WLAN 52
  - ukončení 46
- přízpůsobení 17**
  - displej 67
  - nastavení 67
  - obrázek na pozadí 18
  - pohotovostní režimy 67
  - tóny 67
  - změna jazyka 68
  - změna motivů 18
- příkazy služby 32**
- přílohy**
  - e-mail 32
  - multimediální zprávy 31
- příslušenství**
  - nastavení 68
  - přístup ke vzdálené SIM 48
- přístupové body 49**
  - nastavení 49
  - pokročilá nastavení 50
  - vytváření 69, 70
- PTT**
  - Viz Push to talk*
- Push to talk 59**
  - kontakty 59
  - nastavení 59
  - přihlášení 59
  - ukončení 60



## Rejstřík

volání 59  
vytvoření kanálu 59  
původní nastavení 69

## Q

Quickoffice 43

## R

**rádio 66**

ladění stanic 66  
nastavení hlasitosti 66  
ukládání stanic 66

**RealPlayer 62**

nastavení 62  
odesílání souborů 62  
přehrávání mediálních klipů 62  
zobrazení detailů klipu 62

## Ř

**Řeč 60**

## S

**sada do auta**

přístup ke vzdálené SIM 48

**schránky**

připojování 31  
vytváření 31

**sdílení videa 23**

přijmutí pozvánky 23

**sdílení videí 23**

**session initiation protocol**

Viz *SIP*

**seznamy skladeb 63**

**SIM karta**

textové zprávy 29  
vložení 8

**SIP**

nastavení 72  
upravení profilů 72  
upravení proxy serverů 72  
úpravy registračních serverů 72  
vytváření profilů 69, 72

**síť**

nastavení 69  
volba režimu 69

**skupiny kontaktů 37**

**sluch**

aktuální čas 60  
informace o volání 60  
kontakty 60

**služba zákazníkům 14**

**SMS**

Viz *textové zprávy*

**snímky 65**

barevný efekt 64  
časování 64  
fotografování 64  
nastavení 64  
obrázek na pozadí 64  
odesílání 66  
otáčení 65  
přejmenování 66  
přidání do kontaktů 66  
složky 66

tapeta 66  
uspořádání 66  
vyvážení bílé 64  
změna velikosti zobrazení 65

**softwarové balíky**

detaily 74  
instalace 74  
nastavení instalace 75  
odebrání 74

**soubory**

flash soubory 63  
odesílání 42  
práva k souborům 75  
soubory obrázků 65  
stahování 65  
video soubory 62  
zvukové soubory 62

**soubory jad 74**

**soubory jar 74**

**soubory sis 74**

**speciální zprávy 32**

**spořič displeje 18, 67**

**správa dat a softwaru 74**

**správa přístroje 74**

**správce aplikací 74**

**Správce certifikátů 78**

**Správce připojení 46**

**Správce přístroje 74**

**Správce souborů 42**

správa souborů 42

**stanice**

Push to talk 59  
rádio 66

**světový čas 41**

**synchronizace 76**

nastavení 76  
synchronizace dat s jiným přístrojem 21  
synchronizační profily 76

**Synchronizace 76**

**synchronizace dat 76**

## T

**tachometr 57**

**tapeta 66**

**telefon**

Viz *volání*

**text**

prediktivní metoda 17  
psaní 16  
režim číslic 16  
režim písmen 16  
tradiční metoda 16

**textové zprávy**

nastavení 35  
odesílání 28  
psaní 28  
volby odesílání 29  
zprávy na SIM kartě 29

**tisk 45**

**tlačítka 11**

klávesové zkratky 67  
klíče WEP 71

**tlačítko Vyfotografovat 64**

## Rejstřík

### tóny

- nastavení 67
- tóny kláves 67
- upozorňovací tóny 67
- výstražné tóny 67

### tóny kláves 67

### tradiční psaní textu 16

## U

### ukládání

- aktuální poloha 57
- nastavení 15
- soubory 15

### ukončení

- internetové připojení 53
- připojení k síti 46

### UPIN kód

- změna 68

### upozorňovací tóny 67

### Uvítání 15

### uživatelské certifikáty 78

## Ú

### údržba 14

### úkoly 39

### úložiště klíčů 79

## V

### velikost textu

- změna 67

### vibrace 67

### videohovory 22

- přepnutí na hlasový hovor 22
- volání 22

### videoklipy 62, 65

- details 62
- nastavení 65
- odesílání 62
- přehrávání 62, 65

### vizitky 38

- odesílání 38
- odstranění 38
- ukládání 38

### vložení

- baterie 8
- paměťová karta 9
- SIM karta 8

### voice over IP

Viz *internetová volání*

### volání 22

- automatické přijetí 68
- blokování 25
- blokování internetových volání 25
- čekání hovoru na lince 69
- hlasová schránka 25
- hlasové příkazy 61
- identifikátor volajícího 69
- internetová volání 23
- konferenční hovor 22
- nastavení 69
- nastavení datové komunikace 49, 50, 72
- odmítnutí 22
- odmítnutí volání s textovou zprávou 69
- omezení odchozích volání 78

### provádění 22

### provádění internetového volání 24

### přesměrování 24

### přesměrování na číslo 25

### přijmutí 22

### Push to talk 59

### upozornění na internetové volání 69

### videohovory 22

### volání z Protokolu 27

### volba povolených čísel 38, 78

### volba typu volání 69

### vytáčení hlasem 61

### zrychlené volby 24

### ztišení vyzváněcího tónu 22

### volba povolených čísel 38, 78

### vyrovnávací paměť

- smazání 53

### vytáčení hlasem 61

### vyzváněcí tóny 38

### 3-D 66

### hlasitost 67

### typ vyzvánění 67

### vibrace 67

### volba 67

### v profilech 17

### výstražné tóny 67

### výuka 19

### vzdálená konfigurace 74

### vzdálená synchronizace 76

### vzdálený zámek 79

## W

### WAP

- zprávy push 34

### Web 53

- nastavení soukromí 54
- nastavení stránky 54
- nastavení webových zdrojů 54
- obecná nastavení 54

### webové zdroje 54

### WEP

- nastavení zabezpečení 71

### Wi-Fi

Viz *WLAN*

### WLAN 51

- dostupnost 51
- EAP 71
- klíče WEP 71
- MAC adresa 70
- nastavení 70
- nastavení přístupového bodu 52
- nastavení zabezpečení 70
- Nastavení zabezpečení 802.1x 71
- Nastavení zabezpečení WPA 71
- pokročilá nastavení 70
- pokročilá nastavení přístupového bodu 52
- přístupové body 52
- vyhledávání sítí 46

## Z

### zamknutí přístroje 79

### zamykač kód 68

- změna 79

## Rejstřík

### **zamykání**

- automatický zámek přístroje 68
- klávesnice 14, 68

### **zapnutí a vypnutí přístroje 13**

### **zálohování dat 74**

### **záložky**

- odstranění 53
- procházení 53
- přidání 53

### **zámek klávesnice 14**

### **zámek při výměně SIM 68**

### **záznam**

- hlas 60
- videoklipy 65
- volání 60

### **záznamník 60**

- přehrávání hlasových poznámek 60
- záznam poznámky 60

### **zdroje 54**

### **zdroje novinek 54**

### **Zip manager 44**

### **změna zamykacího kódu 79**

### **zobrazení dne v kalendáři 40**

### **zobrazení měsíce v kalendáři 40**

### **zobrazení týdne v kalendáři 40**

### **zobrazení úkolů v kalendáři 40**

### **zprávy 28**

- další nastavení 36
- e-mail 31
- konfigurační zprávy 73
- multimediální zprávy 29
- nastavení informační služby 36
- nastavení textových zpráv 35
- obrázkové zprávy 29
- psaní 16
- složky 28
- speciální zprávy 32
- textové zprávy 28
- zprávy informační služby 33
- zprávy při odmítnutí volání 69
- zprávy služby 34

### **Zprávy 28**

- složka K odeslání 28
- složka Koncepty 28
- složka Odeslané 28
- složky 28

### **zprávy informační služby 33**

### **zprávy push 34**

### **zprávy služby 34**

### **zrychlené volby 24**

### **zvukové soubory 62**

- details 62
- odesílání 62