

OLYMPUS®

DIGITAL CAMERA

Stylus 710/*μ* 710

Stylus 700/*μ* 700

Basic Manual

ENGLISH 2

FRANÇAIS 28

ESPAÑOL 54

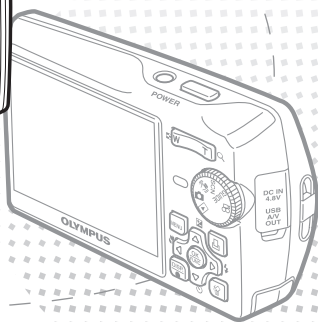
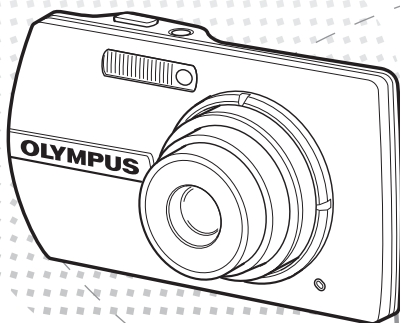
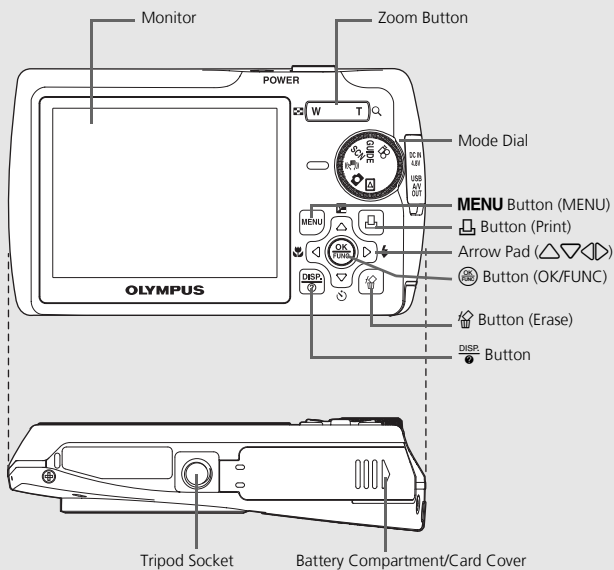
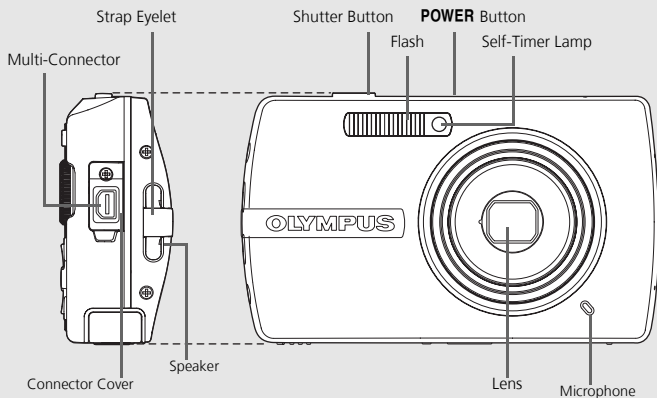

Table of Contents

CAMERA DIAGRAM	3
BEFORE YOU BEGIN	4
GETTING STARTED	5
Step 1 Get Started	5
Step 2 Take a Picture	6
Step 3 Review or Erase a Picture	7
Step 4 Transfer Images	8
BASIC OPERATION	10
Holding the Camera	10
Mode Dial	10
Shooting Mode Buttons	11
SCN Modes (Scene)	12
Macro Mode	12
Self-Timer	13
Flash Modes	13
Power Save Feature	13
MENUS AND SETTINGS	14
Top Menu	14
Erase All Pictures	14
Select a Language	14
Monitor Symbols & Icons	15
Thumbnail (Index) Display	16
CONNECTING THE CAMERA	17
Playback on a TV	17
Direct Printing (PictBridge)	18
OLYMPUS Master SOFTWARE	19
SPECIFICATIONS	20
SAFETY PRECAUTIONS	22

- Before using your camera, read this manual carefully to ensure correct use.
- We recommend that you take test shots to get accustomed to your camera before taking important photographs.
- Please observe the safety precautions at the end of this manual.
- The screen and camera illustrations shown in this manual were produced during the development stages and may differ from the actual product. Unless otherwise specified, the explanation about these illustrations is provided in Stylus710/μ710.

CAMERA DIAGRAM



En

BEFORE YOU BEGIN

Gather these items (box contents)



Digital Camera



Strap

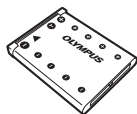

LI-42B Lithium Ion Battery



LI-40C Battery Charger

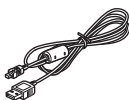

USB Cable

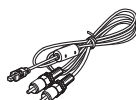

AV Cable



OLYMPUS Master Software CD-ROM

Items not shown: Advanced Manual (CD-ROM), Basic Manual (this manual), warranty card. Contents may vary depending on purchase location.

Charge the battery (recommended*)

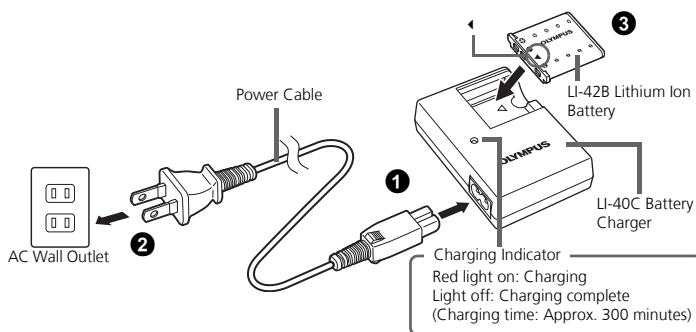

*Battery comes partially charged.

1 GET STARTED

a. Attach the strap

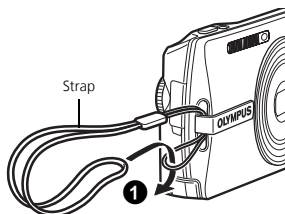

- Pull the strap tight so that it does not come loose.

b. Insert the battery

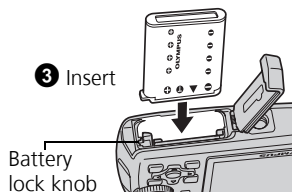
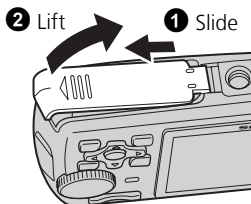

c. Set the date and time

- 1 Press **POWER** button to turn the camera on.
- 2 Set the mode dial to .
- 3 Press **MENU** button to display the top menu, and select [SETUP] > .
- 4 Press \triangle / ∇ to set an item. Press \triangleleft / \triangleright to select the next field.

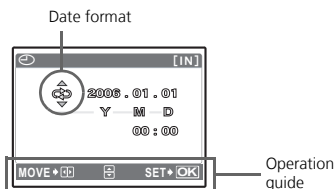
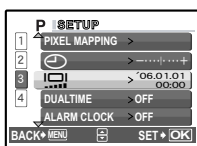
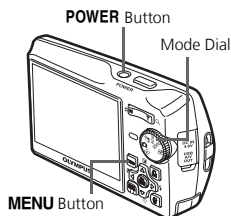

2 TAKE A PICTURE

En

a. Zoom

Zoom Out:

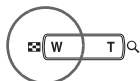

Zoom In:

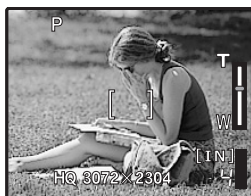
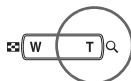

b. Focus

- 1 Using the monitor, place the AF target mark over your subject.

Green Lamp

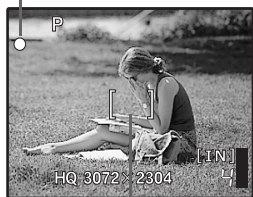

AF Target Mark

(Pressed Halfway)



Shutter Button

- 2 Press and hold the shutter button halfway to lock the focus.
 - The green lamp indicates the focus is locked.

c. Take the picture

- 1 Press the shutter button completely to take the picture.

(Pressed Completely)



Shutter Button

- Pictures are recorded in the internal memory.
- Pictures can also be recorded to an optional xD-Picture Card (It is called just "card" in the attached instruction manual.)

3 REVIEW OR ERASE A PICTURE



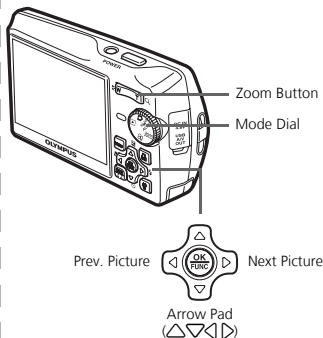

a. Set the mode dial to

- The last picture taken will be displayed.



b. Take a closer look



- Press T or W to zoom in or out.
- Press  to return to the original size.
- Press   or   to scroll around.



Set the mode dial to  to return to shooting mode.

c. To erase a picture

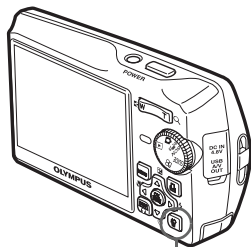

 Button

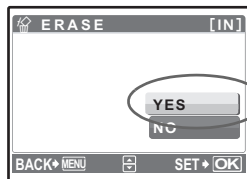

- 1 Display the picture you want to erase.
- 2 Press the  button.
- 3 Select [YES], and press .
 - The picture is permanently erased.

4 TRANSFER IMAGES

a. Install the software

- 1 Insert the OLYMPUS Master CD-ROM.
- 2 **Windows:** Click the "OLYMPUS Master" button.
Macintosh: Double-click the "Installer" icon.
- 3 Simply follow the on-screen instructions.

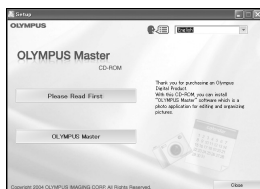

b. Connect the camera to the computer

- 1 Connect the camera and computer using the USB cable (included).
 - The monitor will turn on automatically.

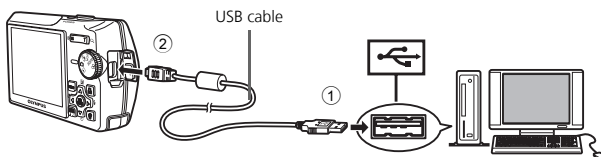

- 2 Select [PC] on the monitor, and press .

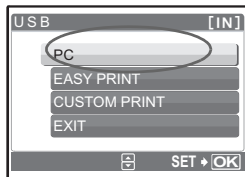

- Your PC will now recognize your camera as a removable storage drive.

c. Transfer images to the computer

- 1 With the camera now connected, open OLYMPUS Master.
 - The [Transfer Images] window is displayed.
- 2 Select the images you want to transfer, and click the [Transfer Images] button.

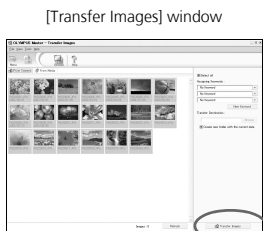

[Transfer Images] button

If the [Transfer Images] window is not displayed automatically:

- a. Click the "Transfer Images" icon on the OLYMPUS Master main menu.
- b. Click the "From Camera" icon.



Tips

- For more detailed information regarding camera setup and usage, please refer to the camera's "Advanced Manual" provided on CD-ROM.
- For more details on using the OLYMPUS Master software, please refer to the (electronic) reference manual located in the OLYMPUS Master folder on your hard drive. For additional assistance, refer to the "Help" file in the OLYMPUS Master software.

BASIC OPERATION

Holding the Camera

Pictures can sometimes appear blurred as the result of moving the camera while the shutter button is being pressed.

To prevent the camera from moving, hold the camera firmly with both hands while keeping your elbows at your sides. When taking pictures with the camera in the vertical position, hold the camera so that the flash is positioned above the lens. Keep your fingers and the strap away from the lens and flash.

Horizontal grip

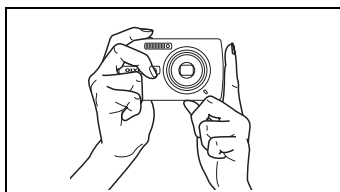

Vertical grip

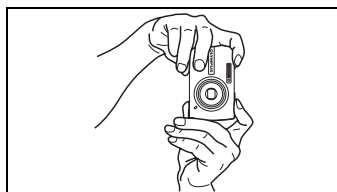

Mode Dial

Set the desired mode and turn the camera on. You may select the desired mode before or during use.

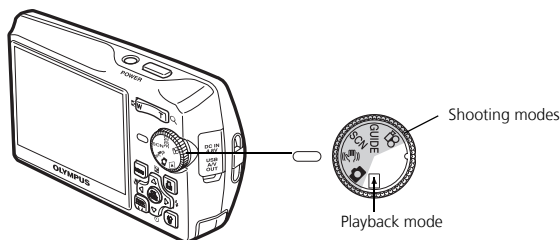

Shooting modes		This function allows you to shoot with the camera's automatic settings.
		This function reduces the blur incurred by a moving subject or camera movement when taking pictures.
	SCN	This function allows you to shoot pictures by selecting a scene according to the shooting condition.
	GUIDE	This function allows you to set the target items by following the shooting guide displayed on the screen.
Playback mode		This function lets you record movies.
		This function allows you to play back still pictures or movies. You can also play back sound.

Shooting Mode Buttons

While in shooting mode, use these buttons for quick access to some of the more commonly used features.

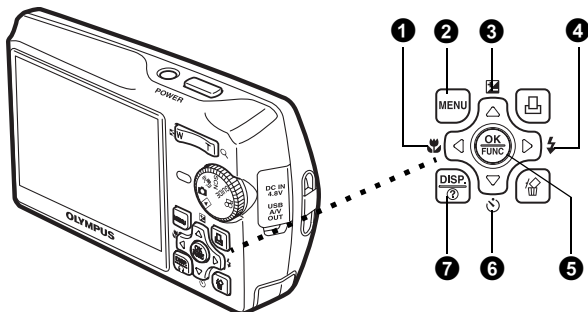

1  **button (Macro Mode)**

Use macro or super macro mode when taking close-up pictures such as of a flower.

2 **MENU button (MENU)**

Press this button to display the top menu.

3  **button (Exposure Compensation)**

Use this setting to overexpose (+) or underexpose (-) a picture.

4  **button (Flash Mode)**

Select from 4 flash modes – Auto, Red-eye reduction, Fill-in flash, or Flash off.



5  **Button (OK/FUNC)**

Displays the function menu and sets the functions often used in shooting mode. Also confirms and sets your selection of menu items.

6  **button (Self-timer)**

Select the self-timer to delay the shot approximately 12 seconds from when the shutter button is pressed.

7  **button**

Press the  button repeatedly to display the composition guide lines and histogram. Select a menu item, and press the  button to display an explanation of its function.

SCN Modes (Scene)

This function allows you to switch the **SCN** (scene mode) according to the subject.

- 1 Set the mode dial to **SCN**.
- 2 Press \triangle / ∇ to select a scene mode, and press \odot .

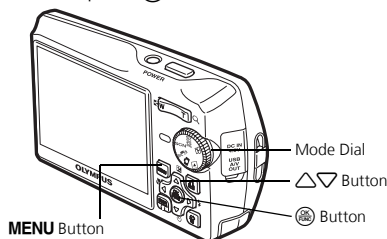
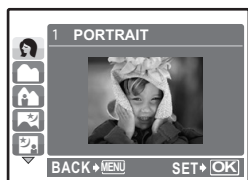

En

Shooting **SCN** (Scene) Modes

- PORTRAIT
- LANDSCAPE
- LANDSCAPE+PORTRAIT
- NIGHT SCENE
- NIGHT+PORTRAIT
- SPORT
- INDOOR
- CANDLE
- SELF PORTRAIT
- AVAILABLE LIGHT
- SUNSET
- FIREWORKS
- MUSEUM
- CUISINE
- BEHIND GLASS
- DOCUMENTS
- AUCTION
- SHOOT & SELECT2
- BEACH & SNOW
- UNDER WATER WIDE1
- UNDER WATER WIDE2
- UNDER WATER MACRO
- SHOOT & SELECT1

Macro Mode

This mode lets you take pictures as close as 20 cm/8 in. to your subject (when the optical zoom is at the greatest wide-angle).

Use this mode to take pictures as close as 8 cm/3.1 in. to your subject. In mode, the position of the zoom lens is fixed.

- 1 Press \triangle / ∇ .
- 2 Press \triangle / ∇ to select [] or [] and press \odot .

Self-Timer

- 1 Press ∇ \rightarrow \odot .
- 2 Press \triangle ∇ to select [\odot ON], and press \odot .
- 3 Press the shutter button fully to take the picture.
 - The self-timer lamp lights for approximately 10 seconds after the shutter button is pressed, then starts blinking. After blinking for approximately 2 seconds, the picture is taken.

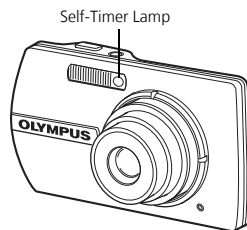

Flash Modes

- 1 Press \triangleright \rightarrow ⚡ .
- 2 Press \triangle ∇ to select the flash mode, and press \odot .
- 3 Press the shutter button halfway.
 - When the flash is set to fire, the ⚡ mark lights.
- 4 Press the shutter button completely to take the picture.

Flash working range:

W (max.): 0.2m~4.0m (0.6 ft. to 13.1 ft.)

T (max.): 0.5m~2.4m (1.6 ft. to 7.8 ft.)

Icon	Flash Mode	Description
No indication	Auto flash	The flash fires automatically in low light or backlight conditions.
👁	Red-eye reduction flash	The red-eye reduction flash mode significantly reduces this phenomenon by emitting pre-flashes before firing the regular flash.
⚡	Fill-in flash	The flash fires regardless of the available light.
🔌	Flash off	The flash does not fire even in low light conditions.

Power Save Feature

- To save battery power, the camera automatically enters sleep mode and stops operating if not used for 3 minutes in shooting mode. Press the shutter button or zoom button to reactivate the camera.
- If the camera is not operated for 15 minutes after the camera enters sleep mode, it automatically retracts the lens and turns off. To resume operation, turn on the power again.

MENUS AND SETTINGS

Top Menu

- 1 Press **MENU** button to display the top menu.

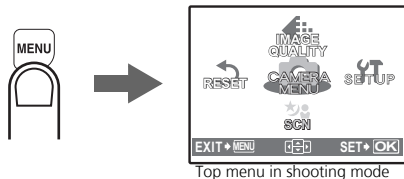

- 2 Use the arrow pad (\triangle ∇ \leftarrow \rightarrow) to select menu items, and press OK to set them.
 - **IMAGE QUALITY**
Set the image quality of the picture you will shoot according to its intended purpose.
 - **RESET**
Return the changed shooting functions back to default settings.
 - **CAMERA MENU**
Adjust various shooting settings.
 - **SETUP**
Set the date, time, language, and operation sound, etc.
 - **SCN** (Scene)
Select the scene according to the subject and shooting condition when the **SCN** mode is selected.

Erase All Pictures

- 1 From the top menu of playback mode, select [ERASE] -> [ALL ERASE], and press OK .
- 2 Select [YES] and press OK .
 - All the pictures are erased.

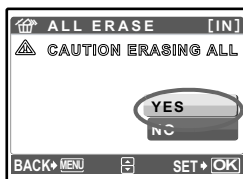

Select a Language

You can select a language for on-screen display. Available languages vary depending on the area where you purchased this camera.

- 1 Press OK to display the top menu, and select [SETUP] > [LANGUAGE].
- 2 Select a language and press OK .

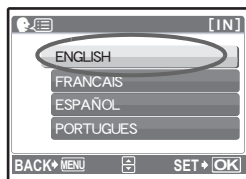

Monitor Symbols & Icons

● Monitor – Shooting Mode

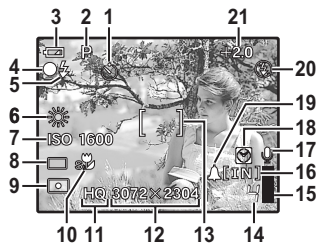

Still picture

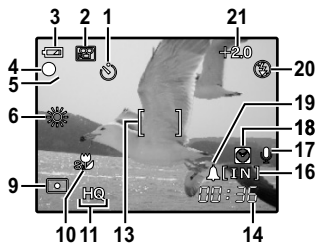

Movie

	Items	Indications
1	Self-timer	
2	Shooting modes	AUTO , P , , , , , , etc.
3	Battery check	= full power, = low power
4	Green lamp	= Auto Focus Lock
5	Flash standby Camera movement warning/ flash charge	(Lit) (Blinks)
6	White balance	
7	ISO	ISO 64 – ISO 1600
8	Drive	
9	Spot metering	
10	Macro mode Super macro mode	
11	Image Quality	SHQ, HQ, SQ1, SQ2, SQ
12	Image size	3072 × 2304, 2560 × 1920, 640 × 480, etc.
13	AF target mark	[]
14	Number of storable still pictures Remaining recording time	4 00:36
15	Memory gauge	(maximum reached)
16	Current memory	[IN] (internal memory), [xD] (card)
17	Sound record	
18	Dual time	
19	Alarm	
20	Flash mode	
21	Exposure compensation	-2.0 – +2.0

● Monitor – Playback mode

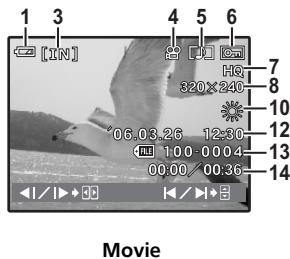
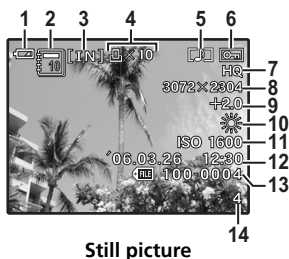

	Items	Indications
1	Battery check	= full power, = low power
2	Album	
3	Current memory	[IN] (internal memory), [xD] (card)
4	Print reservation/Number of prints Movie	× 10
5	Sound Record	
6	Protect	
7	Image Quality	SHQ, HQ, SQ1, SQ2, SQ
8	Image size	3072 × 2304, 2560 × 1920, 640 × 480, etc.
9	Exposure compensation	-2.0 – +2.0
10	White balance	WB AUTO, , , , –
11	ISO	ISO 64 – ISO 1600
12	Date and time	'06.03.26 12:30
13	File number	FILE 100-0004
14	Number of frames Elapsed time/Total recording time	4 00:00/00:36

Thumbnail (Index) Display

This function lets you show several pictures at the same time on the monitor when reviewing pictures.

- Press the zoom button toward W () to switch to the thumbnail (index) display.
 - Use the arrow pad () to select a picture and press to display it in single frame playback.
 - Press the zoom button to display the pictures in 4, 9, 16 or 25 frames.



Index display





CONNECTING THE CAMERA

Playback on a TV

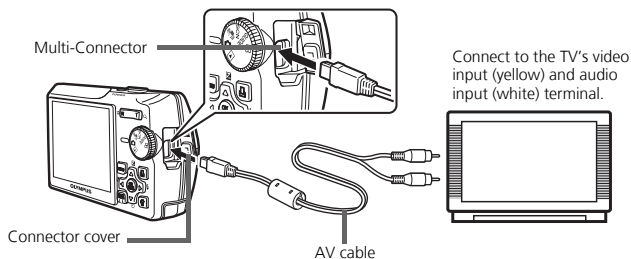
Use the AV cable provided with the camera to playback recorded images on your TV. Both still pictures and movies can be played back.

- 1 Make sure that the TV and camera are turned off. Connect the multi-connector on the camera to the video input terminal on the TV using the AV cable.





- 2 Turn the TV on and set it to the video input mode.
 - For details of switching to video input, refer to your TV's instruction manual.
- 3 Set the mode dial to , and press the **POWER** button to turn the camera on.
 - The last picture taken is displayed on the TV. Use the arrow pad (, , , ) to select the picture you want to display.

Direct Printing (PictBridge)

Using the provided USB cable, you may connect your camera directly to a PictBridge compatible printer such as the Olympus P-11 to make prints.

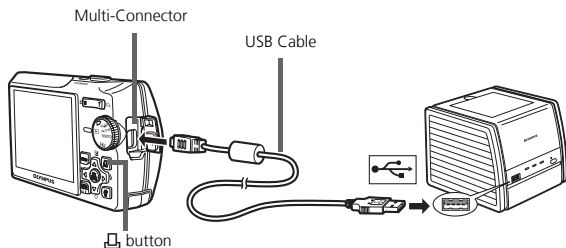
- 1 In playback mode, display the picture you want to print out on the monitor.
- 2 Connect one end of the provided USB cable into the camera's multi-connector and the other end into the printer's USB connector.



- 3 Press the  button.
 - Printing starts.
 - When printing is finished, disconnect the USB cable from the camera with the picture selection screen displayed.

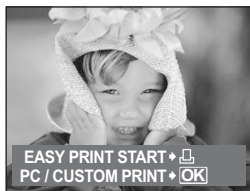

OLYMPUS Master SOFTWARE

OLYMPUS Master Software: Use this software to download pictures from the camera, view, organize, retouch, e-mail and print your digital pictures and movies and more! This CD also contains the complete software reference manual in Adobe Acrobat (PDF) format.



● System Requirements

OS	Windows 98SE/Me/2000 Professional/XP or Mac OS X (10.2 or later)
CPU	Pentium III 500 MHz/Power PC G3, or faster
RAM	128 MB or more (256 MB or more recommended)
Hard Disk	300 MB or more free space
Connection	USB port
Monitor	1024 × 768 pixels resolution or more with minimum 65,536 colors (Windows), 32,000 colors (Macintosh)

For the latest support information, visit the Olympus website (<http://www.olympus.com/digital>)

● Upgrade (OLYMPUS Master Plus)

In addition to the functions in OLYMPUS Master, the OLYMPUS Master Plus features movie editing, album printing, contact sheet printing, HTML album, free stitch panorama, CD/DVD writing functions, and a lot more, allowing you to greatly expand your digital photograph capabilities.

You can upgrade your software to OLYMPUS Master Plus via the Internet. You need to have OLYMPUS Master installed in a computer with an Internet connection.



User Registration

Register your camera when you install OLYMPUS Master to activate your warranty, receive notifications of software and camera firmware updates, and more.

SPECIFICATIONS

● Camera

- Product type : Digital camera (for shooting and displaying)
- Recording system : Digital recording, JPEG (in accordance with Design rule for Camera File system (DCF))
- Still pictures : Exif 2.2, Digital Print Order Format (DPOF), PRINT Image Matching III, PictBridge
- Applicable standards : Wave format
- Sound with still pictures : QuickTime Motion JPEG
- Movie : Internal memory
- Memory : xD-Picture Card (16 MB to 1GB)



En

No. of storable pictures when using the internal memory

Still pictures without sound

Image Quality	Image size	Number of storable still pictures
SHQ	3072 × 2304	5
HQ		11
SQ1	2560 × 1920	16
	2304 × 1728	19
	2048 × 1536	24
SQ2	1600 × 1200	30
	1280 × 960	46
	1024 × 768	71
	640 × 480	116

Movie

Image Quality	Image size	Remaining recording time
SHQ	640 × 480 (15 frames/sec.)	17 sec.
HQ	320 × 240 (15 frames/sec.)	50 sec.
SQ	160 × 120 (15 frames/sec.)	129 sec.

- No. of pictures when fully charged : Approx. 180 (based on CIPA battery life measurement standards)
- No. of effective pixels : 7,110,000 pixels
- Image pickup device : 1/2.33" CCD (primary color filter), 7,380,000 pixels (gross)
- Lens : Olympus lens 6.5 to 19.5 mm, f3.4 to 5.7 (equivalent to 37 to 111 mm on a 35 mm camera)
- Photometric system : Digital ESP metering, spot metering system
- Shutter speed : 4 to 1/1000 sec.
- Shooting range : 0.6 m (1.9 ft.) to ∞ (W/T) (normal)
0.2 m (0.7 ft.) to ∞ (W), 0.5 m (1.6 ft.) to ∞ (T) (macro mode)
0.08 m (3.1 in.) to 0.6 m (23.6 in.) (W only) (super macro mode)
- Monitor : 2.5" TFT color LCD display, 115,000 pixels

Flash charge time	: Approx. 4 sec. (for full flash discharge at room temperature using a new fully charged battery)
Outer connector	: DC-IN jack, USB connector, A/V AUTO jack (multi-connector)
Automatic calendar system	: 2000 up to 2099
Water resistance	
Type	: Equivalent to IEC Standard publication 529 IPX4 (under OLYMPUS test conditions)
Meaning	: Camera is not damaged by water spray from any direction.
Operating environment	
Temperature	: 0°C to 40°C (32°F to 104°F) (operation)/ -20°C to 60°C (-4°F to 140°F) (storage)
Humidity	: 30% to 90% (operation)/10% to 90% (storage)
Power supply	: One Olympus lithium ion battery (LI-42B/LI-40B) or Olympus AC adapter
Dimensions	: 94.5 mm (W) × 55.5 mm (H) × 20 mm (D) (3.7 × 2.1 × 0.7 in.) excluding protrusions
Weight	: 140 g (4.9 oz) without battery and card

En

● **Lithium ion battery (LI-42B)**

Product type	: Lithium ion rechargeable battery
Standard voltage	: DC 3.7 V
Standard capacity	: 740 mAh
Battery life	: Approx. 300 full recharges (varies on usage)
Operating environment	
Temperature	: 0°C to 40°C (32°F to 104°F) (charging)/ 0°C to 60°C (32°F to 140°F) (operation)/ -20°C to 35°C (-4°F to 95°F) (storage)
Dimensions	: 31.5 × 39.5 × 6 mm (1.2 × 1.5 × 0.2 in.)
Weight	: Approx. 15 g (0.5 oz)

● **Battery charger (LI-40C)**

Power requirements	: AC 100 to 240 V (50 to 60 Hz) 3.2 VA (100 V) to 5.0 VA (240 V)
Output	: DC 4.2 V, 200 mA
Charging time	: Approx. 300 min.
Operating environment	
Temperature	: 0°C to 40°C (32°F to 104°F) (operation)/ -20°C to 60°C (-4°F to 140°F) (storage)
Dimensions	: 62 × 23 × 90 mm (2.4 × 0.9 × 3.5 in.)
Weight	: Approx. 65 g (2.3 oz)

Design and specifications subject to change without notice.

SAFETY PRECAUTIONS

Weatherproof feature

This camera is weatherproof, but it cannot be used underwater. Olympus will not assume any responsibility for malfunction of the camera caused by water getting inside as a result of misuse by the user. The camera is weatherproof and is not damaged by water spray from any direction.

Observe the following precautions when using the camera.

En



- Do not wash the camera with water.

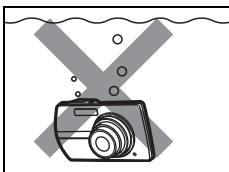

- Do not drop the camera into water.



- Do not take pictures underwater.

Water may get inside the camera if the battery compartment/card cover or connector cover are not firmly closed.

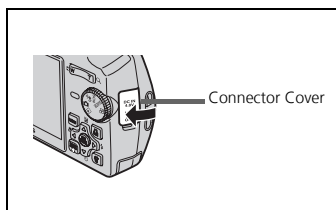
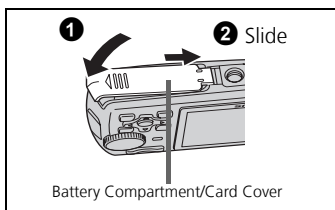

- If the camera gets splashed, wipe the water off as soon as possible with a dry cloth.
- The rechargeable battery and other camera accessories are not weatherproof.

**CAUTION****RISK OF ELECTRIC SHOCK
DO NOT OPEN****CAUTION:** TO REDUCE THE RISK OF ELECTRICAL SHOCK, DO NOT REMOVE COVER (OR BACK). NO USER-SERVICEABLE PARTS INSIDE. REFER SERVICING TO QUALIFIED OLYMPUS SERVICE PERSONNEL.

An exclamation mark enclosed in a triangle alerts you to important operating and maintenance instructions in the documentation provided with the product.

**DANGER**

If the product is used without observing the information given under this symbol, serious injury or death may result.

**WARNINGS**

If the product is used without observing the information given under this symbol, injury or death may result.

**CAUTION**

If the product is used without observing the information given under this symbol, minor personal injury, damage to the equipment, or loss of valuable data may result.

WARNING!**TO AVOID THE RISK OF FIRE OR ELECTRICAL SHOCK, NEVER DISASSEMBLE, EXPOSE THIS PRODUCT TO WATER OR OPERATE IN A HIGH HUMIDITY ENVIRONMENT.**

En

General Precautions

Read All Instructions — Before you use the product, read all operating instructions.

Save all manuals and documentation for future reference.

Cleaning — Always unplug this product from the wall outlet before cleaning. Use only a damp cloth for cleaning. Never use any type of liquid or aerosol cleaner, or any type of organic solvent to clean this product.

Attachments — For your safety, and to avoid damaging the product, use only accessories recommended by Olympus.

Water and Moisture — For precautions on products with weatherproof designs, read the weatherproofing sections.

Location — To avoid damage to the product, mount the product securely on a stable tripod, stand, or bracket.

Power Source — Connect this product only to the power source described on the product label.

Lightning — If a lightning storm occurs while using an AC adapter, remove it from the wall outlet immediately.

Foreign Objects — To avoid personal injury, never insert a metal object into the product.

Heat — Never use or store this product near any heat source such as a radiator, heat register, stove, or any type of equipment or appliance that generates heat, including stereo amplifiers.

Handling the Camera



WARNING

- **Do not use the camera near flammable or explosive gases.**
- **Do not use the flash on people (infants, small children, etc.) at close range.**
 - You must be at least 1 m (3 ft.) away from the faces of your subjects. Firing the flash too close to the subject's eyes could cause a momentary loss of vision.
- **Keep young children and infants away from the camera.**
 - Always use and store the camera out of the reach of young children and infants to prevent the following dangerous situations which could cause serious injury:
 - Becoming entangled in the camera strap, causing strangulation.
 - Accidentally swallowing the battery, cards or other small parts.
 - Accidentally firing the flash into their own eyes or those of another child.
 - Accidentally being injured by the moving parts of the camera.
- **Do not look at the sun or strong lights with the camera.**
- **Do not use or store the camera in dusty or humid places.**
- **Do not cover the flash with a hand while firing.**



CAUTION

- **Stop using the camera immediately if you notice any unusual odors, noise, or smoke around it.**
 - Never remove the batteries with bare hands, which may cause a fire or burn your hands.
- **Never hold or operate the camera with wet hands.**
- **Do not leave the camera in places where it may be subject to extremely high temperatures.**
 - Doing so may cause parts to deteriorate and, in some circumstances, cause the camera to catch fire. Do not use the charger or AC adapter if it is covered (such as a blanket). This could cause overheating, resulting in fire.
- **Handle the camera with care to avoid getting a low-temperature burn.**
 - When the camera contains metal parts, overheating can result in a low-temperature burn. Pay attention to the following:
 - When used for a long period, the camera will get hot. If you hold on to the camera in this state, a low-temperature burn may be caused.
 - In places subject to extremely cold temperatures, the temperature of the camera's body may be lower than the environmental temperature. If possible, wear gloves when handling the camera in cold temperatures.
- **Be careful with the strap.**
 - Be careful with the strap when you carry the camera. It could easily catch on stray objects - and cause serious damage.

Battery Handling Precautions

Follow these important guidelines to prevent batteries from leaking, overheating, burning, exploding, or causing electrical shocks or burns.

DANGER

- The camera uses a lithium ion battery specified by Olympus. Charge the battery with the specified charger. Do not use any other chargers.
- Never heat or incinerate batteries.
- Take precautions when carrying or storing batteries to prevent them from coming into contact with any metal objects such as jewelry, pins, fasteners, etc.
- Never store batteries where they will be exposed to direct sunlight, or subjected to high temperatures in a hot vehicle, near a heat source, etc.
- To prevent causing battery leaks or damaging their terminals, carefully follow all instructions regarding the use of batteries. Never attempt to disassemble a battery or modify it in any way, by soldering, etc.
- If battery fluid gets into your eyes, flush your eyes immediately with clear, cold running water and seek medical attention immediately.
- Always store batteries out of the reach of small children. If a child accidentally swallows a battery, seek medical attention immediately.

WARNING

- Keep batteries dry at all times.
- To prevent batteries from leaking, overheating, or causing a fire or explosion, use only batteries recommended for use with this product.
- Insert the battery carefully as described in the operating instructions.
- If rechargeable batteries have not been recharged within the specified time, stop charging them and do not use them.
- Do not use a battery if it is cracked or broken.
- If a battery leaks, becomes discolored or deformed, or becomes abnormal in any other way during operation, stop using the camera.
- If a battery leaks fluid onto your clothing or skin, remove the clothing and flush the affected area with clean, running cold water immediately. If the fluid burns your skin, seek medical attention immediately.
- Never subject batteries to strong shocks or continuous vibration.

CAUTION

- Before loading, always inspect the battery carefully for leaks, discoloration, warping, or any other abnormality.
- The battery may become hot during prolonged use. To avoid minor burns, do not remove it immediately after using the camera.
- Always unload the battery from the camera before storing the camera for a long period.

En

For customers in North and South America

For customers in USA

Declaration of Conformity

Model Number : Stylus 710/ μ 710
Stylus 700/ μ 700

Trade Name : OLYMPUS

Responsible Party : **OLYMPUS IMAGING AMERICA INC.**

Address : Two Corporate Center Drive, P.O. Box 9058, Melville, NY
11747-9058 U.S.A.

Telephone Number : 1-631-844-5000

Tested To Comply With FCC Standards
FOR HOME OR OFFICE USE

This device complies with Part 15 of the FCC rules. Operation is subject to the following two conditions:

(1) This device may not cause harmful interference.

(2) This device must accept any interference received, including interference that may cause undesired operation.

For customers in Canada

This Class B digital apparatus meets all requirements of the Canadian Interference-Causing Equipment Regulations.

En

Trademarks

- IBM is a registered trademark of International Business Machines Corporation.
- Microsoft and Windows are registered trademarks of Microsoft Corporation.
- Macintosh is a trademark of Apple Computer Inc.
- xD-Picture Card™ is a trademark.
- All other company and product names are registered trademarks and/or trademarks of their respective owners.
- The standards for camera file systems referred to in this manual are the "Design Rule for Camera File System/DCF" standards stipulated by the Japan Electronics and Information Technology Industries Association (JEITA).



Memo

Table des matières

ILLUSTRATIONS DE L'APPAREIL	29
AVANT DE DÉMARRER	30
DÉMARRAGE	31
Etape 1 Démarrage	31
Etape 2 Prise d'une photo	32
Etape 3 Contrôle ou effacement d'une photo	33
Etape 4 Transfert d'images	34
FONCTIONNEMENT DE BASE	36
Tenue de l'appareil photo	36
Molette mode	36
Touches du mode prise de vue	37
Modes SCN (Scène)	38
Mode gros plan	38
Retardateur	39
Modes flash	39
Fonctionnalité d'économie d'énergie	39
MENUS ET PARAMÈTRES	40
Menu principal	40
Effacement de toutes les photos	40
Sélection d'une langue	40
Symboles et icônes de l'écran ACL	41
Affichage de miniatures (index)	42
CONNEXION DE L'APPAREIL PHOTO	43
Affichage sur un téléviseur	43
Impression directe (PictBridge)	44
LOGICIEL OLYMPUS Master	45
CARACTÉRISTIQUES	46
PRÉCAUTIONS DE SÉCURITÉ	48

- Avant d'utiliser votre appareil photo, lisez attentivement ce manuel pour garantir une utilisation correcte.
- Nous vous recommandons de prendre des photos-test pour vous habituer à votre appareil avant de commencer à prendre de vraies photos.
- Veillez à ce que les mesures de sécurité présentées à la fin de ce manuel soit respectées.
- Les captures d'écran et les illustrations de l'appareil photo présentées dans ce manuel ont été réalisées au cours des phases de développement et peuvent ne pas correspondre au produit réel. Sauf indication contraire, les explications relatives à ces illustrations sont fournies dans les guides relatifs aux modèles Stylus 710/μ710.

ILLUSTRATIONS DE L'APPAREIL

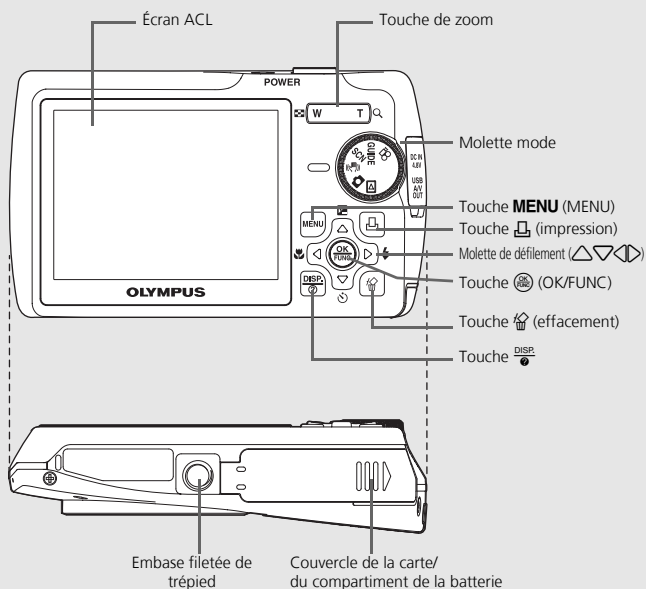
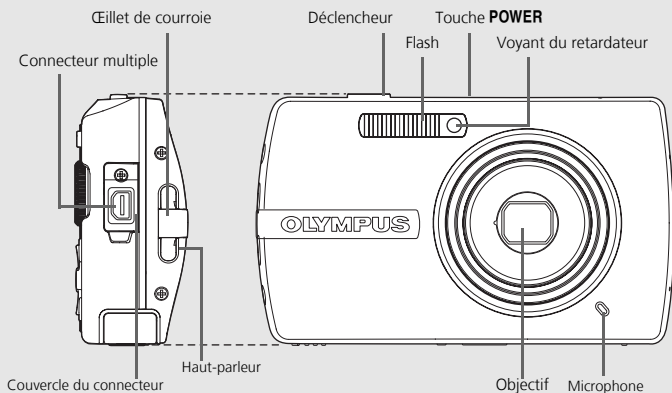

Fr

AVANT DE DÉMARRER

Réunissez ces éléments (contenu de la boîte)



Appareil photo numérique



Courroie

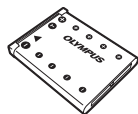

Batterie au lithium-ion LI-42B



Chargeur de batterie LI-40C

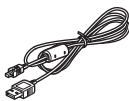

Câble USB

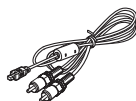

Câble AV



CD-ROM comportant le logiciel OLYMPUS Master

Éléments non illustrés : Manuel Avancé (CD-ROM), Manuel de Base (présent manuel), carte de garantie. Le contenu est susceptible de varier en fonction du lieu d'achat.

Chargez la batterie (recommandé*)

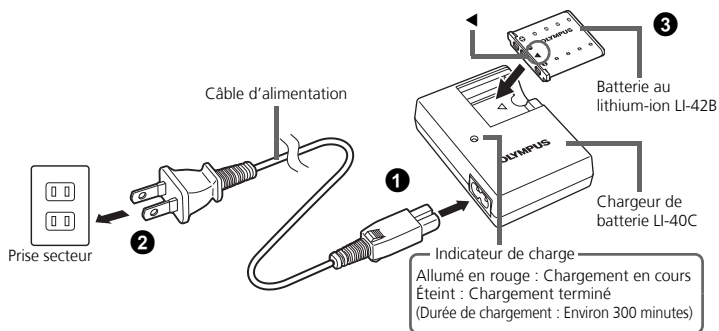

*La batterie est livrée en partie chargée.

1 DÉMARRAGE

a. Attachez la courroie

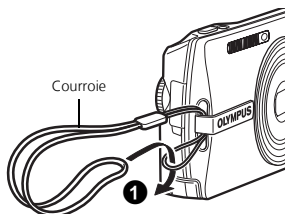



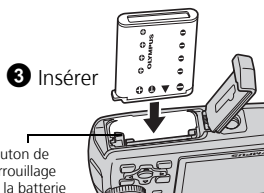
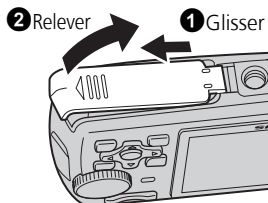

- Tendez la courroie afin qu'elle ne soit pas relâchée.

b. Insérez la batterie.



c. Réglez la date et l'heure

- 1 Appuyez sur la touche **POWER** pour allumer l'appareil photo.
- 2 Amenez la molette mode sur .
- 3 Appuyez sur la touche **MENU** pour afficher le menu principal et sélectionnez [REGLAGE] > [🕒].
- 4 Appuyez sur   pour définir un élément. Appuyez sur   pour sélectionner le champ suivant.

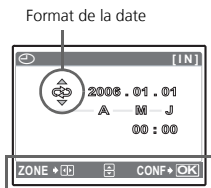
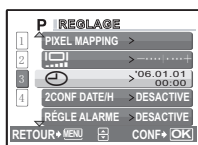
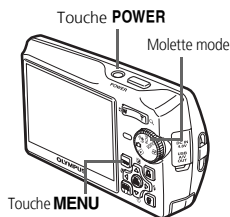

2 PRISE D'UNE PHOTO

a. Effectuez un zoom

Zoom extérieur :

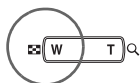

Zoom intérieur :

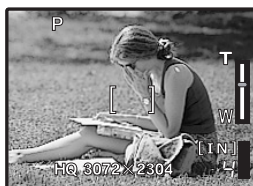

Fr

b. Effectuez la mise au point

- 1 A l'aide de l'écran ACL, placez le repère de mise au point automatique sur votre sujet.

Piloto vert

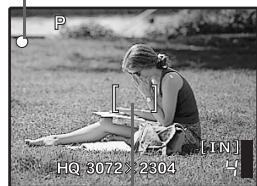

Repère de mise au point automatique

(Enfoncé à mi-course)



Déclencheur

- 2 Appuyez sur le déclencheur et maintenez-le enfoncé à mi-course pour verrouiller la mise au point.
 - Le voyant vert indique que la mise au point est verrouillée.

c. Prenez la photo

- 1 Enfoncez complètement le déclencheur pour prendre la photo.

(Enfoncé complètement)



Déclencheur

- Les photos sont enregistrées dans la mémoire interne.
- Les photos peuvent également être enregistrées sur une xD-Picture Card en option (Simplement appelée "carte" dans le manuel d'instructions joint).





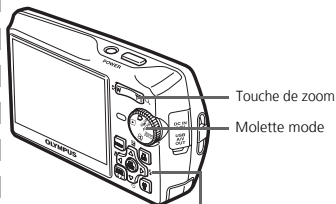

3 CONTRÔLE OU EFFACEMENT D'UNE PHOTO

a. Amenez la molette mode sur

- La dernière photo prise apparaît.



b. Observez de plus près

- Appuyez sur T ou W pour effectuer un zoom avant ou arrière.
- 
- Appuyez sur  pour revenir à la taille d'origine.
 - Appuyez sur   ou   pour naviguer dans la photo.
- 

Amenez la molette mode sur  pour rétablir le mode prise de vue original.

Fr

c. Pour effacer une image

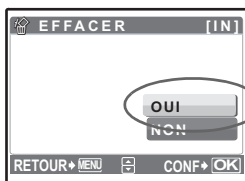
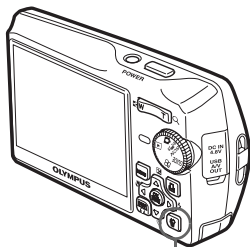

- 1 Affichez l'image que vous souhaitez effacer.
 - 2 Appuyez sur la touche .
 - 3 Sélectionnez [OUI] et appuyez sur .
- Cette photo est effacée définitivement.

4 TRANSFERT D'IMAGES

a. Installez le logiciel

- 1 Insérez le CD-ROM OLYMPUS Master.
- 2 **Windows** : Cliquez sur la touche "OLYMPUS Master".
Macintosh : Double-cliquez sur l'icône "Installer".
- 3 Suivez simplement les instructions à l'écran.



Fr

b. Connectez l'appareil photo à l'ordinateur

- 1 Connectez l'appareil photo et l'ordinateur à l'aide du câble USB (fourni).
 - L'écran ACL s'allume automatiquement.

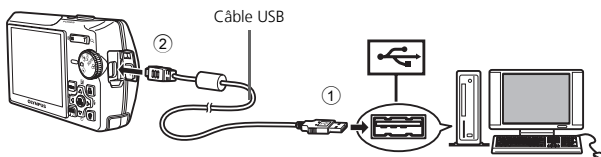

- 2 Sélectionnez [PC] à l'écran ACL et appuyez sur .

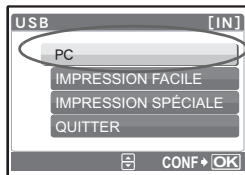

- Votre PC reconnaît maintenant votre appareil photo comme unité de stockage amovible.

c. Transférez les images vers l'ordinateur

- 1 Gardez votre appareil photo connecté, puis ouvrez OLYMPUS Master.
 - La fenêtre [Transférer des images] s'affiche.
- 2 Sélectionnez les images que vous souhaitez transférer et cliquez sur le bouton [Transférer des images].



Si la fenêtre [Transférer des images] n'est pas affichée automatiquement :

- a. Cliquez sur l'icône "Transférer des images" dans le menu principal OLYMPUS Master.
- b. Cliquez sur l'icône "Depuis l'appareil photo".

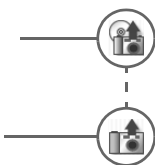

Fr

Conseils

- Pour des informations plus détaillées concernant la configuration et l'utilisation de l'appareil photo, veuillez consulter le "Manuel Avancé" de l'appareil photo fourni sur le CD-ROM.
- Pour plus de détails concernant l'utilisation du logiciel OLYMPUS Master, veuillez consulter le manuel de référence (électronique) situé dans le dossier OLYMPUS Master de votre disque dur. Pour plus d'informations, consultez le fichier "Aide" du logiciel OLYMPUS Master.

FONCTIONNEMENT DE BASE

Tenue de l'appareil photo

Les photos peuvent parfois paraître floues si vous bougez l'appareil photo en appuyant sur le déclencheur.

Pour empêcher l'appareil photo de bouger, tenez-le fermement des deux mains tout en serrant les coudes le long du corps. Lorsque vous prenez une photo avec l'appareil photo tenu en position verticale, veillez à ce que le flash se trouve au-dessus de l'objectif. Prenez garde que vos doigts ou la courroie ne gênent pas l'objectif, ni le flash.

Tenue horizontale

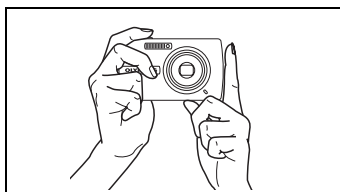

Tenue verticale

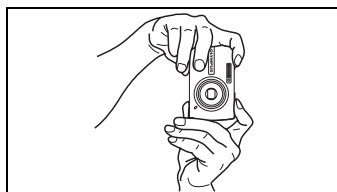

Fr

Molette mode

Sélectionnez le mode souhaité et allumez l'appareil photo. Vous pouvez sélectionner le mode souhaité avant ou pendant l'utilisation.

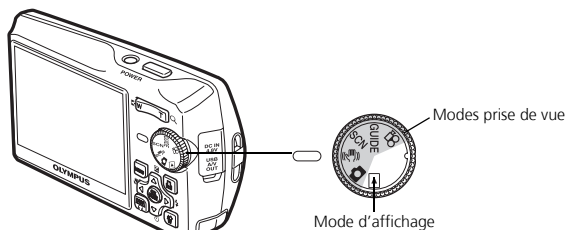

Modes prise de vue		Cette fonction vous permet de procéder à la prise de vue à l'aide des réglages automatiques de l'appareil photo.
		Cette fonction réduit le flou dû à un mouvement du sujet ou un bougé de l'appareil lors de la prise de vue.
	SCN	Cette fonction vous permet de prendre des photos en sélectionnant une scène adaptée aux conditions de prise de vue.
	GUIDE	Cette fonction vous permet de définir des éléments cibles en suivant les instructions du guide de prise de vue affiché à l'écran.
Mode d'affichage		Cette fonction vous permet d'enregistrer des vidéos.
		Cette fonction vous permet d'afficher des photos ou de lire des vidéos. Vous pouvez également lire du son.

Touches du mode prise de vue

Lorsque vous êtes en mode prise de vue, ces touches vous permettent d'accéder rapidement à certaines des fonctions les plus utilisées.

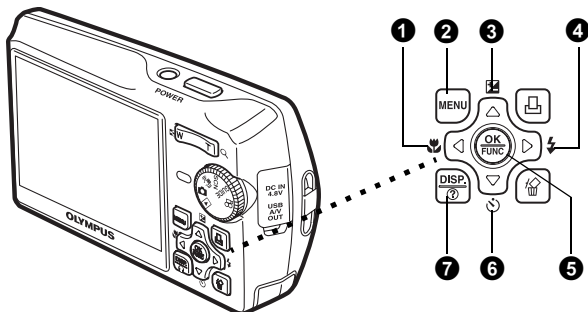

1 Touche (Gros Plan)

Utilisez le mode gros plan ou super gros plan lorsque vous prenez des photos en gros plan, telle que la photo d'une fleur.

2 Touche MENU (MENU)

Appuyez sur cette touche pour afficher le menu principal.

3 Touche (Compensation d'exposition)

Ce réglage vous permet d'effectuer des photos surexposées (+) ou sous-exposées (-).

4 Touche (Mode Flash)

Effectuez votre sélection à partir des 4 modes de flash – Auto, Atténuant l'effet yeux rouges, Flash d'appoint ou Flash désactivé.

5 Touche (OK/FUNC)

Affiche le menu de fonction et définit les fonctions souvent utilisées en mode prise de vue.

Active également les paramètres des éléments de menu.

6 Touche (Retardateur)

Sélectionnez le retardateur pour retarder la prise de vue d'environ 12 secondes une fois que le déclencheur a été enfoncé.

7 Touche (DISP)

Appuyez plusieurs fois sur la touche  pour afficher les lignes guides de composition et l'histogramme.

Sélectionnez un élément de menu et appuyez sur la touche  pour afficher une explication sur son fonctionnement.

Modes SCN (Scène)

Cette fonction vous permet de sélectionner le mode **SCN** (scène) en fonction du sujet.

- 1 Amenez la molette mode sur **SCN**.
- 2 Appuyez sur \triangle / ∇ pour sélectionner un mode de scène et appuyez sur \odot .

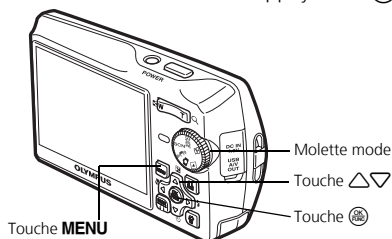

Fr Modes prise de vue **SCN** (scène)

- PORTRAIT
- PAYSAGE
- PAYSAG+PORTRT
- SCENE NUIT
- NUIT+PORTRAIT
- SPORT
- INTERIEUR
- BOUGIE
- AUTO PORTRAIT
- NATUREL
- COUCHER DE SOLEIL
- FEUX D'ARTIFICES
- GALERIE
- CUISINE
- VITRINE
- DOCUMENTS
- ENCHÈRE
- PRENDRE ET CHOISIR 1
- PRENDRE ET CHOISIR 2
- PLAGES & NEIGE
- SOUS-MARIN LARGE 1
- SOUS-MARIN LARGE 2
- SOUS-MARIN MACRO

Mode gros plan

- Ce mode vous permet de prendre des photos à 20 cm du sujet (lorsque le zoom optique est réglé sur le grand-angle le plus élevé).
- Ce mode vous permet de prendre des photos à 8 cm du sujet. En mode , la position du zoom est fixe.



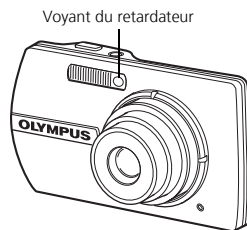

- 1 Appuyez sur \triangle / ∇ .
- 2 Appuyez sur \triangle / ∇ pour sélectionner ou et appuyez sur \odot .

Retardateur

- 1 Appuyez sur .
- 2 Appuyez sur   pour sélectionner [ ON] et appuyez sur .
- 3 Enfoncez complètement le déclencheur pour prendre la photo.
 - Le voyant du retardateur s'allume pendant environ 10 secondes après que le déclencheur ait été enfoncé, puis il clignote. La photo est prise après environ 2 secondes de clignotement.





Modes flash

- 1 Appuyez sur .
- 2 Appuyez sur   pour sélectionner le mode flash et appuyez sur .
- 3 Appuyez sur le déclencheur jusqu'à mi-course.
 - Lorsque le flash est réglé pour se déclencher, l'indication  s'allume.
- 4 Enfoncez complètement le déclencheur pour prendre la photo.

Plage de fonctionnement du flash :

W (max.) : 0,2m~4,0m

T (max.) : 0,5m~2,4m

Icône	Mode flash	Description
Aucune indication	Flash automatique	Le flash se déclenche automatiquement lorsque l'éclairage est faible ou à contre-jour.
	Flash atténuant l'effet "yeux rouges"	Ce mode permet d'atténuer considérablement l'effet "yeux rouges" en émettant une série de pré-éclairs avant de déclencher le flash principal.
	Flash d'appoint	Le flash se déclenche quelles que soient les conditions d'éclairage.
	Flash désactivé	Le flash ne se déclenche pas, même dans des situations de faible éclairage.

Fonctionnalité d'économie d'énergie

- Pour économiser l'énergie de la batterie, l'appareil photo passe automatiquement en mode veille et cesse de fonctionner après 3 minutes d'inactivité en mode prise de vue. Appuyez sur le déclencheur ou la touche de zoom pour réactiver l'appareil photo.
- Une fois qu'il est entré en mode veille, si l'appareil n'est toujours pas utilisé au bout de 15 minutes, l'objectif se rétracte automatiquement et l'appareil s'éteint. Pour l'utiliser à nouveau, remettez-le sous tension.

MENUS ET PARAMÈTRES

Menu principal

- 1 Appuyez sur la touche **MENU** pour afficher le menu principal.

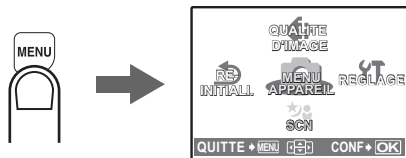

Menu principal en mode prise de vue

- 2 Utilisez la molette de défilement (▲▼◀▶) pour sélectionner les éléments de menu et appuyez sur **OK** pour les définir.

■ QUALITE D'IMAGE

Définissez la qualité des images prises en fonction de l'utilisation prévue.

■ REINITIALI.

Réinitialisez les fonctions de prise de vue qui ont été modifiées.

■ MENU APPAREIL

Définissez les différents réglages de prise de vue.

■ REGLAGE

Réglez la date, l'heure, la langue, le son de fonctionnement, etc.

■ SCN (scène)

Sélectionnez la scène en fonction du sujet et des conditions de prise de vue lorsque le mode **SCN** est activé.

Fr

Effacement de toutes les photos

- 1 Dans le menu principal du mode d'affichage, sélectionnez [EFFACER] > [TOUT EFFAC] et appuyez sur **OK**.
- 2 Sélectionnez [OUI] et appuyez sur **OK**.
 - Toutes les images sont effacées.



Sélection d'une langue

Vous pouvez choisir la langue des messages affichés. Les langues disponibles dépendent de la région dans laquelle vous avez acheté cet appareil photo.

- 1 Appuyez sur **OK** pour afficher le menu principal et sélectionnez [REGLAGE] > [REGLAGE].
- 2 Sélectionnez une langue et appuyez sur **OK**.



Symboles et icônes de l'écran ACL

● Écran ACL – Mode prise de vue

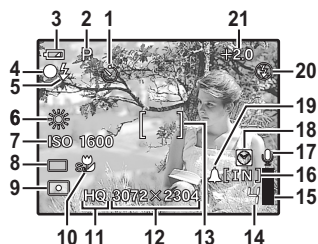
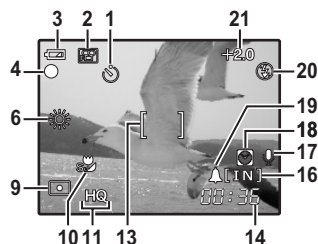

Image fixe



Vidéo

Éléments	Indication
1 Retardateur	
2 Modes prise de vue	AUTO, P, etc.
3 Contrôle de la batterie	= énergie complète, = énergie faible
4 Voyant vert	○ = Verrouillage de la mise au point automatique
5 Flash en attente Avertissement de bougé/ Chargement du flash	(Allumé) (Clignote)
6 Balance des blancs	-
7 ISO	ISO 64 – ISO 1600
8 Drive	
9 Mesure ponctuelle	
10 Mode gros plan Mode super gros plan	
11 Qualité d'image	SHQ, HQ, SQ1, SQ2, SQ
12 Taille d'image	3072 × 2304, 2560 × 1920, 640 × 480, etc.
13 Repère de mise au point automatique	[]
14 Nombre d'images fixes pouvant être stockées Durée d'enregistrement restante	4 00:36
15 Bloc mémoire	(maximum atteint)
16 Mémoire actuelle	[IN] (mémoire interne), [xD] (carte)
17 Enregistrement du son	
18 Deuxième date et heure	
19 Alarme	
20 Mode flash	
21 Compensation d'exposition	-2.0 – +2.0

● Écran ACL – Mode d'affichage

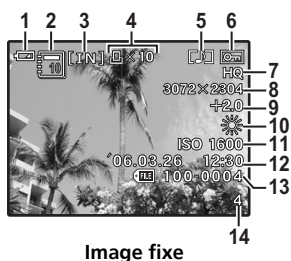

Image fixe



Vidéo

	Éléments	Indication
1	Contrôle de la batterie	= énergie complète, = énergie faible
2	Album	
3	Mémoire actuelle	[IN] (mémoire interne), [xD] (carte)
4	Réservation d'impression/Nombre d'impressions Vidéo	x10
5	Enregistrement du son	
6	Protection	
7	Qualité d'image	SHQ, HQ, SQ1, SQ2, SQ
8	Taille d'image	3072 x 2304, 2560 x 1920, 640 x 480, etc.
9	Compensation d'exposition	-2.0 – +2.0
10	Balance des blancs	WB AUTO, , , , –
11	ISO	ISO 64 – ISO 1600
12	Date et heure	'06.03.26 12:30
13	Numéro de fichier	100-0004
14	Numéro d'images Temps écoulé/durée d'enregistrement totale	4 00:00/00:36

Affichage de miniatures (index)

Cette fonction vous permet d'afficher plusieurs photos en même temps à l'écran ACL lorsque vous contrôlez vos photos.

① Appuyez sur la touche de zoom vers W () pour passer en affichage de miniatures (index).

- A l'aide de la molette de défilement () , sélectionnez une photo et appuyez sur pour l'afficher en mode d'affichage d'une seule image.
- Appuyez sur la touche de zoom pour afficher les photos par trames de 4, 9, 16 ou 25.



Affichage d'index





CONNEXION DE L'APPAREIL PHOTO

Affichage sur un téléviseur

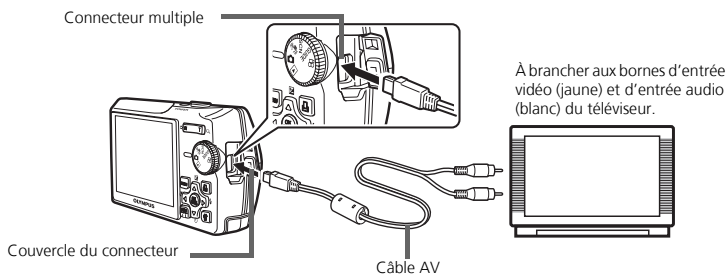
Utilisez le câble AV fourni avec l'appareil photo pour visualiser les images enregistrées directement sur votre téléviseur. Vous pouvez lire ainsi à la fois les images fixes et les vidéos.

- 1 Assurez-vous que le téléviseur et l'appareil photo sont éteints. Branchez le connecteur multiple de l'appareil photo à la prise d'entrée vidéo du téléviseur avec le câble AV.



- 2 Allumez le téléviseur et mettez-le en mode entrée vidéo.
 - Pour en savoir plus sur la commutation de l'entrée vidéo, veuillez consulter le manuel du téléviseur.
- 3 Amenez la molette mode sur  et appuyez sur la touche **POWER** pour allumer l'appareil photo.
 - La dernière photo prise est affichée sur le téléviseur. Utilisez la molette de défilement (   ) pour sélectionner la photo que vous voulez afficher.

Impression directe (PictBridge)

A l'aide du câble USB fourni avec l'appareil, vous pouvez connecter votre appareil photo directement à une imprimante compatible PictBridge telle que l'Olympus P-11 pour effectuer des impressions.

- 1 En mode d'affichage, affichez la photo que vous souhaitez imprimer sur l'écran ACL.
- 2 Connectez une des extrémités du câble USB dans le connecteur multiple de l'appareil photo et l'autre dans le connecteur USB de l'imprimante.

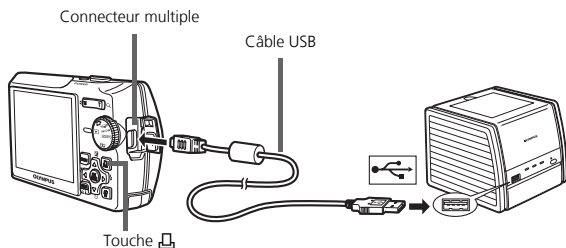

- 3 Appuyez sur la touche [print icon].
 - L'impression démarre.
 - Lorsque l'impression est terminée, déconnectez le câble USB de l'appareil photo. L'écran de sélection des photos s'affiche.



LOGICIEL OLYMPUS Master

Logiciel OLYMPUS Master : Utilisez ce logiciel pour télécharger des photos à partir de l'appareil photo, pour afficher, organiser, retoucher, envoyer par courrier électronique et imprimer vos photos et vidéos numériques, etc. Ce CD contient également le manuel logiciel de référence complet au format Adobe Acrobat (PDF).



● Configurations système minimales

SE	Windows 98SE/Me/2000 Professional/XP ou Mac OS X (10.2 ou version ultérieure)
UC	Pentium III 500 MHz/Power PC G3, ou plus rapide
RAM	128 Mo ou plus (256 Mo ou plus recommandé)
Disque dur	300 Mo ou plus d'espace disque
Connexion	Port USB
Écran ACL	Résolution de 1024 × 768 pixels ou plus avec un minimum de 65.536 couleurs (Windows), 32.000 couleurs (Macintosh)

Fr

Pour obtenir les dernières informations relatives à la prise en charge, consultez le site Web d'Olympus (<http://www.olympus.com/digital>)

● Mise à niveau (OLYMPUS Master Plus)

En plus des fonctions proposées par OLYMPUS Master, OLYMPUS Master Plus permet de modifier des films, d'imprimer des albums, d'imprimer des planches contacts, de créer des albums HTML, des panoramiques sans raccords, des fonctions d'écriture sur CD/DVD et plus encore, vous permettant d'augmenter grandement les capacités en matière de photographie numérique.

Vous pouvez mettre à niveau votre logiciel en OLYMPUS Master Plus via Internet. Vous devez avoir installé OLYMPUS Master sur un ordinateur équipé d'une connexion internet.



Enregistrement de l'utilisateur

Enregistrez votre appareil photo lorsque vous installez OLYMPUS Master pour activer la garantie, recevoir des notifications de logiciel et les mises à jours de micro-logiciels et plus encore.

CARACTÉRISTIQUES

● Appareil photo

Type de produit : Appareil photo numérique (prise de vue et affichage)

Système d'enregistrement

Photos : Enregistrement numérique, JPEG (conforme à la norme DCF (Design rule for Camera File system))

Normes applicables : Exif 2.2, Digital Print Order Format (DPOF), PRINT Image Matching III, PictBridge

Image fixe avec son : Format Wave

Vidéo : QuickTime Motion JPEG

Mémoire : Mémoire interne
xD-Picture Card (16 Mo à 1 Go)



Nombre d'images pouvant être stockées avec la mémoire interne

Photos sans son

Qualité d'image	Taille d'image	Nombre d'images fixes pouvant être stockées
SHQ	3072 × 2304	5
HQ		11
SQ1	2560 × 1920	16
	2304 × 1728	19
	2048 × 1536	24
SQ2	1600 × 1200	30
	1280 × 960	46
	1024 × 768	71
	640 × 480	116

Vidéo

Qualité d'image	Taille d'image	Durée d'enregistrement restante
SHQ	640 × 480 (15 images/sec.)	17 sec.
HQ	320 × 240 (15 images/sec.)	50 sec.
SQ	160 × 120 (15 images/sec.)	129 sec.

Nombre d'images avec la batterie totalement chargée

: Environ 180 (selon les normes CIPA de mesure de durée de vie de batterie)

Nombre de pixels effectifs

: 7.110.000 de pixels

Capteur d'image

: CCD (filtre de couleur primaire) de 1/2.33" à 7.380.000 de pixels (brut)

Objectif

: Objectif Olympus 6,5 mm à 19,5 mm, f3,4 à 5,7 (équivalent à un objectif de 37 mm à 111 mm sur un appareil photo de 35 mm)

Système de mesure

: Mesure ESP numérique, mesure ponctuelle

Vitesse d'obturation

: 4 à 1/1000 sec.

Portée de prise de vue

: 0,6 m à ∞ (W/T) (normal)
0,2 m à ∞ (W), 0,5 m à ∞ (T) (mode gros plan)
0,08 m à 0,6 m (W uniquement) (mode super gros plan)

Écran ACL

: Écran couleur à cristaux liquides TFT de 2,5", 115.000 pixels

Durée de chargement du flash	: Environ 4 sec. (pour une décharge complète du flash à température ambiante à une nouvelle batterie totalement chargée)
Connecteurs externes	: Prise d'entrée CC (DC-IN), connecteur USB, prise AUTO AV (connecteur multiple)
Calendrier automatique	: de 2000 à 2099
Étanchéité à l'eau	
Type	: Équivalent à la norme IEC, publication 529 IPX4 (sous conditions de test OLYMPUS)
Description	: L'appareil photo n'est pas endommagé par une pulvérisation d'eau, quelle qu'en soit la direction.
Conditions de fonctionnement	
Température	: 0°C à 40°C (fonctionnement)/ -20°C à 60°C (stockage)
Humidité	: 30% à 90% (fonctionnement)/10% à 90% (stockage)
Alimentation	: Une batterie au lithium-ion Olympus (LI-42B/LI-40B) ou un adaptateur secteur Olympus
Dimensions	: 94,5 mm (L) × 55,5 mm (H) × 20 mm (P) hors saillies
Poids	: 140 g sans la batterie et la carte

● Batterie au lithium-ion (LI-42B)

Type de produit	: Batterie au lithium-ion rechargeable
Tension standard	: 3,7 V CC
Capacité standard	: 740 mAh
Durée de vie de la batterie	: Environ 300 recharges complètes (en fonction de l'utilisation)
Conditions de fonctionnement	
Température	: 0°C à 40°C (charge)/ 0°C à 60°C (fonctionnement)/ -20°C à 35°C (stockage)
Dimensions	: 31,5 × 39,5 × 6 mm
Poids	: Environ 15 g

● Chargeur de batterie (LI-40C)

Alimentation requise	: 100 à 240 V CA (50 à 60 Hz) 3,2 VA (100 V) à 5,0 VA (240 V)
Sortie	: 4,2 V CC, 200 mA
Durée de charge	: Environ 300 minutes
Conditions de fonctionnement	
Température	: 0°C à 40°C (fonctionnement)/ -20°C à 60°C (stockage)
Dimensions	: 62 × 23 × 90 mm
Poids	: Environ 65 g

La conception et les caractéristiques peuvent être modifiées sans préavis.

PRÉCAUTIONS DE SÉCURITÉ

Imperméabilité

Cet appareil photo est imperméable, mais il ne peut pas être utilisé sous l'eau. Olympus décline toute responsabilité en cas de défaillance de l'appareil suite à une infiltration d'eau ou de mauvaise manipulation par l'utilisateur. L'appareil photo est imperméable et ne craint pas les projections d'eau, quelle que soit leur direction. Observez les précautions suivantes lorsque vous l'utilisez.



- Ne lavez pas l'appareil photo à l'eau.

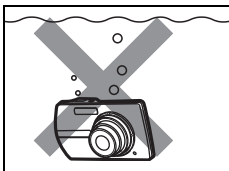

- Ne trempez pas l'appareil photo dans l'eau.



- Ne faites pas de photos sous-marines.

Fr

De l'eau peut s'introduire dans l'appareil photo si le couvercle de la carte/du compartiment de la batterie ou le couvercle du connecteur n'est pas correctement fermé.

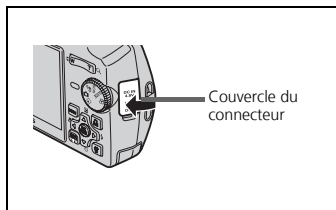
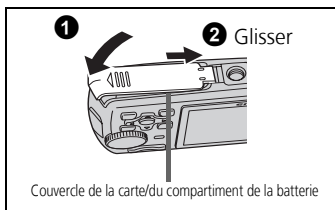

- Si du liquide éclabousse l'appareil photo, essuyez-le le plus vite possible avec un chiffon sec.
- La batterie et les autres accessoires de l'appareil photo ne sont pas imperméables.

**ATTENTION****RISQUE DE DÉCHARGE ÉLECTRIQUE NE PAS OUVRIR**

ATTENTION: POUR RÉDUIRE LE RISQUE DE DÉCHARGE ÉLECTRIQUE, NE RETIRER NI LA PARTIE ANTERIEURE NI POSTERIEURE DU BOÎTIER. AUCUNE PIÈCE À L'INTÉRIEUR NE PEUT ÊTRE RÉPARÉE PAR L'UTILISATEUR. SE RÉFÉRER À DU PERSONNEL DE DÉPANNAGE QUALIFIÉ POUR UNE RÉPARATION.



Le point d'exclamation à l'intérieur d'un triangle vous alerte sur certains points importants concernant le maniement et l'entretien de l'appareil figurant dans la documentation fournie avec le produit.

**DANGER**

Si le produit est utilisé sans respecter les informations données sous ce symbole, des blessures graves, voire mortelles pourraient en résulter.

**AVERTISSEMENT**

Si le produit est utilisé sans respecter les informations données sous ce symbole, des blessures voire la mort pourraient en résulter.

**ATTENTION**

Si le produit est utilisé sans observer les informations données sous ce symbole, des blessures, des dommages à l'appareil ou des pertes de données pourraient en résulter.

AVERTISSEMENT !

POUR ÉVITER LES RISQUES D'INCENDIE OU DE DÉCHARGE ÉLECTRIQUE, NE JAMAIS DÉMONTER, EXPOSER CE PRODUIT À L'EAU NI LE FAIRE FONCTIONNER DANS UN ENVIRONNEMENT TRÈS HUMIDE.

Fr

Précautions générales

Lire toutes les instructions — Avant d'utiliser l'appareil, lire toutes les instructions de fonctionnement. Sauvegarder tous les manuels et la documentation pour s'y référer ultérieurement.

Nettoyage — Toujours débrancher ce produit de la prise de courant avant nettoyage. N'utiliser qu'un chiffon humide pour le nettoyage. Ne jamais utiliser de produits de nettoyage liquides ou aérosols, ni de solvants organiques pour nettoyer ce produit.

Accessoires — Pour votre sécurité, et pour éviter d'endommager le produit, n'utiliser que des accessoires recommandés par Olympus.

Eau et humidité — Pour les précautions sur des produits avec une conception imperméable, lire les sections imperméabilisation.

Emplacement — Pour éviter d'endommager l'appareil, monter le produit solidement sur un trépied ou un sabot stable.

Alimentation — Ne raccorder ce produit qu'à la source d'alimentation décrite sur l'étiquette du produit.

Foudre — Si un orage éclate pendant l'utilisation d'un adaptateur secteur, le débrancher immédiatement de la prise de courant.

Entrée d'objets — Pour éviter des blessures, ne jamais introduire d'objet métallique dans le produit.

Chaleur — Ne jamais utiliser ni ranger ce produit près d'une source de chaleur telle qu'un radiateur, un accumulateur de chaleur, ou tout type d'appareil qui génère de la chaleur, comprenant les amplificateurs.

Maniement de l'appareil



AVERTISSEMENT

- **Ne pas utiliser l'appareil à proximité de gaz inflammables ou explosifs.**
- **Ne pas utiliser le flash de très près sur des personnes (bébés, jeunes enfants, etc.).**
 - Vous devez être au moins à 1 m des visages de vos sujets. Déclencher le flash trop près des yeux du sujet pourrait causer une perte momentanée de la vision.
- **Ne pas laisser l'appareil à la portée des enfants.**
 - Toujours utiliser et ranger l'appareil hors de la portée des jeunes enfants et des bébés pour empêcher les situations dangereuses suivantes qui pourraient causer des blessures graves :
 - S'enrouler dans la courroie de l'appareil, causant la strangulation.
 - Avaler accidentellement la batterie, des cartes ou d'autres petites pièces.
 - Déclencher accidentellement le flash dans leurs yeux ou ceux d'un autre enfant.
 - Se blesser accidentellement par des parties en mouvement de l'appareil.
- **Ne pas regarder le soleil ni de la lumière puissante avec l'appareil.**
- **Ne pas utiliser ni ranger l'appareil dans des endroits poussiéreux ou humides.**
- **Ne pas couvrir le flash avec une main pendant le déclenchement.**



ATTENTION

- **Arrêter immédiatement d'utiliser l'appareil si vous remarquez une odeur, un bruit anormal ou de la fumée provenant de l'appareil.**
 - Ne jamais retirer les batteries les mains nues, ce qui pourrait vous brûler les mains.
- **Ne jamais manipuler l'appareil avec des mains mouillées.**
- **Ne pas laisser l'appareil dans des endroits où il pourrait être soumis à des températures très élevées.**
 - Ceci pourrait causer une détérioration de certaines pièces et, dans certaines circonstances, l'appareil pourrait prendre feu. Ne pas utiliser le chargeur ni un adaptateur secteur s'il est couvert (par exemple par une couverture). Ce qui pourrait causer une surchauffe, débouchant sur un incendie.
- **Manipuler l'appareil soigneusement afin d'éviter une brûlure à basse température.**
 - Lorsque l'appareil contient des parties métalliques, une surchauffe peut déboucher sur une brûlure à basse température. Faire attention aux points suivants :
 - Utilisé pendant une longue durée, l'appareil devient chaud. Si vous tenez l'appareil dans ces conditions, une brûlure à basse température risque de se produire.
 - Dans des endroits sujets à des températures très froides, la température du corps de l'appareil peut être plus basse que la température ambiante. Si possible, mettre des gants en tenant l'appareil à des températures basses.
- **Faire attention avec la courroie.**
 - Faire attention avec la courroie en portant l'appareil. Elle peut facilement s'accrocher à des objets sur le passage et causer des dommages sérieux.

Précautions de manipulation de la batterie

Veillez suivre ces consignes importantes pour éviter le coulage du liquide de la batterie, une génération de chaleur, des brûlures, une explosion, ou de causer des décharges électriques ou brûlures.

DANGER

- L'appareil photo utilise une batterie lithium ion spécifiée par Olympus. Chargez l'appareil avec le chargeur spécifié. N'utilisez aucun autre chargeur.
- Ne jamais chauffer ni mettre au feu la batterie.
- Prendre des précautions en transportant ou rangeant la batterie pour éviter qu'elle vienne en contact avec des objets métalliques comme des bijoux, des épingles à cheveux, des agrafes, etc.
- Ne jamais ranger la batterie dans un lieu où elle serait exposée en plein soleil, ou sujette à des températures élevées dans un véhicule chaud, près d'une source de chaleur, etc.
- Pour éviter de causer des coulages de liquide de la batterie ou d'endommager ses bornes, respecter scrupuleusement toutes les instructions concernant l'usage de la batterie. Ne jamais tenter de démonter la batterie ni la modifier, en soudant, etc.
- Si du liquide de la batterie entrait dans vos yeux, les laver immédiatement avec de l'eau claire et froide du robinet et consulter immédiatement un médecin.
- Toujours ranger la batterie hors de la portée des jeunes enfants. Si un enfant avale accidentellement une batterie, consulter immédiatement un médecin.

AVERTISSEMENT

- Maintenir à tout moment la batterie au sec.
- Pour éviter un coulage du liquide de la batterie, une génération de chaleur ou de causer un incendie ou une explosion, n'utiliser que la batterie recommandée pour l'usage avec ce produit.
- Introduire soigneusement la batterie comme décrit dans les instructions de fonctionnement.
- Si les batteries rechargeables n'ont pas été rechargées au bout de la durée spécifiée, arrêter de les charger et ne pas les utiliser.
- Ne pas utiliser une batterie si elle est endommagée ou cassée.
- Si la batterie coule, devient décolorée ou déformée, ou devient anormale sous d'autres aspects pendant le fonctionnement, arrêter d'utiliser l'appareil.
- Si du liquide de la batterie coule sur vos vêtements ou sur votre peau, retirer le vêtement et laver immédiatement la zone affectée avec de l'eau claire et froide du robinet. Si le liquide vous brûle la peau, consulter immédiatement un médecin.
- Ne jamais soumettre la batterie à des chocs violents ni à des vibrations continues.

ATTENTION

- Avant sa mise en place, toujours contrôler soigneusement la batterie pour des coulages, décoloration, gauchissement ou toutes autres anomalies.
- La batterie peut devenir chaude pendant une utilisation prolongée. Pour éviter des brûlures mineures, ne pas la retirer immédiatement après avoir utilisé l'appareil.
- Toujours retirer la batterie de l'appareil avant de la ranger pour une longue durée.

Pour les utilisateurs d'Amérique du Nord et du Sud

Pour les utilisateurs aux États-Unis

Déclaration de conformité

Modèle numéro : Stylus710/μ 710
: Stylus700/μ 700
Marque : OLYMPUS
Organisme responsable : **OLYMPUS IMAGING AMERICA INC.**
Adresse : Two Corporate Center Drive, P.O. Box 9058, Melville,
NY 11747-9058 États-Unis
Numéro de téléphone : 1-631-844-5000

Testé pour être en conformité avec la réglementation FCC
POUR L'UTILISATION A LA MAISON OU AU BUREAU

Cet appareil est conforme aux normes de la Section 15 des directives FCC. Son utilisation est soumise aux deux conditions suivantes :

- (1) Cet appareil ne doit pas causer de brouillage radioélectrique.
- (2) Cet appareil doit pouvoir résister à toutes les interférences, y compris celles susceptibles d'entraver son bon fonctionnement.

Pour les utilisateurs au Canada

Cet appareil numérique de la catégorie B est conforme à la législation canadienne sur les

Fr

Marques déposées

- IBM est une marque déposée de la société International Business Machines Corporation.
- Microsoft et Windows sont des marques déposées de la société Microsoft Corporation.
- Macintosh est une marque de Apple Computer Inc.
- xD-Picture Card™ est une marque déposée.
- Tous les autres noms de sociétés et appellations de produits sont des marques, déposées ou non, des propriétaires respectifs.
- Les normes pour les systèmes de fichiers d'appareil photo indiquées dans ce manuel sont les normes "Design Rule for Camera File System/DCF" stipulées par l'association JEITA (Japan Electronics and Information Technology Industries Association).



Memo

Tabla de contenidos

DIAGRAMA DE LA CÁMARA	55
ANTES DE EMPEZAR	56
PRIMEROS PASOS	57
Paso 1 Primeros pasos.....	57
Paso 2 Tomar una fotografía.....	58
Paso 3 Revisar o borrar una fotografía.....	59
Paso 4 Transferir imágenes.....	60
UTILIZACIÓN BÁSICA	62
Sujeción de la cámara.....	62
Disco de modo.....	62
Botones del modo de fotografía.....	63
SCN Modos (Escena).....	64
Modo macro.....	64
Disparador automático.....	65
Modos de flash.....	65
Función de ahorro de energía.....	65
MENÚS Y AJUSTES	66
Menú superior.....	66
Borrar todas las fotografías.....	66
Seleccionar un idioma.....	66
Símbolos e iconos del monitor.....	67
Visualización de miniaturas (índice).....	68
CONEXIÓN DE LA CÁMARA	69
Reproducción en un televisor.....	69
Impresión directa (PictBridge).....	70
SOFTWARE OLYMPUS Master	71
ESPECIFICACIONES	72
PRECAUCIONES DE SEGURIDAD	74

- Antes de utilizar la cámara, lea con atención este manual para asegurarse de su uso correcto.
- Antes de tomar fotografías importantes, le recomendamos que realice varias tomas de prueba para familiarizarse con el uso de su cámara.
- Le rogamos observe todas las precauciones de seguridad que figuran al final de este manual.
- Las ilustraciones de las pantallas y de la cámara que aparecen en este manual fueron hechas durante el proceso de desarrollo y pueden diferir del producto real. A menos que se indique lo contrario, las ilustraciones están basadas en el modelo Stylus710/μ710.

DIAGRAMA DE LA CÁMARA

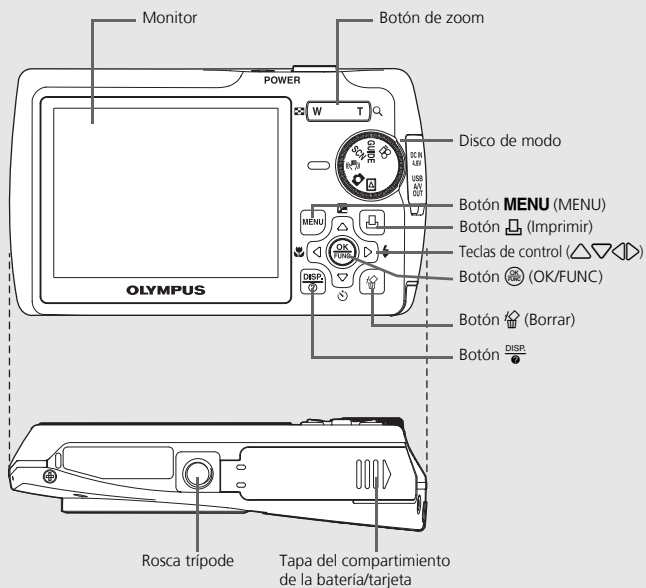
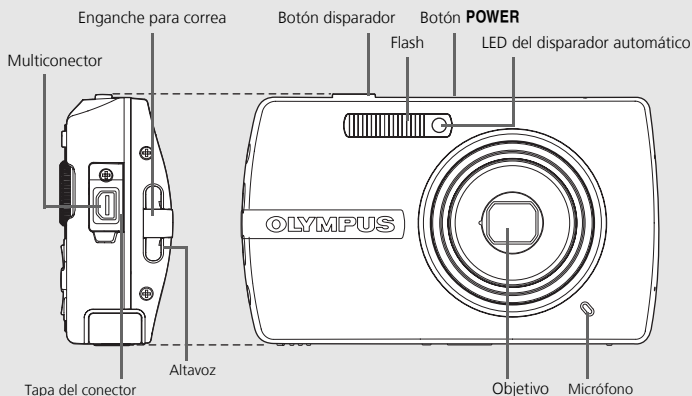

Es

ANTES DE EMPEZAR

Reúna estos componentes (contenido de la caja)



Cámara digital



Correa

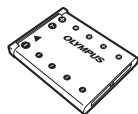

Batería de iones de litio LI-42B



Cargador de batería LI-40C

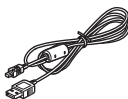

Cable USB

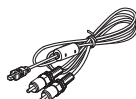

Cable AV



CD-ROM de software
OLYMPUS Master

Es

Componentes no mostrados: Manual Avanzado (CD-ROM), Manual Básico (este manual), tarjeta de garantía. Los contenidos pueden variar dependiendo del lugar de compra.

Cargue la batería (se recomienda*)

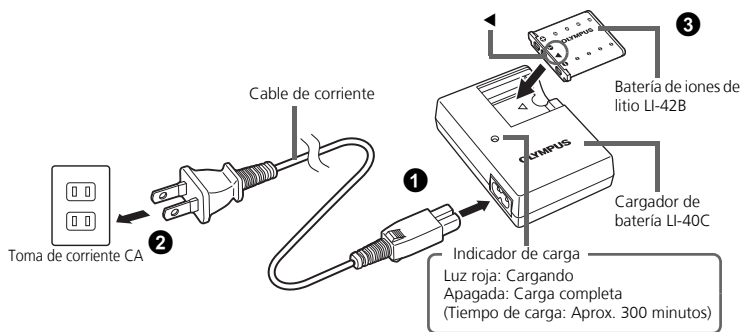

*La batería viene cargada parcialmente.

1 PRIMEROS PASOS

a. Fije la correa

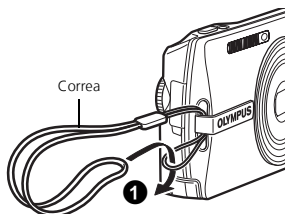

- Tire de la correa para que quede apretada y no se suelte.

b. Inserte la batería



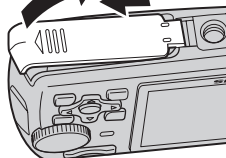

- 2 Levantar 1 Deslizar

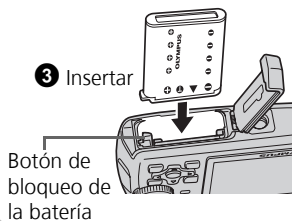

- 3 Insertar



c. Ajuste la fecha y hora

- 1 Presione el botón **POWER** para encender la cámara.
- 2 Sitúe el disco de modo en .
- 3 Presione el botón **MENU** para ver el menú superior, y seleccione [CONFIGURAC.] > [🕒].
- 4 Presione   para ajustar una opción. Presione  para seleccionar el siguiente campo.

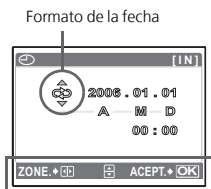
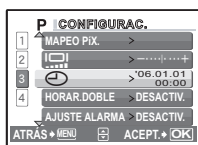
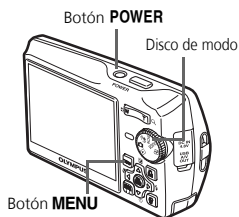

Instrucciones

Es

2 TOMAR UNA FOTOGRAFÍA

a. Zoom

Zoom de alejamiento:

Zoom de acercamiento:



Es

b. Enfoque

- 1 Utilizando el monitor, sitúe la marca de objetivo de enfoque automático (AF) sobre el sujeto.

Piloto verde

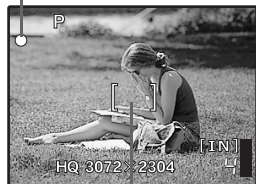

Marca de objetivo de enfoque automático (AF)

(Presionado a medias)



Botón disparador

- 2 Presione y mantenga presionado a medias el botón disparador para bloquear el enfoque.
 - La piloto verde indica que el enfoque está bloqueado.

c. Tome la fotografía

- 1 Presione el botón disparador a fondo para tomar la fotografía.

(Presionado a fondo)



Botón disparador

- Las fotografías se graban en la memoria interna.
- También se pueden guardar en una tarjeta xD-Picture Card ("tarjeta", en el manual de instrucciones suministrado) opcional.

3 REVISAR O BORRAR UNA FOTOGRAFÍA



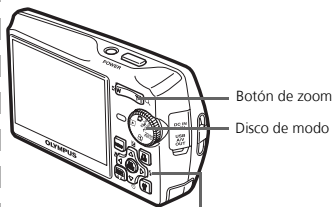

a. Sitúe el disco de modo en

- Se mostrará la última fotografía tomada.



b. Revise bien la fotografía



- Presione T o W para acercar o alejar la imagen.
- Presione  para volver al tamaño original.
- Presione   o   para desplazarse por la imagen.



Sitúe el disco de modo en  para volver al modo de fotografía.

Es

c. Para borrar una fotografía

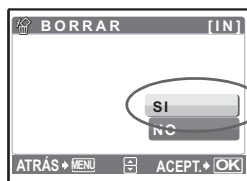
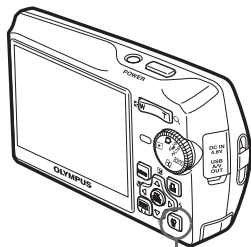

- 1 Visualice la fotografía que desea borrar.
- 2 Presione el botón .
- 3 Seleccione [SI] y presione .

 - La fotografía se borrará definitivamente.

4 TRANSFERIR IMÁGENES

a. Instale el software

- 1 Inserte el CD-ROM de OLYMPUS Master.
- 2 **Windows:** Haga clic en el botón "OLYMPUS Master".
Macintosh: Haga doble clic en el icono "Installer".
- 3 Siga las instrucciones en pantalla.



b. Conecte la cámara a un ordenador

- 1 Conecte la cámara y el ordenador usando el cable USB (incluido).
 - El monitor se encenderá automáticamente.

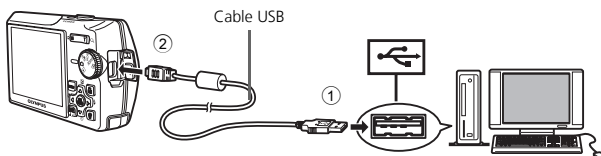

- 2 Seleccione [PC] en el monitor y presione .

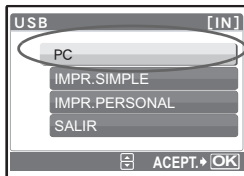

- Ahora el ordenador reconocerá su cámara como una unidad de almacenamiento extraíble.

c. Transfiera las imágenes al ordenador

- 1 Ahora, con la cámara conectada, abra el programa OLYMPUS Master.
 - Aparece la ventana [Transferir imágenes].
- 2 Seleccione las imágenes que desea transferir y haga clic en el botón [Transferir imágenes].

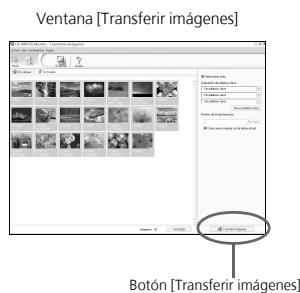

Si no aparece automáticamente la ventana [Transferir imágenes]:

- a. Haga clic en el icono "Transferir imágenes" en el menú principal de OLYMPUS Master.
- b. Haga clic en el icono "De cámara".

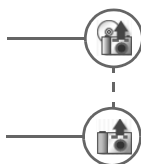

Es

Consejos

- Para obtener información más detallada sobre la configuración y el uso de la cámara, consulte el "Manual Avanzado" de la misma incluido en el CD-ROM.
- Para más información sobre el uso del software OLYMPUS Master, consulte el manual (electrónico) de referencia instalado en la carpeta OLYMPUS Master de su disco duro. Si necesita ayuda adicional, consulte el archivo "Ayuda" del software OLYMPUS Master.

UTILIZACIÓN BÁSICA

Sujeción de la cámara

A veces, las fotografías pueden aparecer borrosas como resultado del movimiento de la cámara al presionar el botón disparador.

Para evitar que se mueva la cámara, sujétela con firmeza con ambas manos, apoyando los codos contra el cuerpo. Al tomar fotografías con la cámara en posición vertical, sujete la cámara de modo que el flash quede por encima del objetivo. Mantenga los dedos y la correa alejados del objetivo y del flash.

Sujeción horizontal

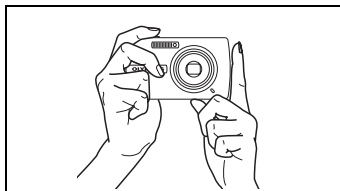

Sujeción vertical

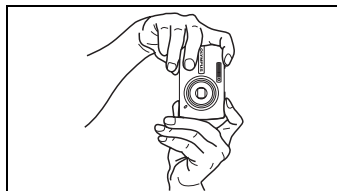

Es

Disco de modo

Seleccione el modo deseado y encienda la cámara. Los modos se pueden seleccionar antes de encender la cámara o durante su uso.

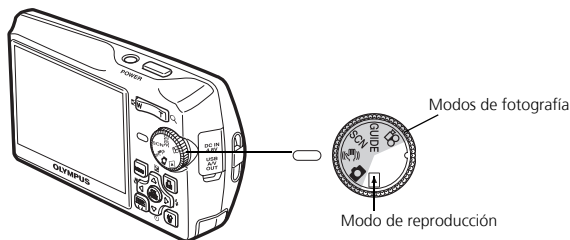

Modos de fotografía		Esta función le permite tomar fotografías con los ajustes automáticos de la cámara.
		Esta función reduce la posibilidad de que las fotografías salgan borrosas debido al movimiento del sujeto o de la cámara.
	SCN	Esta función le permite tomar fotografías mediante la selección de una escena en función de las condiciones.
	GUIDE	Esta función le permite ajustar las opciones siguiendo la toma de imágenes que aparece en pantalla.
Modo de reproducción		Esta función le permite reproducir fotografías y videos. También puede reproducir grabaciones de sonido.

Botones del modo de fotografía

En el modo de fotografía, puede usar estos botones para acceder rápidamente a las funciones más habituales.

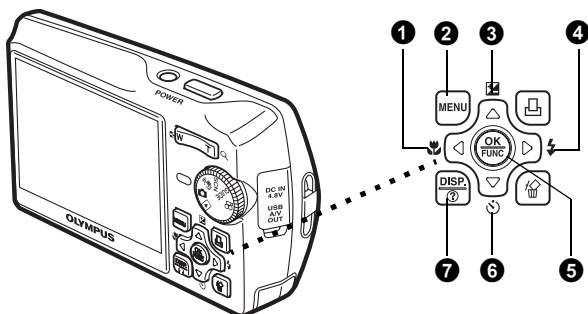

1 Botón (modo macro)

Utilice el modo macro o supermacro cuando tome fotografías de primeros planos, por ejemplo, de una flor.

2 Botón MENU (MENU)

Presione este botón para abrir el menú superior.

3 Botón (compensación de exposición)

Utilice este ajuste para sobreexponer (+) o subexponer (-) una fotografía.

4 Botón (modo de flash)

Seleccione uno de los cuatro modos de flash: flash auto, reducción del efecto de ojos rojos, flash de relleno o flash desactivado.

5 Botón (OK/FUNC)

Abre el menú de funciones y ajusta las funciones que se usan con frecuencia en el modo de fotografía.

También activa los ajustes de las opciones.

6 Botón (disparador automático)

Seleccione el disparador automático para retrasar la toma 12 segundos aproximadamente desde el momento de presionar el botón disparador.

7 Botón

Presione varias veces el botón para mostrar las líneas guía de encuadre y el histograma.

Seleccione una opción del menú y presione el botón para ver una explicación de su función.

Es

SCN Modos (Escena)

Esta función le permite cambiar el modo de **SCN** (escena) en función del sujeto.

- 1 Sitúe el disco de modo en **SCN**.
- 2 Presione \triangle / ∇ para seleccionar un modo de escena, y presione OK .

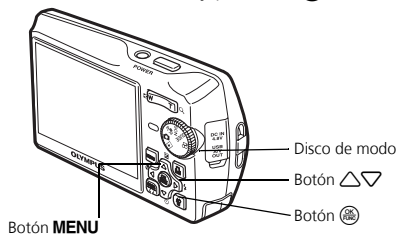

Modos de fotografía **SCN** (Escena)





- RETRATO
- PAISAJE
- PAIS.+RETR.
- ESC.NOCT.
- NOCHE+RETRATO
- DEPORTE
- INTERIORES
- VELAS
- AUTO - RETRATO
- RETR.LUZ DISPONIBLE
- PUESTA SOL
- FUEG.ARTIF.
- MUSEO
- COCINA
- VITRINA
- DOCUMENTOS
- SUBASTA
- FOT. & SELEC.1
- FOT. & SELEC.2
- PLAYA Y NIEVE
- SUBACUÁTICO AMPLIO.1
- SUBACUÁTICO AMPLIO.2
- SUBACUÁTICO MACRO

Modo macro

- Este modo le permite tomar fotografías a una distancia de 20 cm del sujeto (cuando el zoom óptico está en el valor máximo de gran angular).
- Utilice este modo para tomar fotografías a una distancia de 8 cm del sujeto. En el modo , la posición del objetivo zoom está fijada.

- 1 Presione \triangle / ∇ .
- 2 Presione \triangle / ∇ para seleccionar [] o [], y presione OK .



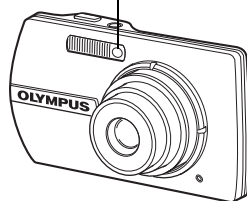

Disparador automático

- 1 Presione .
- 2 Presione  para seleccionar [ ACT.], y presione .
- 3 Presione el botón disparador a fondo para tomar la fotografía.
 - El LED del disparador automático se ilumina durante unos 10 segundos después de presionar el botón disparador, luego empieza a parpadear. Tras parpadear durante 2 segundos aproximadamente, se toma la fotografía.

LED del disparador automático



Modos de flash



- 1 Presione .
- 2 Presione  para seleccionar el modo de flash, y presione .
- 3 Presione a medias el botón disparador.
 - Si el flash está ajustado para dispararse, se ilumina la marca .
- 4 Presione el botón disparador a fondo para tomar la fotografía.

Alcance del flash:

W (máx.): 0,2m~4,0m

T (máx.): 0,5m~2,4m

Es

Icono	Modo de flash	Descripción
Sin indicación	Flash automático	El flash se dispara automáticamente en condiciones de baja iluminación o de contraluz.
	Flash con reducción de ojos rojos	El modo de flash con reducción de ojos rojos reduce significativamente este fenómeno emitiendo destellos previos antes de dispararse el flash normal.
	Flash de relleno	El flash se dispara independientemente de la luz disponible.
	Flash desactivado	El flash no se dispara, incluso en condiciones de baja iluminación.

Función de ahorro de energía

- Para ahorrar energía de la batería, la cámara entra automáticamente en el modo de reposo y deja de funcionar después de unos 3 minutos de inactividad en modo de fotografía. Presione el botón disparador o el botón de zoom para reactivar la cámara.
- Si la cámara no se utiliza durante 15 minutos después de entrar en el modo de reposo, se retrae automáticamente el objetivo y se apaga. Para volver a utilizarla, enciéndala otra vez.

MENÚ Y AJUSTES

Menú superior

- 1 Presione el botón **MENU** para abrir el menú superior.

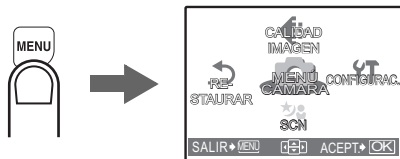

Menú superior en modo de fotografía

- 2 Utilice las teclas de control (Δ ∇ \leftarrow \rightarrow) para seleccionar opciones del menú, y presione OK para confirmarlas.
- **CALIDAD IMAGEN**
Ajuste la calidad de la imagen que va a capturar según la finalidad de la fotografía.
 - **RESTAURAR**
Restaura los valores de los ajustes de fábrica.
 - **MENÚ CÁMARA**
Ajuste distintas opciones de fotografía.
 - **CONFIGURAC.**
Ajuste la fecha y la hora, el idioma, el sonido de funcionamiento, etc.
 - **SCN** (Escena)
Seleccione la escena en función del sujeto y las condiciones fotográficas con el modo **SCN** seleccionado.

Es

Borrar todas las fotografías

- 1 Desde el menú superior del modo de reproducción, seleccione [BORRAR] > [BORRAR TODO], y presione OK .
- 2 Seleccione [SI] y presione OK .
 - Se borran todas las fotografías.

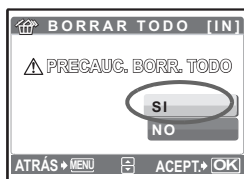

Seleccionar un idioma

Se puede seleccionar un idioma para las indicaciones en pantalla. Los idiomas disponibles varían dependiendo de la zona donde usted haya adquirido la cámara.

- 1 Presione OK para ver el menú superior, y seleccione [CONFIGURAC.] > [Idioma].
- 2 Seleccione un idioma y presione OK .

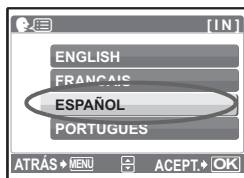

Símbolos e iconos del monitor

● Monitor – Modo de fotografía

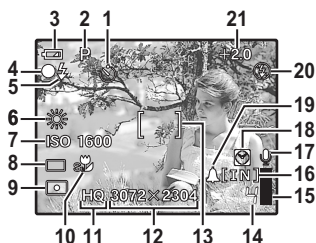

Fotografía

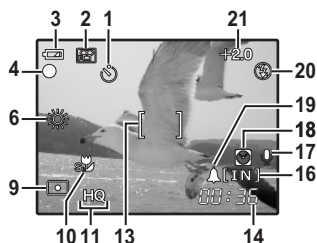

Vídeo

	Opciones	Indicaciones
1	Disparador automático	
2	Modos de fotografía	AUTO, P,
3	Verificación de la batería	= carga completa, = carga baja
4	Lámpara verde	= Bloqueo de enfoque automático
5	Flash en espera Aviso de movimiento de la cámara/ Carga del flash	(iluminado) (parpadea)
6	Balance de blancos	
7	ISO	ISO 64 – ISO 1600
8	Modo de accionamiento	
9	Medición por puntos	
10	Modo macro Modo supermacro	
11	Calidad de imagen	SHQ, HQ, SQ1, SQ2, SQ
12	Tamaño de imagen	3072 × 2304, 2560 × 1920, 640 × 480, etc.
13	Marca de objetivo de enfoque automático (AF)	[]
14	Número de fotografías almacenables Tiempo de grabación restante	4 00:36
15	Indicador de memoria	(máximo alcanzado)
16	Memoria actual	[IN] (memoria interna), [xD] (tarjeta)
17	Grabación de sonido	
18	Horario doble	
19	Alarma	
20	Modo de flash	
21	Compensación de la exposición	-2.0 – +2.0

Es

● Monitor – Modo de reproducción

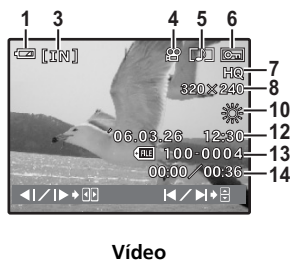
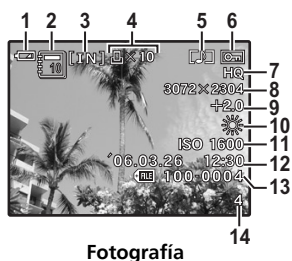

	Opciones	Indicaciones
1	Verificación de la batería	= carga completa, = carga baja
2	Álbum	
3	Memoria actual	[IN] (memoria interna), [xD] (tarjeta)
4	Reserva de impresión/número de impresiones Vídeo	× 10
5	Grabación de sonido	
6	Protección	
7	Calidad de imagen	SHQ, HQ, SQ1, SQ2, SQ
8	Tamaño de imagen	3072 × 2304, 2560 × 1920, 640 × 480, etc.
9	Compensación de la exposición	-2.0 – +2.0
10	Balance de blancos	WB AUTO, , , , –
11	ISO	ISO 64 – ISO 1600
12	Fecha y hora	'06.03.26 12:30
13	Número de archivo	100-0004
14	Número de cuadros Tiempo transcurrido/tiempo total de grabación	4 00:00/00:36

Visualización de miniaturas (índice)

Esta función le permite ver varias fotografías en el monitor al mismo tiempo cuando revise fotografías.

- Presione el botón de zoom hacia W () para cambiar a la visualización de miniaturas (índice).
 - Utilice las teclas de control (, , ,) para seleccionar una fotografía, y presione para verla en el modo de reproducción de un solo cuadro.
 - Presione el botón de zoom para ver las fotografías en 4, 9, 16 ó 25 cuadros.



Visualización de índice



CONEXIÓN DE LA CÁMARA

Reproducción en un televisor

Utilice el cable AV suministrado con la cámara para reproducir imágenes grabadas en un televisor. Puede reproducir tanto fotografías como videos.

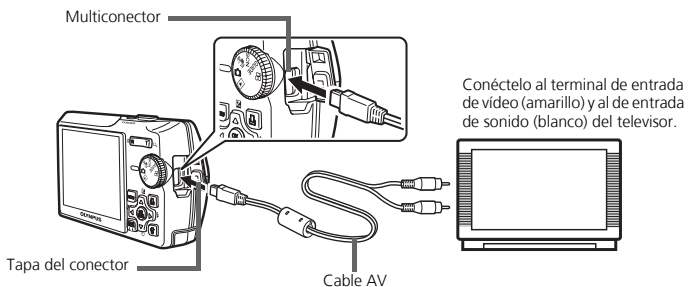
- 1 Compruebe que el televisor y la cámara estén apagados. Conecte el multiconector de la cámara al terminal de entrada de vídeo del televisor usando el cable AV.



- 2 Encienda el televisor y cambie al modo de entrada de vídeo.
 - Para más información sobre cómo cambiar a entrada de vídeo, consulte el manual de instrucciones del televisor.
- 3 Sitúe el disco de modo en  y presione el botón **POWER** para encender la cámara.
 - En el televisor aparecerá la última fotografía tomada. Utilice las teclas de control ( ) para seleccionar la fotografía que desea ver.

Es

Impresión directa (PictBridge)

Usando el cable USB suministrado, puede conectar la cámara a una impresora compatible con PictBridge, como la Olympus P-11, para imprimir fotografías.

- 1 En el modo de reproducción, localice en el monitor la fotografía que desea imprimir.
- 2 Conecte un extremo del cable USB suministrado al multiconector de la cámara y el otro extremo al conector USB de la impresora.

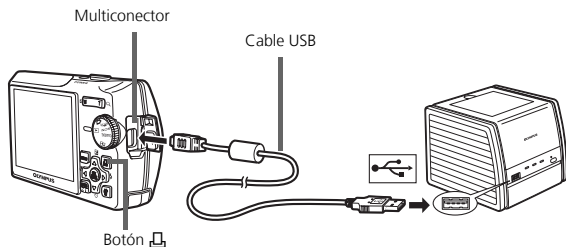

Es

- 3 Presione el botón .
 - Se inicia la impresión.
 - Cuando haya terminado, desconecte el cable USB de la cámara con la pantalla de selección de fotografías activa.



SOFTWARE OLYMPUS Master

Software OLYMPUS Master: Utilice este software para descargar fotografías de la cámara, ver, organizar, retocar, enviar por correo electrónico e imprimir sus fotografías y videos digitales, y mucho más. Este CD también contiene el manual de referencia de software completo en formato Adobe Acrobat (PDF).



● Requisitos del sistema

SO	Windows 98SE/Me/2000 Professional/XP o Mac OS X (10.2 o posterior)
CPU	Pentium III 500 MHz/Power PC G3, o superior
RAM	128 MB o más (se recomienda 256 MB o más)
Disco duro	300 MB de espacio libre o más
Conexión	Puerto USB
Monitor	1024 × 768 píxeles de resolución o más con un mínimo de 65.536 colores (Windows), 32.000 colores (Macintosh)

Es

Para obtener la información técnica más reciente, visite la página web de Olympus (<http://www.olympus.com/digital>)

● Actualización (OLYMPUS Master Plus)

Además de las funciones de OLYMPUS Master, la versión OLYMPUS Master Plus incluye funciones como la edición de video, impresión de álbumes, impresión de hojas de contactos, álbum HTML, panorama de pegado libre, escritura en CD/DVD y mucho más, permitiéndole ampliar considerablemente sus posibilidades en fotografía digital.

Puede actualizar su software a la versión OLYMPUS Master Plus a través de Internet. Es necesario tener instalado OLYMPUS Master en un ordenador con conexión a Internet.



Registro de usuario

Registre su cámara cuando instale OLYMPUS Master para activar su garantía, recibir notificaciones sobre actualizaciones de software y firmware de la cámara, y mucho más.

ESPECIFICACIONES

● Cámara

Tipo de producto : Cámara digital (para fotografía y reproducción)

Sistema de grabación

Fotografías

: Grabación digital, JPEG (según la norma Design rule for Camera File system (DCF))

Estándares aplicables

: Exif 2.2, Formato de reserva de impresión digital (DPOF), PRINT Image Matching III, PictBridge

Sonido con fotografías

: Formato de onda

Vídeo

: QuickTime Motion JPEG

Memoria

: Memoria interna
xD-Picture Card (16 MB a 1 GB)



Núm. de fotografías almacenables cuando se usa la memoria interna

Fotografías sin sonido

Calidad de imagen	Tamaño de imagen	Número de fotografías almacenables
SHQ	3072 × 2304	5
HQ		11
SQ1	2560 × 1920	16
	2304 × 1728	19
	2048 × 1536	24
SQ2	1600 × 1200	30
	1280 × 960	46
	1024 × 768	71
	640 × 480	116

Vídeo

Calidad de imagen	Tamaño de imagen	Tiempo de grabación restante
SHQ	640 × 480 (15 cuadros/seg.)	17 seg.
HQ	320 × 240 (15 cuadros/seg.)	50 seg.
SQ	160 × 120 (15 cuadros/seg.)	129 seg.

Núm. de fotografías cuando está completamente cargada

: Aprox. 180 (basado en las normas de medición de vida útil de las baterías de CIPA)

Núm. de píxeles efectivos

: 7.110.000 píxeles

Dispositivo de captura de imagen

: CCD de 1/2.33" (filtro de colores primarios), 7.380.000 píxeles (brutos)

Objetivo

: Objetivo Olympus 6,5 a 19,5 mm, f3,4 a 5,7 (equivalente a un objetivo de 35 a 111 mm en una cámara de 35 mm)

Sistema fotométrico

: Medición ESP digital, sistema de medición por puntos

Velocidad de obturación

: 4 a 1/1000 seg.

Alcance de fotografía

: 0,6 m a ∞ (W/T) (normal)
0,2 m a ∞ (W), 0,5 m a ∞ (T) (modo macro)
0,08 m a 0,6 m (sólo W) (modo supermacro)

Es

Monitor	: Pantalla LCD TFT en color de 2,5", 115.000 píxeles
Tiempo de carga del flash	: Aprox. 4 seg. (para descarga completa del flash a temperatura ambiente usando una batería nueva completamente cargada)
Conector exterior	: Jack DC-IN, conector USB, jack A/V AUTO (multiconector)
Sistema de calendario automático	: 2000 hasta 2099
Resistencia al agua	
Tipo	: Equivalente a la norma IEC 529 IPX4 (bajo las condiciones de ensayo de OLYMPUS)
Significado	: La cámara no resultará dañada si le salpica agua desde cualquier dirección.
Entorno de funcionamiento	
Temperatura	: 0 °C a 40 °C (funcionamiento)/ -20 °C a 60 °C (almacenamiento)
Humedad	: 30 % a 90 % (funcionamiento)/10 % a 90 % (almacenamiento)
Fuente de alimentación	: Una batería de iones de litio Olympus (LI-42B/LI-40B) o un adaptador de CA de Olympus
Dimensiones	: 94,5 mm (ancho) × 55,5 mm (altura) × 20 mm (prof.) sin incluir los salientes
Peso	: 140 g sin la batería ni la tarjeta

● **Batería de iones de litio (LI-42B)**

Tipo de producto	: Batería recargable de iones de litio
Voltaje estándar	: CC 3,7 V
Capacidad estándar	: 740 mAh
Duración de la batería	: Aprox. 300 recargas completas (varía según el uso)
Entorno de funcionamiento	
Temperatura	: 0 °C a 40 °C (durante la carga)/ 0 °C a 60 °C (funcionamiento)/ -20 °C a 35 °C (almacenamiento)
Dimensiones	: 31,5 × 39,5 × 6 mm
Peso	: Aprox. 15 g

● **Cargador de batería (LI-40C)**

Requisitos de potencia	: CA de 100 a 240 V (50 a 60 Hz) 3,2 VA (100 V) a 5,0 VA (240 V)
Salida	: CC 4,2 V, 200 mA
Tiempo de carga	: Aprox. 300 min.
Entorno de funcionamiento	
Temperatura	: 0 °C a 40 °C (funcionamiento)/ -20 °C a 60 °C (almacenamiento)
Dimensiones	: 62 × 23 × 90 mm
Peso	: Aprox. 65 g

El diseño y las especificaciones están sujetos a cambios sin previo aviso.

PRECAUCIONES DE SEGURIDAD

Resistencia a la intemperie

Esta cámara es resistente a la intemperie, pero no puede ser utilizada bajo el agua. Olympus no se responsabiliza de posibles fallos de funcionamiento de la cámara si penetra agua en el interior de la misma debido a un uso indebido por parte del usuario. La cámara es resistente a la intemperie y no resultará dañada si le salpica agua desde cualquier dirección.

Observe las siguientes medidas de precaución cuando utilice la cámara.



● No limpie la cámara con agua.

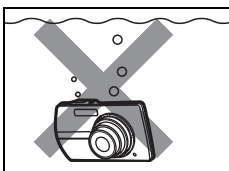

● No sumerja la cámara en agua.



● No tome fotografías bajo el agua.

Puede entrar agua en el interior de la cámara si la tapa del compartimento de la batería/tarjeta o la tapa del conector no está bien cerrada.

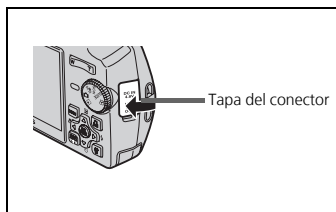
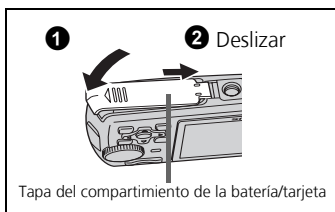

- Si la cámara se moja o le salpica agua, límpiela lo antes posible con un paño seco.
- La batería recargable y otros accesorios de la cámara no son resistentes al agua.

**PRECAUCIÓN****RIESGO DE DESCARGAS
ELÉCTRICAS
NO ABRIR**

PRECAUCIÓN : PARA REDUCIR EL RIESGO DE DESCARGAS ELÉCTRICAS, NO RETIRE LA CUBIERTA (O PARTE TRASERA). EN EL INTERIOR NO HAY PIEZAS QUE EL USUARIO PUEDA REPARAR. REMITA LA REPARACIÓN A PERSONAL DE SERVICIO ESPECIALIZADO OLYMPUS.



El signo de admiración dentro de un triángulo equilátero tiene como finalidad alertar al usuario de la existencia de importantes instrucciones de operación y mantenimiento en la documentación suministrada con el producto.

**PELIGRO**

Si el producto es utilizado sin observar la información representada bajo este símbolo, podría causar serias lesiones o muerte.

**ADVERTENCIA**

Si el producto es utilizado sin observar la información representada bajo este símbolo, podría causar serias lesiones o muerte.

**PRECAUCIÓN**

Si el producto es utilizado sin observar la información representada bajo este símbolo, podría causar lesiones personales menores, daños al equipo, o pérdida de datos importantes.

¡ADVERTENCIA!

PARA EVITAR EL RIESGO DE INCENDIO O DESCARGAS ELÉCTRICAS, NUNCA DESMONTE NI EXPONGA ESTE PRODUCTO AL AGUA NI LO UTILICE EN UN ENTORNO MUY HÚMEDO.

Es

Precauciones Generales

Lea todas las instrucciones — Antes de utilizar este producto, lea todas las instrucciones operativas. Guarde todos los manuales y la documentación para futuras consultas.

Limpieza — Siempre desenchufe el producto de la toma de corriente antes de limpiarlo. Para la limpieza use sólo un paño húmedo. Nunca use limpiadores líquidos o aerosoles, ni solventes orgánicos de ningún tipo para limpiar este producto.

Accesorios — Para su seguridad y evitar daños al producto, utilice únicamente los accesorios recomendados por Olympus.

Agua y humedad — En las precauciones de los productos diseñados a prueba de la intemperie, consulte las secciones de resistencia a la intemperie en sus respectivos manuales.

Ubicación — Para evitarle daños al producto, monte el producto sobre un trípode, caballete o soporte estable.

Fuentes de alimentación — Conecte este producto únicamente con la fuente de alimentación descrita en la etiqueta del producto.

Rayos — Si se produce una tormenta eléctrica mientras está utilizando el adaptador de CA, retírelo de la toma de corriente inmediatamente.

Objetos extraños — Para evitar daños personales, nunca inserte objetos de metal en el producto.

Calentadores — Nunca utilice ni guarde este producto cerca de fuentes de calor, tales como radiadores, rejillas de calefacción, estufas o cualquier tipo de equipo o aparato generador de calor, incluyendo amplificadores estéreo.

Manejo de la cámara



ADVERTENCIA

- **No utilice la cámara cerca de gases inflamables o explosivos.**
- **No utilice el flash a corta distancia de las personas (especialmente niños menores y mayores, etc.).**
 - Cuando dispare el flash, deberá mantener, por lo menos, una distancia de 1 m de la cara de los sujetos. El disparo demasiado cercano de los ojos del sujeto podrá causarle la pérdida de visión momentánea.
- **Mantenga a los niños menores y mayores alejados de la cámara.**
 - Utilice y guarde siempre la cámara fuera del alcance de los niños menores y mayores, para prevenir las siguientes situaciones de peligro que podrían causarles serias lesiones:
 - Enredarse con la correa de la cámara, ocasionando asfixia.
 - Ingerir accidentalmente una batería, tarjetas, u otras piezas pequeñas.
 - Disparar el flash accidentalmente hacia sus propios ojos o hacia los ojos de otro niño.
 - Lesionarse accidentalmente con las piezas móviles de la cámara.
- **No mire al sol ni a luces fuertes a través de la cámara.**
- **No utilice ni guarde la cámara en lugares polvorientos o húmedos.**
- **No cubra el flash con la mano mientras efectúa el disparo.**

Es



PRECAUCIÓN

- **Interrumpa inmediatamente el uso de la cámara si percibe algún olor, ruido o humo extraño alrededor de la misma.**
 - Nunca retire las baterías con las manos descubiertas, ya que podría causar un incendio o quemarle las manos.
- **Nunca sujete ni utilice la cámara con las manos mojadas.**
- **No deje la cámara en lugares donde pueda estar sujeta a temperaturas extremadamente altas.**
 - Si lo hace puede provocar el deterioro de las piezas y, en algunas circunstancias, provocar que se prenda fuego. No utilice el cargador o el adaptador CA si está cubierto (por ejemplo con una frazada). Esto podría causar recalentamiento, resultando en incendio.
- **Manipule la cámara con cuidado para evitar una quemadura de leve.**
 - Ya que la cámara contiene partes metálicas, el recalentamiento puede resultar en una quemadura de baja temperatura. Preste atención a lo siguiente:
 - Cuando utilice la cámara durante un largo período, ésta se recalentará. Si mantiene la cámara en este estado, podría causar una quemadura de baja temperatura.
 - En lugares sujetos a temperaturas extremadamente bajas, la temperatura de la carcasa de la cámara puede ser más baja que la temperatura ambiente. Si es posible, póngase guantes cuando manipule la cámara en temperaturas bajas.
- **Tenga cuidado con la correa.**
 - Tenga cuidado con la correa cuando transporte la cámara. Podría engancharse en objetos sueltos y provocar daños graves.

Precauciones acerca del uso de la batería

Siga estas importantes indicaciones para evitar que se produzcan fugas, recalentamientos, incendios o explosión de la batería, o que cause descargas eléctricas o quemaduras.

PELIGRO

- La cámara utiliza una batería de iones de litio especificada por Olympus. Cargue la batería con el cargador especificado. No utilice otros cargadores.
- Nunca caliente ni incinere las baterías.
- Tome precauciones al transportar o guardar las baterías a fin de evitar que entren en contacto con objetos metálicos, tales como alfileres, horquillas, cerrres, etc.
- Nunca guarde las baterías en lugares donde queden expuestas a la luz solar directa o sujetas a altas temperaturas en el interior de un vehículo con calefacción, cerca de fuentes de calor, etc.
- Para evitar que ocurran fugas de líquido de las baterías o daños de sus terminales, siga cuidadosamente todas las instrucciones respectivas al uso de las baterías. Nunca intente desarmar una batería ni modificarla de ninguna manera, por soldadura, etc.
- Si el fluido de la batería penetrara en sus ojos, lávelos de inmediato con agua corriente fresca y limpia, y solicite atención médica inmediatamente.
- Siempre guarde las baterías fuera del alcance de los niños menores. Si un niño ingiere una batería accidentalmente, solicite atención médica inmediatamente.

ADVERTENCIA

- Conserve la batería siempre seca.
- Para evitar que ocurran fugas de líquido, recalentamiento de la batería, o que cause incendio o explosión, utilice únicamente la batería recomendada para el uso con este producto.
- Inserte la batería cuidadosamente, tal como se describe en el manual de instrucciones.
- Si las baterías recargables no han sido recargadas dentro del tiempo especificado, interrumpa la carga y no las utilice.
- No utilice una batería si está rajada o quebrada.
- Si se producen fugas de líquido, decoloración o deformación de la batería, o cualquier otra anomalía durante la operación, interrumpa el uso de la cámara y consulte a su distribuidor o a un centro de servicio autorizado Olympus. El uso continuo de la cámara puede resultar en incendio o choques eléctricos.
- Si se producen fugas de líquido, decoloración o deformación de la batería, o cualquier otra anomalía durante la operación, interrumpa el uso de la cámara.
- Nunca exponga la batería a fuertes impactos ni a vibraciones continuas.

PRECAUCIÓN

- Antes de colocarla, siempre inspeccione la batería atentamente para verificar si no ocurre fugas de líquido, decoloración, deformación o cualquier otra anomalía.
- La batería puede recalentarse durante el uso prolongado. Para evitar quemaduras menores, no la retire inmediatamente después de utilizar la cámara.
- Siempre retire la batería de la cámara antes de guardar la cámara por un largo tiempo.

Es

Para los clientes de Norte y Sudamérica

Para los clientes de Estados Unidos

Declaración de conformidad

Número de modelo : Stylus 710/ μ 710
Stylus 700/ μ 700

Nombre comercial : OLYMPUS

Entidad responsable : **OLYMPUS IMAGING AMERICA INC.**

Dirección : Two Corporate Center Drive, P.O. Box 9058, Melville, NY
11747-9058 EE.UU.

Número de teléfono : 1-631-844-5000

Se ha probado su cumplimiento con las normas FCC
PARA USO DOMÉSTICO O COMERCIAL

Este dispositivo cumple con el Apartado 15 de las normas FCC. La operación se encuentra sujeta a las dos condiciones siguientes:

- (1) Este dispositivo podría no causar interferencia perjudicial.
- (2) Este dispositivo debe aceptar cualquier interferencia que se reciba, incluyendo aquellas interferencias que pueden provocar un funcionamiento no deseado.

Para los clientes de Canadá

Este aparato digital de Clase B cumple con todos los requerimientos de las reglamentaciones canadienses sobre equipos generadores de interferencia.

Es

Marcas comerciales

- IBM es una marca registrada de International Business Machines Corporation.
- Microsoft y Windows son marcas registradas de Microsoft Corporation.
- Macintosh es una marca comercial de Apple Computer Inc.
- xD-Picture Card™ es una marca comercial.
- Todos los demás nombres de compañías y productos son marcas registradas y/o marcas comerciales de sus respectivos propietarios.
- Las normas para sistemas de archivos de cámara referidas en este manual son las "Normas de Diseño para Sistema de Archivos de Cámara/DCF" estipuladas por la Asociación de Industrias Electrónicas y de Tecnología de Información de Japón (JEITA).



Memo



Memo



Memo



Memo



Memo

OLYMPUS®

<http://www.olympus.com/>

OLYMPUS IMAGING CORP.

Shinjuku Monolith, 3-1 Nishi-Shinjuku 2-chome, Shinjuku-ku, Tokyo, Japan

OLYMPUS IMAGING AMERICA INC.

Two Corporate Center Drive, P.O. Box 9058, Melville, NY 11747-9058, U.S.A. Tel. 631-844-5000

Technical Support (USA)

24/7 online automated help: <http://www.olympusamerica.com/support>

Phone customer support: Tel. 1-888-553-4448 (Toll-free)

Our phone customer support is available from 8 am to 10 pm

(Monday to Friday) ET

E-Mail: distec@olympus.com

Olympus software updates can be obtained at: <http://www.olympus.com/digital>

OLYMPUS IMAGING EUROPA GMBH

Premises: Wendenstrasse 14-18, 20097 Hamburg, Germany

Tel: +49 40-23 77 3-0 / Fax: +49 40-23 07 61

Goods delivery: Bredowstrasse 20, 22113 Hamburg, Germany

Letters: Postfach 10 49 08, 20034 Hamburg, Germany

European Technical Customer Support:

Please visit our homepage <http://www.olympus-europa.com>

or call our TOLL FREE NUMBER* : **00800 - 67 10 83 00**

for Austria, Belgium, Denmark, Finland, France, Germany, Italy, Luxemburg, Netherlands, Norway, Portugal, Spain, Sweden, Switzerland, United Kingdom

* Please note some (mobile) phone service providers do not permit access or request an additional prefix to +800 numbers.

For all European Countries not listed and in case that you can't get connected to the above mentioned number, please make use of the following

CHARGED NUMBERS: **+49 180 5 - 67 10 83** or **+49 40 - 237 73 899**

Our Technical Customer Support is available from 9 am to 6 pm MET (Monday to Friday)