

Peg-Pérego

FIUS1001GI48



POLARIS

Model Number IGOR0045

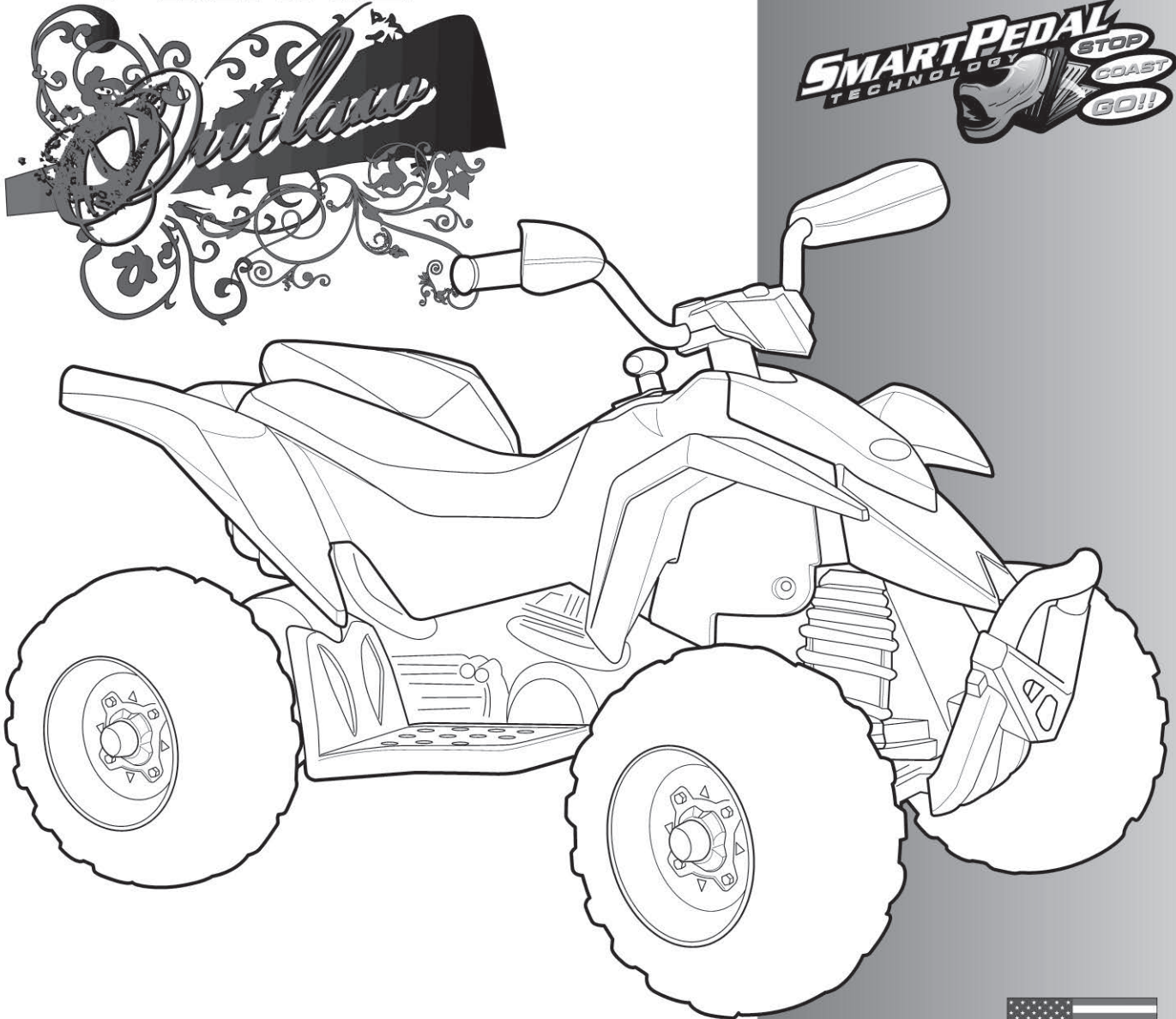

USE AND CARE **EN**

EMPLEYO Y MANUTENCION **ES**

UTILISATION ET ENTRETIEN **FR**

See separate insert sheet for more information



Vea la hoja separada del separador de millares para más información

Voir la feuille séparée d'insertion pour plus d'information

2 YEARS*

*CONSUMER PARTICIPATION REQUIRED



12VOLT



POLARIS
LICENSED MERCHANDISE



MADE in USA

SEE VERBAL INSTRUCTIONS
AFTER THE PICTURES

VER LAS INSTRUCCIONES
DESPUÉS DE LOS DISEÑOS

VOIR LES INSTRUCTIONS APRÈS
LES DESSINS

INITIAL BATTERY CHARGE

PRIMERA CARGA DE LA
BATERÍA

PREMIÈRE CHARGE DE
BATTERIE

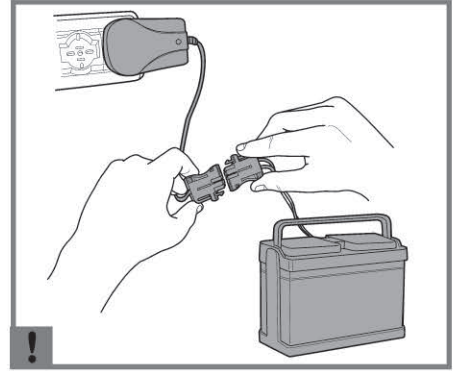

ASSEMBLY

MONTAJE

MONTAGE

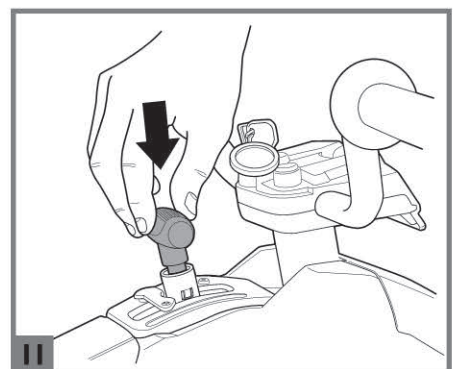
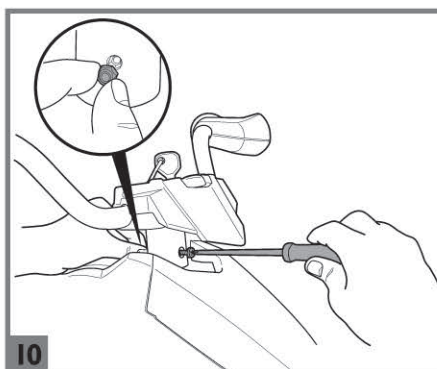
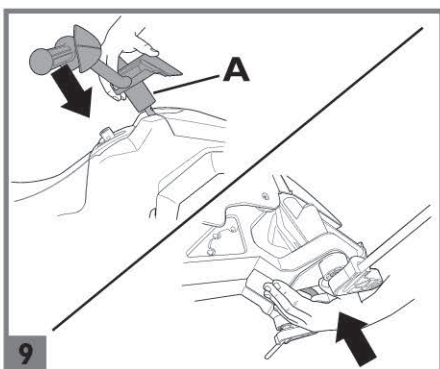
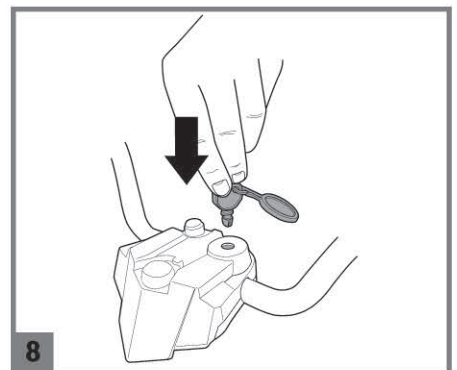
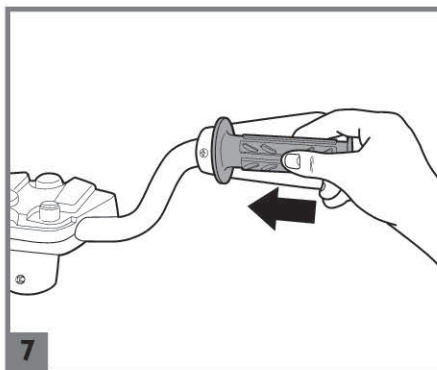
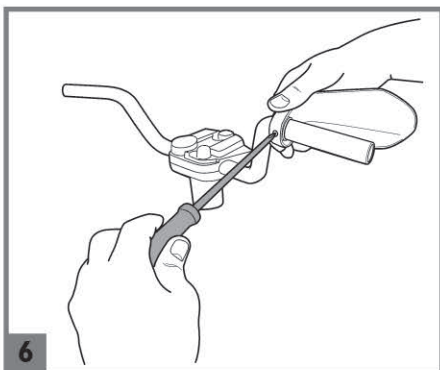
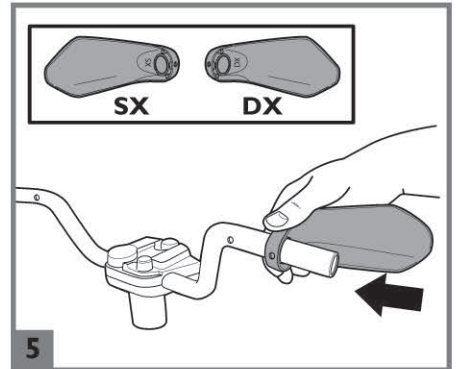
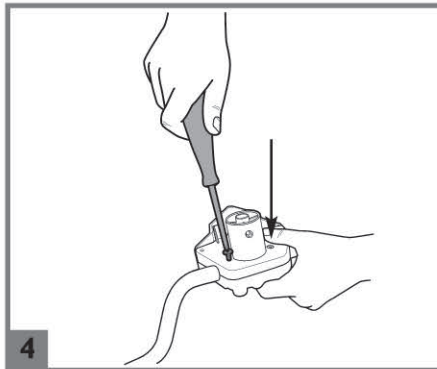
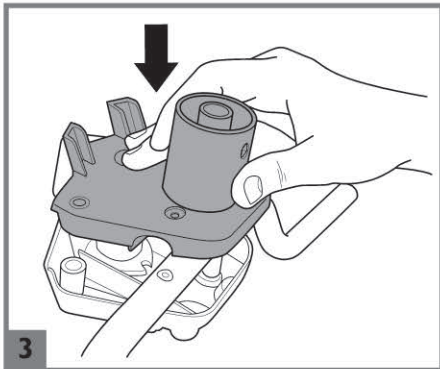
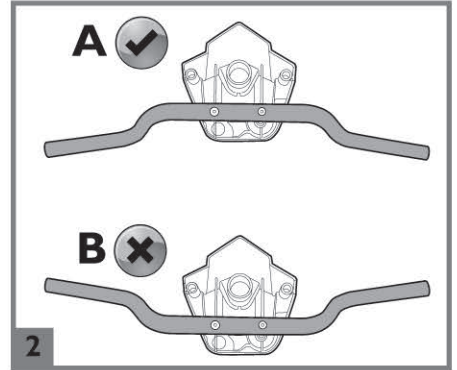
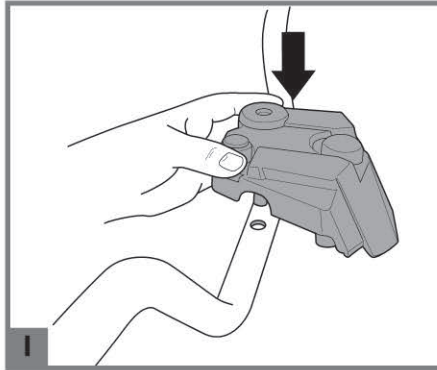

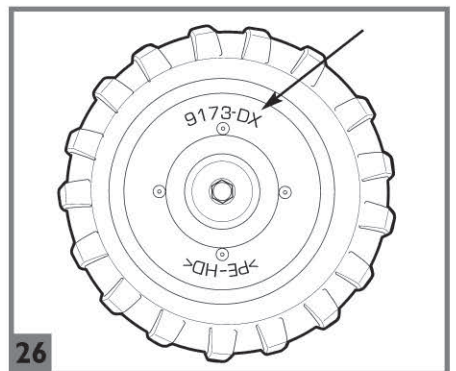
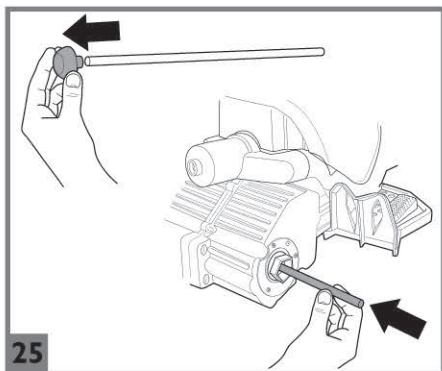
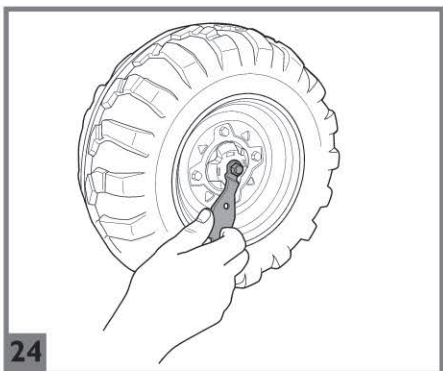
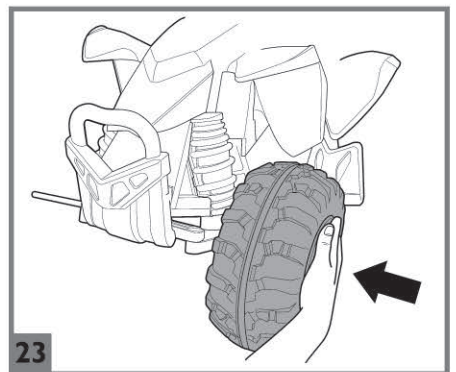
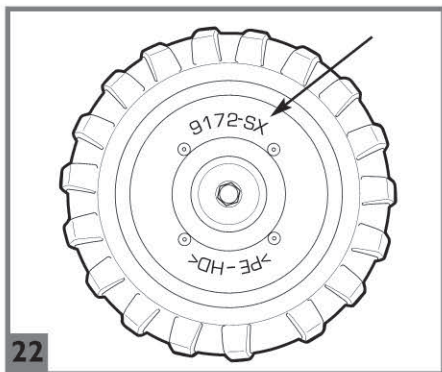
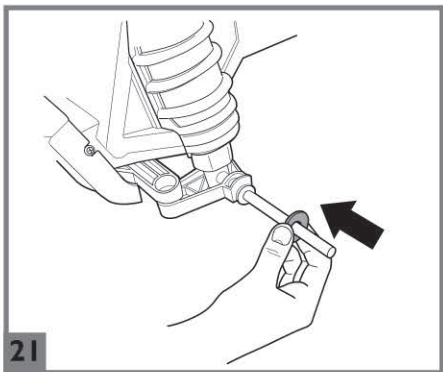
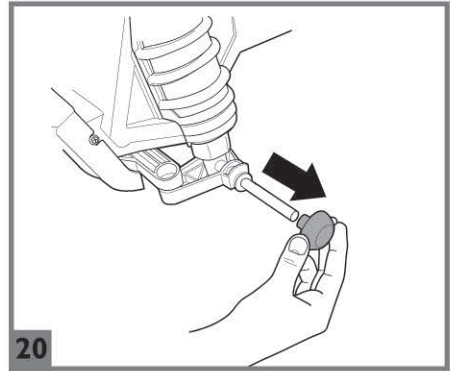
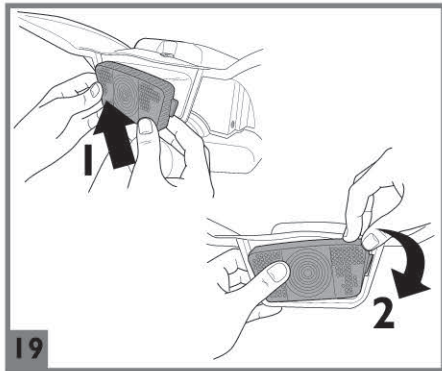
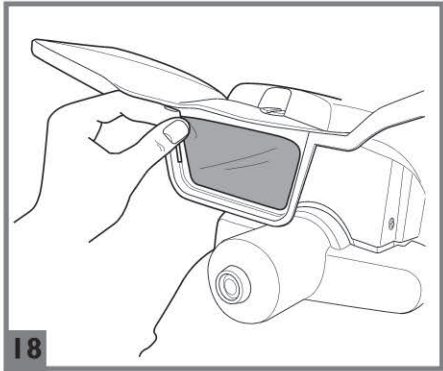
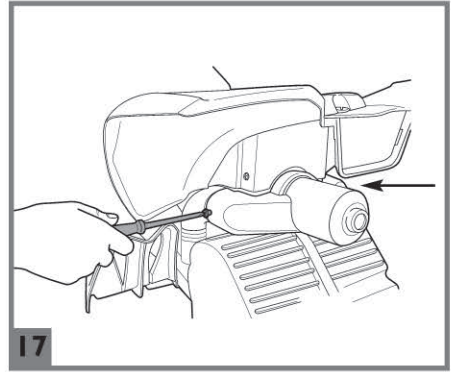
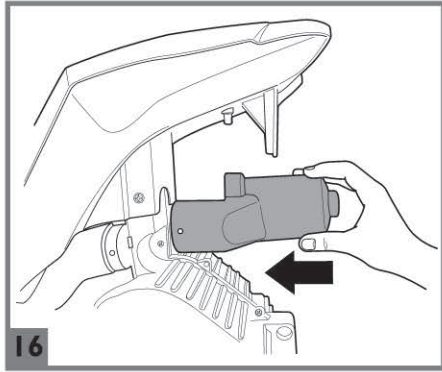
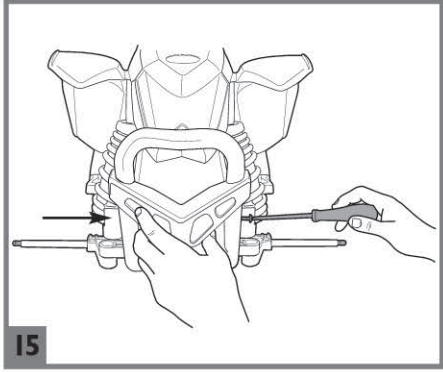
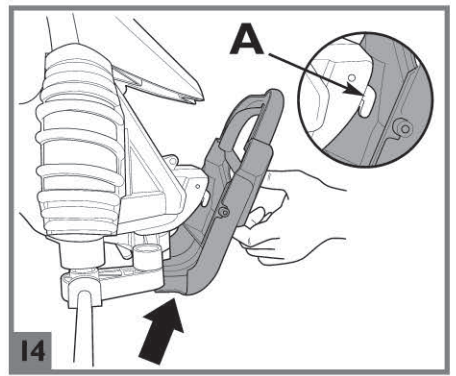
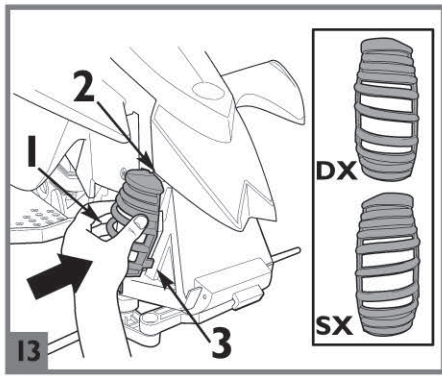
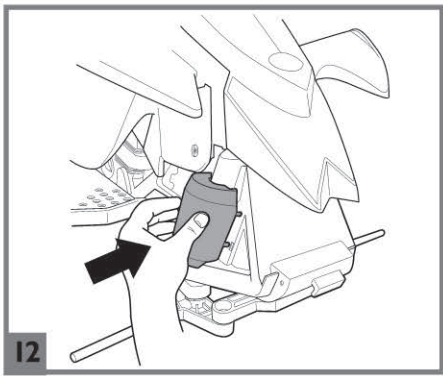

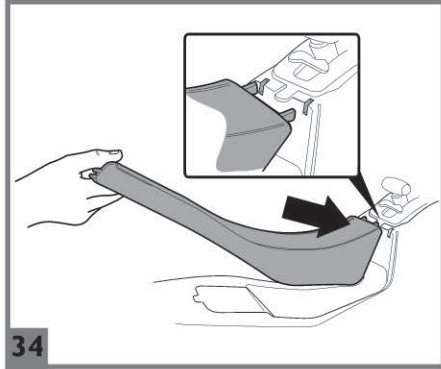
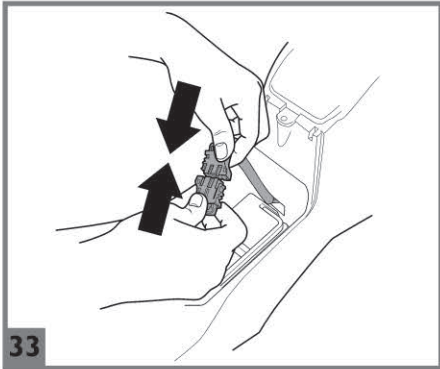
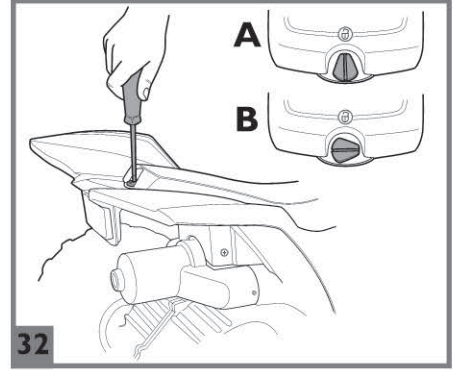
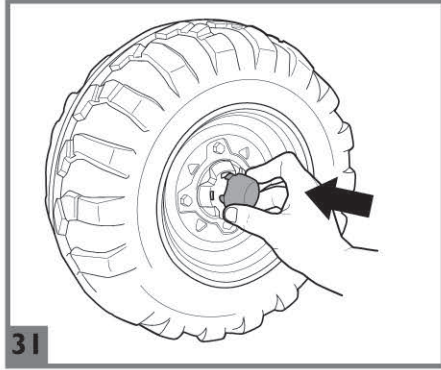
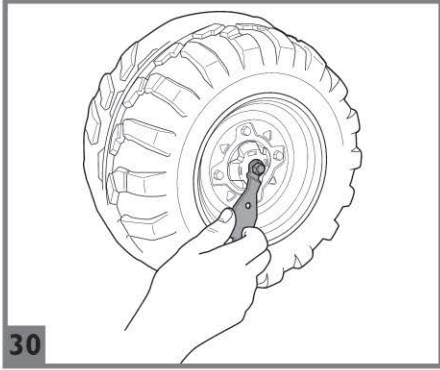
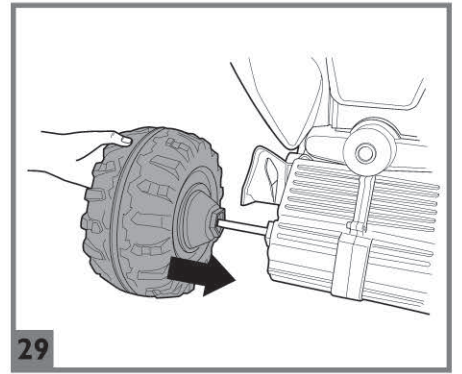
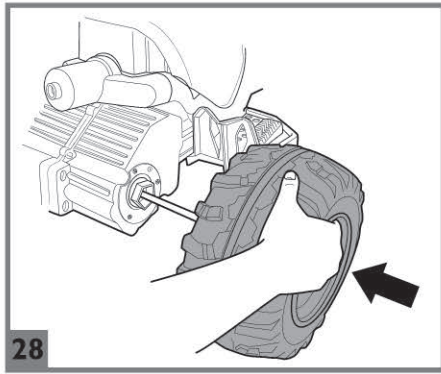
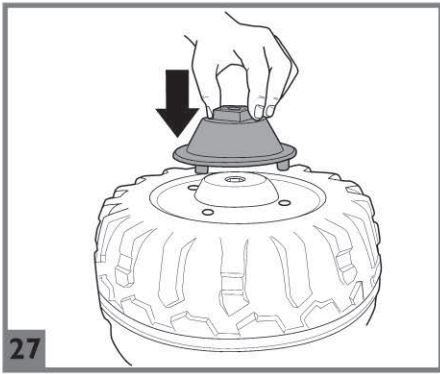

**VEHICLE FEATURES AND
INSTRUCTIONS FOR USE**

**CARACTERÍSTICAS Y USO DEL
VEHÍCULO**

**CARACTÉRISTIQUES ET
UTILISATION DU VEHICULE**

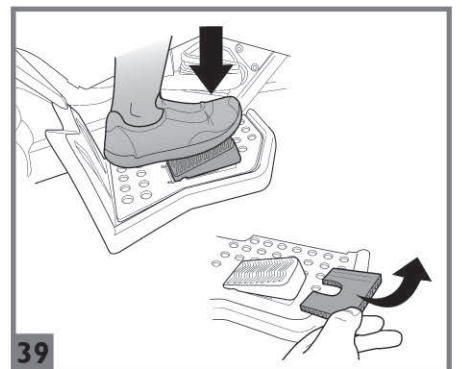
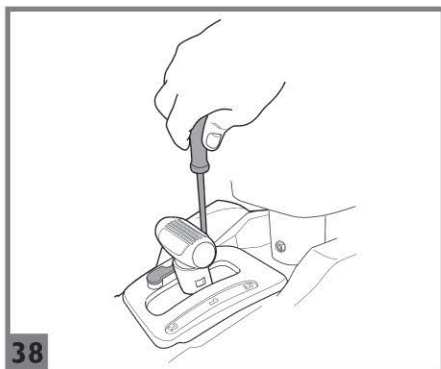
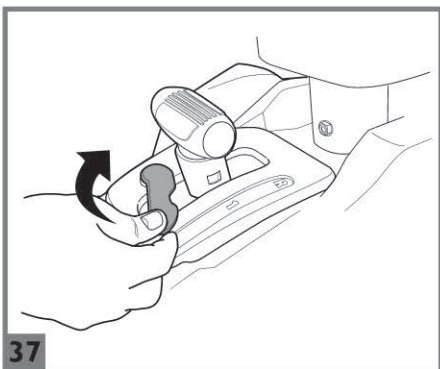
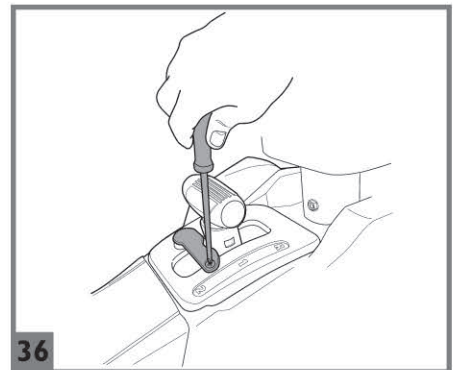
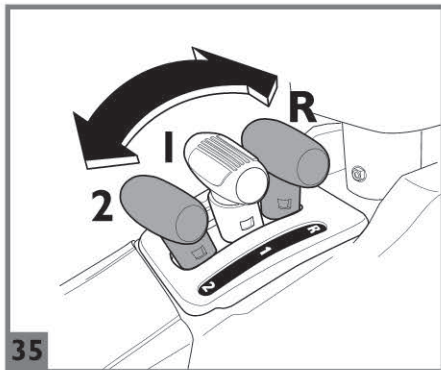

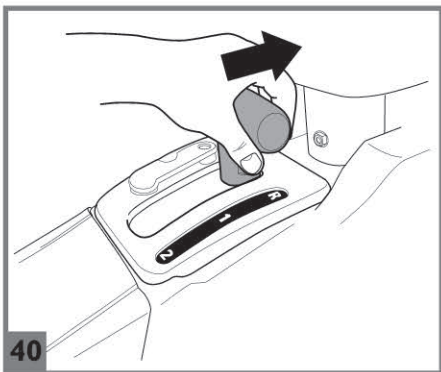

40

BATTERY REPLACEMENT
CAMBIO DE LA BATERÍA
REPLACEMENT DE LA BATTERIE

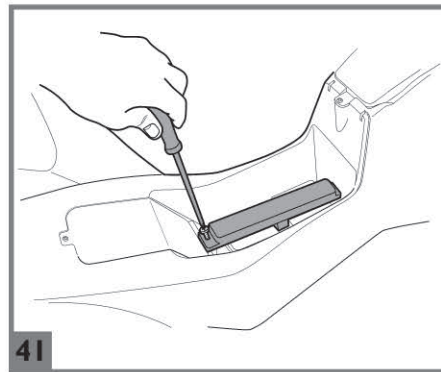

41

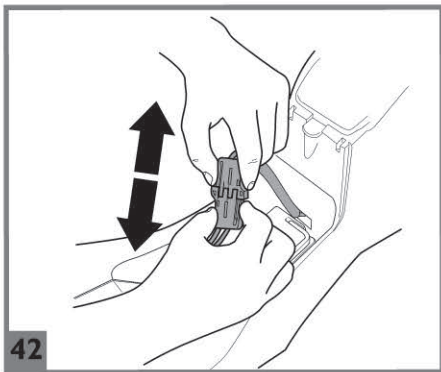

42

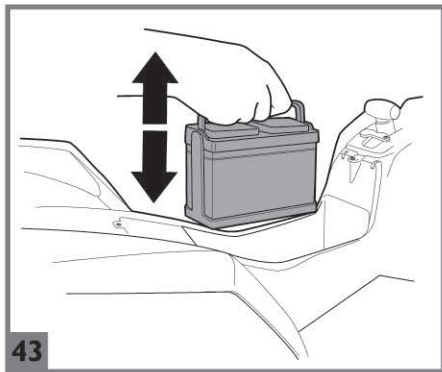

43

BATTERY RECHARGE
CARGA DE LA BATERÍA
CHARGE DE LA BATTERIE

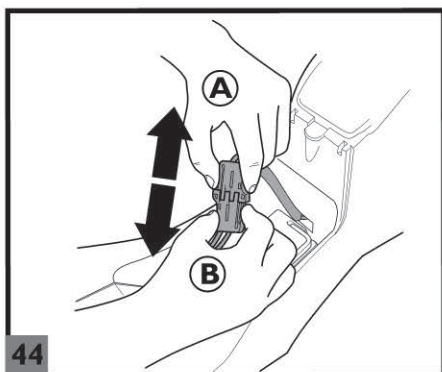

44

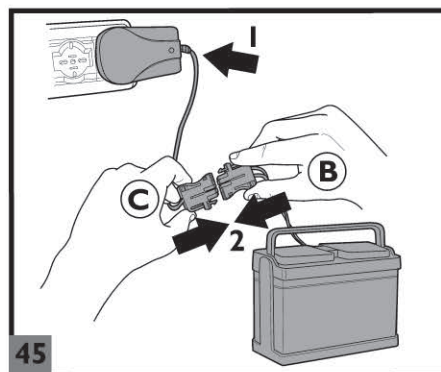

45

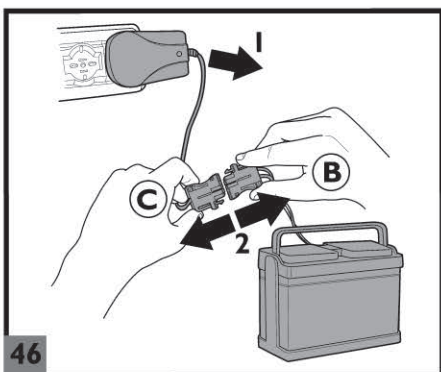

46

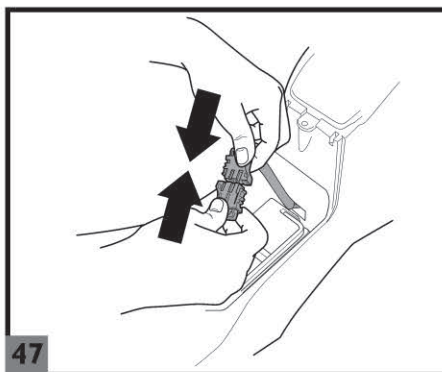

47

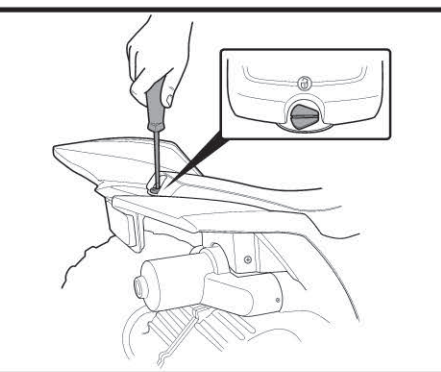

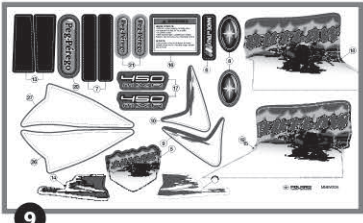
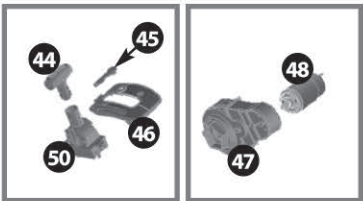
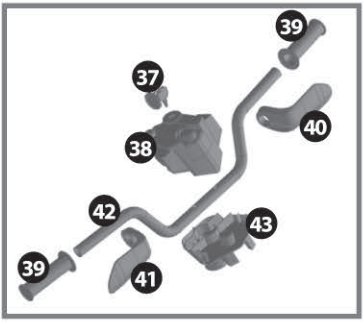
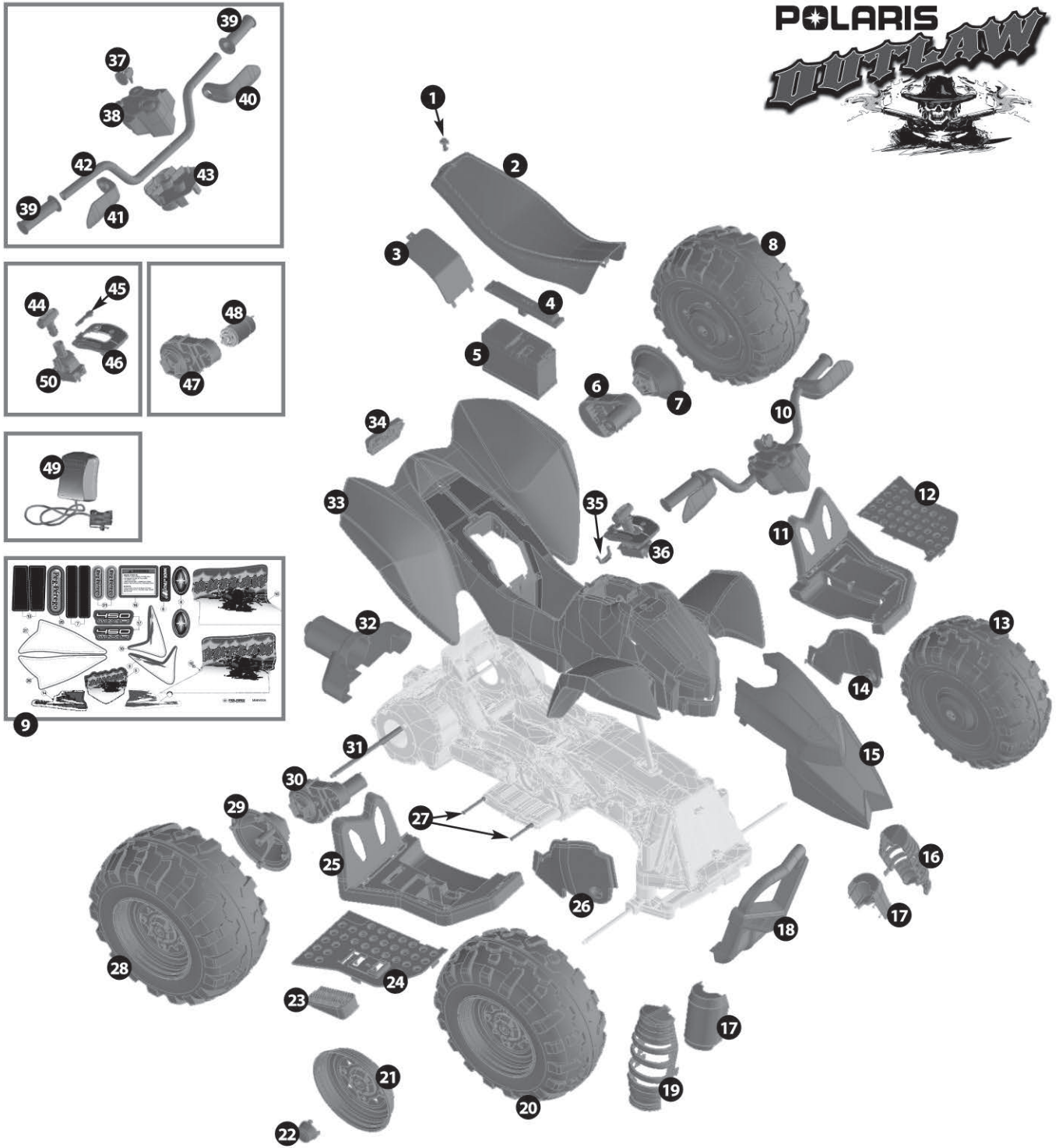

9

- | | | | |
|-----------------|-----------------|----------------|----------------|
| 1 SPST8500RC | 15 SPST9176N | 29 SPST9185N | 43 SPST9184N |
| 2 SPST9170N | 16 SPST9186SR | 30 SAGI9962XXG | 44 SPMV8914GR |
| 3 SPST9182N | 17 SPST9188GR | 31 SOFF0280Z | 45 SPST8937R |
| 4 SPST9177N | 18 SPST9171GR | 32 SPST9175GR | 46 SPST8915NS |
| 5 IAKB0014 | 19 SPST9186DR | 33 SPST9169R | 47 SAGI0021XXG |
| 6 SAGI9962XXG | 20 SARP9172DNDR | 34 SPST8396RF | 48 SAGI9997J |
| 7 SPST9185N | 21 SPST8397GR | 35 SPST9187N | 49 IKCB |
| 8 SARP9173SNGR | 22 SPST8398N | 36 ASGI0220GRN | 50 SAGI8779GR |
| 9 MMEV0724 | 23 SPST8863GL | 37 SAGI8056NP | |
| 10 ASGI0219RN | 24 SPST9180GR | 38 SPST9183R | |
| 11 SPST9179GR | 25 SPST9178GR | 39 SPST9198N | |
| 12 SPST9181GR | 26 SPST9174DB | 40 SPST9099SB | |
| 13 SARP9172SNGR | 27 SOFF0215Z | 41 SPST9099DB | |
| 14 SPST9174SB | 28 SARP9173DNDR | 42 SOTF0272L30 | |

SERIAL NUMBER

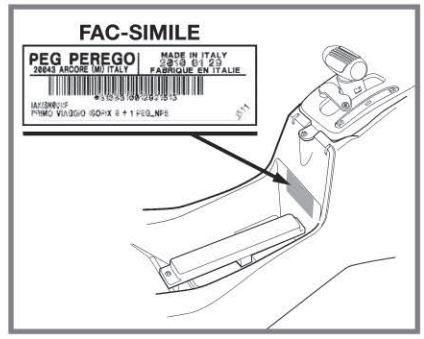

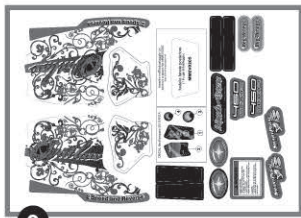
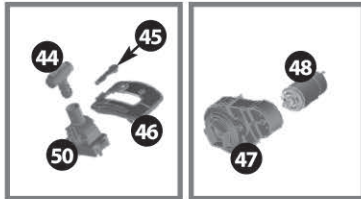
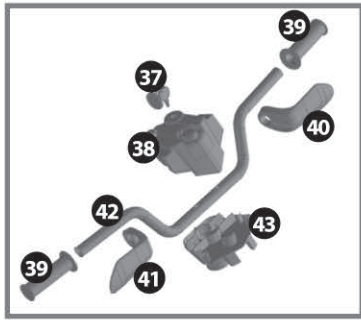

- | | | | |
|-----------------|-----------------|----------------|----------------|
| 1 SPST8500RC | 15 SPST9176N | 29 SPST9185N | 43 SPST9184N |
| 2 SPST9170N | 16 SPST9186SRR | 30 SAGI9962XXG | 44 SPMV8914GR |
| 3 SPST9182N | 17 SPST9188GR | 31 SOFF0280Z | 45 SPST8937R |
| 4 SPST9177N | 18 SPST9171GR | 32 SPST9175GR | 46 SPST8915NS |
| 5 IAKB0014 | 19 SPST9186DRR | 33 SPST9169RR | 47 SAGI0021XXG |
| 6 SAGI9962XXG | 20 SARP9172DNGR | 34 SPST8396RF | 48 SAGI9997J |
| 7 SPST9185N | 21 SPST8397GR | 35 SPST9187N | 49 IKCB |
| 8 SARP9173SNGR | 22 SPST8398N | 36 ASGI0220GRN | 50 SAGI8779GR |
| 9 MMEV0725 | 23 SPST8863GL | 37 SAGI8056NP | |
| 10 ASGI0219RRN | 24 SPST9180GR | 38 SPST9183RR | |
| 11 SPST9179GR | 25 SPST9178GR | 39 SPST9198N | |
| 12 SPST9181GR | 26 SPST9174DB | 40 SPST9099SB | |
| 13 SARP9172SNGR | 27 SOFF0215Z | 41 SPST9099DB | |
| 14 SPST9174SB | 28 SARP9173DNGR | 42 SOTF0272L30 | |

SERIAL NUMBER

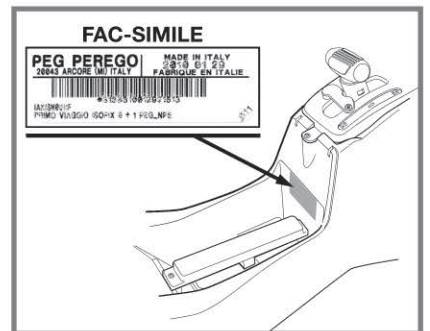

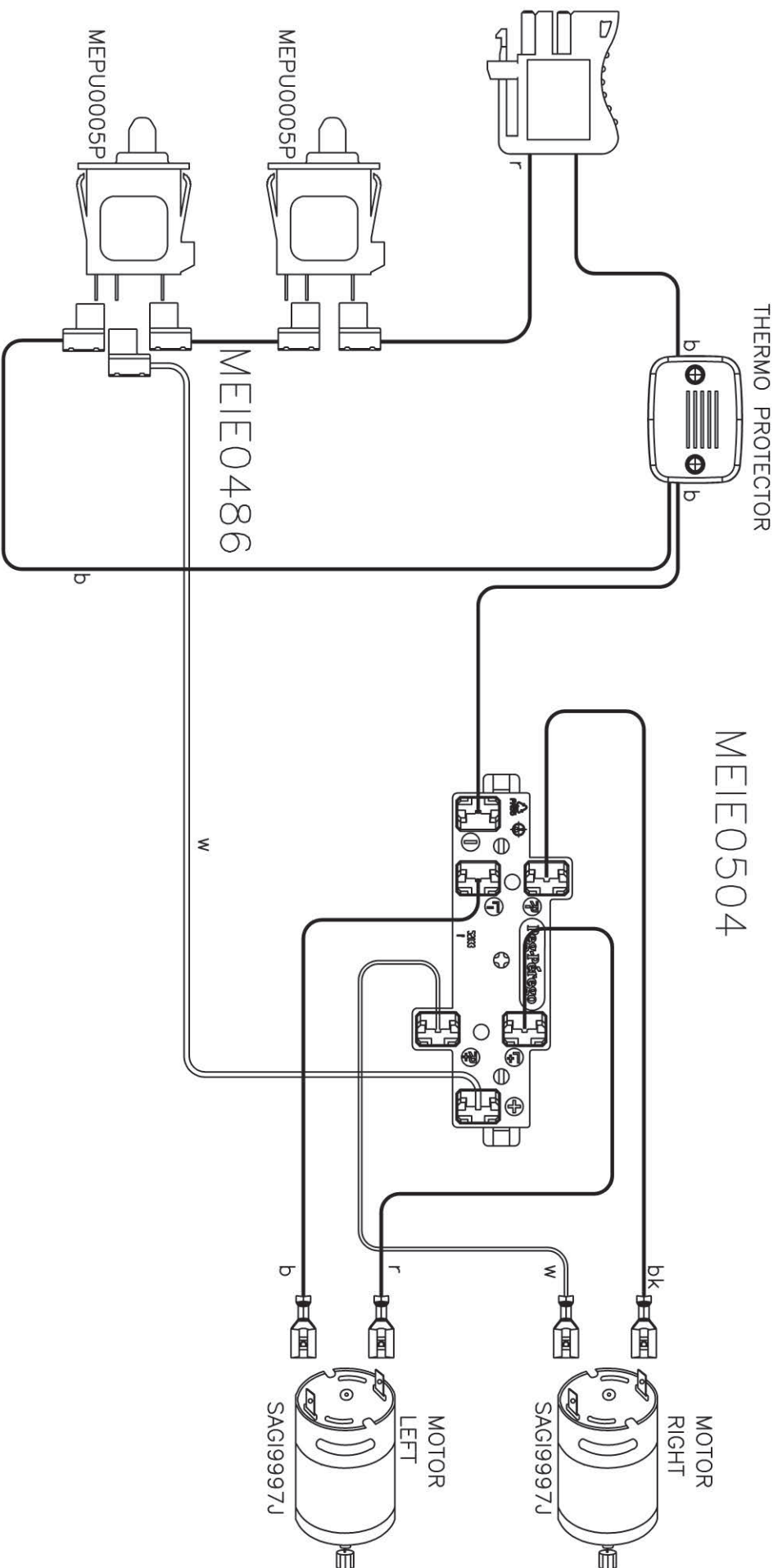

PEG PEREGO® thanks you for choosing this product. For more than 60 years, PEG PEREGO have been taking children for an outing: first with its famous baby carriages and strollers, later with its pedal and battery operated toy vehicles.

Discover our complete range of products, news and other information about the Peg Perego world on our web site www.pegperego.com

IMPORTANT INFORMATION

- Read this instruction manual carefully to learn the use of the vehicle and to teach your child safe and enjoyable driving. Please keep this manual (with your original sales receipt) for use as a reference in the future.
- **DO NOT RETURN YOUR VEHICLE TO THE STORE. This product cannot be returned for a refund after it has been used. If you have ANY questions, need replacement parts or need assistance, call us toll-free; U.S.A. , call 1-800-728-2108 / CANADA, call 1-800-661-5050**
- This product meets and/or exceeds all ASTM (American Society for Testing and Materials) TOY SAFETY STANDARDS, including F 963, Consumer Toy Safety Specifications as well as C.R.C, c.931, the Canadian Hazardous Products (Toys) Regulations.
- Tools needed for assembly: medium phillips screwdriver and pliers.
- Your new vehicle is partially pre-assembled. It will require adult assembly. Please set aside at 45 minutes for assembly.
- Before the vehicle is used for the first time, charge the battery for 18 hours to initiate it. Failure to do this can result in permanent battery damage.
- Use only with the included Peg Perego 12 Volt lead-acid, rechargeable battery and a Peg Perego 12 Volt Charger (both included).

• Year 3+

• Weight capacity 85 lbs

- Do not exceed the maximum total weight capacity of 85 lbs (38,6 Kg).

Contents:

- 1 Polaris Outlaw Red or 1 Polaris Outlaw Pink riding vehicle -- partially assembled
- 1 Rechargeable 12V 8Ah sealed lead-acid battery
- 1 Charger 12V
- two 165 W motors -- pre installed
- assembly hardware
- parts to be assembled
- decals

- Speed in 1st gear 4,1 km/h - 2,5 MPH
- Speed in 2nd gear 8,2 km/h - 5 MPH
- Speed in reverse gear 4,1 km/h - 2,5 MPH

- On vehicles that have forward & reverse; please teach your child to stop the vehicle before switching directions to prevent damage to the drive mechanism.
- Peg Perego reserves the right to modify or change its products. Price, literature, manufacturing processes or locations or any combination of the above mentioned entities may change at any time for any reason without notice with impunity.

⚠ CAUTION:

ELECTRIC VEHICLE NOT RECOMMENDED FOR CHILDREN UNDER 3 YEARS OF AGE. AS WITH ALL ELECTRIC PRODUCTS, PRECAUTIONS SHOULD BE OBSERVED DURING HANDLING AND USE TO PREVENT ELECTRIC SHOCK. RECHARGER INCLUDED. 120 VOLTS, 60Hz, 30W INPUT, 12 VOLTS (DC) OUTPUT.

⚠ CAUTION:

Only adults should recharge batteries never children.

Never allow children to handle batteries.

Only use the batteries specified by the manufacturer. Only use the charger specified by the manufacturer.

Do not mix old and new batteries.

Do not mix alkaline, standard (carbon-zinc), or rechargeable (nickel-cadmium) batteries.

CHARGING THE BATTERY

- Charge the batteries no longer than 24 hours, following the instructions enclosed with the battery charger.
- Charge the battery, as the vehicle shows low power, in this way you will avoid damage to the battery.
- If you don't use your vehicle for a long period of time unplug the battery from the main wire harness of the vehicle. Remember to charge the battery at least every three months.
- Never charge the battery upside down.
- Do not forget batteries during charging! Check them periodically.
- Never use a replacement recharger or batteries unless they are approved by PEG PEREGO.
- Batteries are sealed and maintenance free.
- Battery polarity must be observed when connecting battery to wiring.

⚠ WARNING:

- BATTERIES CONTAIN TOXIC AND CORROSIVE SUBSTANCES. DO NOT TAMPER WITH THEM.
- Batteries contain an acid-based electrolyte.
- Do not make direct contact between battery terminals, as this can cause an explosion or fire.
- Charging produces explosive gases. Charge batteries in a well ventilated area away from sources of heat and flammable materials.
- Exhausted batteries are to be removed from the vehicle.
- Do not place the batteries near clothing to avoid damage.

IF A LEAK DEVELOPS

Shield your eyes. Avoid direct contact with the electrolyte, protect your hands.

Place battery in a plastic bag and follow directions listed below.

IF ELECTROLYTE COMES IN CONTACT WITH SKIN OR CLOTHING

Flush with cool water for at least 15 minutes.

See a physician at once.

IF ELECTROLYTE IS INJECTED

Give tap water, milk of magnesia or egg whites at once.

Do not induce vomiting.

See a physician at once.

DISPOSAL OF BATTERIES

Help protect the environment!

Do not throw used batteries in your regular, household trash.

Dispose of the old batteries in an approved dumping station; contact your local environmental protection agency office for further information.



INITIAL BATTERY CHARGE

!• Remove battery and charger from packaging. Connect battery charger to a 120vac wall receptacle. Connect battery charger to battery.

ASSEMBLY INSTRUCTIONS

CAUTION:

ADULT ASSEMBLY REQUIRED.

USE CARE WHEN UNPACKING AS COMPONENTS TO BE ASSEMBLED MAY POSE A SMALL PARTS/SHARP EDGE HAZARD.

BATTERY ALREADY INSTALLED IN VEHICLE.

- 1 • To mount the upper section of the handlebar, insert the two pins in the two holes on the steel handlebar, taking care to position it correctly (see next figure).
- 2 • Figures A and B show the correct and incorrect assembly of the components.
- 3 • Press the lower section of the handlebar into place.
- 4 • Secure the two assembled components using the two screws provided.
- 5 • Insert the handguards, taking care to insert the handguard marked internally with the inscription DX on the right hand side of the handlebar and the one marked SX on the left hand side. Note: the drawing shows the right-hand guard, marked DX.
- 6 • Secure the handguards using the screws provided.
- 7 • Use water and soap (or a light lubricant) to moisten the inside of the rubber handles, to facilitate their application onto the handlebar. The handles may be fitted without distinction onto the left and right hand side.
- 8 • Insert the key into the dashboard. The key is purely for aesthetic purposes.
- 9 • Place the handlebar onto the steering tube, ensuring the holes (A) are aligned with those on the tube. Note: for ease of installation, place one hand under the bodywork, level with the tube, to avoid its descent.
- 10 • Secure the handlebar in place using the screw and nut provided. Note: the nut is to be inserted into the hexagonal hole, and the screw into the circular one.
- 11 • Press the upper section of the gear lever into place.
- 12 • Press the inner part of the suspensions into place on the front section of the vehicle.
- 13 • Click one suspension into place level with the fastening tongues. Repeat for the other suspension. Note: the drawing shows the right-hand suspension, marked DX.
- 14 • Hook the front bumper onto the bodywork at position A.
- 15 • Secure the bumper to the frame using the two screws provided.
- 16 • Place the exhaust pipe on the rear of the vehicle, directing it as shown in the figure.
- 17 • Secure the exhaust pipe in place using the two screws provided.
- 18 • Apply the silver decal contained in the decal polybag.
- 19 • Fasten the rear tail light on one side and rotate it downwards.
- 20 • Remove the plastic plugs from the front axles.
- 21 • Insert a large washer on the left hand axle.
- 22 • Take the front left hand wheel, which is easily recognizable as it is narrower and contains the inscription SX on the inside.
- 23 • Slide the wheel onto the axle.
- 24 • Place a large and a small washer on the section of the axle that projects beyond the wheel. Tighten in place with a nut, using the wrench provided. Repeat the same operations on the right hand side, using the narrow wheel marked DX.
- 25 • Remove the plastic plugs from the steel axle. Slip the axle through the holes of the gearmotors.
- 26 • Take the rear right hand wheel, which is easily recognizable as it contains the inscription DX on the inside.
- 27 • Position the driver, aligning its pins with the holes on the wheel.
- 28 • Slide the wheel onto the axle until the pentagon on the gearmotor fits into the wheel.
- 29 • Position the remaining driver on the last wheel and slide this onto the other side of the axle.
- 30 • Place a large and a small washer on each of the two sections of the axle that project beyond the wheels. Tighten in place with a nut. Note: for ease of installation, use a wrench or pliers to keep the opposite nut still while screwing in the first.
- 31 • Press the four small hubcaps into place.
- 32 • Rotate the lock behind the saddle to position A (A: saddle unlocked; B: saddle locked). Remove the saddle.
- 33 • Connect the battery terminal to the electrical system.
- 34 • Reposition the saddle, inserting the front tongues into the holes on the bodywork. Lock it in place by rotating the lock behind the saddle to position B. The vehicle is now ready for use.
 - IMPORTANT NOTE: Charge the battery fully before using the first time.

VEHICLE FEATURES AND INSTRUCTIONS FOR USE

- 35 • GEAR LEVER. The vehicle comes with two forward gears and one reverse gear. WARNING: when first removed from the packaging, the vehicle only travels in one forward gear and in reverse. To use the second gear, follow the instructions below.
- 36 • Unscrew the lock.
- 37 • Rotate the lock to the next position.
- 38 • Screw the lock back in. All the gears are now available.
- 39 • ELECTRICAL ACCELERATOR/BRAKE PEDAL. With both hands on the handlebar, press on the accelerator pedal. The vehicle will travel at a speed of 2,5 mph (in 1st gear) and 5 mph (in 2nd gear).
 - The brake engages automatically, bringing the vehicle to a stop, when the foot is lifted off the pedal. Note: remove the protective cardboard before using the accelerator pedal.
- 40 • REVERSE GEAR: unlike the two forward gears, the lever must be held in the reverse position in order to drive in reverse. As soon as the lever is released, it returns to 1st gear. To drive in reverse, push the gear lever forwards and at the same time press down on the accelerator pedal. When the maneuver is complete, lift the foot off the accelerator pedal and release the gear lever.

BATTERY REPLACEMENT

WARNING:

WARNING: BATTERY CHARGING AND ANY OTHER OPERATION ON THE ELECTRICAL SYSTEM MUST BE CARRIED OUT BY ADULTS ONLY.

THE BATTERY CAN ALSO BE CHARGED WITHOUT REMOVING IT FROM THE VEHICLE.

- 41 • Open the saddle as described above. Unscrew the battery holder. Remove the battery holder.
- 42 • Disconnect the battery terminal from that of the electrical system, pushing them sideways as shown in the figure.
- 43 • Remove and replace the battery. Reposition the battery holder and tighten the screw. Reconnect the terminals. Reposition the saddle and lock it back in place.

BATTERY RECHARGER

- 44 • Open the saddle as described above. Disconnect the battery terminal (B) from that of the electrical system (A), pushing them sideways.
- 45 • Plug the battery charger into a wall outlet following the instructions enclosed. Connect terminal B to the battery charger terminal C.
- 46 • Once charging is complete, unplug the charger from the wall outlet, then unplug terminal C from terminal B.
- 47 • Insert terminal B into terminal A, pushing until it clicks. Once completed, always remember to close and secure the saddle.

RULES FOR SAFETY DRIVING

DON'T STOP THE FUN: purchase a spare battery to have a freshly charged back-up available.

For your child's safety: please read and follow all instructions below before operating.

• **ATTENTION:**

Check the fastening retainers to be sure they are tight.

• **1st SPEED** slow speed (beginner drivers):

With both hands on the handlebar, press down on the accelerator pedal; the vehicle goes forward at 2½ mph.

• **2nd SPEED:** fast speed (experienced drivers):

With both hands on the handlebar, press down on the accelerator pedal; the vehicle goes forward at 5 mph.

• **REVERSE:**

Place the left hand on the handlebar. With the right hand holding the gearshift in reverse, press your foot down on the accelerator; the vehicle reverses at 2½ mph. (Reverse is spring-loaded for safety).

• **BRAKE:**

The electric braking system stops the vehicle automatically when your child lifts his foot off the pedal.

Teach your child the proper use of this vehicle for a safe and fun play time.

• Before starting be sure that the way is free from people and objects.

• Drive with both hands on the handlebar and keep your eyes on the road at all times.

• Please teach your child to stop in time to avoid running into objects or people and to immediately release the accelerator pedal if they do run into an object or person.

⚠ CAUTION:

• **If the vehicle is overloaded, as can happen on soft sand, mud, or very uneven ground, the overload switch will immediately disconnect the power. The power supply will be restored after a few seconds.**

VEHICLE MAINTENANCE AND SAFETY

This product meets and/or exceeds all ASTM (American Society for Testing and Materials) TOY SAFETY STANDARDS, including F 963, Consumer Toy Safety Specification.

This vehicle is not intended for use on streets, around traffic or parked cars.

MAINTENANCE AND CARE

- Regularly check the conditions of the vehicle, particularly the electrical system, the plug connections, the covering caps and the charger. In case of fault, do not try to use the vehicle and the charger. For repair use only original PEG PEREGO's spare parts.
- PEG PEREGO assumes no liability if the electrical system is tampered with.
- Do not leave vehicle or batteries near sources of heat such as radiators, stoves, fireplaces, etc.
- Protect vehicle from water, rain, snow, etc.
- When operating in overload conditions, such as soft deep sand, mud or rough uneven terrain, the overload circuit breaker will automatically disconnect the power. After 10 or more seconds, the circuit breaker will automatically reset, however you must eliminate overload conditions to resume normal driving.
- Periodically lubricate (with a light weight oil) moving parts, such as wheel bearings, steering linkages, where they rotate or touch one another.
- The vehicle's surfaces can be cleaned with a damp cloth. Do not use abrasive cleaners. The cleaning must be carried out by adults only.
- Never disassemble the vehicle mechanisms or motor unless authorized by PEG PEREGO.

SAFETY

⚠ WARNING:

- To reduce the risk of injury, adult supervision is required. Never use in roadways, near motor vehicles, on or near steep inclines or steps, swimming pools or other bodies of water; always wear shoes, and never allow more than one rider.
- Surfaces that are appropriate for use: grass, dirt or hard surfaces with slopes not to exceed 10%.
- A child must be 3 years of age or older for the necessary coordination and maturation to operate this motorized vehicle safely.
- Never use the vehicle on steep slopes or near steps or stairs. This vehicle is not suitable for use on public highways.
- Children should always wear shoes when riding in or driving a riding vehicle.
- The use of a certified bicycle helmet is strongly recommended.
- Do not allow children to place their hands, feet or any part of their body, clothing or other articles near the moving parts while vehicle is in operation.
- Do not allow the electrical components, motors, wiring, switches of your motorized vehicle to become wet and never wash it with a hose.
- Never use gasoline or other flammable substances near the vehicle.
- The vehicle is designed just for one child: never allow more than one rider

PROBLEMS?

IF THE VEHICLE DOES NOT OPERATE?

- **When operating in overload conditions, such as running the vehicle against a fixed object, through soft deep sand or mud, or over rough or uneven terrain, the overload circuit breaker will automatically disconnect the power. After 10 or more seconds, the circuit breaker will automatically reset, however-you must eliminate overload conditions to resume normal driving.**
- Check that all plugs are properly connected.
- Check electrical switches. Replace if necessary.
- Check that the battery is connected to the electrical system.

IF THERE IS NO POWER?

- Fully recharge the battery. If the problem persists, check with an Authorised PEG PEREGO Service Center.

CUSTOMER SERVICE

For your convenience, PEG PEREGO offers after-sales service, directly or through a network of authorized service centers for repairs or replacement parts.

If you have any questions about your Peg Perego vehicle, please call our toll-free service lines at;

U.S.A , call 1-800-728-2108

CANADA, call 1-800-661-5050

Trained customer service representatives are available to take your call in English or Spanish.

PEG PEREGO® le agradece que haya elegido este producto. Hace más de 60 años que PEG PEREGO lleva a pasear a los niños: al nacer, con sus famosos coches-cuna y coches de paseo, después con los fantásticos vehículos de juguete a pedal y con la batería.

Descubre la gama completa de los productos, las novedades y otras informaciones acerca del mundo Peg Perego en nuestra página Web www.pegperego.com

INFORMACIÓN IMPORTANTE

- Lea este manual de instrucción cuidadosamente para aprender el uso del vehículo y para enseñar su conducir seguro y agradable del niño. Guarde por favor este manual (con su recibo original de las ventas) para el uso como referencia en el futuro.
- **NO VUELA SU VEHÍCULO AL ALMACÉN. Este producto no se puede volver para un reembolso después de que se haya utilizado. Si usted tenga las preguntas, necesita piezas de recambio o necesita ayuda, llámenos gratis. USA: 1-800-225-1558, MEXICO: 01-800-710-1369.**
- Este producto cumple con y/o sobrepasa los ESTÁNDARES DE SEGURIDAD ASTM TOY, incluido el F 963, Especificaciones de seguridad en juguetes para consumidores y C.R.C, c.931, el Regulaciones Peligrosas Canadienses De los Productos (Juguetes).
- Herramientas necesitadas para el ensamblaje: destornilladores de la phillips medio y abrazaderas.
- Su vehículo nuevo se premonta parcialmente. Requiere a ensamblaje de un adulto. Puesto a un lado por favor por lo menos 45 minutos para el ensamblaje.
- Antes de utilizar el vehículo por primera vez, cargar la batería durante 18 horas. No respetar este procedimiento podría causar daños irreversibles a la batería, anulando su garantía.
- Utilice solamente con la clavija incluida Peg Perego 12 voltio baterías lead-acid, recargables y una clavija Peg Perego de 12 voltio cargadores (ambos incluidos).

• Años 3+

• Peso transportable 85 lbs/38,6 Kg

- No exceda la capacidad total máxima del peso de 85 libras (38,6 kg).

Contenido:

- 1 Polaris Outlaw Red o 1 Polaris Outlaw Pink vehículo de los niños -- ensamblado parcialmente
- 1 batería sellada recarable de plomo ácido de 12V 8Ah
- 1 cargador de 12V
- 2 motor de 165 W -- instalado previamente
- dotación física del montaje
- piezas que se montaje
- calcomanías

- Velocidad en 1ª marcha 2,5 mph/4,1 km/h
- Velocidad en 2ª marcha 5 mph/8,2 Km/h
- Velocidad en Retromarcha 2,5 mph/4,1 km/h

- Para evitar el dañar de los motores y de los engranajes, enseñe a su niño a parar la dirección de la conmutación del vehículo.
- Peg Perego se reserva el derecho de aportar modificaciones a sus productos. El precio, el manual adjunto, los procesos o lugares de fabricación o una combinación de estos factores pueden provocar cambios sin previo aviso y sin que ello suponga ninguna obligación para Peg Perego.

⚠ PRECAUTION:

LOS VEHICULOS ELECTRICOS NO SON RECOMENDABLE PARA NIÑOS MENORES DE 3 AÑOS. COMO TODOS LOS PRODUCTOS ELECTRICOS, CUANDO SE ESTA MANEJANDO OBSERVE LAS MEDIDAS DE PRECAUCION PARA PREVENIR UN CHOQUE ELECTRICO. EL CARGADOR ESTA INCLUIDO. 1220 VOLTS, 60 HZ, 30W DE ENTRADA, 12 VOLTS (DC) DE SALIDA.

⚠ ADVERTENCIAS:

Las baterías deben ser cargadas sólo por personas adultas.

No deje que los niños jueguen con las baterías.

Use sólo las baterías especificadas por el fabricante. Use solamente el cargador especificado por el fabricante.

No mezcle baterías viejas y nuevas.

No mezcle baterías alcalinas, estándar (carbono-zinc) o recargables (níquel - cadmio).

CARGA DE LAS BATERÍAS

- Cargar la batería siguiendo las instrucciones incluidas en el cargador y no superar en ningún caso las 24 horas. No respetar estos tiempos puede acortar la vida de las baterías.
- Cargue las baterías a tiempo, apenas el vehículo pierda velocidad. De este modo se evitarán otros daños.
- Si el vehículo se queda sin usarlo por largo tiempo, recuérdese de cargar la batería y de mantenerla desconectada de la instalación; repita la operación de carga al menos cada tres meses.
- La batería no debe recargarse en posición invertida.
- ¡No se olvide de las baterías que se están cargando! Contrólelas periódicamente.
- Use sólo el cargador en dotación y las baterías originales PEG PEREGO.
- Las baterías están selladas y no necesitan de mantenimiento.
- Inserte las baterías con la correcta polaridad.

⚠ ATENCIÓN:

• LAS BATERÍAS CONTIENEN SUBSTANCIAS TÓXICAS CORROSIVAS.

NO SE DEBEN MANIPULAR ABUSIVAMENTE.

• Las baterías contiene electrolito de base ácida.

• No provoque el contacto directo entre los terminales de la batería, riesgo de explosión o incendio.

• Mientras se están cargando, las baterías producen gas explosivos. Cárguelas en un lugar bien ventilado, lejos de fuentes de calor y materiales inflamables.

• Las baterías agotadas se deben sacar del vehículo.

• No coloque las baterías sobre prendas porque se podrían dañar.

SI HAY UNA PÉRDIDA

Protéjase los ojos. Evite el contacto directo con el electrolito: proteja sus manos.

Ponga la batería en una bolsa de plástico y siga las instrucciones para la eliminación de baterías.

SI PIEL Y OJOS ENTRAN EN CONTACTO CON EL ELECTROLITO

Lave abundantemente con agua corriente durante al menos 15 minutos.

Consultar un médico inmediatamente.

SI SE INGIERE ELECTROLITO

Tome pequeños sorbos de agua, leche de magnesia o clara de huevo.

No provocar el vómito.

Consultar un médico inmediatamente.

ELIMINACIÓN DE BATERÍAS

Ayude a proteger el medio ambiente.

Las baterías usadas no se deben tirar junto con la basura doméstica.

Se pueden entregar a un centro de recogida de baterías usadas o de eliminación de residuos especiales; infórmese en su Ayuntamiento.



PRIMERA CARGA DE LA BATERÍA

!• Quite la batería y el cargador del empaquetado. Conecte el cargador de la batería con un socket doméstico. Conecte el cargador de batería con la batería.

INSTRUCCIONES DE MONTAJE

PRECAUTION:

REQUIERE MONTAJE DE UN ADULTO.
ALGUNOS COMPONENTES AL SER ENSAMBLADOS PODRÍAN TENER PARTES PEQUEÑAS/RIESGO POR BORDES CONTANTES.

LA BATERÍA PODRÍA ESTAR INTRODUCIDA EN EL ARTÍCULO.

- 1 • Montar la parte superior del manillar introduciendo los dos ganchos en los dos orificios del tubo de hierro prestando atención a la orientación (ver la figura siguiente).
- 2 • En los detalles A y B se muestra el montaje correcto e incorrecto de los componentes.
- 3 • Montar la parte inferior del manillar ejerciendo presión.
- 4 • Fijar las dos partes ensambladas con los dos tornillos en dotación.
- 5 • Montar los paramentos; el paramento marcado en su interior con la inscripción DX se debe colocar en el lado derecho del manubrio y aquel con la inscripción SX en el lado izquierdo. Nota: el dibujo muestra el montaje del paramento derecho DX.
- 6 • Fijar los paramentos con los tornillos en dotación.
- 7 • Humedecer con agua y jabón (o con un lubricante liviano) el interior de los puños de goma para facilitar la colocación sobre los tubos del manillar. Cada puño se puede colocar indistintamente a la derecha o a la izquierda.
- 8 • Introducir la llave en el salpicadero. La llave tiene una función puramente estética.
- 9 • Colocar el manillar sobre la barra de dirección alineando los orificios (A) con aquellos de la barra. Nota: para facilitar la operación, mantener una mano debajo del chasis a la altura de la barra, impidiendo su descenso.
- 10 • Fijar el manillar con el tornillo y la tuerca en dotación. Nota: la tuerca se debe introducir en el orificio hexagonal y el tornillo en el orificio circular.
- 11 • Aplicar a presión la parte superior de la palanca del cambio.
- 12 • Montar a presión sobre la parte delantera del artículo las partes internas de los resortes.
- 13 • Montar el resorte presionando sobre las lengüetas de enganche para fijarlo. Repetir la operación con el otro resorte. Nota: el dibujo muestra el montaje del detalle derecho DX.
- 14 • Montar el parachoques delantero enganchándolo en el chasis en el punto indicado con la letra A.
- 15 • Fijar el parachoques en el chasis con los dos tornillos en dotación.
- 16 • Montar el caño de escape en la parte trasera del vehículo orientándolo como en la figura.
- 17 • Fijar el caño de escape con los dos tornillos en dotación.
- 18 • Aplicar el adhesivo plateado que se suministra en la bolsa de las pegatinas.
- 19 • Enganchar el faro trasero por un lado y girarlo hacia abajo para completar la fijación.
- 20 • Eliminar los tapones de plástico de los ejes delanteros.
- 21 • Colocar una arandela grande sobre el eje izquierdo.
- 22 • Coger la rueda delantera izquierda, fácilmente reconocible por su menor grosor y por la inscripción SX impresa en su interior.
- 23 • Poner la rueda sobre el eje.
- 24 • Colocar en la parte del eje que sobresale de la rueda una arandela grande y una pequeña. Fijar el conjunto con una tuerca utilizando la llave en dotación. Repetir las operaciones de montaje de la rueda en el lado derecho utilizando la rueda restante, que tiene la inscripción DX.
- 25 • Eliminar los tapones de plástico del eje de hierro. Introducir el eje en los orificios de los motorreductores.
- 26 • Coger la rueda trasera derecha, fácilmente reconocible por la inscripción DX impresa en su interior.
- 27 • Colocar el "driver" haciendo coincidir sus ganchos con los orificios de la rueda.
- 28 • Poner la rueda sobre el eje hasta encastrar el pentágono del motorreductor en la rueda.
- 29 • Colocar del otro lado la última rueda, ensamblada con el "driver" restante.
- 30 • Colocar en cada una de las partes del eje que sobresalen de las ruedas una arandela grande y una pequeña. Fijar el conjunto con una tuerca. Nota: para facilitar la operación de fijación, mantener firme con una herramienta la tuerca opuesta a la que se está atornillado.
- 31 • Aplicar los cuatro tapones a presión.
- 32 • Girar el seguro detrás del sillín a la posición A (A: sillín desbloqueado; B: sillín bloqueado). Sacar el sillín.
- 33 • Conectar la clavija de la batería a la del sistema eléctrico.
- 34 • Colocar el sillín introduciendo las lengüetas delanteras en los orificios del chasis. Apretarlo girando el seguro detrás del sillín a la posición B. El vehículo está listo para el uso.
• NOTA IMPORTANTE: Antes de utilizar el vehículo por primera vez, cargar la batería.

CARACTERÍSTICAS Y USO DEL VEHÍCULO

- 35 • **PALANCA DEL CAMBIO.** El vehículo está dotado de 2 velocidades de marcha adelante y una marcha atrás. **ATENCIÓN:** al extraerlo del embalaje, el vehículo funciona sólo en 1ª marcha y marcha atrás. Para poder utilizar también la 2ª velocidad, seguir la secuencia de las figuras.
- 36 • Desenroscar el tornillo del seguro.
- 37 • Girar el seguro hasta la posición siguiente.
- 38 • Enroscar el seguro. Ahora están disponibles todas las marchas.
- 39 • **PEDAL ACELERADOR / FRENO ELÉCTRICO.** Manteniendo ambas manos en el manillar, presionar el pedal del acelerador. El vehículo irá a una velocidad de 3,5 Km/h (en 1ª marcha) y 7,4 Km/h (en 2ª marcha).
• Al levantar el pie del pedal, el freno entra en funcionamiento automáticamente y el vehículo se detiene. Nota: antes de utilizar el pedal del acelerador, eliminar el cartón de protección.
- 40 • **MARCHA ATRÁS:** a diferencia de las dos marchas adelante, para mantener la marcha atrás, la palanca del cambio se debe mantener en posición. No bien se suelta, regresa a la posición de 1ª velocidad. Para ir marcha atrás, empujar hacia delante la palanca del cambio y presionar simultáneamente el pedal del acelerador. Finalizada la maniobra, levantar el pie del pedal del acelerador y soltar la palanca del cambio.

SUSTITUCIÓN DE LA BATERÍA

ATENCIÓN:

LA OPERACIÓN DE RECARGA DE LA BATERÍA ASÍ COMO CUALQUIER INTERVENCIÓN ELÉCTRICA, DEBEN SER REALIZADAS ÚNICAMENTE POR PERSONAS ADULTAS.

LA BATERÍA TAMBIÉN SE PUEDE RECARGAR SIN QUITARLA DEL JUGUETE.

SÓLO PARA EL BRASIL: TENSIÓN DEL CARGADOR: 127V - 60 HZ. OBSERVACIÓN: NO UTILIZAR EL CARGADOR DE LA BATERÍA CON UNA TENSIÓN DE 220V.

- 41 • Abrir el sillín como se indicó anteriormente. Desenroscar el tornillo del seguro de la batería. Extraer el seguro de la batería.
- 42 • La clavija de la batería se debe desconectar de la clavija del sistema eléctrico, presionando lateralmente como muestra la figura.
- 43 • Extraer la batería y sustituirla con la nueva. Colocar el seguro de la batería y enroscar el tornillo. Conectar las clavijas y montar y fijar el sillín.

CARGA DE LA BATERÍA

- 44 • Abrir el sillín como se indicó anteriormente. La clavija A del sistema eléctrico se debe desconectar de la clavija B de la batería presionando lateralmente.
- 45 • Introducir la clavija del cargador de baterías en una toma doméstica siguiendo las instrucciones correspondientes. Conectar la clavija B con la clavija C del cargador de baterías.
- 46 • Finalizada la carga, desconectar el cargador de baterías de la toma doméstica y desconectar la clavija C de la clavija B.
- 47 • Introducir la clavija B en la A a fondo hasta que encastre. Una vez terminadas las operaciones, recordar siempre cerrar y fijar el sillín.

REGLAS PARA CONDUCIR EN CONDICIONES DE SEGURIDAD

DIVERTIMIENTO SIN INTERRUPCIÓN: Hay un set de baterías recargadas de repuesto puesto a disposición y listo para su uso.

Para la seguridad del niño: antes de accionar el vehículo, leer y seguir atentamente las siguientes instrucciones.

¡ATENCIÓN!

- Controlar que todos los remaches/las tuercas de fijación de las ruedas estén firmes.
- 1ª VELOCIDAD (para principiantes):
Con ambas manos sobre el manillar, pisar el pedal del acelerador; el vehículo se pone en marcha a una velocidad reducida de aproximadamente 2 1/2 mph.
- 2ª VELOCIDAD (para expertos):
Con ambas manos sobre el manillar, pisar el pedal del acelerador; el vehículo se pone en marcha a una velocidad reducida de aproximadamente 5 mph.
- MARCHA ATRÁS :
Bajar con una mano la palanca del cambio. Colocar la otra mano sobre el manillar y pisar el acelerador. El vehículo retrocede a una velocidad de aproximadamente 2 1/2 mph.
- FRENO:
El sistema eléctrico de frenado bloquea automáticamente el vehículo cuando se levanta el pie del pedal del acelerador.
- Enseñar a su niño el uso correcto del vehículo para una conducción segura y divertida.
- Antes de partir, comprobar que el recorrido esté libre de personas o cosas.
- Conducir con las manos sobre el volante/manubrio y mirar siempre el camino.
- Frenar a tiempo para evitar choques.

⚠ ¡ATENCIÓN!

- Si el vehículo funciona en condiciones de sobrecarga, por ejemplo sobre arena blanda, barro o terrenos muy accidentados, el interruptor de sobrecarga desconectará inmediatamente la potencia. Después de algunos segundos, se reanudará el suministro de corriente.

MANTENIMIENTO Y CUIDADOS DEL VEHICULO

Este producto cumple con y/o sobrepasa los ESTÁNDARES DE SEGURIDAD ASTM TOY, incluido el F 963, Especificaciones de seguridad en juguetes para consumidores.
SEste vehículo no ha sido fabricado para ser usado en la vía pública, con vehículos en movimiento o aparcados.

MANTENIMIENTO Y CUIDADOS

- Controlare periódicamente el estado del vehículo, en especial la instalación eléctrica, las conexiones de los enchufes, las caperuzas de protección y el cargador. En caso de defectos comprobados, el vehículo eléctrico y el cargador no deben utilizarse. Para las reparaciones utilizar sólo piezas de recambio originales PEG PEREGO.
- PEG PEREGO no se asume ninguna responsabilidad en caso de uso indebido de la instalación eléctrica.
- No dejare las baterías o el vehículo cerca de fuentes de calor como radiadores, caloríferos, chimeneas, etc.
- Proteger el vehículo contra el agua, lluvia, nieve, etc.;
- Si el vehículo funciona en condiciones de sobrecarga, por ejemplo sobre arena blanda, barro o terrenos muy accidentados, el interruptor de la sobrecarga desconectará inmediatamente la potencia. El suministro de corriente se reanudará una vez eliminadas las condiciones de sobrecarga.
- Lubricar periódicamente (con aceite ligero) las partes móviles como cojinetes, dirección, etc., donde girar o están en contacto entre ellas.
- Las superficies del coche deben limpiarse con un paño húmedo y, si es necesario, con productos adecuados de uso doméstico.
Las operaciones de limpieza deben ser realizadas únicamente por adultos.
- No desmontar nunca los mecanismos del vehículo o los motores, sin la autorización de PEG PEREGO.

SEGURIDAD

⚠ ¡ATENCIÓN!

- Para reducir el riesgo de heridas, la supervisión de un adulto es siempre necesaria. No usar nunca en carreteras, cerca de vehículos a motor, o en pendientes pronunciadas o cerca de escaleras, piscinas u otras superficies de agua; los niños deben usar siempre zapatos durante el uso del vehículo. El vehículo está construido para un solo niño: no deje que lo use más de un solo niño.
- Se puede usar sobre superficies lisas: hierba, sin suciedad o superficies duras con pendientes que superan el 10%.
- No apto para niños menores de 36 meses por sus características funcionales y dimensiones.
- No usar el vehículo en vías públicas, donde hay tránsito y coches estacionados, en pendientes pronunciadas, cerca de escaleras, cursos de agua y piscinas.
- Los niños deben usar siempre zapatos durante el uso del vehículo.

- Se recomienda encarecidamente el uso de un casco certificado para bicicletas.
- Cuando el vehículo está funcionando, preste atención para que los niños no metan las manos, los pies u otras partes del cuerpo, cerca de las partes en movimiento.
- No mojar nunca los componentes eléctricos del vehículo como motores, cableado, botones, etc.
- No usar gasolina u otras sustancias inflamables cerca del vehículo.
- El vehículo está construido para un solo niño: no deje que lo use más de un solo niño.

¿PROBLEMAS?

¿EL VEHÍCULO NO FUNCIONA?

• **Si el vehículo funciona en condiciones de sobrecarga, por ejemplo sobre arena blanda, barro o terrenos muy accidentados, el interruptor de la sobrecarga desconectará inmediatamente la potencia. Después de unos 10 segundos se reanudará el suministro de corriente, pero deben eliminarse las condiciones de sobrecarga.**

- Controlar que todos los enchufes están correctamente conectados.
- Controlar los interruptores eléctricos y si fuera necesario sustituirlos.
- Controlar que la batería esté conectada a la instalación eléctrica.

¿EL VEHÍCULO NO TIENE POTENCIA?

- Cargar la baterías. Si después de cargarlas el problema persiste hacer controlar las baterías y el cargador de baterías en un centro de asistencia autorizado Peg Perego.

SERVICIO DE ASISTENCIA

Para su conviencia, PEG PEREGO ofrece un servicio de asistencia post-venta, directamente o a través de una red de centros de asistencia técnica autorizados, para eventuales reparaciones o substituciones y venta de recambios originales.

Si usted tiene cualesquiera preguntas sobre su vehículo de Peg Perego, llame por favor nuestras líneas de servicio gratis.

U.S.A , 1-800-225-1558

MEXICO, 01-800-710-1369

Los representantes técnico de cliente entrenados están disponibles para tomar su llamada en español o inglés.

PEG PEREGO® vous remercie de votre confiance et vous félicite d'avoir choisi ce produit. Depuis plus de 60 ans, PEG PEREGO emmène en promenade les enfants: à peine nés, avec ses fameux landaus et poussettes et plus tard, avec ses fantastiques véhicules à pédales et à batterie.

Découvrez sur notre site la gamme complète des produits, les nouveautés et d'autres renseignements sur le monde Peg Peregó. www.pegperegó.com

L'INFORMATION IMPORTANTE

- Lisez ce manuel d'instruction soigneusement pour apprendre l'utilisation du véhicule et pour enseigner votre pilote sûr et agréable d'enfant. Veuillez garder ce manuel (avec votre réception initiale de ventes) pour l'usage comme référence à l'avenir.
- **NE RENVOYEZ PAS VOTRE VÉHICULE À LA MÉMOIRE. Ce produit ne peut pas être retourné pour un remboursement après qu'il ait été utilisé. Si vous avez des questions, avez besoin des pièces de recharge ou avez besoin d'aide, appelez-nous en service libre appel à 1-800-661-5050.**
- Ce produit répond et/ou dépasse tous les CONDITIONS DE SECURITE ASTM TOY et il est conforme à la NORME DE SURETE F 963 pour les utilisateurs des jouets électriques et C.R.C, c.931, le Règlements Dangereux Canadiens de Produits (Jouets).
- Outils requis pour l'assemblage: tournevis de Phillips moyen et pince.
- Votre nouveau véhicule est partiellement prémonté. Il exige l'assemblage par un adulte. S'il vous plaît mis de côté au moins 45 minutes pour l'assemblage.
- Avant d'utiliser le véhicule pour la première fois, recharger la batterie pendant 18 heures. La non-observation des instructions dans cette brochure peut entraîner le risque des dommages irréversibles à la batterie.
- Utiliser seulement avec la batterie rechargeable Peg Peregó de 12 volts aux plombo sigillé et chargeurs Peg Peregó de 12 volts (tous les deux inclus).

• Ans 3+

• Poids transportable 85 lbs / 38,6 kg

- N'excédez pas toute la capacité maximum de poids de 85 livres (38,6Kg).

Table des matières:

- 1 Polaris Outlaw Red ou 1 Polaris Outlaw Pink véhicule des enfant -- partiellement réuni.
- 1 batterie rechargeable sigillée au plomb de 12V 8Ah -- dans l'empaquetage
- 1 chargeur de 12V
- 2 motore de 165W -- préinstallé
- matériel de montage
- pièces à montage
- decalcomanies

- Vitesse en première 2 1/2 mph/3,5 km/h
- Vitesse en seconde 5 mph/7,4 km/h
- Vitesse en marche arrière 2 1/2 mph/3,5 km/h

- Pour empêcher endommager les moteur et les vitesses, enseignez votre enfant à cesser la direction de commutation de before de véhicule.

- Peg Peregó pourra apporter à tout moment des modifications aux modèles décrits dans cette publication, pour des raisons de nature technique ou commerciale.

⚠ ATTENTION:

VÉHICULE ÉLECTRIQUE NON RECOMMANDÉ POUR LES ENFANTS DE MOINS DE 3 ANS. COMME POUR TOUS LES PRODUITS ÉLECTRIQUES, DES PRÉCAUTIONS DOIVENT ÊTRE PRISES PENDANT LE MANIEMENT ET L'UTILISATION POUR PRÉVENIR LES CHOCS ÉLECTRIQUES. CHARGEUR DE BATTERIE INCLU. 120 VOLT, 60HZ, 30W, 12 VOLT (c.a.) EN SORTIE.

⚠ PRECAUTION:

Les batteries ne doivent être rechargées que par ou sous la surveillance d'adultes.

Ne pas laisser les enfants jouer avec les batteries.

Utiliser uniquement le chargeur de batterie fourni et les batteries originales PEG PEREGO.

Ne pas utiliser simultanément des batteries neuves et usagées.

Ne pas utiliser simultanément des batteries alcalines standard (zinc-carbone) ou rechargeables (nickel-cadmium).

RECHARGEMENT DES BATTERIES

- Charger les batteries sans dépasser les 24 heures et en suivant les instructions jointes au chargeur de batterie.
- Recharger les batteries à temps, dès que le véhicule perd de la vitesse, pour éviter de les endommager.
- Si on laisse le véhicule arrêté pendant un long intervalle, se rappeler de recharger la batterie et de la laisser débranchée de l'installation; répéter l'opération de rechargement tous les trois mois au moins.
- La batterie ne doit pas être rechargée retournée.
- Ne pas oublier la batterie en rechargement! Contrôler périodiquement.
- Utiliser exclusivement le type de batteries et de chargeur spécifié par PEG PEREGO.
- Les batteries doivent être mises en place avec la polarité correcte.
- Les batteries sont scellées et n'exigent pas de maintenance.

⚠ ATTENTION:

- LES BATTERIES CONTIENNENT DES SUBSTANCES TOXIQUES ET CORROSIVES. NE PAS LES OUVRIR.
- Les batteries contiennent des électrolytes à base d'acide.
- Ne pas provoquer de contact direct entre les plots de la batterie: risque d'explosion et d'incendie.
- Pendant le rechargement, la batterie produit des gaz. Recharger la batterie dans un lieu bien aéré, loin de toute source de chaleur et de matériaux inflammables.
- Les batteries déchargées doivent être enlevées du véhicule.
- Éviter que les batteries entrent en contact avec les vêtements: ceux-ci pourraient s'abîmer.

EN CAS DE FUITE

Se protéger les yeux. Éviter tout contact direct avec le électrolyte et se protéger les mains. Mettre la batterie dans un sac en plastique et suivre les instructions sur l'élimination des batteries.

SI LA PEAU OU LES YEUX ENTRENT EN CONTACT AVEC L'ELECTROLYTE

Laver abondamment les parties concernées à l'eau courante (pendant 15 minutes au moins).

Consulter immédiatement un médecin.

EN CAS D'INGESTION DE ELECTROLYTE

Boire à petites gorgées de l'eau, du lait de magnésie ou de l'albumen d'œuf.

Ne pas provoquer de vomissement.

Consulter immédiatement un médecin.

ELIMINATION DES BATTERIES

Contribuons à la sauvegarde de l'environnement.

Les batteries usées ne doivent pas être jetées dans les ordures ménagères.

On peut les déposer dans un centre de récupération de batteries usées ou d'élimination de déchets spéciaux; s'informer à la mairie.



PREMIERE CHARGE DE BATTERIE

- ! Retirez la batterie et le chargeur de l'emballage. Reliez le chargeur de batterie à un plot domestique. Reliez le chargeur de batterie à la batterie.

INSTRUCTION DE MONTAGE

ATTENTION:

ASSEMBLAGE PAR UN ADULTE REQUIUS.
ASSEMBLER PEUVENT COMPORTER UN DANGER DE PETITES PIÈCES OU DE BORDS TRANCHANTS.
IL SE POURRAIT QUE LA BATTERIE SOIT DÉJÀ MONTÉE SUR LE VÉHICULE.

- 1 • Monter la partie supérieure du guidon en insérant les deux chevilles dans le tube en fer en veillant à bien l'orienter (voir figure suivante).
 - 2 • Les détails A et B montrent le montage correct et incorrect des composants.
 - 3 • Monter la partie inférieure du guidon en appuyant dessus.
 - 4 • Fixer les deux pièces assemblées avec les deux vis fournies avec.
 - 5 • Enfiler les protège mains en veillant à insérer correctement le protège main portant l'inscription DX sur le côté droit du guidon et celui portant l'inscription SX sur le côté gauche. Remarque : le dessin montre le montage du protège main de droite (DX).
 - 6 • Fixer les protège mains avec les vis fournies avec.
 - 7 • Humidifier avec de l'eau et du savon (ou un lubrifiant léger) l'intérieur des poignées en caoutchouc pour faciliter l'insertion sur les tubes du guidon. Enfiler les poignées indifféremment à droite et à gauche.
 - 8 • Introduire la clé dans le tableau de bord. La clé n'a qu'une fonction esthétique.
 - 9 • Positionner le guidon sur la barre de direction en alignant les trous (A) avec ceux de la barre. Remarque : pour faciliter l'opération, placer une main sous la carrosserie au niveau de la barre pour éviter qu'elle ne descende.
 - 10 • Fixer le guidon avec la vis et l'écrou fournis avec. Remarque : l'écrou doit être inséré dans le trou hexagonal et la vis dans le trou rond.
 - 11 • Placer la partie supérieure du levier de vitesse en appuyant dessus.
 - 12 • Monter les parties internes des ressorts sur la partie avant de l'article en appuyant dessus.
 - 13 • Monter le ressort en appuyant dessus au niveau des languettes d'accrochage pour le fixer. Répéter l'opération pour l'autre ressort. Remarque : le dessin montre le montage de l'élément de droite (DX).
 - 14 • Positionner le pare-coups avant en l'accrochant à la carrosserie au niveau du point indiqué par la lettre A.
 - 15 • Fixer le pare-coups au châssis avec les deux vis fournies avec.
 - 16 • Positionner le tuyau d'échappement à l'arrière du véhicule en l'orientant comme indiqué sur la figure.
 - 17 • Fixer le tuyau d'échappement avec les deux vis fournies avec.
 - 18 • Appliquer l'autocollant argenté que vous trouverez dans le sachet des décalcomanies.
 - 19 • Accrocher le feu arrière d'un côté, le tourner vers le bas pour compléter la fixation.
 - 20 • Éliminer les bouchons en plastique des essieux avant.
 - 21 • Insérer une grande rondelle sur l'essieu de gauche.
 - 22 • Prendre la roue avant de gauche : elle est facilement reconnaissable car elle est moins épaisse et elle présente l'inscription SX à l'intérieur de la roue.
 - 23 • Enfiler la roue sur l'essieu.
 - 24 • Introduire sur la partie de l'essieu qui dépasse de la roue une grande rondelle et une petite. Fixer le tout avec un écrou au moyen de la clé fournie avec. Répéter les opérations de montage de la roue sur le côté droit en utilisant la roue étroite restante portant l'inscription DX.
 - 25 • Éliminer les bouchons en plastique de l'essieu en fer. Enfiler l'essieu dans les trous des motoréducteurs.
 - 26 • Prendre la roue arrière de droite : elle est facilement reconnaissable car elle porte l'inscription DX sur le côté interne de la roue.
 - 27 • Positionner le « driver » en faisant correspondre ses chevilles avec les trous de la roue.
 - 28 • Enfiler la roue sur l'essieu jusqu'à ce que le pentagone du motoréducteur s'encastre dans la roue.
 - 29 • Enfiler de l'autre côté la dernière roue assemblée avec le « driver » restant.
 - 30 • Insérer sur chacune des deux parties de l'essieu qui dépassent des roues une grande rondelle et une petite. Fixer le tout avec un écrou. Remarque : pour faciliter l'opération de fixation, bloquer avec un outil l'écrou en face de celui que l'on est en train de visser.
 - 31 • Appliquer les quatre bouchons en appuyant dessus.
 - 32 • Tourner le cliquet de verrouillage derrière la selle en le plaçant sur la position A (A : selle débloquée ; B : selle bloquée). Enlever la selle.
 - 33 • Brancher la fiche de la batterie dans la prise de l'équipement électrique.
 - 34 • Remettre la selle en introduisant les languettes avant dans les trous de la carrosserie. La fermer en tournant le cliquet de verrouillage derrière la selle pour le placer sur la position B. Le véhicule est prêt.
- REMARQUE IMPORTANTE : avant d'utiliser le véhicule pour la première fois, charger la batterie.

CARACTERISTIQUES ET MODE D'EMPLOI DU VÉHICULE

- 35 • LEVIER DE VITESSE. Le véhicule est équipé de 2 vitesses de marche avant et d'une marche arrière. ATTENTION : lorsqu'on le sort de l'emballage, le véhicule fonctionne uniquement en première et en marche arrière. Pour pouvoir utiliser également la deuxième vitesse, effectuer les opérations décrites dans les figures suivantes.
- 36 • Dévisser la vis du cliquet de verrouillage.
- 37 • Tourner le cliquet de verrouillage jusqu'à ce qu'il atteigne la position suivante.
- 38 • Visser à nouveau le cliquet de verrouillage. Désormais toutes les marches sont disponibles.
- 39 • PÉDALE D'ACCÉLÉRATEUR/DE FREIN ÉLECTRIQUE. En tenant les deux mains sur le guidon, appuyer sur la pédale d'accélérateur. Le véhicule avancera à une vitesse de 3,5 km/h (en première) et de 7,5 km/h (en seconde).
 - En soulevant le pied de la pédale, le frein se déclenche automatiquement et il arrête le véhicule. Remarque : avant d'utiliser la pédale d'accélérateur, enlever le carton de protection.
- 40 • MARCHÉ ARRIÈRE : à la différence des deux marches avant, le levier de vitesse en position marche arrière a besoin d'être maintenu en place. Dès qu'on lâche le levier, celui-ci retourne en position de 1^{ère} vitesse. Pour rouler en marche arrière, pousser vers l'avant le levier de vitesse et appuyer en même temps sur la pédale d'accélérateur. Une fois la manœuvre terminée, lever le pied de la pédale d'accélérateur et lâcher le levier de vitesse.

REPLACEMENT DE LA BATTERIE

ATTENTION:

ATTENTION: LE CHARGEMENT DE LA BATTERIE ET TOUTE INTERVENTION SUR LE CIRCUIT ÉLECTRIQUE DOIVENT ÊTRE EFFECTUÉS EXCLUSIVEMENT PAR UN ADULTE.
LA BATTERIE PEUT ÊTRE RECHARGÉE SANS DEVOIR LA RETIRER DU JOUET.

- 41 • Ouvrir la selle, comme cela est décrit auparavant. Dévisser la vis du fixe-batterie. Extraire le fixe-batterie.
- 42 • Débrancher la fiche de la batterie de celle de l'équipement électrique en appuyant sur les fiches des deux côtés comme cela est indiqué sur la figure.
- 43 • Extraire la batterie et la remplacer par la neuve. Remettre le fixe-batterie et visser à nouveau les vis. Brancher les fiches, remettre et fixer la selle.

MISE EN CHARGE DE LA BATTERIE

- 44 • Ouvrir la selle, comme cela est décrit auparavant. Débrancher la fiche A de l'équipement électrique de la fiche B de la batterie en appuyant des deux côtés.
- 45 • Introduire la fiche du chargeur dans une prise secteur en suivant les instructions ci-jointes. Brancher la fiche B sur la fiche C du chargeur.
- 46 • Une fois que la batterie est chargée, débrancher le chargeur de la prise secteur puis débrancher la fiche C de la fiche B.
- 47 • Introduire complètement la fiche B dans la fiche A, jusqu'à ce qu'un déclic se produise. Une fois les opérations terminées, ne pas oublier de fermer et de fixer la selle.

REGLES POUR UNE CONDUITE EN TOUTE SECURITE

DIVERTISSEMENT SANS INTERRUPTION: prévoir une batterie de rechange chargée et prête à l'emploi.

Pour la sécurité de l'enfant: avant de mettre en marche le jouet, lire et suivre attentivement les instructions suivantes:

• **ATTENTION!**

Contrôler que toutes les plaques/écrous de fixation des roues sont bien serrés.

• **1ere VITESSE** (pour les débutants):

Mettre les deux mains sur le guidon, appuyer sur la pédale d'accélérateur; le véhicule se met en marche à une vitesse d'environ 2 1/2 mph/3,5 km/h

• **2nde VITESSE** (pour les experts):

Mettre les deux mains sur le guidon, appuyer sur la pédale d'accélérateur; le véhicule se met en marche à une vitesse d'environ 5 mph/7,4 km/h

• **MARCHE ARRIERE:**

Abaisser d'une main le levier du chargement de vitesse. Mettre l'autre main sur le guidon et appuyer avec le pied sur l'accélérateur. Le véhicule part en arrière à une vitesse d'environ 2 1/2 mph/3,5 km/h

• **FREIN:**

Le système électrique de freinage bloque automatiquement le véhicule quand on lève le pied de la pédale d'accélérateur.

Enseigner à l'enfant à utiliser le véhicule correctement pour conduire en sécurité tout en s'amusant.

• Avant de partir, s'assurer que le parcours est libre de personnes ou de choses.

• Conduire avec les mains sur le guidon et toujours regarder la route.

• Freiner à temps pour éviter les accrochages.

⚠ ATTENTION:

• **Si le jouet est utilisé dans des conditions entraînant une surcharge, l'interrupteur de surcharge réduira automatiquement la puissance. La puissance sera rétablie quelques secondes plus tard.**

ENTRETIEN ET SECURITE DU JOUET

Ce produit répond et/ou dépasse tous les **CONDITIONS DE SECURITE ASTM TOY** et il est conforme à la **NORME DE SURETE F 963** pour les utilisateurs des jouets électriques. Ce véhicule n'est pas conforme aux dispositions des normes de circulation routière et ne peut par conséquent pas circuler sur la voie publique.

SECURITE, MAINTENANCE ET ENTRETIEN

- Contrôler régulièrement l'état du jouet, en particulier l'installation électrique, le branchement des fiches, les capots de protection et le chargeur de batterie. Si l'on trouve des défauts, le jouet électrique et le chargeur de batterie ne doivent pas être utilisés. Pour les réparations, n'utiliser que des pièces de rechange d'origine PEG PEREGO.
- PEG PEREGO décline toute responsabilité en cas de mauvaise utilisation de l'installation électrique.
- Ne pas laisser les batteries ou le jouet à proximité de sources de chaleur comme des radiateurs, des cheminées, etc.
- Protéger le jouet de l'eau, de la pluie, de la neige, etc.
- Si le véhicule fonctionne en conditions de surcharge, l'interrupteur de surcharge coupe immédiatement le courant. La distribution de courant reprend de 10 secondes environ, mais il faut éliminer les conditions de surcharge pour assurer la conduite normale.
- Lubrifier périodiquement (avec une huile légère) les parties mobiles comme roulements à billes, direction, etc., surtout là où ils tournent ou entrent en contact.
- Les surfaces du jouet peuvent être nettoyées avec un chiffon humide. Ne jamais utiliser des détergents abrasifs. Les opérations de nettoyage doivent être effectuées exclusivement par des adultes.
- Ne jamais démonter les mécanismes du jouet ou les moteurs, sauf autorisation de PEG PEREGO.

SECURITE

⚠ ATTENTION:

- Pour éviter tout risque d'accident, la supervision d'un adulte est toujours requise. Ne pas utiliser le véhicule sur les voies publiques, là où il y a des voitures, sur les pentes raides, près de gradins, d'escaliers, de cours d'eau et de piscines; les enfants doivent toujours porter des chaussures quand ils utilisent le véhicule. Le véhicule est assemblé seulement pour deux enfants.
- Pour voyager sur surfaces lisses et terrains accidentés: herbe, la saleté ou des surfaces dures avec des pentes ne dépassant pas 10%.
- Ce produit n'est pas destiné aux enfants de moins de 3 ans. La présence de petites pièces est dangereuse par ce qu'elles pourraient être avalées ou inhalées.
- Ne pas utiliser le véhicule sur les pentes raides ou près de gradins et d'escaliers. Le véhicule n'est pas conçu pour l'utilisation sur les voies publiques.
- Les enfants doivent toujours porter des chaussures quand ils utilisent le véhicule.
- L'usage d'un casque de bicyclette certifié est fortement recommandé.
- Quand le véhicule fonctionne, faire attention à ce que les enfants ne mettent pas les mains, les pieds ou d'autres parties du corps, des vêtements ou d'autres choses près des parties en mouvement.
- Ne jamais mouiller les composants du véhicule comme les moteurs, les installations, les touches, etc.
- Ne jamais utiliser d'essence ou d'autres substances inflammables près du véhicule.
- Le véhicule est assemblé seulement pour un enfant.

PROBLEMES?

LE VEHICULE NE MARCHE PAS?

- **Si le véhicule fonctionne en conditions de surcharge, comme sur le sable mou, la boue ou les terrains très accidentés, l'interrupteur de surcharge coupe immédiatement le courant. La distribution de courant reprend au bout de 10 secondes environ, mais il faut éliminer les conditions de surcharge pour assurer la conduite normale.**
- Vérifier qu'il n'y a pas de câbles débranchés sous le bouton de mise en route.
- Contrôler le fonctionnement de le bouton de mise in route et le remplacer éventuellement.
- Contrôler si la batterie est branchée à l'installation électrique.

LE VÉHICULE MANQUE DE PUISSANCE?

- Recharger la batterie. Si après l'avoir rechargée le problème persiste, faire contrôler la batterie et le chargeur de batterie par un centre d'assistance autorisé PEG PEREGO.

SERVICE D'ASSISTANCE

Pour votre convience, PEG PEREGO offre un service d'assistance après-vente, directement ou à travers un réseau de centres d'assistance autorisés pour les éventuelles réparations ou pour le remplacement et la vente de pièces de recharge d'origine.

Si vous avez n'importe quelles questions au sujet de votre véhicule de Peg Perego, veuillez appeler nos tuyaux de service en service libre appel à 1-800-661-5050 entre 8 AM et 6:30 PM Lundi par Vendredi. Les représentants qualifiés de service à la clientèle sont disponibles pour prendre votre appel.

STOP!

Do not return your vehicle to the store!

We're a toll-free phone call away and we can help.
If you are missing parts or need assistance, please see the contact information below.

¡ALTO!

¡No vuelva su vehículo al almacén!

Somos una llamada telefónica gratis lejos y podemos ayudar.
Si usted es piezas que falta o necesita ayuda, vea por favor la información del contacto abajo.

ARRÊTEZ!

Ne renvoyez pas votre véhicule à la mémoire !

Nous sommes un appel téléphonique en service libre appel loin et nous pouvons aider.
Si vous êtes les pièces manquantes ou avez besoin d'aide, voir s'il vous plaît l'information de contact ci-dessous.

Model Number IGOR0044 (Red)
Model Number IGOR0045 (Pink)

PEG PEREGO U.S.A Inc.
3625 INDEPENDENCE Dr. FORT WAYNE IN 46808
fax 260-484-2940
call us toll free 1-800-728-2108
llame USA gratis 1-800-225-1558
llame Mexico gratis 01-800-710-1369

PEG PEREGO CANADA Inc.
585 GRANITE COURT PICKERING ONT. CANADA L1W3K1
fax 905-839-9542
call us toll free 1-800-661-5050

PEG PEREGO S.p.A.
via DE GASPERI 50 20043 ARCORE (MI) ITALIA



www.pegperego.com