

ML-1860 Series
ML-1865 Series

Impresora láser monocromo

Manual del usuario

imagine las posibilidades

Gracias por adquirir este producto Samsung.

The Samsung logo, consisting of the word "SAMSUNG" in white, uppercase letters inside a blue oval shape.

SAMSUNG

Copyright

© 2010 Samsung Electronics Co., Ltd. Todos los derechos reservados.

Este manual del usuario se proporciona únicamente con fines informativos. Toda la información incluida en él está sujeta a cambios sin previo aviso.

Samsung Electronics no se responsabiliza de ningún daño, directo o indirecto, derivado del uso del presente manual del usuario o relacionado con él.

- Samsung y el logotipo de Samsung son marcas comerciales de Samsung Electronics Co., Ltd.
- PCL y PCL 6 son marcas comerciales de Hewlett-Packard Company.
- Microsoft, Internet Explorer, Windows, Windows Vista, Windows 7 y Windows 2008 Server R2 son marcas comerciales o marcas registradas de Microsoft Corporation.
- PostScript 3 es una marca comercial de Adobe System, Inc.
- UFST® y MicroType™ son marcas registradas de Monotype Imaging Inc.
- TrueType, Mac y Mac OS son marcas comerciales de Apple Inc., registradas en Estados Unidos y en otros países.
- LaserWriter es una marca comercial de Apple Inc.
- El resto de las marcas o nombres de productos son marcas comerciales de sus respectivas empresas u organizaciones.

Consulte el archivo “**LICENSE.txt**” en el CD-ROM suministrado para obtener información sobre la licencia de código abierto.

REV. 1.04

Contenido

COPYRIGHT

2

CONTENIDO

3

- 6 Información sobre seguridad
- 11 Información reglamentaria
- 17 Acerca de este manual del usuario
- 19 Funciones del nuevo producto

INTRODUCCIÓN

21

- 21 Descripción general del dispositivo
 - 21 Vista frontal
 - 22 Vista posterior
- 23 Descripción general del panel de control
- 24 Descripción del indicador LED de estado
- 24 Presentación de botones útiles
- 25 Encendido del equipo

CÓMO COMENZAR

26

- 26 Configuración del hardware
 - 26 Ubicación
- 26 Impresión de una hoja de configuración
- 26 Software suministrado
- 27 Requisitos del sistema
 - 27 Windows
 - 27 Macintosh
 - 27 Linux
- 28 Instalación del controlador de dispositivo conectado mediante USB
 - 28 Windows
 - 29 Macintosh
 - 29 Linux
- 30 Uso compartido local del dispositivo
 - 30 Windows
 - 31 Macintosh

CONFIGURACIÓN BÁSICA

32

- 32 Configuración de la bandeja y el papel predeterminados
 - 32 Desde su ordenador
- 32 Uso de la función de ahorro de energía

MATERIALES Y BANDEJAS

33

- 33 Selección de materiales de impresión
 - 33 Directrices para seleccionar el material de impresión
 - 33 Tamaños de material compatibles en cada modo
- 33 Cambio del tamaño de la bandeja
- 34 Carga de papel en la bandeja
 - 34 Bandeja
 - 35 Alimentación manual en la bandeja
- 35 Impresión de materiales especiales
 - 36 Sobres
 - 36 Transparencias
 - 36 Etiquetas
 - 37 Tarjetas o papel de tamaño personalizado
 - 37 Papel con membrete o preimpreso
- 37 Uso del soporte de salida del papel

Contenido

IMPRESIÓN

38

- 38 Características del controlador de la impresora**
- 38 Controlador de la impresora
- 38 Impresión básica**
- 39 Cancelación de un trabajo de impresión
- 39 Abrir las preferencias de impresión**
- 39 Uso de una configuración favorita
- 40 Uso de la Ayuda**
- 40 Uso de funciones especiales de impresión**
- 40 Impresión de varias páginas en una hoja
- 40 Impresión de pósters
- 40 Impresión de folletos (manual)
- 41 Impresión en ambas caras del papel (manual)
- 41 Cambie la proporción del documento
- 41 Ajuste del documento a un tamaño de papel seleccionado
- 41 Uso de marcas de agua
- 42 Uso de superposiciones
- 43 Opciones de calidad de impresión
- 43 Modificación de la configuración predeterminada de impresión**
- 43 Configuración del dispositivo como predeterminado**
- 44 Impresión a un archivo (PRN)**
- 44 Impresión en Macintosh**
- 44 Impresión de un documento
- 44 Cambio de la configuración de la impresora
- 45 Impresión de varias páginas en una hoja
- 45 Impresión en Linux**
- 45 Impresión desde las aplicaciones
- 46 Impresión de archivos
- 46 Configuración de las propiedades de la impresora

HERRAMIENTAS DE ADMINISTRACIÓN

47

- 47 Introducción de herramientas útiles de administración**
- 47 Uso de Samsung Easy Printer Manager (Windows únicamente)**
- 47 Información sobre Samsung Easy Printer Manager
- 48 Uso del Estado de la impresora Samsung (Windows únicamente)**
- 48 Descripción general Estado de la impresora Samsung
- 49 Uso del programa Smart Panel (Macintosh y Linux únicamente)**
- 49 Descripción de Smart Panel
- 49 Cambio de la configuración del programa Smart Panel
- 50 Uso de Unified Linux Driver Configurator**
- 50 Cómo abrir Unified Driver Configurator
- 50 Ventana de configuración de impresoras
- 51 Ports configuration

MANTENIMIENTO

52

- 52 Impresión de un informe del dispositivo**
- 52 Limpieza del dispositivo**
- 52 Limpieza de la parte externa
- 52 Limpieza de la parte interna
- 53 Almacenamiento del cartucho de tóner**
- 53 Instrucciones de uso
- 53 Uso de cartuchos de tóner que no sean de Samsung y rellenados
- 53 Duración prevista del cartucho
- 53 Consejos para mover y guardar el dispositivo**

Contenido

SOLUCIÓN DE PROBLEMAS

54

- 54 Distribución del tóner
- 54 Consejos para evitar atascos de papel
- 55 Solución de atascos de papel
 - 55 En la bandeja
 - 55 En el interior del dispositivo
- 56 Solución de otros problemas
 - 56 Problemas de alimentación
 - 57 Problemas en la alimentación del papel
 - 57 Problemas en la impresión
 - 59 Problemas en la calidad de impresión
 - 62 Problemas habituales de Windows
 - 62 Problemas habituales en Linux
 - 63 Problemas habituales de Macintosh

CONSUMIBLES

64

- 64 Cómo adquirir productos
- 64 Consumibles disponibles
- 64 Piezas de mantenimiento disponibles
- 64 Sustitución del cartucho de tóner

ESPECIFICACIONES

66

- 66 Especificaciones de hardware
- 66 Especificaciones medioambientales
- 67 Especificaciones eléctricas
- 68 Especificaciones del material de impresión

CONTACT SAMSUNG WORLDWIDE

69

GLOSARIO

71

ÍNDICE

77

Información sobre seguridad









Estas advertencias y precauciones se incluyen para evitarle daños a usted y a otras personas, y para evitar cualquier daño potencial del dispositivo. Asegúrese de leer y comprender todas las instrucciones antes de utilizar el dispositivo.

Utilice el sentido común para operar cualquier dispositivo eléctrico y siempre que use la impresora. Siga todas las advertencias e instrucciones marcadas en el dispositivo y en la documentación adjunta. Cuando termine de leer esta sección, guárdela en un lugar seguro para consultarla en el futuro.

Importantes símbolos de seguridad

Esta sección explica el significado de todos los iconos y signos del manual del usuario. Los símbolos de seguridad están en orden, según el grado de peligro.

Explicación de todos los iconos y signos del manual del usuario:

	Advertencia	Situaciones peligrosas o prácticas inseguras que pueden provocar lesiones corporales graves o la muerte.
	Precaución	Situaciones peligrosas o prácticas inseguras que pueden provocar lesiones corporales menores o daños materiales.
		No lo intente.
		No lo desmonte.
		No lo toque.
		Desconecte el cable de la toma de pared.
		Compruebe que el dispositivo esté conectado a tierra para evitar descargas eléctricas.
		Comuníquese con el centro de servicio técnico para obtener ayuda.
		Siga las instrucciones de manera explícita.

Advertencia



No utilice el cable de alimentación si está dañado o si la toma de corriente no es de tierra.

► Podría producirse una descarga eléctrica o un incendio.



No coloque nada encima del dispositivo (agua, objetos metálicos pequeños o pesados, velas, cigarrillos, etc.).

► Podría producirse una descarga eléctrica o un incendio.

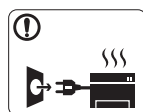

Si el dispositivo se calienta demasiado, echa humo, produce ruidos extraños o genera un olor raro, apáguelo de inmediato y desconéctelo.

► Podría producirse una descarga eléctrica o un incendio.

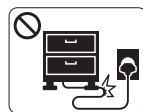

No doble el cable de alimentación ni coloque objetos pesados sobre él.

► Pisar o poner un objeto pesado encima del cable de alimentación puede causar una descarga eléctrica o un incendio.



No desconecte el enchufe tirando del cable; no sujete el enchufe con las manos mojadas.

► Podría producirse una descarga eléctrica o un incendio.

Precaución

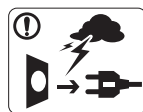

Durante una tormenta eléctrica o un período largo sin uso, desconecte el enchufe de la toma de corriente.

► Podría producirse una descarga eléctrica o un incendio.



Tenga cuidado, la zona de salida del papel está caliente.

► Podría sufrir quemaduras.



Si se ha caído el dispositivo, o si la carcasa parece dañada, desconecte el dispositivo de cualquier interfaz de conexión y pida ayuda del personal de servicio calificado.

► En caso contrario, podría producirse una descarga eléctrica o un incendio.



Si el dispositivo experimenta un cambio repentino y significativo de rendimiento, desconecte el dispositivo de cualquier interfaz de conexión y pida ayuda del personal de servicio calificado.

► En caso contrario, podría producirse una descarga eléctrica o un incendio.



Si el enchufe no se introduce con facilidad en la toma de corriente, no intente forzarlo.

► Llame a un electricista para que cambie la toma de corriente o podría producirse una descarga eléctrica.



No permita que ningún animal toque el cable de alimentación de CA, del teléfono ni los cables de conexión del ordenador.

► Podría producirse una descarga eléctrica o un incendio y/o daños a su mascota.



Si el dispositivo no funciona correctamente después de seguir estas instrucciones, desconecte el dispositivo de cualquier interfaz de conexión y pida ayuda del personal de servicio calificado.

► En caso contrario, podría producirse una descarga eléctrica o un incendio.

Precaución



No extraiga el papel a la fuerza durante la impresión.
▶ El dispositivo podría resultar dañado.



Tenga cuidado de no introducir la mano entre el dispositivo y la bandeja de papel.
▶ Puede lastimarse.

- ⊘ No bloquee los orificios de ventilación ni inserte objetos en ellos.
▶ Podría provocar una elevación de la temperatura de los componentes que podría dañar el dispositivo o provocar un incendio.

- ⊘ Tenga cuidado al reponer el papel o al eliminar los atascos.
▶ El papel nuevo tiene bordes filosos y puede causar cortes dolorosos.



Cuando imprima grandes cantidades, la parte inferior del área de salida del papel puede calentarse. No permita que los niños lo toquen.
▶ Podría sufrir quemaduras.



Cuando retire un atasco de papel, no utilice pinzas ni objetos de metal afilados.
▶ Podría dañar el dispositivo.

- ⊘ No permita que se apilen demasiados papeles en la bandeja de salida.
▶ Podría dañar el dispositivo.

- ⊘ El dispositivo de intercepción de la corriente de la impresora es el cable de alimentación.
▶ Para cortar el suministro de energía, retire el cable de alimentación de la toma de corriente.

Advertencia

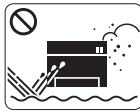

No coloque el dispositivo en un área con polvo, humedad o goteras.

► Podría producirse una descarga eléctrica o un incendio.

Precaución

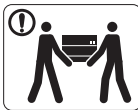

Antes de desplazar el dispositivo, apáguelo y desconecte todos los cables.

Luego, levante el dispositivo:

• Si el dispositivo pesa menos de 20 kg, puede levantarlo 1 persona.

• Si el dispositivo pesa entre 20 kg y 40 kg, pueden levantarlo 2 personas.

• Si el dispositivo pesa más de 40 kg, pueden levantarlo 4 o más personas.

► El dispositivo se podría caer y provocar daños en el mismo o en las personas.

- ⓘ No coloque el dispositivo sobre una superficie inestable.
 - El dispositivo se podría caer y provocar daños en el mismo o en las personas.

- ⓘ El dispositivo debe conectarse a la potencia eléctrica que se especifica en la etiqueta.
 - Si no está seguro y quiere comprobar qué potencia eléctrica utiliza, póngase en contacto con la compañía eléctrica.

- ⓘ Utilice un cable de línea telefónica AWG^a núm. 26 o superior, si es necesario.
 - En caso contrario, el dispositivo podría resultar dañado.

- ⓘ No cubra el dispositivo ni lo sitúe en un lugar poco aireado, como un armario.
 - Si el dispositivo no está bien ventilado, podría provocar un incendio.

- ⓘ Asegúrese de enchufar el cable de alimentación en una toma de corriente de tierra.
 - En caso contrario, podría producirse una descarga eléctrica o un incendio.

- ⓘ No sobrecargue las tomas de alimentación ni los cables extensores.
 - Podría disminuir el rendimiento y producirse una descarga eléctrica o un incendio.

- ⓘ Por su seguridad, utilice el cable de alimentación que se suministra con el dispositivo. Si utiliza un cable más largo de 2 metros con un dispositivo de 140 V, la medida deberá ser de 16 AWG o superior.
 - En caso contrario, podría dañar el dispositivo y producirse una descarga eléctrica o un incendio.

a. AWG: American Wire Gauge (Medida de cable americano)

Mantenimiento/Comprobación

Precaución



Desconecte este producto de la toma antes de limpiar el interior del dispositivo. **No** limpie el dispositivo con benceno, disolvente para pinturas ni alcohol; no pulverice agua directamente en el interior del dispositivo.

- Podría producirse una descarga eléctrica o un incendio.



Cuando esté trabajando en el interior del dispositivo, para cambiar suministros o limpiar el interior, no lo haga funcionar.

- Puede lastimarse.



Mantenga el cable de alimentación y la superficie de contacto del enchufe limpios de polvo y agua.

- En caso contrario, podría producirse una descarga eléctrica o un incendio.



No retire las tapas o cubiertas ajustadas con tornillos.

- El dispositivo debería ser reparado únicamente por un técnico de servicio de Samsung.



Mantenga los productos de limpieza lejos del alcance de los niños.

- Los niños se podrían hacer daño.



No desmonte, repare ni vuelva a montar usted mismo el dispositivo.

- Podría dañar el dispositivo. Llame a un técnico certificado cuando el dispositivo necesite una reparación.



Para limpiar y utilizar el dispositivo, siga estrictamente el manual del usuario que se incluye con el dispositivo.

- De lo contrario, podría dañar el dispositivo.

Uso de los suministros

Precaución



No desmonte el cartucho de tóner.

- El polvo de tóner puede resultar peligroso si se lo inhala o ingiere.



No queme ninguno de los suministros, como el cartucho de tóner o la unidad del fusor.

- Esto podría provocar una explosión o un incendio incontrolable.



Cuando cambie un cartucho de tóner o elimine un atasco de papel, tenga cuidado de que el polvo del tóner no entre en contacto con la piel o la ropa.

- El polvo de tóner puede resultar peligroso si se lo inhala o ingiere.



Cuando almacene suministros, como cartuchos de tóner, manténgalos alejados del alcance de los niños.

- El polvo de tóner puede resultar peligroso si se lo inhala o ingiere.



El uso de suministros reciclados, como el tóner, podría dañar el dispositivo.

- En caso de daños provocados por el uso de suministros reciclados, se aplicará una tarifa de servicio.



Si le cae tóner en la ropa, no use agua caliente para lavarla.

- El agua caliente fija el tóner en los tejidos. Use agua fría.

Información reglamentaria

Este dispositivo está diseñado para un entorno de sonido normal y ha sido certificado por diversas declaraciones reglamentarias.

Notificación de seguridad del láser

Esta impresora ha obtenido, en los Estados Unidos, la certificación que garantiza el cumplimiento de los requisitos establecidos en DHHS 21 CFR, capítulo 1, Sección J, para productos láser de Clase I(1). En el resto de los países, la impresora está certificada como producto láser de Clase I, lo que garantiza el cumplimiento de los requisitos de IEC 60825-1.

Los productos láser Clase I no se consideran peligrosos. El sistema láser y la impresora han sido diseñados para evitar la exposición a radiaciones de láser superiores al nivel Clase I durante el funcionamiento normal, el mantenimiento por parte del usuario o las condiciones de mantenimiento y de servicio prescritas.

- **Longitud de onda:** 800 nm
- **Divergencia del haz**
 - **Paralelo:** 11 grados
 - **Perpendicular:** 35 grados
- **Potencia máxima de la salida de energía:** 12 mW

ADVERTENCIA

No utilice ni realice operaciones de mantenimiento en la impresora sin la cubierta de protección del dispositivo láser/escáner. El rayo reflejado, aunque invisible, puede provocar daños en los ojos.

Al utilizar este producto, deberán observarse siempre las precauciones básicas de seguridad para reducir el riesgo de incendio, descarga eléctrica y lesiones a personas:



Seguridad frente al ozono



Durante su funcionamiento normal, esta impresora genera ozono. El ozono emitido no representa ningún riesgo para el operador. Sin embargo, es aconsejable que la impresora esté ubicada en un área bien ventilada.

Si desea obtener información adicional acerca del ozono, póngase en contacto con su distribuidor de Samsung local.

Ahorro de energía



Esta impresora incorpora una tecnología avanzada de ahorro de energía que permite reducir el consumo de energía cuando la impresora no está en uso.

Cuando la impresora no recibe datos durante un período largo, el consumo de energía se reduce automáticamente.

ENERGY STAR y la marca ENERGY STAR son marcas registradas de Estados Unidos.

Para obtener información acerca del programa ENERGY STAR, consulte <http://www.energystar.gov>.

Reciclaje



Recicle o deshágase del material de embalaje de este producto siguiendo las normas medioambientales adecuadas.

China únicamente

回收和再循环

为了保护环境，我公司已经为废弃的产品建立了回收和再循环系统。

我们会为您无偿提供回收同类废旧产品的服务。

当您要废弃您正在使用的产品时，请您及时与工厂取得联系，

我们会及时为您提供服务。

Instrucciones para desechar correctamente este producto (equipos eléctricos y electrónicos usados)

(Aplicable en la Unión Europea y en otros países europeos con sistemas de recolección selectiva)



Esta marca en el producto, los accesorios o la documentación indica que ni el producto ni sus accesorios electrónicos (p. ej., cargador, auriculares, cable USB) deben desecharse con el resto de residuos domésticos habituales al final de su vida útil. Para evitar posibles daños al medioambiente o a la salud procedentes de la eliminación incontrolada de residuos, separe este material de otros tipos de residuos y recíclelo de manera responsable para promover una reutilización sostenible de los recursos materiales.

Los usuarios domésticos deberán ponerse en contacto con el punto de venta en el que compraron el producto o con el organismo público correspondiente para obtener información sobre el reciclaje de esta impresora para respetar el medioambiente.

Los usuarios profesionales deberán ponerse en contacto con su proveedor y comprobar los términos y las condiciones del contrato de compra. Este producto no debe mezclarse con otros residuos comerciales.

Emisiones de radiofrecuencia

Información de la FCC para el usuario

Este dispositivo cumple con el Apartado 15 de las normativas FCC. El uso de este dispositivo está sujeto a las dos condiciones siguientes:

- Este dispositivo no debe causar interferencias perjudiciales.
- Este dispositivo debe aceptar cualquier interferencia recibida, incluso aquella que pueda provocar un uso inapropiado de él.

Este equipo ha sido probado y cumple con los límites establecidos para los dispositivos digitales Clase B, de conformidad con el Apartado 15 de las normas de la FCC. Estos límites se establecen para garantizar una protección razonable frente a interferencias perjudiciales en instalaciones domésticas. Este equipo genera, usa y puede emitir energía de radiofrecuencia y, si no se instala y utiliza de acuerdo con las instrucciones, puede producir interferencias perjudiciales en las comunicaciones por radio. Sin embargo, no es posible garantizar que no habrá interferencias en una instalación concreta. En caso de que este equipo produzca interferencias perjudiciales para la recepción de radio o televisión, lo cual puede determinarse encendiendo y apagando el equipo, se recomienda al usuario que trate de corregir las interferencias adoptando una o más de las siguientes medidas:

- Cambie la orientación o la posición de la antena receptora.
- Aumente la separación entre el equipo y el receptor.
- Conecte el equipo a una toma de un circuito distinto de aquel al que está conectado el receptor.
- Si necesita ayuda, comuníquese con el distribuidor o con un técnico calificado en radio/TV.

 Todos los cambios o modificaciones que se efectúen sin el consentimiento del fabricante responsable del cumplimiento podrían invalidar el permiso del usuario para trabajar con el equipo.

Normativa sobre radiointerferencias en Canadá

Este aparato digital no excede los límites de la Clase B sobre la emisión de ruidos en las señales de radio producidos por aparatos digitales, tal y como se expone en las normativas sobre radiointerferencias del Ministerio de Industria de Canadá, "Aparatos digitales" ICES-003.

Cet appareil numérique respecte les limites de bruits radioélectriques applicables aux appareils numériques de Classe B prescrites dans la norme sur le matériel brouilleur: « Appareils Numériques », ICES-003 édictée par l'Industrie et Sciences Canada.

Sólo para Rusia



Yalnızca Türkiye

- RoHS
EEE Yönetmeliğine Uygundur.
This EEE is compliant with RoHS.
- Bu ürünün ortalama yaşam süresi 7 yıl, garanti süresi 2 yıldır.

Sólo Alemania

Das Gerät ist nicht für die Benutzung am Bildschirmarbeitsplatz gemäß Bildschirmarbeitsverordnung vorgesehen.

Sustitución del conector incluido (únicamente para el Reino Unido)

Importante

El cable de alimentación principal de este equipo está provisto de un conector estándar de 13 A (BS 1363) y de un fusible de 13 A. Cuando cambie o examine el fusible, deberá volver a colocar el fusible de 13 A correcto. A continuación, deberá volver a colocar la cubierta del fusible. Si ha perdido la cubierta del fusible, no utilice el enchufe hasta que obtenga otra cubierta.

Póngase en contacto con el establecimiento donde adquirió el equipo.

El conector de 13 A es el que se utiliza con mayor frecuencia en el Reino Unido y debería resultar adecuado. Sin embargo, algunos edificios (principalmente los antiguos) no cuentan con tomas de 13 A normales. En ese caso, deberá adquirir un adaptador adecuado. No retire el conector moldeado.



Si corta el conector moldeado, deshágase de él inmediatamente. No podrá volver a colocar los cables en el conector y puede recibir una descarga eléctrica si lo conecta a una toma.

Advertencia importante:



Debe conectar el equipo a tierra.

Los hilos del cable de alimentación principal tienen los siguientes códigos de colores:

- **Verde y amarillo:** tierra
- **Azul:** neutro
- **Marrón:** vivo

Si los hilos del cable de alimentación principal no coinciden con los colores marcados en el enchufe, haga lo siguiente:

Conecte el cable verde y amarillo a la clavija marcada con la letra “E” o al símbolo de seguridad “Símbolo de tierra” o de color verde y amarillo o verde.

Conecte el cable azul a la clavija marcada con la letra “N” o de color negro.

Conecte el cable marrón a la clavija marcada con la letra “L” o de color rojo.

Debe contar con un fusible de 13 A en el enchufe, adaptador, o en el tablero de distribución.

Declaración de conformidad (países europeos)

Aprobaciones y certificaciones



La marca CE aplicada a este producto simboliza la Declaración de Conformidad de Samsung Electronics Co., Ltd. con las siguientes directivas aplicables de la Unión Europea (93/68/EEC) a partir de las fechas indicadas:

Por la presente, Samsung Electronics declara que este producto cumple con los requisitos esenciales y otras disposiciones relevantes de:

ML-1860 Series/ML-1865 Series: La Directiva de bajo voltaje (2006/95/EC) y la Directiva EMC (2004/108/EC).

La declaración de conformidad se puede consultar en www.samsung.com/printer, visite Atención al cliente > Centro de descargas e introduzca el nombre de su impresora (multifunción) para navegar por EuDoC.

1 de enero de 1995: Directiva del Consejo 2006/95/EC: aproximación de las leyes de los estados miembros relacionadas con equipos de baja tensión.

1 de enero de 1996: Directiva del Consejo 2004/108/EC (92/31/EEC): aproximación de las leyes de los estados miembros relacionadas con la compatibilidad electromagnética.

9 de marzo de 1999: Directiva del Consejo 1999/5/EC sobre equipos de radio y terminales de telecomunicaciones y sobre el reconocimiento mutuo de su conformidad. Puede obtener una declaración completa que define las directivas relevantes y los estándares mencionados contactando con un representante de Samsung Electronics Co., Ltd.

Certificado de EC

Certificado para la directiva 1999/5/CE sobre equipos de radio y equipos de terminales de telecomunicaciones (FAX).

Este producto de Samsung ha sido certificado por Samsung para la conexión de un terminal paneuropeo a la red telefónica pública conmutada analógica (PSTN) de acuerdo con la Directiva 1999/5/EC. El producto se ha diseñado para que funcione con las PSTN nacionales y PBX compatibles de los países europeos.

En caso de problemas, debe ponerse en contacto en primera instancia con el laboratorio europeo de calidad de Samsung Electronics Co., Ltd. El producto ha sido probado en TBR21. Como ayuda en el uso y aplicación del equipo de terminales que cumpla con este estándar, el Instituto Europeo de Estándares de Telecomunicaciones (ETSI) ha enviado un documento consultivo (EG 201 121) que contiene notas y requisitos adicionales para garantizar la compatibilidad en red de terminales TBR21. El producto ha sido diseñado teniendo en cuenta todas las notas consultivas relevantes contenidas en este documento y cumple en su totalidad con todas ellas.

产品中有毒有害物质或元素的名称及含量

部件名称	有毒有害物质或元素					
	铅 (Pb)	汞 (Hg)	镉 (Cd)	六价铬 (Cr ⁶⁺)	多溴联苯 (PBB)	多溴联苯醚 (PBDE)
塑料	○	○	○	○	○	○
金属 (机箱)	X	○	○	○	○	○
印刷电路部件 (PCA)	X	○	○	○	○	○
电缆 / 连接器	X	○	○	○	○	○
电源设备	X	○	○	○	○	○
电源线	X	○	○	○	○	○
机械部件	X	○	○	○	○	○
卡盒部件	X	○	○	○	○	○
定影部件	X	○	○	○	○	○
扫描仪部件 - CCD (如果有)	X	X	○	○	○	○
扫描仪部件 - 其它 (如果有)	X	○	○	○	○	○
印刷电路板部件 (PBA)	X	○	○	○	○	○
墨粉	○	○	○	○	○	○
滚筒	○	○	○	○	○	○

○：表示该有毒有害物质在该部件所有均质材料中的含量均在 SJ/T 11363-2006 标准规定的限量要求以下。

×：表示该有毒有害物质至少在该部件的某一均质材料中的含量超出 SJ/T 11363-2006 标准规定的限量要求。

以上表为目前本产品含有有毒有害物质的信息。本信息由本公司的配套厂家提供，经本公司审核后而做成，本产品的部分部件含有有毒有害物质，这些部件是在现有科学技术水平下暂时无可替代物质，但三星电子将会一直为满足 SJ/T 11363-2006 标准而做不懈的努力。

Acerca de este manual del usuario

Este manual del usuario brinda información básica sobre el dispositivo y explicaciones detalladas de uso. Es un recurso valioso de los usuarios principiantes y profesionales para llevar a cabo la instalación y el uso correctos del dispositivo.



-  Lea la información sobre seguridad antes de usar el dispositivo.
- Si tiene problemas al usar el dispositivo, consulte el capítulo sobre solución de problemas. (Consulte “Solución de problemas” en la página 54.)
- Los términos utilizados en este manual del usuario se explican en el glosario. (Consulte “Glosario” en la página 71.)
- Es posible que las ilustraciones de este manual del usuario difieran de su dispositivo en función de las opciones o modelos de que disponga.
- Los procedimientos de este manual del usuario se basan principalmente en Windows XP.

Convención

En este manual, se utilizan algunos términos de manera intercambiable:

- Documento es sinónimo de original.
- Papel es sinónimo de material o material de impresión.
- El término dispositivo se refiere a impresora o impresora multifunción.

En la siguiente tabla, se presentan las convenciones del manual:

Convención	Descripción	Ejemplo
Negrita	Se emplea para texto de la pantalla o el nombre de los botones del dispositivo.	Cancelar
Nota	Se emplea para brindar información adicional o detalles de funciones y características del dispositivo.	 El formato de la fecha puede variar según el país.
Precaución	Contiene información útil para proteger el dispositivo contra posibles fallas o daños mecánicos.	 No toque la superficie del tambor ubicado en el cartucho de tóner o en la unidad de imagen.
Nota al pie	Se emplea para brindar información adicional sobre una palabra o una frase.	a. páginas por minuto
(“Referencia cruzada”)	Hace referencia a información detallada adicional.	(Consulte “Información adicional” en la página 18.)

Información adicional

En los siguientes recursos, electrónicos o impresos, encontrará más información acerca de cómo configurar y utilizar el dispositivo.

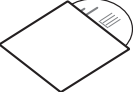
Nombre del material	Descripción
Guía rápida de instalación 	Este manual proporciona información sobre cómo configurar el dispositivo. Este manual se suministra en la caja con la impresora.
Manual del usuario 	Este manual contiene instrucciones detalladas sobre cómo utilizar todas las funciones del dispositivo e información sobre mantenimiento, solución de problemas y la sustitución de consumibles.
Ayuda del controlador de la impresora	Esta ayuda sirve para proporcionarle información sobre el controlador de la impresora e instrucciones para configurar las opciones de impresión. (Consulte “Uso de la Ayuda” en la página 40.)
Sitio web de Samsung	Si dispone de acceso a Internet, puede obtener ayuda, soporte técnico, controladores de dispositivos, manuales e información sobre pedidos en el sitio web de Samsung, www.samsung.com/printer .
Software descargable	Puede descargar programas de software útiles del sitio web de Samsung. <ul style="list-style-type: none">• Samsung AnyWeb Print: ayuda a los usuarios particulares a hacer capturas de pantalla de sitios web con Windows Internet Explorer, Windows Firefox y Macintosh Safari fácilmente. (http://solution.samsungprinter.com/personal/anywebprint)

Funciones del nuevo producto

El dispositivo cuenta con numerosas funciones especiales que aumentan la calidad de los documentos que imprime.

Funciones especiales

Impresión con calidad y velocidad superiores



- Puede imprimir con una resolución de hasta 1200 x 1200 ppp de impresión real.
- La impresora imprime a una velocidad de hasta 18 ppm en papel de tamaño A4 y a una velocidad de hasta 19 ppm en papel de tamaño Carta.

Manejo de diferentes tipos de materiales de impresión

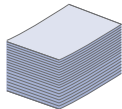

- La bandeja de 150 hojas admite papel normal de varios tamaños, papel con membrete, sobres, etiquetas, material de tamaño personalizado, postales y papel grueso.

Creación de documentos profesionales

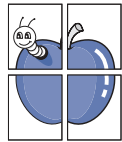

- Impresión de marcas de agua. Puede personalizar sus documentos con palabras, como “Confidencial”. (Consulte “Uso de marcas de agua” en la página 41.)
- Impresión de pósters. El texto y los gráficos de las páginas del documento se amplían e imprimen en la hoja. Luego, puede pegarlos para formar un póster. (Consulte “Impresión de pósters” en la página 40.)
- Puede usar papeles con membrete y formularios preimpresos en papel común. (Consulte “Uso de superposiciones” en la página 42.)

Ahorre tiempo y dinero



- Para ahorrar papel, puede imprimir varias páginas en una sola hoja. (Consulte “Impresión de varias páginas en una hoja” en la página 40.)
- El dispositivo ahorra energía automáticamente, ya que reduce el consumo de energía cuando no está en uso.
- Para ahorrar papel, puede imprimir por las dos caras de la hoja (manual). (Consulte “Impresión en ambas caras del papel (manual)” en la página 41.)

Impresión en diferentes entornos



- Puede imprimir en sistemas operativos Windows, Linux y Macintosh.
- El dispositivo está equipado con una interfaz USB.

Funciones según el modelo

El dispositivo está diseñado para satisfacer todas las necesidades de los documentos, desde la impresión hasta las soluciones de red más avanzadas para las empresas.

Entre las funciones según el modelo, se encuentran:

FUNCIONES	ML-1860 Series	ML-1865 Series
USB 2.0 de alta velocidad	●	●
Impresión a dos caras (manual)	●	●

(●: Se incluye)

Introducción

Este capítulo facilita una descripción general del dispositivo.

Este capítulo incluye:

- Descripción general del dispositivo
- Descripción general del panel de control
- Descripción del indicador LED de estado
- Presentación de botones útiles

Descripción general del dispositivo

Vista frontal

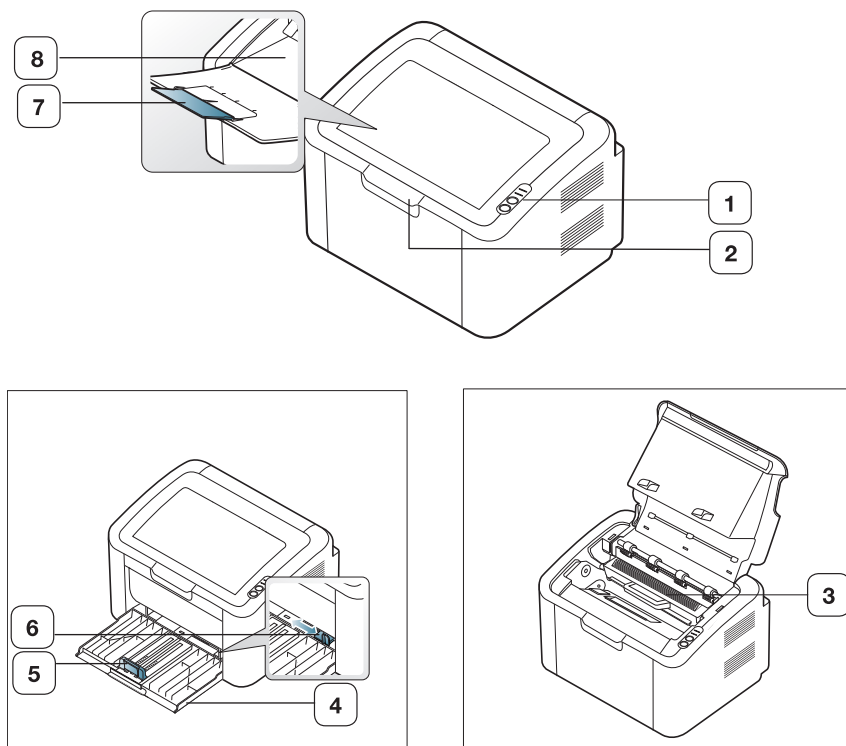

Esta ilustración puede ser diferente a su dispositivo en función del modelo.

1	Panel de control	5	Guía de longitud del papel
2	Cubierta superior	6	Guías de ancho del papel
3	Cartucho de tóner	7	Soporte de salida
4	Bandeja	8	Bandeja de salida (cara de impresión hacia abajo)

Vista posterior

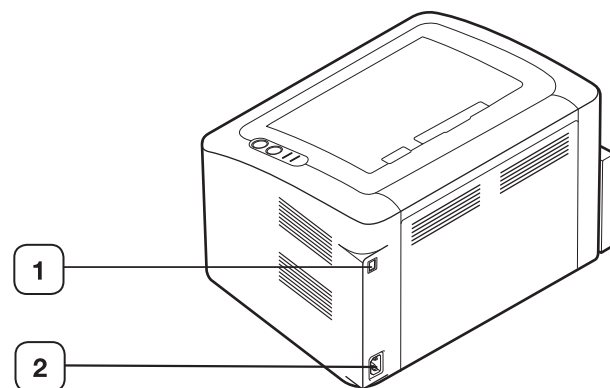

Esta ilustración puede ser diferente a su dispositivo en función del modelo.

1 Puerto USB

2 Receptáculo del cable de alimentación

Descripción general del panel de control

Este panel de control puede ser diferente a su dispositivo en función del modelo.

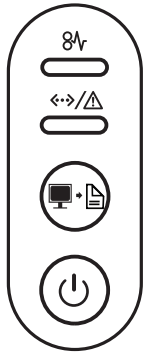

1	8v	Atasco	Muestra el estado de los atascos de papel en el dispositivo (consulte “Descripción del indicador LED de estado” en la página 24).
2	↔/△	En línea/Error	Muestra el estado de la impresora (consulte “Descripción del indicador LED de estado” en la página 24).
3	🖨️	Pantalla de impresión	Imprime la pantalla mostrada en el monitor. (Consulte “Botón (Imprimir pantalla)” en la página 24).
4	🔌	Alimentación	Puede activar y desactivar la alimentación con este botón. (Consulte “(botón de encendido)” en la página 25).

Descripción del indicador LED de estado

El color del indicador LED indica el estado actual de la máquina.

Indicador LED	Estado		Descripción
Atasco (8v)	Naranja	Activado	Se ha producido un atasco de papel. (Consulte "Solución de atascos de papel" en la página 55).
En línea /Error (↔/⚠)	Desactivado		<ul style="list-style-type: none"> La impresora no está en línea.
	Verde	Activado	<ul style="list-style-type: none"> El dispositivo está en el modo de ahorro de energía. La impresora está en línea y puede recibir datos del equipo.
		Intermitente	<ul style="list-style-type: none"> Cuando el indicador LED parpadea lentamente, significa que la impresora está recibiendo datos del ordenador. Cuando el indicador LED parpadea rápidamente, significa que el dispositivo está imprimiendo datos.
	Rojo	Activado	<ul style="list-style-type: none"> La cubierta está abierta. Cierre la cubierta. No hay papel en la bandeja. Cargue papel en la bandeja. El dispositivo se ha detenido a causa de un error grave. El sistema sufre varios problemas. Si se produce este problema, póngase en contacto con el servicio técnico. Un cartucho de tóner está a punto de agotarse.^a Se recomienda que sustituya el cartucho de tóner. (Consulte "Sustitución del cartucho de tóner" en la página 64.)
Intermitente		<ul style="list-style-type: none"> Ha sucedido un error menor y el dispositivo está esperando a que se solucione. Cuando se soluciona el problema, el dispositivo reanuda la impresión. Queda poco tóner en el cartucho. La duración estimada del cartucho^a está a punto de acabarse. Prepare un cartucho nuevo para cambiarlo. Puede aumentar temporalmente la calidad de impresión redistribuyendo el tóner (consulte "Distribución del tóner" en la página 54). El dispositivo está imprimiendo en modo de alimentación manual o en modo doble cara manual. El dispositivo está cancelando un trabajo de impresión. 	

a. La duración estimada del cartucho es el tiempo estimado que durará el cartucho de tóner e indica la capacidad media de impresiones. Se ha diseñado en cumplimiento de la ISO/IEC 19752. La cantidad de páginas puede verse afectada por el entorno operativo, los intervalos de impresión y el tipo y el tamaño del material. Puede quedar una cantidad de tóner en el cartucho aunque el indicador LED rojo esté encendido y la impresora deje de imprimir.



Samsung no recomienda el uso de cartuchos de tóner que no sean originales de Samsung, como cartuchos rellenos o reciclados. Samsung no garantiza la calidad de los cartuchos de tóner que no son originales de Samsung. La garantía del equipo no cubre los servicios o reparaciones necesarios derivados del uso de cartuchos de tóner no originales de Samsung.



Todos los errores de impresión aparecerán en la ventana Estado de la impresora (Windows) o en la ventana Smart Panel (Linux, Mac OS X). Si el problema no desaparece, póngase en contacto con el servicio técnico.

Presentación de botones útiles



Botón (Imprimir pantalla)

Al pulsar , podrá:

Función	Descripción
Imprimir la ventana activa	Pulse este botón y el indicador LED verde comenzará a parpadear. Cuando el indicador LED deje de parpadear, suelte el botón.
Imprimir toda la pantalla del monitor	Pulse este botón y el indicador LED verde comenzará a parpadear. Suelte el botón mientras esté parpadeando.
Impresión de una hoja de configuración	En el modo listo, mantenga pulsado este botón durante unos 10 segundos hasta que el indicador LED verde parpadee lentamente y, a continuación, suéltelo. (Consulte "Impresión de una hoja de configuración" en la página 26).
Brindar información sobre los consumibles	En el modo listo, mantenga pulsado este botón durante unos 15 segundos hasta que el indicador LED verde parpadee rápidamente y, a continuación, suéltelo.
Impresión manual	Pulse este botón cada vez que cargue una hoja de papel en la bandeja si seleccionó Alimentador manual como Origen en el controlador de la impresora.



- Imprimir pantalla** sólo puede usarse en sistemas operativos Windows y Macintosh.
- Al imprimir la ventana activa o la pantalla completa del monitor utilizando el botón Imprimir pantalla, la máquina utilizará más tóner, según lo que se esté imprimiendo.
- Solo puede utilizar esta función si el programa Samsung Easy Printer Manager o la ventana Smart Panel del equipo están instalados en el dispositivo.

 (botón de encendido)

Al pulsar , podrá:

Función	Descripción
Encender/Apagar	Pulse este botón para encender o apagar el dispositivo.
Cancelar un trabajo de impresión	Durante la impresión, pulse este botón una vez. Se borra el trabajo de impresión del dispositivo y del ordenador. Luego, el dispositivo vuelve al modo listo. Esta acción puede tardar un tiempo, en función del tamaño del trabajo de impresión.  Si pulsa este botón durante más de dos segundos, se apagará el dispositivo.

Encendido del equipo

1. Conecte el cable de alimentación.
2. Pulse  en el panel de control.

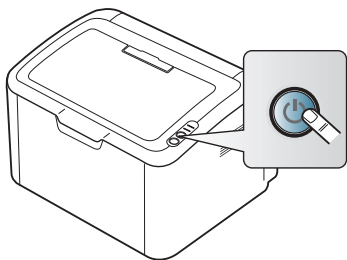

 Si desea apagar el dispositivo, mantenga pulsado este botón durante dos segundos.

Cómo comenzar

Este capítulo ofrece instrucciones detalladas para configurar el dispositivo conectado mediante USB y el software.

Este capítulo incluye:

- Configuración del hardware
- Impresión de una hoja de configuración
- Software suministrado

Configuración del hardware

En esta sección se indican los pasos necesarios para configurar el hardware, tal como se explica en la Guía rápida de instalación. Asegúrese de leer primero la Guía rápida de instalación y siga los pasos a continuación:

Ubicación

1. Seleccione una ubicación estable.

Seleccione un lugar estable y plano que disponga del espacio suficiente para que el aire circule. Deje espacio suficiente para abrir las cubiertas y las bandejas.

Esta zona debe estar bien ventilada y alejada de la luz solar directa o de cualquier fuente de calor, frío y humedad. No coloque la impresora cerca del borde del escritorio o de la mesa.

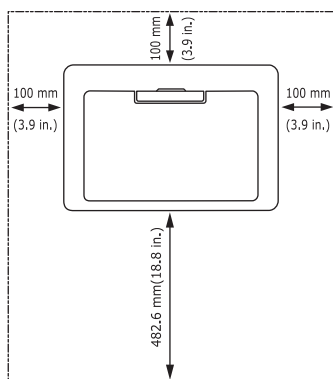

Se puede imprimir a una altitud por debajo de los 1.000 m.

Coloque el equipo sobre una superficie plana y estable, cuya inclinación no supere los 2 mm. En caso contrario, la calidad de la impresión puede verse afectada.

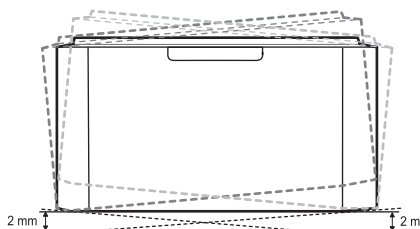

2. Abra la caja del dispositivo y revise todos los elementos suministrados.
3. Retire la cinta de embalaje del dispositivo.
4. Instale el cartucho de tóner.

- Requisitos del sistema
- Instalación del controlador de dispositivo conectado mediante USB
- Uso compartido local del dispositivo

5. Cargue papel. (Consulte “Carga de papel en la bandeja” en la página 34).
6. Compruebe que el dispositivo tenga todos los cables conectados.
7. Encienda el dispositivo. (Consulte “Encendido del equipo” en la página 25).



Este dispositivo no funcionará si falla la alimentación principal.

Impresión de una hoja de configuración

Imprima una página de configuración para asegurarse de que el dispositivo esté funcionando correctamente.

Para imprimir una página de configuración:

En modo listo, mantenga pulsado durante unos 10 segundos hasta que el indicador LED verde parpadee lentamente y, a continuación, suéltelo.

Software suministrado

Después de configurar el dispositivo y conectarlo al equipo, debe instalar el software de la impresora. Si utiliza los sistemas operativos Windows o Macintosh, instale el software a través del CD suministrado y, si utiliza el sistema operativo Linux, descargue el software en el sitio web de Samsung (www.samsung.com/printer) e instálelo.



El software del dispositivo se actualiza ocasionalmente por motivos como la presentación de nuevos sistemas operativos, etc. Si es necesario, descargue la última versión desde el sitio web de Samsung (www.samsung.com/printer).

Sistema operativo	Contenido
Windows	<ul style="list-style-type: none">• Controlador de la impresora: utilice este controlador para aprovechar al máximo las funciones de la impresora.• Easy Printer Manager: este programa combina los ajustes de dispositivos, entornos de impresión, ajustes/ acciones y ejecuciones. Todas estas funciones proporcionan una puerta de enlace muy conveniente para usar los dispositivos de Samsung.• Estado de la impresora: este programa le permite monitorizar y obtener informes del estado del dispositivo.

Sistema operativo	Contenido
Macintosh	<ul style="list-style-type: none"> • Controlador de la impresora: utilice este controlador para aprovechar al máximo las funciones de la impresora. • Smart Panel: este programa permite supervisar el estado de la impresora.
Linux	<ul style="list-style-type: none"> • Unified Linux Driver: utilice este controlador para aprovechar al máximo las funciones de la impresora. • Smart Panel: este programa permite supervisar el estado del dispositivo y muestra avisos cuando se produce un error durante un proceso de impresión.

Requisitos del sistema

Antes de comenzar, asegúrese de que el sistema cumpla con los siguientes requisitos:

Windows

El dispositivo admite los siguientes sistemas operativos Windows.

SISTEMA OPERATIVO	Requisitos (recomendados)		
	CPU	RAM	Espacio libre en la unidad de disco duro
Windows® 2000	Intel® Pentium® II a 400 MHz (Pentium III a 933 MHz)	64 MB (128 MB)	600 MB
Windows® XP	Intel® Pentium® III a 933 MHz (Pentium IV a 1 GHz)	128 MB (256 MB)	1,5 GB
Windows Server® 2003	Intel® Pentium® III a 933 MHz (Pentium IV a 1 GHz)	128 MB (512 MB)	1,25-2 GB
Windows Server® 2008	Intel® Pentium® IV a 1 GHz (Pentium IV a 2 GHz)	512 MB (2.048 MB)	10 GB
Windows Vista®	Intel® Pentium® IV a 3 GHz	512 MB (1.024 MB)	15 GB
Windows® 7	Procesador Intel® Pentium® IV a 1 GHz de 32 ó 64 bits o superior	1 GB (2 GB)	16 GB
	<ul style="list-style-type: none"> • Compatible con gráficos DirectX® 9 con memoria de 128 MB (para permitir el tema Aero). • Unidad DVD-R/W 		
Windows Server® 2008 R2	Procesadores Intel® Pentium® IV a 1 GHz (x86) o a 1,4 GHz (x64) (2 GHz o superior)	512 MB (2.048 MB)	10 GB



- Internet Explorer 5.0 o posterior es el requisito mínimo para todos los sistemas operativos Windows.
- **Windows Terminal Services** es compatible con este dispositivo.

Macintosh

SISTEMA OPERATIVO	Requisitos (recomendados)		
	CPU	RAM	Espacio libre en la unidad de disco duro
Mac OS X 10.3-10.4	<ul style="list-style-type: none"> • Procesadores Intel® • PowerPC G4/G5 	<ul style="list-style-type: none"> • 128 MB para un equipo Mac basado en PowerPC (512 MB) • 512 MB para un equipo Mac basado en Intel (1 GB) 	1 GB
Mac OS X 10.5	<ul style="list-style-type: none"> • Procesadores Intel® • Power PC G4/G5 a 867 MHz o superior 	512 MB (1 GB)	1 GB
Mac OS X 10.6	<ul style="list-style-type: none"> • Procesadores Intel® 	1 GB (2 GB)	1 GB

Linux

Elemento	Requisitos
Sistema operativo	RedHat Enterprise Linux WS 4, 5 Fedora 4, 5, 6, 7, 8, 9, 10, 11, 12 SuSE Linux 10.0, 10.1 OpenSuSE 10.2, 10.3, 11.0, 11.1, 11.2 Mandriva 2005, 2006, 2007, 2008, 2009, 2009.1 Ubuntu 5.04, 5.10, 6.06, 6.10, 7.04, 7.10, 8.04, 8.10, 9.04, 9.10, 10.04 SuSE Linux Enterprise Desktop 10, 11 Debian 4.0, 5.0
CPU	Pentium IV a 2,4 GHz (Intel Core™2)
RAM	512 MB (1.024 MB)
Espacio libre en la unidad de disco duro	1 GB (2 GB)

Instalación del controlador de dispositivo conectado mediante USB

Un dispositivo conectado de forma local es un dispositivo conectado directamente al ordenador con un cable USB.

Utilice solamente un cable USB de una longitud igual o inferior a 3 m.

Windows

Puede instalar el software de la impresora con el método típico o personalizado.

Los pasos que se indican a continuación están recomendados para la mayoría de los usuarios que utilizan un dispositivo conectado directamente al ordenador. Se instalarán todos los componentes necesarios para las operaciones de la impresora.

1. Asegúrese de que el dispositivo esté conectado al equipo y encendido.

Si aparece la ventana “**Asistente para hardware nuevo encontrado**” durante el proceso de instalación, haga clic en **Cancelar** para cerrar la ventana.

2. Inserte el CD suministrado en la unidad de CD-ROM.

- El CD de software se ejecutará automáticamente y aparecerá en pantalla la ventana de instalación.
- Si no aparece la ventana de instalación, haga clic en **Inicio** y, a continuación, en **Ejecutar**. Escriba **X:\Setup.exe**, sustituyendo “X” por la letra que corresponda a la unidad de CD-ROM. Haga clic en **Aceptar**.
- Si utiliza Windows Vista, Windows 7 o Windows 2008 Server R2, haga clic en **Inicio > Todos los programas > Accesorios > Ejecutar**. Escriba **X:\Setup.exe**, pero reemplace “X” por la letra que representa la unidad de CD-ROM y haga clic en **OK**.
- Si aparece la ventana **Reproducción automática** en Windows Vista, Windows 7 o Windows 2008 Server R2, haga clic en **Ejecutar**, escriba **Setup.exe** en el campo **Instalar o ejecutar el programa** y pulse **Continuar** o **Sí** en la ventana **Control de cuentas de usuario**.

3. Seleccione **Instalar ahora**.

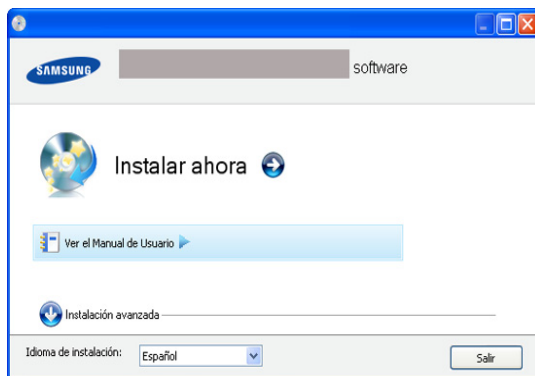

Si es necesario, seleccione un idioma de la lista desplegable.

La **Instalación avanzada** cuenta con una opción, **Personalizar instalación**. La **Personalizar instalación** permite seleccionar la conexión de la máquina y elegir componentes individuales para instalar. Siga las instrucciones que aparecen en la ventana.

4. Lea el **Acuordo de licencia** y seleccione **Acepto los términos del acuerdo de licencia**. Luego, haga clic en **Siguiente**.

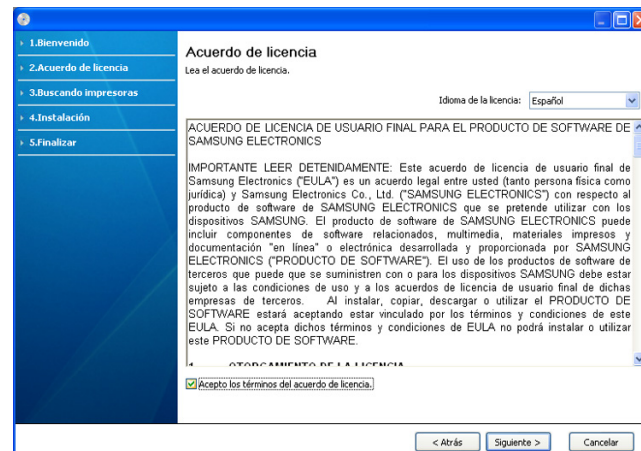

El software buscará el dispositivo.

Si su equipo no está conectado al ordenador, se abrirá la ventana siguiente.

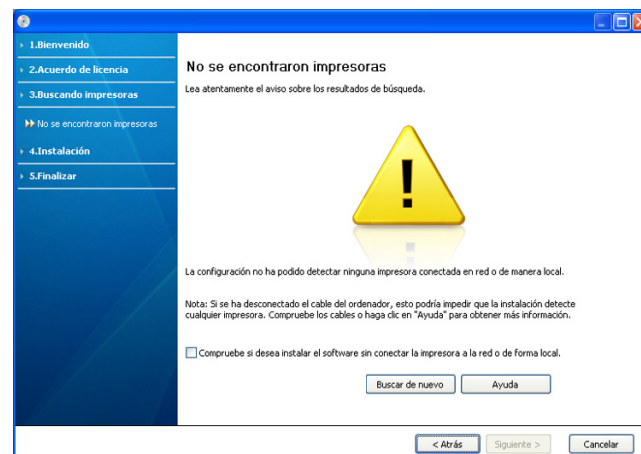

- Una vez conectada la impresora, haga clic en **Siguiente**.
- **Compruebe si desea instalar el software sin conectar la impresora a la red o de forma local.**
 - Seleccione esta opción para instalar este software sin un dispositivo conectado. En este caso, se omitirá la ventana de impresión de una página de prueba.
- **Buscar de nuevo**
 - Pulse este botón para volver a buscar el dispositivo conectado.
 - Cuando haga clic en este botón, aparecerá la ventana de aviso del firewall.

Desactive el firewall y haga clic en **Buscar de nuevo**. En sistemas operativos Windows, haga clic en **Iniciar > Panel de control > Firewall de Windows** y desactive esta opción.

Seguidamente, haga clic en **Siguiente** en la ventana **Aviso del firewall**.

Desactive el firewall desde el programa de tercero además del sistema operativo. Consulte el manual que incluyen los programas individuales.

- **Ayuda**

- Este botón de ayuda brinda información detallada sobre cómo conectar el dispositivo.

5. Los dispositivos buscados aparecerán en la pantalla. Seleccione el que desee utilizar y haga clic en **Siguiente**.

 Si el software buscó solamente en una impresora, aparecerá la ventana de confirmación.

6. Una vez completada la instalación, se abrirá una ventana que le solicitará que imprima una página de prueba. Si desea imprimir una página de prueba, haga clic en **Imprimir una página de prueba**.

De lo contrario, haga clic en **Siguiente** y vaya al paso 8.

7. Si la página de prueba se imprime correctamente, haga clic en **Sí**. En caso contrario, haga clic en **No** para volver a imprimirla.

8. Si desea registrar el dispositivo en el sitio web de Samsung, haga clic en **Registro en línea**.

9. Haga clic en **Finalizar**.

 Si el controlador de la impresora no funciona correctamente, siga los pasos a continuación para desinstalarlo y volver a instalarlo.

- Asegúrese de que el dispositivo esté conectado al equipo y encendido.
- Desde el menú **Inicio**, seleccione **Programas o Todos los programas > Samsung Printers > el nombre del controlador de la impresora > Desinstalar**.
- Seleccione la opción necesaria y siga las instrucciones en la ventana.
- Después de desinstalar el controlador de la impresora, vuelva a instalarlo. (Consulte "Instalación del controlador de dispositivo conectado mediante USB" en la página 23).

Macintosh

El CD de software que se suministra con el dispositivo incluye el archivo PPD que permite usar el controlador CUPS o el controlador Apple LaserWriter (disponible únicamente cuando se utiliza un dispositivo que admite el controlador PostScript) para imprimir en un ordenador Macintosh.

- Asegúrese de que el dispositivo esté conectado al equipo y encendido.
- Inserte el CD suministrado en la unidad de CD-ROM.
- Haga doble clic en el icono de CD-ROM que aparece en el escritorio del Macintosh.
- Haga doble clic en la carpeta **MAC_Installer**.
- Haga doble clic en el icono **Installer OS X**.
- Introduzca la contraseña y haga clic en **OK**.
- Se abrirá la ventana del instalador de Samsung. Haga clic en **Continuar**.
- Lea el acuerdo de licencia y haga clic en **Continuar**.
- Haga clic en **Aceptar** para aceptar el acuerdo de licencia.
- Seleccione **Instalación Simple** y haga clic en **Instalar**. Se recomienda la **Instalación Simple** para la mayoría de los usuarios. Se instalarán todos los componentes necesarios para las operaciones de la impresora. Si selecciona **Instalación personalizada (10.4)**, puede elegir componentes individuales para instalar.
- Cuando aparezca el mensaje que advierte que se cerrarán todas las aplicaciones de su equipo, haga clic en **Continuar**.
- Una vez finalizada la instalación, haga clic en **Salir**.
- Abra la carpeta **Aplicaciones > Utilidades > Utilidad Configuración Impresoras**.
 - En Mac OS X 10.5-10.6, abra la carpeta **Aplicaciones > Preferencias del Sistema** y haga clic en **Impresión y Fax**.

14. Haga clic en **Añadir** en la **Lista de impresoras**.

- En Mac OS X 10.5-10.6, haga clic en el icono "+" y se mostrará una ventana emergente.

15. Para Mac OS X 10.3, seleccione la ficha **USB**.

- En Mac OS X 10.4, haga clic en **Navegador por omisión** y busque la conexión USB.
- En Mac OS X 10.5-10.6, haga clic en **Por omisión** y busque la conexión USB.

16. En Mac OS X 10.3, si la selección automática no funciona correctamente, seleccione **Samsung** en **Modelo de impresora** y el nombre de la impresora en **Nombre del modelo**.

- En Mac OS X 10.4, si la selección automática no funciona correctamente, seleccione **Samsung** en **Imprimir con** y el nombre de la impresora en **Modelo**.
- En Mac OS X 10.5-10.6, si la selección automática no funciona correctamente, seleccione **Seleccionar el driver que se utilizará...** y el nombre de la impresora en **Imprimir con**.

El dispositivo aparecerá en **Lista de impresoras** y quedará configurado como predeterminado.

17. Haga clic en **Añadir**.

 Si el controlador de la impresora no funciona correctamente, desinstálelo y vuelva a instalarlo. Siga estos pasos para desinstalar el controlador desde un Mac OS.

- Asegúrese de que el dispositivo esté conectado al equipo y encendido.
- Inserte el CD suministrado en la unidad de CD-ROM.
- Haga doble clic en el icono del CD-ROM que aparece en el escritorio del Macintosh.
- Haga doble clic en la carpeta **MAC_Installer**.
- Haga doble clic en el icono **Installer OS X**.
- Introduzca la contraseña y haga clic en **OK**.
- Se abrirá la ventana del instalador de Samsung. Haga clic en **Continuar**.
- Seleccione **Desinstalar => Eliminar (10.4)** y haga clic en **Desinstalar => Eliminar (10.4)**.
- i) Cuando aparezca el mensaje que advierte que se cerrarán todas las aplicaciones de su equipo, haga clic en **Continuar**.
- j) Cuando la desinstalación haya finalizado, haga clic en **Salir**.

Linux

Debe descargar los paquetes de software para Linux desde el sitio web de Samsung para instalar el software de la impresora.

Siga las instrucciones siguientes para instalar el software.

Instalación de Unified Linux Driver

- Asegúrese de que el dispositivo esté conectado al equipo y encendido.
- Cuando aparezca la ventana **Administrator Login**, escriba root en el **Login** e introduzca la contraseña del sistema.
 -  Para instalar el software del dispositivo, debe acceder al sistema como superusuario (root). Si no tiene estos privilegios, consulte al administrador del sistema.
- Desde el sitio web de Samsung, descargue el paquete Unified Linux Driver a su ordenador.
- Haga clic con el botón derecho en el paquete **Unified Linux Driver** y extráigalo.
- Haga doble clic en **cdroot > autorun**.

6. Cuando aparezca la pantalla de bienvenida, haga clic en **Next**.

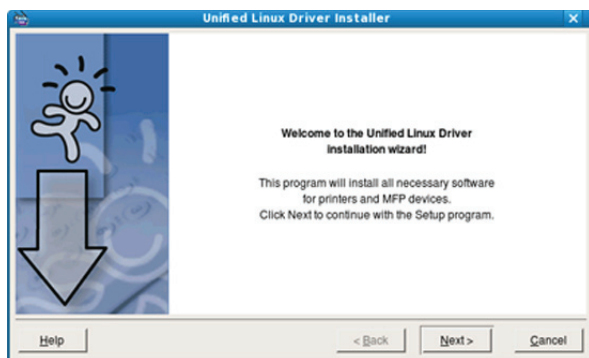

7. Una vez terminada la instalación, haga clic en **Finish**.

El programa de instalación agregará el icono Unified Driver Configurator al escritorio y el grupo Unified Driver al menú del sistema para mayor comodidad. Si tiene alguna dificultad, consulte la ayuda de la pantalla que está disponible en el menú del sistema o a la que puede acceder desde las aplicaciones de Windows del paquete del controlador, como **Unified Driver Configurator**.

-  Si el controlador de la impresora no funciona correctamente, desinstálelo y vuelva a instalarlo.
- Siga estos pasos para desinstalar el controlador desde Linux.
- Asegúrese de que el dispositivo esté conectado al equipo y encendido.
 - Cuando aparezca la ventana **Administrator Login**, escriba "root" en el campo **Login** e introduzca la contraseña del sistema.
Para desinstalar el controlador de la impresora, debe acceder al sistema como superusuario (root). Si no tiene estos privilegios, consulte al administrador del sistema.
 - Haga clic en el icono que se encuentra en la parte inferior del escritorio. Cuando aparezca la pantalla Terminal, escriba:
`[root@localhost root]#cd /opt/Samsung/mfp/uninstall/[root@localhost uninstall]#./uninstall.sh`
 - Haga clic en **Uninstall**.
 - Haga clic en **Next**.
 - Haga clic en **Finish**.

Instalación de SmartPanel

- Asegúrese de que el dispositivo esté conectado al equipo y encendido.
- Cuando aparezca la ventana **Administrator Login**, escriba root en el **Login** e introduzca la contraseña del sistema.
 Para instalar el software del dispositivo, debe acceder al sistema como superusuario (root). Si no tiene estos privilegios, consulte al administrador del sistema.
- Desde el sitio web de Samsung, descargue el paquete de **Smart Panel** en su ordenador.
- Haga clic con el botón derecho en el paquete de Smart Panel y extráigalo.
- Haga doble clic en `cdroot > Linux > smartpanel > install.sh`.

Uso compartido local del dispositivo

Siga los pasos siguientes para configurar los ordenadores para compartir el dispositivo de forma local.

Si el ordenador host está conectado directamente al dispositivo mediante un cable USB y también está conectado a un entorno de red local, el ordenador cliente que esté conectado a la red local puede utilizar el dispositivo compartido para imprimir por medio del ordenador host.

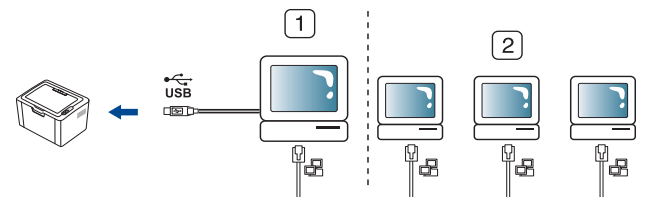

1	Equipo anfitrión	Un equipo conectado directamente al dispositivo mediante un cable USB.
2	Equipos cliente	Equipos que utilizan el dispositivo compartido a través del equipo anfitrión.

Windows

Configuración del equipo anfitrión

- Instale el controlador de la impresora (consulte "Instalación del controlador de dispositivo conectado mediante USB" en la página 28).
- Haga clic en el menú **Inicio** de Windows.
- En Windows 2000, seleccione **Configuración > Impresoras**.
 - En Windows XP/2003, seleccione **Impresoras y faxes**.
 - En Windows 2008/Vista, seleccione **Panel de control > Hardware y sonido > Impresoras**.
 - En Windows 7, seleccione **Panel de control > Hardware y sonido > Dispositivos e impresoras**.
 - En Windows Server 2008 R2, seleccione **Panel de control > Hardware y sonido > Dispositivos e impresoras**.
- Haga clic con el botón derecho del ratón en el icono de la impresora.
- En Windows XP/2003/2008/Vista, pulse **Propiedades**.
En Windows 7 y Windows Server 2008 R2, en los menús contextuales, seleccione **Propiedades de impresora**.
 Si el elemento **Propiedades de impresora** tiene la marca ►, puede seleccionar otros controladores conectados con la impresora seleccionada.
- Seleccione la ficha **Compartir**.
- Seleccione **Cambiar opciones de uso compartido**.
- Seleccione la casilla de verificación **Compartir impresora**.
- Complete el campo **Nombre del recurso compartido**. Haga clic en **Aceptar**.

Configuración del equipo cliente

1. Instale el controlador de la impresora (consulte “Instalación del controlador de dispositivo conectado mediante USB” en la página 28).
2. Haga clic en el menú **Inicio** de Windows.
3. Seleccione **Todos los programas > Accesorios > Explorador de Windows**.
4. Introduzca la dirección IP del equipo anfitrión en la barra de direcciones y pulse la tecla Intro del teclado.



 Si el ordenador host requiere un **Nombre de usuario** y una **Contraseña**, complete el Id. de usuario y la contraseña de la cuenta del ordenador host.

5. Haga clic con el botón derecho en el icono de la impresora que desee compartir y seleccione **Conectar**.
6. Si aparece un mensaje que indica que se completó la configuración, haga clic en **Aceptar**.
7. Abra el archivo que desee imprimir y comience a imprimirlo.

Macintosh

 Los pasos siguientes son para Mac OS X 10.5-10.6. Consulte la Ayuda de Mac para otras versiones de sistema operativo.

Configuración del equipo anfitrión

1. Instale el controlador de impresión. (Consulte “Macintosh” en la página 29.)
2. Abra la carpeta **Aplicaciones > Preferencias del Sistema** y haga clic en **Impresión y Fax**.
3. Seleccione la impresora que desea compartir en **Lista de impresoras**.
4. Seleccione **Compartir esta impresora**.

Configuración del equipo cliente

1. Instale el controlador de impresión. (Consulte “Macintosh” en la página 29.)
2. Abra la carpeta **Aplicaciones > Preferencias del Sistema** y haga clic en **Impresión y Fax**.
3. Haga clic en el icono “+”.
Aparecerá una ventana con el nombre de la impresora compartida.
4. Seleccione su dispositivo y haga clic en **Añadir**.

Configuración básica

Una vez completada la instalación, puede ajustar la configuración predeterminada del dispositivo. Consulte la sección siguiente si desea especificar o modificar valores. Este capítulo ofrece instrucciones detalladas para configurar el dispositivo.

Este capítulo incluye:

- Configuración de la bandeja y el papel predeterminados

Configuración de la bandeja y el papel predeterminados

Puede seleccionar la bandeja y el papel que desea seguir utilizando para los trabajos de impresión.

Desde su ordenador

Windows

1. Haga clic en el menú **Inicio** de Windows.
2. En Windows 2000, seleccione **Configuración > Impresoras**.
 - En Windows XP/2003, seleccione **Impresoras y faxes**.
 - En Windows 2008/Vista, seleccione **Panel de control > Hardware y sonido > Impresoras**.
 - En Windows 7, seleccione **Panel de control > Hardware y sonido > Dispositivos e impresoras**.
 - En Windows Server 2008 R2, seleccione **Panel de control > Hardware y sonido > Dispositivos e impresoras**.
3. Haga clic con el botón derecho del ratón en el dispositivo.
4. En Windows XP/2003/2008/Vista, pulse **Preferencias de impresión**.

En Windows 7 y Windows Server 2008 R2, en los menús contextuales, seleccione **Preferencias de impresión**.



Si la opción **Preferencias de impresión** tiene la marca ►, puede seleccionar otros controladores de impresora conectados a la impresora seleccionada.

5. Haga clic en la ficha **Papel**.
6. Seleccione la bandeja y sus opciones, como el tamaño y el tipo de papel.
7. Pulse **Aceptar**.



Si desea utilizar papel de tamaño especial, como papel de facturación, seleccione **Editar...** en la ficha **Papel** en **Preferencias de impresión**. (Consulte “Abrir las preferencias de impresión” en la página 39.)

- Uso de la función de ahorro de energía

Macintosh

Macintosh no admite esta función. Los usuarios de Macintosh deben cambiar de forma manual la configuración predeterminada cada vez que deseen imprimir con otros ajustes de configuración.

1. Abra una aplicación de Macintosh y seleccione el archivo que desee imprimir.
2. Abra el menú **Archivo** y haga clic en **Imprimir**.
3. Vaya al panel **Alimentador de papel**.
4. Defina la bandeja correspondiente desde la cual desea imprimir.
5. Vaya al panel **Papel**.
6. Configure el tipo de papel de modo que se corresponda con el papel cargado en la bandeja desde la que desea imprimir.
7. Haga clic en **Imprimir** para imprimir.

Linux

1. Abra **Terminal Program**.
2. Cuando aparezca la pantalla Terminal, escriba lo siguiente:
`[root@localhost root]# lpr <nombre de archivo>`
3. Seleccione **Printer** y haga clic en **Properties...**
4. Haga clic en la ficha **Advanced**.
5. Seleccione la bandeja (origen) y sus opciones, como el tamaño y el tipo de papel.
6. Pulse **OK**.

Uso de la función de ahorro de energía

Si no va a utilizar el dispositivo durante un tiempo, puede utilizar esta función para ahorrar energía.

1. Instale el controlador (consulte “Instalación del controlador de dispositivo conectado mediante USB” en la página 28).
2. Seleccione **Inicio > Programas o Todos los programas > Samsung Printers > Samsung Easy Printer Manager > Samsung Easy Printer Manager**.
3. Seleccione **Configuración de dispositivo > Dispositivo > Ahorro de energía**.
4. Seleccione el tiempo que desee de la lista desplegable.
5. Haga clic en **Guardar**.

Materiales y bandejas

Este capítulo ofrece información sobre cómo cargar el material de impresión en el dispositivo.

Este capítulo incluye:

- Selección de materiales de impresión
- Cambio del tamaño de la bandeja
- Carga de papel en la bandeja

Selección de materiales de impresión

Puede imprimir en diversos tipos de material de impresión, como papel normal, sobres, etiquetas y transparencias. Utilice siempre material de impresión que cumpla con las directrices de uso del dispositivo y en la bandeja correspondiente.

Directrices para seleccionar el material de impresión

El material de impresión que no cumpla con las directrices que se describen en este manual del usuario puede ocasionar los siguientes problemas:

- Baja calidad de impresión.
- Aumento de atascos de papel.
- Desgaste prematuro del dispositivo.
- Daño del fusor permanente; la garantía no lo cubre.

Las propiedades, tales como el gramaje, la composición, la rugosidad y la humedad, son factores importantes que pueden afectar el rendimiento del dispositivo y la calidad de impresión. Al seleccionar el material de impresión, deberá tener en cuenta lo siguiente:

- El tipo, el tamaño y el gramaje del papel para esta impresora se describen en las especificaciones de material de impresión. (Consulte “Especificaciones del material de impresión” en la página 68.)
- Cómo obtener los resultados deseados: el material de impresión que elija deberá ser el adecuado para el tipo de impresión que desee realizar.
- Brillo: el material de impresión más blanco permite obtener copias impresas de mayor nitidez y contraste.
- Homogeneidad de la superficie: según la homogeneidad o la rugosidad del material de impresión, se obtendrán copias impresas de mayor o menor nitidez.



- Es posible que algunos tipos de papel cumplan con todas las directrices que se describen en esta sección y aun así no se obtengan resultados satisfactorios. Esto puede deberse a características de las hojas, a una manipulación incorrecta, a una temperatura y a niveles de humedad no aceptables o a otras variables sobre las que no tenga control alguno.
- Antes de adquirir grandes cantidades de material de impresión, asegúrese de que cumpla con los requisitos especificados en este manual del usuario y con sus requisitos de impresión.



- El uso de material de impresión que no cumpla con estas especificaciones podría ocasionar problemas que requieran reparación. La garantía y los acuerdos de servicio no cubren estas reparaciones.

La cantidad de papel que se coloca en la bandeja puede variar según el tipo de material que se usa. (Consulte “Especificaciones del material de impresión” en la página 68.)

- Impresión de materiales especiales
- Uso del soporte de salida del papel

- El uso de material de impresión inflamable puede provocar un incendio.
- Use material de impresión designado. (Consulte “Especificaciones del material de impresión” en la página 68.)



Si usa material de impresión inflamable o materiales ajenos a la impresora, es posible que se produzca el recalentamiento de la unidad y, en algunos casos, se produzca un incendio.

Tamaños de material compatibles en cada modo

Modo	Tamaño	Tipo	Origen
Impresión a una cara	Para obtener más información sobre los tamaños del papel, consulte “Especificaciones del material de impresión” en la página 68.	Para obtener más información sobre los tipos del papel, consulte “Especificaciones del material de impresión” en la página 68.	Bandeja
Impresión a doble cara (manual) ^a	Carta, A4, Legal, US Folio, Oficio	Plana, Color, Preimpreso, Reciclado, Bond, Archivo	Alimentación manual en la bandeja

a. De 75 a 90 g/m² únicamente. (Consulte “Especificaciones del material de impresión” en la página 68).

Cambio del tamaño de la bandeja

La bandeja está predeterminada en el tamaño Carta o A4, en función del país en el que se encuentre. Para cambiar el tamaño, deberá ajustar las guías de papel.

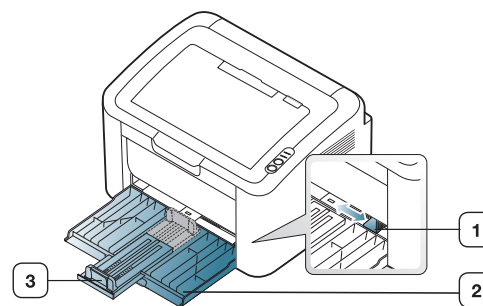

- 1 Guía de ancho del papel
- 2 Bandeja
- 3 Guía de longitud del papel

1. Abra la cubierta frontal y tome la guía de longitud del papel y tire de ella para extender la bandeja.

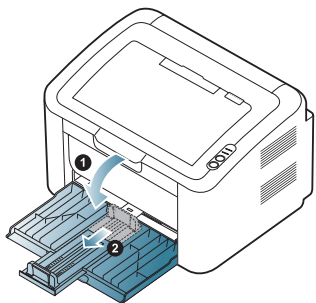

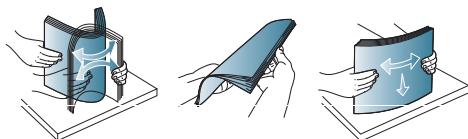

 Dado que el dispositivo pesa poco, es posible que se mueva al abrir y cerrar la bandeja o al instalar o quitar el cartucho de tóner. Intente no mover el dispositivo al realizar estas tareas.

2. Doble o abanique el borde de la pila de papel para separar las páginas antes de cargar el papel en la impresora. Introduzca el papel en la bandeja.



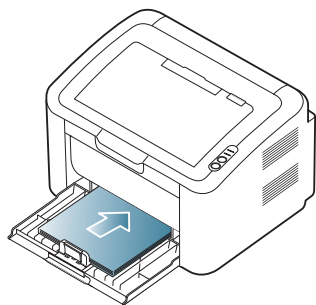

3. Cargue el papel con la cara de impresión hacia arriba. Asegúrese de que, en la bandeja, las cuatro esquinas del papel no estén dobladas.

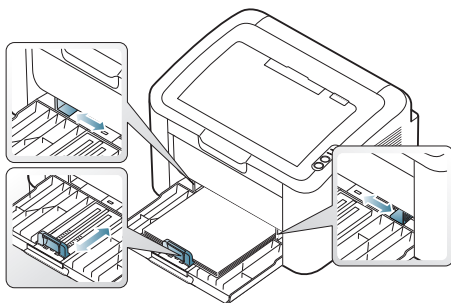

 No sobrecargue la bandeja de papel. De lo contrario, se podría producir un atasco de papel.

4. Apriete la guía de longitud del papel para ajustar la guía para que quede contra el borde posterior del papel; luego apriete las guías de ancho del papel para que queden contra los lados del papel.



-  No empuje las guías de ancho más de lo necesario, ya que los materiales podrían deformarse.
- No use papel que se abarquille más de 6 mm.

- Si no ajusta la guía de ancho del papel, se pueden producir atascos de papel.



Carga de papel en la bandeja

Bandeja

1. Abra la cubierta frontal y tome la guía de longitud del papel y tire de ella para extender la bandeja. Luego, ajuste el tamaño de la bandeja al tamaño del material que va a cargar. (Consulte "Cambio del tamaño de la bandeja" en la página 33.)
2. Doble o abanique el borde de la pila de papel para separar las páginas antes de cargar el papel en la impresora.

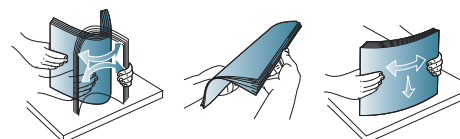

3. Coloque el papel con el lado que desea imprimir hacia arriba.

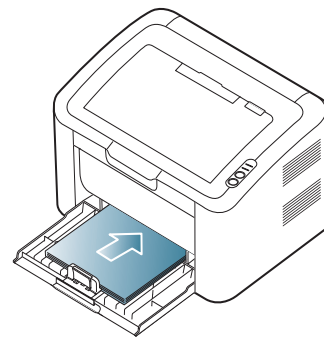

Cuando imprima un documento, establezca el tipo y el tamaño del papel para la bandeja.

Para obtener información acerca de cómo configurar el tipo y el tamaño del papel, consulte el panel de control (consulte "Configuración de la bandeja y el papel predeterminados" en la página 32).

-  Si tiene problemas con la alimentación del papel, compruebe que este se ajusta a las especificaciones de material. A continuación, pruebe a colocar una sola hoja cada vez en la bandeja (consulte "Especificaciones del material de impresión" en la página 68, "Impresión de materiales especiales" en la página 35).
- La configuración establecida desde el controlador de la impresora anula la configuración establecida en el panel de control.

Alimentación manual en la bandeja



En la bandeja se pueden cargar tamaños y tipos de materiales de impresión especiales, como postales, tarjetas y sobres. Es útil para la impresión de una sola página en papel con membrete o en papel de color.

Consejos para usar el método de alimentación manual

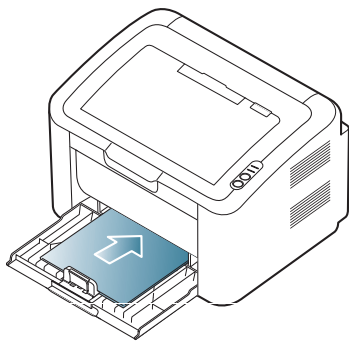
- Si selecciona **Papel > Origen > Alimentación manual** desde el controlador de la impresora, debe pulsar  cada vez que imprime una página.
Utilice sólo un tamaño, tipo y gramaje de material de impresión por vez en la bandeja.
 - Para prevenir atascos de papel, no añada papel durante la impresión.
 - El material de impresión debe cargarse con la cara de impresión hacia arriba, de manera que el extremo superior entre en primer lugar en la bandeja. Además, deberá situarse en el centro de la bandeja.
 - Utilice siempre los materiales de impresión recomendados para evitar atascos de papel y problemas en la calidad de impresión. (Consulte “Especificaciones del material de impresión” en la página 68.)
 - Alise cualquier arruga que puedan presentar las postales, los sobres y las etiquetas antes de introducirlas en la bandeja.
1. Cargue el papel en la bandeja.



- Para la impresión en materiales especiales, debe seguir las siguientes indicaciones de carga. (Consulte “Impresión de materiales especiales” en la página 35.)
 - Si el papel no se introduce correctamente al imprimir, introduzca el papel con cuidado de forma manual hasta que se inicie la alimentación automáticamente.
2. Presione las guías de ancho del papel de la bandeja y ajústelas al ancho del papel. No presione con demasiada fuerza o el papel se doblará, provocando un atasco de papel o una impresión torcida.
 3. Abra el soporte de salida.
 4. Para imprimir desde una aplicación, abra la aplicación y abra el menú de impresión.
 5. Abra **Preferencias de impresión**. (Consulte “Abrir las preferencias de impresión” en la página 39.)
 6. Haga clic en la ficha **Papel** en **Preferencias de impresión** y seleccione un tipo de papel apropiado.
 Por ejemplo, si desea utilizar una etiqueta, establezca el tipo de papel en **Etiquetas**.
 7. En el origen del papel, seleccione **Alimentación manual** y luego pulse **Aceptar**.
 8. Comience a imprimir.

-  Si imprime varias páginas, cargue la hoja siguiente una vez se haya impreso la primera página y pulse . Repita este procedimiento para cada página que vaya a imprimir.

Impresión de materiales especiales

La tabla siguiente muestra los materiales especiales disponibles para la impresión.

-  Cuando imprima en materiales especiales, le recomendamos que introduzca un papel por vez. Compruebe la capacidad máxima de entrada de los materiales en bandeja. (Consulte “Especificaciones del material de impresión” en la página 68.)

Tipos	Bandeja	Alimentación manual en bandeja ^a
Papel normal	•	•
Grueso	•	•
Fino	•	•
Algodón		•
Color		•
Preimpreso		•
Reciclado	•	•
Sobre		•
Transparencias		•
Etiquetas		•
Tarjetas		•
Bond		•
Papel archivo	•	•

a. Cargue un papel por vez.

(•: admitido, en blanco: no admitido)

Los siguientes tipos de material se muestran en **Preferencias de impresión**. Esta opción de tipo de papel permite establecer el tipo de papel que se cargará en la bandeja. La selección del material adecuado le permitirá obtener la mejor calidad de impresión. Si se selecciona material de impresión inapropiado, la calidad de impresión será defectuosa.

- **Papel normal:** papel común. Seleccione este tipo si imprime de 60 a 120 g/m².
- **Grueso:** Papel grueso de 90 a 163 g/m².
- **Fino:** Papel fino de 60 a 70 g/m².
- **Algodón:** Papel de algodón de 75 a 90 g/m².
- **Color:** Papel de color de 75 a 90 g/m².
- **Preimpreso:** Papel preimpreso/con membrete de 75 a 90 g/m².
- **Reciclado:** Papel reciclado de 60 a 90 g/m².

-  Cuando utiliza papel reciclado, es posible que las copias se arruguen y/o se produzcan atascos debido al abarquillado excesivo del papel.

- **Tarjetas:** Tarjetas de 105 a 163 g/m².
- **Sobre:** Sobres de 75 to 90 g/m².

- **Transparencia:** Papel de transparencias de 138 a 146 g/m².
- **Etiquetas:** Etiquetas de 120 a 150 g/m².
- **Bond:** Papel bond de 105 a 120 g/m².
- **Papel archivo:** De 70 a 90 g/m². Si necesita guardar la impresión durante mucho tiempo, como en el caso de los archivos.

Sobres

La impresión satisfactoria de los sobres depende de la calidad de éstos.

Para imprimir en sobres, la parte donde se coloca el sello debe ubicarse en la parte izquierda y el extremo donde va el sello debe ingresar primero a la impresora en la parte central de la bandeja.

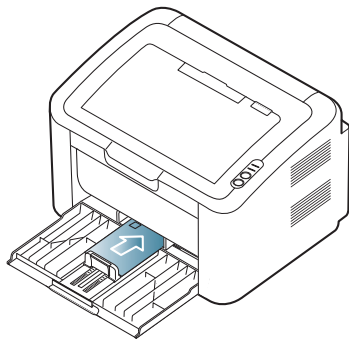

- Cuando seleccione sobres, tenga en cuenta los siguientes factores:
 - **Gramaje:** El gramaje del sobre no debe exceder los 90 g/m², ya que podrían producirse atascos de papel.
 - **Estructura:** Antes de imprimir, los sobres deben estar completamente planos, con menos de 6 mm de abarquillamiento y sin aire.
 - **Estado:** los sobres no deben presentar arrugas, muescas ni ningún otro tipo de deterioro.
 - **Temperatura:** utilice sobres que sean compatibles con las condiciones de calor y presión de la impresora durante su funcionamiento.
- Utilice sólo sobres con pliegues bien definidos.
- No utilice sobres con sellos.
- No utilice sobres con broches, cierres, ventanillas, revestimientos satinados, sellos autoadhesivos u otros materiales sintéticos.
- No utilice sobres dañados o de baja calidad.
- Asegúrese de que el cierre que hay en ambos extremos llegue hasta la esquina del sobre.

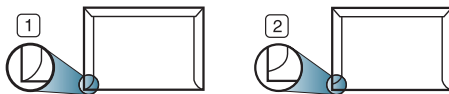

1 Aceptable

2 Inaceptable

- Los sobres que tengan una banda autoadhesiva o más de una solapa plegable que permite un cierre hermético deben utilizar materiales adhesivos que soporten la temperatura de fusión del dispositivo (unos 170 °C) durante 0,1 segundos. Las solapas y las bandas adicionales podrían arrugarse y producir atascos, e incluso podrían ocasionar daños en el fusor.
- Para obtener una calidad de impresión óptima, coloque los márgenes a una distancia no superior a 15 mm de los extremos del sobre.
- No imprima en el área donde coinciden los puntos de unión del sobre.

Transparencias

Para evitar daños en el dispositivo, utilice sólo transparencias diseñadas para impresoras láser.

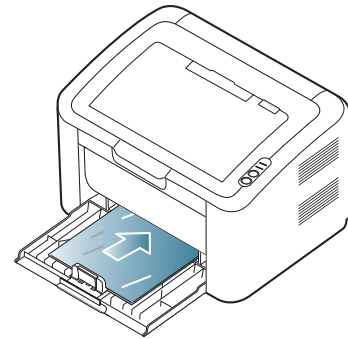

- Las transparencias que se utilicen en el dispositivo deben ser capaces de soportar la temperatura de fusión del dispositivo.
- Colóquelas sobre una superficie plana tras retirarlas de la impresora.
- No deje transparencias sin usar en la bandeja de papel durante mucho tiempo. El polvo y la suciedad podrían acumularse y causar manchas en la impresión.
- Maneje con cuidado las transparencias para evitar que se corra la impresión o que queden los dedos marcados.
- Para evitar que pierdan el color, no exponga las transparencias impresas a la luz solar durante mucho tiempo.
- Asegúrese de que las transparencias no presenten arrugas, abarquillamiento o bordes rasgados.
- No utilice transparencias que se separen de la lámina posterior.
- Para evitar que las transparencias se adhieran entre sí, no las coloque unas encima de otras a medida que se imprimen.

Etiquetas

Para evitar daños en el dispositivo, utilice solamente etiquetas diseñadas para dispositivos láser.

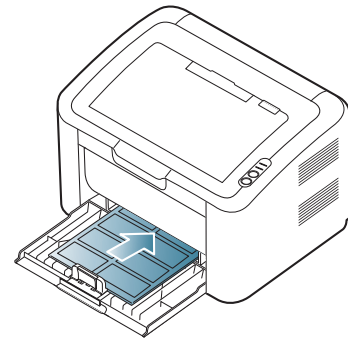

- Cuando seleccione etiquetas, tenga en cuenta los siguientes factores:
 - **Adhesivos:** El material adhesivo debe soportar la temperatura de fusión del dispositivo (aprox. 170 °C).
 - **Disposición:** utilice sólo etiquetas que no dispongan de refuerzos entre ellas. Las etiquetas pueden desprenderse de las hojas con espacios entre las etiquetas, lo que puede ocasionar graves atascos de papel.
 - **Abarquillamiento:** Antes de imprimir, debe comprobar que las etiquetas no quedan arrugadas y que su abarquillamiento no supera los 13 mm en cualquier dirección.
 - **Estado:** no utilice etiquetas que presenten arrugas, burbujas de aire u otras indicaciones de separación.

- Compruebe que no haya ningún material adhesivo entre ellas. De lo contrario, éstas pueden desprenderse durante la impresión y ocasionar atascos de papel. El material adhesivo, además puede causar daños en componentes de la impresora.
- No cargue la misma hoja de etiquetas en la impresora más de una vez. El material adhesivo de las etiquetas está diseñado para que se utilice una sola vez en el dispositivo.
- No utilice etiquetas que se hayan desprendido de la hoja posterior o que presenten arrugas, burbujas de aire u otros daños.

Tarjetas o papel de tamaño personalizado

Se pueden imprimir con esta impresora postales, tarjetas y otros materiales de tamaño personalizado.

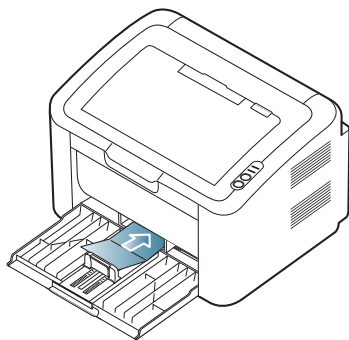

- No intente imprimir en materiales cuyo tamaño sea inferior a 76 mm de ancho o 183 mm de largo.
- En las aplicaciones de software, defina los márgenes con un valor mínimo de 6,4 mm lejos de los extremos del material.

Papel con membrete o preimpreso

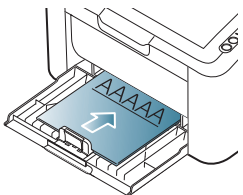
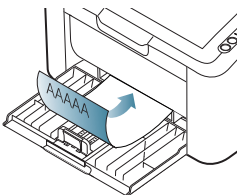
Una cara	Doble cara
<p>Cara de impresión hacia arriba</p> 	<p>Cara de impresión hacia abajo</p> 

- El papel con membrete/preimpreso debe estar impreso con tintas no inflamables y resistentes al calor, que no se diluyan, vaporicen ni desprendan emisiones peligrosas cuando se someten a la temperatura de fusión de la impresora (unos 170 °C) durante 0,1 segundos.
- La tinta de los papeles con membrete/preimpreso no debe ser inflamable y no debe afectar a ninguno de los rodillos de la impresora.
- Los formularios y los papeles con membrete deben estar herméticamente sellados, en un envoltorio resistente a la humedad, para evitar deformaciones durante su almacenamiento.
- Antes de proceder a cargar el papel con membrete/papel preimpreso, compruebe que la tinta del papel está seca. Durante el proceso de fusión, la tinta húmeda puede desprenderse del papel preimpreso y reducir así la calidad de impresión.

Uso del soporte de salida del papel

-  La superficie de la bandeja de salida podría calentarse si imprime muchas páginas seguidas. Asegúrese de no tocar la superficie y no permita que los niños se acerquen a ella.

Las páginas impresas se apilan en el soporte de salida, y el soporte de salida ayudará a que éstas se alineen. La impresora envía impresiones a la bandeja de salida de forma predeterminada.

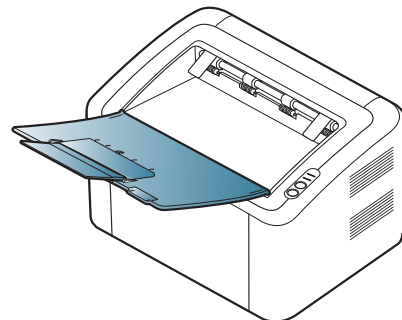

Impresión

Este capítulo explica los trabajos de impresión más comunes.

Este capítulo incluye:

- Características del controlador de la impresora
- Impresión básica
- Abrir las preferencias de impresión
- Uso de la Ayuda
- Uso de funciones especiales de impresión

 Los procesos detallados en este capítulo se basan principalmente en Windows XP.

Características del controlador de la impresora

Los controladores de la impresora admiten las siguientes funciones estándar:

- Selección de orientación, tamaño, origen y tipo de papel.
- Cantidad de copias.

Además, se pueden utilizar diversas funciones especiales de impresión. La tabla siguiente muestra una descripción general de las funciones compatibles con los controladores de la impresora.

 Es posible que algunos modelos o sistemas operativos no sean compatibles con algunas funciones de la tabla siguiente.

Controlador de la impresora





Función	Windows
Opción de calidad de impresión	•
Impresión de pósters	•
Varias páginas por cara	•
Impresión de folletos (manual)	•
Ajustar a página	•
Reducción y ampliación de impresión	•
Fuente diferente para la primera página	•
Marca de agua	•
Superposición	•
Impresión a doble cara (manual)	•

(•: compatible)

- Modificación de la configuración predeterminada de impresión
- Configuración del dispositivo como predeterminado
- Impresión a un archivo (PRN)
- Impresión en Macintosh
- Impresión en Linux

Impresión básica

La impresora permite imprimir desde varias aplicaciones de Windows, Macintosh o Linux. Los procedimientos de impresión pueden variar según la aplicación utilizada.

-  • La ventana **Preferencias de impresión** que aparece en este Manual del usuario puede variar según el dispositivo en uso. Sin embargo, la composición de la ventana de **Preferencias de impresión** es similar. Compruebe que el sistema operativo sea compatible con su dispositivo. Consulte la sección Compatibilidad con sistemas operativos en Especificaciones de la impresora. (Consulte “Requisitos del sistema” en la página 27.)
- Si selecciona una opción en **Preferencias de impresión**, es posible que vea una marca de advertencia,  o . Un signo de exclamación () quiere decir que puede seleccionar esa opción determinada, aunque no sea la más recomendable, mientras que el signo () implica que no puede seleccionar esa opción debido al entorno o a la configuración del dispositivo.

A continuación, se describen los pasos generales que es preciso efectuar para imprimir en diferentes aplicaciones de Windows.

-  • Impresión básica en Macintosh. (Consulte “Impresión en Macintosh” en la página 44.)
- Impresión básica en Linux. (Consulte “Impresión en Linux” en la página 45.)

La ventana **Preferencias de impresión** siguiente es para el Bloc de notas de Windows XP. Su ventana **Preferencias de impresión** puede ser diferente, en función del sistema operativo o la aplicación que utilice.

1. Abra el documento que desee imprimir.
2. Seleccione **Imprimir** en el menú **Archivo**. Aparecerá la ventana **Imprimir**.

3. Seleccione el dispositivo de la lista **Seleccionar impresora**.

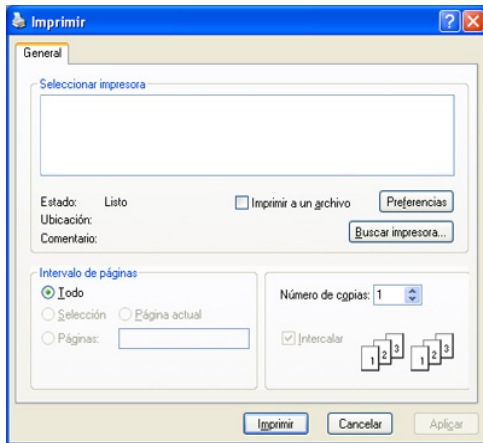

Es posible seleccionar la configuración básica de impresión, incluidos el número de copias y el intervalo de impresión, en la ventana **Imprimir**.

Para obtener el máximo rendimiento de las funciones que ofrece el controlador de la impresora, haga clic en **Propiedades** o **Preferencias** en la ventana **Imprimir** para cambiar los ajustes de impresión. (Consulte "Abrir las preferencias de impresión" en la página 39.)

4. Para iniciar el trabajo de impresión, haga clic en **Aceptar** o en **Imprimir** en la ventana **Imprimir**.

Samsung AnyWeb Print le permite ahorrar tiempo con las capturas de pantalla o la impresión de imágenes. En Windows, haga clic en **Inicio** > **Todos los programas** > **Samsung Printers** > **Samsung AnyWeb Print** para acceder al sitio web en el que está disponible la herramienta para descargarla. En Macintosh, haga clic en **Aplicación** > **Samsung** > **Samsung AnyWeb Print**.

Cancelación de un trabajo de impresión

Si el trabajo de impresión está esperando en una cola de impresión, puede cancelarlo de la siguiente manera:

1. Haga clic en el menú **Inicio** de Windows.
2. En Windows 2000, seleccione **Configuración** > **Impresoras**.
 - En Windows XP/2003, seleccione **Impresoras y faxes**.
 - En Windows 2008/Vista, seleccione **Panel de control** > **Hardware y sonido** > **Impresoras**.
 - En Windows 7, seleccione **Panel de control** > **Hardware y sonido** > **Dispositivos e impresoras**.
 - En Windows Server 2008 R2, seleccione **Panel de control** > **Hardware y sonido** > **Dispositivos e impresoras**.
3. En Windows 2000, XP, 2003, 2008 y Vista, haga doble clic en el dispositivo. En Windows 7 y Windows Server 2008 R2, haga clic con el botón secundario del ratón en el icono de la impresora > menús contextuales > **Ver impresiones en curso**.

Si el elemento **Ver impresiones en curso** tiene la marca ►, puede seleccionar otros controladores conectados con la impresora seleccionada.

4. En el menú **Documento**, seleccione **Cancelar**.

También puede acceder a esta ventana si hace doble clic en el icono del dispositivo () en la barra de tareas de Windows.

También puede cancelar el trabajo actual pulsando ⏏ en el panel de control.

Abrir las preferencias de impresión

Puede previsualizar los ajustes que seleccione en la parte superior de las **Preferencias de impresión**.

1. Abra el documento que desee imprimir.
2. Seleccione **Imprimir** en el menú **Archivo**. Aparecerá la ventana **Imprimir**.
3. Seleccione el dispositivo de la lista **Seleccionar impresora**.
4. Haga clic en **Propiedades** o **Preferencias**.

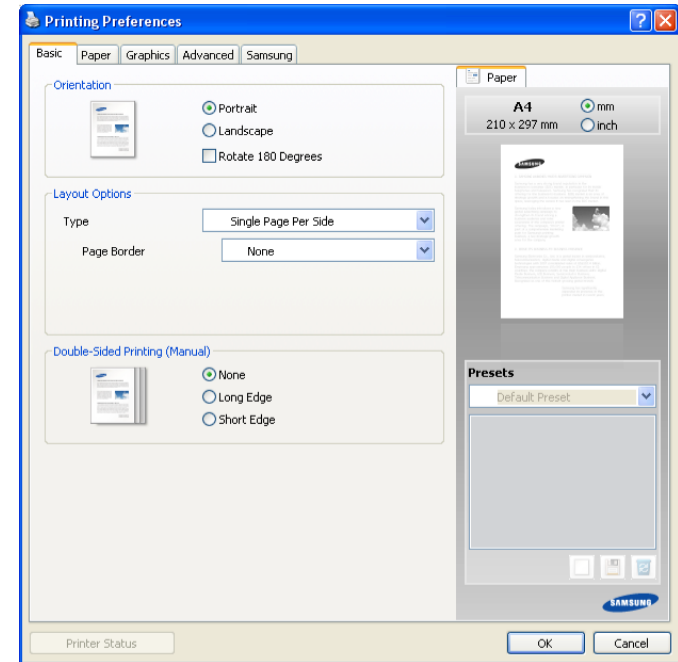

Uso de una configuración favorita

La opción **Valores predet.**, que aparece en cada ficha de preferencias excepto en la ficha **Samsung**, permite guardar las preferencias actuales para el futuro.

Para guardar una configuración de **Valores preestablecidos**:

1. Modifique los valores según sea necesario en cada ficha.
2. Introduzca un nombre para la configuración en el cuadro de entrada de texto **Valores preestablecidos**.

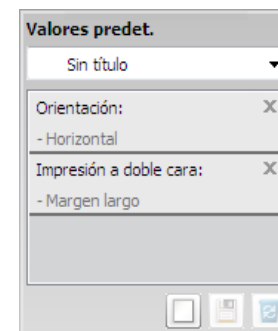

3. Haga clic en **Agregar**. Cuando guarda **Valores preestablecidos**, se guardan todas las configuraciones actuales del controlador.

Si hace clic en **Agregar**, el botón **Agregar** cambia al botón **Actualizar**. Seleccione más opciones haciendo clic en **Actualizar** y se añadirán los ajustes a **Valores preestablecidos** que haya hecho.

Para utilizar la configuración guardada, selecciónela en la lista desplegable **Valores predet.** Ahora el dispositivo debe imprimir de acuerdo con la configuración seleccionada.

Para eliminar la configuración guardada, selecciónela en la lista desplegable **Valores predet.** y haga clic en **Eliminar**.

Asimismo, es posible restablecer la configuración predeterminada del controlador de impresión seleccionando **Establecer valores predeterminados** de la lista desplegable **Valores predet.**

Uso de la Ayuda

Haga clic en el signo de interrogación en la esquina superior derecha de la ventana y haga clic en tema del cual desee información. Seguidamente, aparecerá una ventana con información sobre la funcionalidad de la opción que se facilita desde el controlador.



Si desea buscar información con una palabra clave, haga clic en la ficha **Samsung**, de la ventana **Preferencias de impresión**, e introduzca una palabra en la línea de entrada de la opción **Ayuda**. Para obtener información sobre los consumibles, actualizaciones del controlador o información sobre el registro, entre otros, haga clic en los botones correspondientes.

Uso de funciones especiales de impresión

Las funciones especiales de impresión incluyen:

- “Impresión de varias páginas en una hoja” en la página 40
- “Impresión de pósters” en la página 40
- “Impresión de folletos (manual)” en la página 40
- “Impresión en ambas caras del papel (manual)” en la página 41
- “Cambie la proporción del documento” en la página 41
- “Ajuste del documento a un tamaño de papel seleccionado” en la página 41
- “Uso de marcas de agua” en la página 41
- “Uso de superposiciones” en la página 42
- “Opciones de calidad de impresión” en la página 43

Impresión de varias páginas en una hoja

Es posible seleccionar el número de páginas que desea imprimir en una sola hoja. Para imprimir varias páginas en una hoja, se reduce el tamaño de las páginas y se disponen en el orden especificado. Es posible imprimir un máximo de 16 páginas en una hoja.

1. Para modificar la configuración de impresión en la aplicación de software, acceda a las **Preferencias de impresión**. (Consulte “Abrir las preferencias de impresión” en la página 39.)
2. Haga clic en la ficha **Básico**, seleccione **Varias páginas por cara** de la lista desplegable **Tipo**.
3. Seleccione el número de páginas que desea imprimir por hoja (2, 4, 6, 9 ó 16) en la lista desplegable **Páginas por cara**.

4. Seleccione el orden de las páginas de la lista desplegable **Orden de páginas**, si es necesario.
5. Seleccione **Imprimir bordes de página** para imprimir un borde en las páginas.
6. Haga clic en la ficha **Papel** y seleccione el **Tamaño**, el **Origen** y el **Tipo**.
7. Haga clic en **Aceptar** o **Imprimir** hasta que se cierre la ventana **Imprimir**.

Impresión de pósters

Esta función permite imprimir un documento de una sola página en 4, 9 ó 16 hojas, que pueden pegarse para formar un documento de tamaño póster.

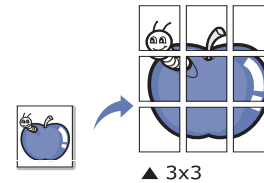

1. Para modificar la configuración de impresión en la aplicación de software, acceda a las **Preferencias de impresión**. (Consulte “Abrir las preferencias de impresión” en la página 39.)
2. Haga clic en la ficha **Básico**, seleccione **Impresión de pósters** de la lista desplegable **Tipo**.
3. Seleccione el diseño de página que desee.
Diseños disponibles:
 - **Póster 2 x 2:** el documento se ampliará y se dividirá en 4 páginas.
 - **Póster 3 x 3:** el documento se ampliará y se dividirá en 9 páginas.
 - **Póster 4 x 4:** el documento se ampliará y se dividirá en 16 páginas.
4. Seleccione el valor **Superposición de pósters**. Especifique **Superposición de pósters** en milímetros mediante el botón de selección de la parte superior de la ficha **Básico** para que sea más fácil pegar las hojas.

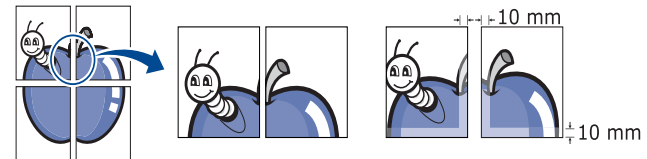

5. Haga clic en la ficha **Papel** y seleccione el **Tamaño**, el **Origen** y el **Tipo**.
6. Haga clic en **Aceptar** o **Imprimir** hasta que se cierre la ventana **Imprimir**.
7. Puede completar el póster pegando las hojas.

Impresión de folletos (manual)



Esta función permite imprimir un documento en las dos caras del papel y ordenar las páginas de manera que el papel pueda doblarse por la mitad, después de la impresión, para generar un folleto.

-  Si desea imprimir un folleto, deberá imprimir en papel de tamaño Carta, Legal, A4, Folio u Oficio.



1. Para modificar la configuración de impresión en la aplicación de software, acceda a las **Preferencias de impresión**. (Consulte “Abrir las preferencias de impresión” en la página 39.)
2. Haga clic en la ficha **Básico** y seleccione **Impresión de folletos** de la lista desplegable **Tipo**.
3. Haga clic en la ficha **Papel** y seleccione el **Tamaño**, el **Origen** y el **Tipo**.

 La opción **Impresión de folletos** no está disponible para todos los tamaños de papel. Para saber los tamaños de papel disponibles para esta función, seleccione los tamaños disponibles en la opción **Tamaño** de la ficha **Papel**.

Si selecciona un tamaño de papel no disponible, se cancelará la opción de forma automática. Seleccione únicamente un papel disponible (papel sin marcas  ni .

4. Haga clic en **Aceptar** o **Imprimir** hasta que se cierre la ventana **Imprimir**.
5. Después de la impresión, doble y grape las páginas.

Impresión en ambas caras del papel (manual)

Puede imprimir en ambas caras del papel (dúplex). Antes de imprimir, debe decidir la orientación del documento. Puede utilizar esta función con papel de tamaño Carta, Legal, A4, Folio US u Oficio. (Consulte “Especificaciones del material de impresión” en la página 68.)

 Recomendamos no imprimir en ambas caras del material de impresión especial, como etiquetas, sobres o papel grueso. Se podría producir un atasco de papel o dañar la impresora.

1. Para modificar la configuración de impresión en la aplicación de software, acceda a las **Preferencias de impresión**. (Consulte “Abrir las preferencias de impresión” en la página 39.)
2. Haga clic en la ficha **Avanzado**.
3. En la sección **Impresión a doble cara (manual)**, seleccione la opción de encuadernación deseada.
 - **Ninguna**
 - **Margen largo:** esta opción es el diseño convencional que se utiliza en la encuadernación de documentos impresos.



- **Margen corto:** es el diseño convencional que se utiliza en los calendarios.

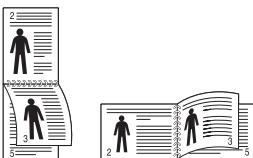

4. Haga clic en la ficha **Papel** y seleccione el **Tamaño**, el **Origen** y el **Tipo**.
5. Haga clic en **Aceptar** o **Imprimir** hasta que se cierre la ventana **Imprimir**.

 Si el dispositivo no tiene una unidad dúplex, deberá completar el trabajo de impresión manualmente. El dispositivo imprime primero cualquier otra página del documento. Luego, aparece un mensaje en el equipo. Siga las instrucciones que aparecen en la pantalla para completar el trabajo de impresión.

Cambie la proporción del documento

Es posible cambiar el tamaño de un documento para que se vea más grande o más pequeño en la página impresa si se cambia el porcentaje por el deseado.

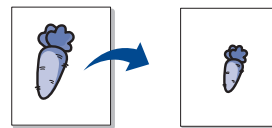

1. Para modificar la configuración de impresión en la aplicación de software, acceda a las **Preferencias de impresión**. (Consulte “Abrir las preferencias de impresión” en la página 39.)
2. Haga clic en la ficha **Papel**.
3. Introduzca el ajuste de escala en el cuadro de entrada **Porcentaje**. También puede hacer clic en las flechas arriba/abajo para seleccionar el ajuste de escala.
4. Seleccione el **Tamaño**, el **Origen** y el **Tipo** en **Opciones papel**.
5. Haga clic en **Aceptar** o **Imprimir** hasta que se cierre la ventana **Imprimir**.

Ajuste del documento a un tamaño de papel seleccionado

Esta función permite ampliar o reducir el trabajo de impresión al tamaño del papel seleccionado, independientemente del tamaño del documento. Esto puede resultar de gran utilidad si se desea revisar determinados detalles de un documento de pequeño tamaño.

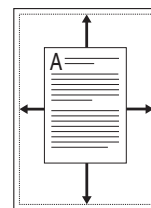

1. Para modificar la configuración de impresión en la aplicación de software, acceda a las **Preferencias de impresión**. (Consulte “Abrir las preferencias de impresión” en la página 39.)
2. Haga clic en la ficha **Papel**.
3. Seleccione el tamaño de papel que desee en **Ajustar a página**.
4. Seleccione el **Tamaño**, el **Origen** y el **Tipo** en **Opciones papel**.
5. Haga clic en **Aceptar** o **Imprimir** hasta que se cierre la ventana **Imprimir**.

Uso de marcas de agua

La opción **Marcas de agua** permite imprimir texto en un documento existente. Por ejemplo, se pueden usar cuando desee que aparezcan las palabras “BORRADOR” o “CONFIDENCIAL” impresas en letras grandes de color gris en diagonal, en la primera página o en todas las páginas de un documento.

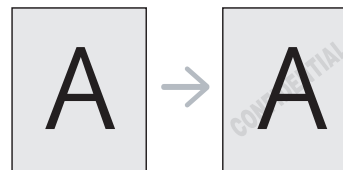

Hay varias marcas de agua predefinidas que se incluyen con el dispositivo. Puede modificarlas o puede añadir nuevas a la lista.

Uso de una marca de agua existente

1. Para modificar la configuración de impresión en la aplicación de software, acceda a las **Preferencias de impresión**. (Consulte “Abrir las preferencias de impresión” en la página 39.)
2. Haga clic en la ficha **Avanzado** y seleccione la marca de agua deseada de la lista desplegable **Marca de agua**. Verá la marca de agua seleccionada en la imagen de vista preliminar.
3. Haga clic en **Aceptar** o **Imprimir** hasta que se cierre la ventana de impresión.

Creación de una marca de agua

1. Para modificar la configuración de impresión en la aplicación de software, acceda a las **Preferencias de impresión**. (Consulte “Abrir las preferencias de impresión” en la página 39.)
2. En la ficha **Avanzado**, seleccione **Editar...** de la lista desplegable **Marca de agua**. Aparecerá la ventana **Modificar marcas de agua**.
3. Introduzca un texto en el cuadro **Mensajes de marcas de agua**. Puede introducir hasta 256 caracteres. El mensaje se mostrará en la ventana de vista preliminar.

Cuando la casilla **Sólo la primera página** está seleccionada, la marca de agua se imprime sólo en la primera página.

4. Seleccione las opciones de marca de agua deseadas. Puede seleccionar el nombre, el estilo y el tamaño de la fuente, así como el nivel de la escala de grises, en la sección **Atributos de fuente**. Además puede configurar el ángulo de la marca de agua en la sección **Ángulo del mensaje**.
5. Haga clic en **Agregar** para añadir una nueva marca de agua a la lista **Marcas de agua actuales**.
6. Cuando haya acabado, haga clic en **Aceptar** o **Imprimir** hasta que se cierre la ventana **Imprimir**.

Para dejar de imprimir la marca de agua, seleccione **Ninguna** de la lista desplegable **Marca de agua**.

Modificación de una marca de agua

1. Para modificar la configuración de impresión en la aplicación de software, acceda a las **Preferencias de impresión**. (Consulte “Abrir las preferencias de impresión” en la página 39.)
2. Haga clic en la ficha **Avanzado** y seleccione **Editar...** de la lista desplegable **Marca de agua**. Aparecerá la ventana **Modificar marcas de agua**.
3. Seleccione la marca de agua que desee modificar de la lista **Marcas de agua actuales** y modifique los mensajes de marcas de agua y las opciones.
4. Haga clic en **Actualizar** para guardar los cambios.
5. Haga clic en **Aceptar** o **Imprimir** hasta que se cierre la ventana **Imprimir**.

Eliminación de una marca de agua

1. Para modificar la configuración de impresión en la aplicación de software, acceda a las **Preferencias de impresión**. (Consulte “Abrir las preferencias de impresión” en la página 39.)
2. Haga clic en la ficha **Avanzado** y seleccione **Editar...** de la lista desplegable **Marca de agua**. Aparecerá la ventana **Modificar marcas de agua**.
3. Seleccione la marca de agua que desea eliminar de la lista **Marcas de agua actuales** y haga clic en **Eliminar**.
4. Haga clic en **Aceptar** o **Imprimir** hasta que se cierre la ventana **Imprimir**.

Uso de superposiciones

Una superposición consiste en contenido guardado en la unidad de disco duro que puede superponerse en cualquier documento que imprima. Una superposición suele utilizarse en lugar de papel con membrete. En lugar de utilizar papel con membrete preimpreso, puede crear una superposición que contenga la misma información que aparece en el membrete. Para imprimir una carta con el membrete de la empresa, no será necesario cargar en el dispositivo el papel con el membrete preimpreso. En cambio, puede simplemente imprimir el membrete superpuesto en el documento.

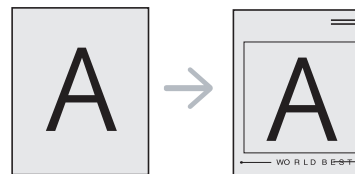

Creación de una nueva superposición

Para utilizar una superposición de páginas, debe crear una superposición de páginas nueva que contenga su contenido.

1. Cree o abra un documento que contenga el contenido que desea utilizar en una nueva superposición de páginas. Coloque los elementos como desee que aparezcan cuando se agreguen al original.
2. Para guardar el documento como una superposición, vaya a las **Preferencias de impresión**. (Consulte “Abrir las preferencias de impresión” en la página 39.)
3. Haga clic en la ficha **Avanzado** y seleccione **Editar...** en la lista desplegable **Texto**. Aparece la ventana **Editar superposiciones**.
4. En la ventana **Editar superposiciones**, haga clic en **Crear**.
5. En la ventana **Guardar como**, escriba un nombre de hasta ocho caracteres en el cuadro **Nombre de archivo**. Seleccione la ruta de destino, si es necesario. (La ruta predeterminada es C:\Formover.)
6. Haga clic en **Guardar**. El nombre aparecerá en la **Lista de superposiciones**.
7. Haga clic en **Aceptar** o **Imprimir** hasta que se cierre la ventana **Imprimir**.
8. El archivo no se imprimirá. Se almacenará en el disco duro del ordenador.



El tamaño del documento de superposición debe coincidir con el del documento que se va a imprimir. No cree ninguna superposición con marca de agua.

Uso de una superposición

Después de crear una superposición, puede imprimirla con el documento. Para imprimir una superposición en un documento:

1. Cree o abra el documento que desea imprimir.
2. Para modificar la configuración de impresión en la aplicación de software, acceda a las **Preferencias de impresión**. (Consulte “Abrir las preferencias de impresión” en la página 39.)
3. Haga clic en la ficha **Avanzado**.
4. Seleccione la superposición deseada del cuadro de la lista desplegable **Texto**.
5. Si el archivo de superposición deseado no aparece en la lista desplegable **Texto**, seleccione **Editar...** y haga clic en **Cargar**. Seleccione el archivo de superposición que desea utilizar. Si ha almacenado el archivo de superposición que desea usar en un recurso externo, también puede cargar el archivo cuando accede a la ventana **Abrir**.

Después de seleccionar el archivo, haga clic en **Abrir**. El archivo aparecerá en el cuadro **Lista de superposiciones** y estará disponible para imprimir. Seleccione la superposición del cuadro **Lista de superposiciones**.

- Si es necesario, marque la casilla **Confirmar superposición de páginas al imprimir**. Si se selecciona esta casilla, aparece un mensaje cada vez que envía un documento para su impresión, y se le pide que confirme que desea imprimir una superposición en el documento.

Si no está activado y se seleccionó una superposición, ésta se imprimirá automáticamente con el documento.

- Haga clic en **Aceptar** o **Imprimir** hasta que se cierre la ventana **Imprimir**.

La superposición seleccionada se imprime en el documento.

-  La resolución del documento de superposición debe ser igual a la del trabajo de impresión original.

Eliminación de una superposición

Puede eliminar una superposición que ya no vaya a utilizar.

- En la ventana **Preferencias de impresión**, haga clic en **Avanzado**.
- Seleccione **Editar...** en la lista desplegable **Superposición**.
- Seleccione la superposición que desee eliminar del cuadro **Lista de superposiciones**.
- Haga clic en **Eliminar**.
- Cuando aparezca la ventana con el mensaje de confirmación, haga clic en **Sí**.
- Haga clic en **Aceptar** o **Imprimir** hasta que se cierre la ventana **Imprimir**.

Opciones de calidad de impresión

Utilice las opciones de gráficos para ajustar la calidad de impresión de acuerdo con sus necesidades de impresión específicas.

- Para modificar la configuración de impresión en la aplicación de software, acceda a las **Preferencias de impresión**. (Consulte "Abrir las preferencias de impresión" en la página 39.)
- Haga clic en la ficha **Gráficos**.

- 
 - Las opciones que se pueden seleccionar varían según el modelo de la impresora.
 - Consulte la ayuda para obtener información sobre cada opción de las **Preferencias de impresión**.
- Fuente/Texto:** seleccione **Oscurecer texto** para imprimir textos más oscuros que en un documento normal. Utilice **Todo el texto en negro** para imprimir totalmente en negro, independientemente del color que aparezca en la pantalla.
- Controlador de gráficos: Resolución del contorno** permite destacar los bordes de los textos y las líneas finas para mejorar la legibilidad.
- Modo Ahorro:** si selecciona esta opción, aumentará la duración del cartucho de tóner y disminuirá el costo por página, sin reducir demasiado la calidad de la impresión.
 - **Configuración de la impresora:** si selecciona esta opción, esta función se establece según la configuración que haya indicado en el dispositivo. (En algunos modelos, no es posible cambiar la configuración del dispositivo. En ese caso, la configuración predeterminada está desactivada).
 - **Activado:** seleccione esta opción para reducir el consumo de tóner de la impresora en cada página.
 - **Desactivado:** seleccione esta opción si no desea ahorrar tóner al imprimir un documento.

- **Oscuridad:** esta opción ajusta la densidad del tóner en las impresiones. Los valores son **Normal**, **Claro** y **Oscuro**.
- Haga clic en **Aceptar** o **Imprimir** hasta que se cierre la ventana **Imprimir**.

Modificación de la configuración predeterminada de impresión

-  La mayoría de las aplicaciones de Windows tienen prioridad sobre los valores que se especifiquen en el controlador de impresión. En primer lugar, modifique todos los valores de impresión disponibles en la aplicación de software y, a continuación, los valores restantes en el controlador de impresión.

- Haga clic en el menú **Inicio** de Windows.
- En Windows 2000, seleccione **Configuración > Impresoras**.
 - En Windows XP/2003, seleccione **Impresoras y faxes**.
 - En Windows 2008/Vista, seleccione **Panel de control > Hardware y sonido > Impresoras**.
 - En Windows 7, seleccione **Panel de control > Hardware y sonido > Dispositivos e impresoras**.
 - En Windows Server 2008 R2, seleccione **Panel de control > Hardware y sonido > Dispositivos e impresoras**.
- Haga clic con el botón secundario del ratón en el dispositivo.
- En Windows XP/2003/2008/Vista, pulse **Preferencias de impresión**. En Windows 7 y Windows Server 2008 R2, en los menús contextuales, seleccione **Preferencias de impresión**.

-  Si el elemento **Preferencias de impresión** tiene la marca ►, puede seleccionar otros controladores conectados con la impresora seleccionada.

- Cambie la configuración de cada ficha.
- Haga clic en **Aceptar**.

-  Si desea cambiar la configuración para cada trabajo de impresión, hágalo en las **Preferencias de impresión**.

Configuración del dispositivo como predeterminado

- Haga clic en el menú **Inicio** de Windows.
- En Windows 2000, seleccione **Configuración > Impresoras**.
 - En Windows XP/2003, seleccione **Impresoras y faxes**.
 - En Windows 2008/Vista, seleccione **Panel de control > Hardware y sonido > Impresoras**.
 - En Windows 7, seleccione **Panel de control > Hardware y sonido > Dispositivos e impresoras**.
 - En Windows Server 2008 R2, seleccione **Panel de control > Hardware y sonido > Dispositivos e impresoras**.
- Seleccione el dispositivo.
- Haga clic con el botón secundario en su dispositivo y seleccione **Establecer como impresora predeterminada**.

-  En Windows 7 y Windows Server 2008 R2 Si la opción **Establecer como impresora predeterminada** tiene la marca ►, puede seleccionar otros controladores de impresora conectados a la impresora seleccionada.

Impresión a un archivo (PRN)

En alguna ocasión necesitará guardar la información de impresión en un archivo.

Para guardar un trabajo de impresión como un archivo:

1. Marque la casilla **Imprimir a un archivo** en la ventana **Imprimir**.

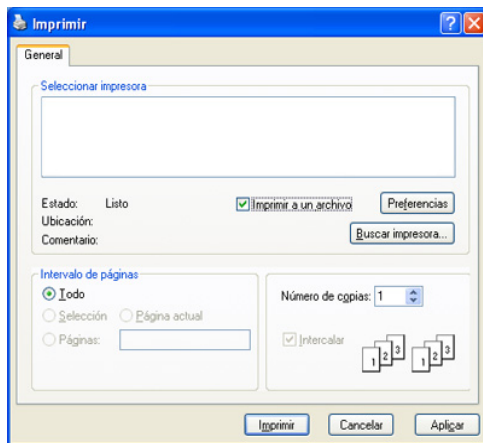

2. Haga clic en **Imprimir**.
3. Escriba la ruta de destino y el nombre de archivo y, a continuación, haga clic en **Aceptar**.

Por ejemplo c:\Temp\nombre de archivo.



Si únicamente escribe el nombre del archivo, este se guarda automáticamente en **Documents and Settings** o **Usuarios**. La carpeta guardada puede variar en función del sistema operativo o la aplicación que utilice.

Impresión en Macintosh

Este capítulo explica cómo imprimir con un ordenador Macintosh. Debe configurar el entorno de impresión antes de imprimir.

- Conectado mediante USB. (Consulte "Macintosh" en la página 29.)

Impresión de un documento

Al imprimir con un equipo Macintosh, es necesario comprobar la configuración del controlador de la impresora en cada aplicación que utilice. Siga los pasos a continuación para imprimir desde un equipo Macintosh:

1. Abra una aplicación y seleccione el archivo que desee imprimir.
2. Abra el menú **Archivo** y haga clic en **Ajustar página (Configurar documento)** en algunas aplicaciones).

3. Seleccione el tamaño del papel, la orientación, la escala y otras opciones, y asegúrese de que ha seleccionado el dispositivo. Haga clic en **OK**.

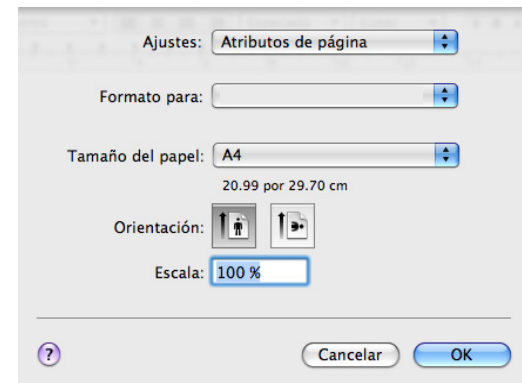

4. Abra el menú **Archivo** y haga clic en **Imprimir**.
5. Elija el número de copias que desea e indique las páginas que desea imprimir.
6. Haga clic en **Imprimir**.

Cambio de la configuración de la impresora

Es posible utilizar las funciones de impresión avanzadas del dispositivo. Abra una aplicación y seleccione **Imprimir** en el menú **Archivo**. El nombre del dispositivo que aparece en la ventana de propiedades puede variar según el dispositivo que se utilice. La composición del panel de propiedades de la impresora es similar, salvo por el nombre, a la siguiente.



- Las opciones de configuración pueden variar en función de los modelos y las versiones del sistema operativo Macintosh.
- Los paneles siguientes pueden ser diferentes, en función del sistema operativo o la aplicación que utilice.

El siguiente panel es el primero que verá cuando abra el panel de propiedades de la impresora. Seleccione otras funciones avanzadas en la lista desplegable.

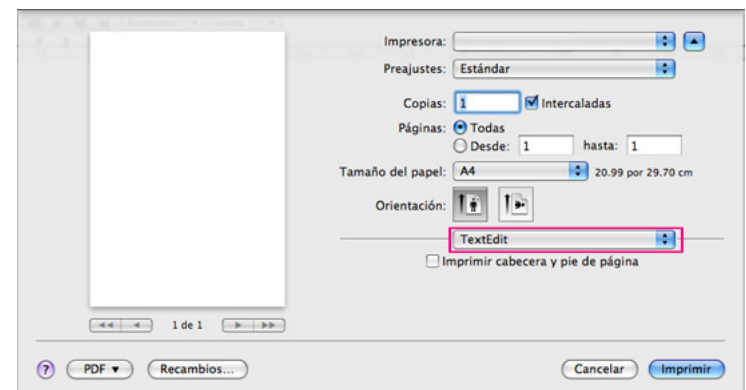

Disposición

El cuadro de diálogo **Disposición** contiene opciones para determinar cómo quedará el documento impreso en la página. Puede imprimir varias páginas en una sola hoja. Seleccione **Disposición** de la lista desplegable de **Orientación** para acceder a las opciones que se muestran a continuación.

- **Páginas por hoja (10.3, 10.4) => Págs. por hoja (10.5)**: esta opción determina la cantidad de páginas que se imprimirán en una página. (Consulte "Impresión de varias páginas en una hoja" en la página 45.)

- **Orientación:** esta opción permite seleccionar la dirección de impresión en una página, similar a los ejemplos de UI.
- **Borde:** esta opción permite imprimir un borde alrededor de cada página de la hoja.
- **Invertir orientación de la página:** esta opción permite rotar el papel 180 grados.

Gráficos

El cuadro de diálogo **Gráficos** proporciona opciones para seleccionar la **Resolución**. Seleccione **Gráficos** de la lista desplegable de **Orientación** para acceder a las opciones gráficas.

- **Resolución (Calidad):** esta opción permite seleccionar la resolución de impresión. Cuanto mayor sea la resolución, más nítidos serán los caracteres y los gráficos de la copia impresa. Si selecciona una resolución más alta, es posible que la impresora tarde más tiempo en imprimir un documento.
- **Oscuridad:** esta opción permite mejorar el contraste de las impresiones. Las opciones disponibles son **Normal**, **Claro** y **Oscuro**.

Características

- **Papel Tipo:** configure el tipo de papel de modo que se corresponda con el papel cargado en la bandeja desde la que desea imprimir. De este modo, conseguirá la mejor calidad de impresión. Si introduce un material de impresión distinto, seleccione el tipo de papel que corresponda.

Configuración impresora

- **Modo Ahorro de tóner:** si selecciona esta opción, aumentará la duración del cartucho de tóner y disminuirá el costo por página, sin reducir considerablemente la calidad de la impresión.
 - **Configuración de la impresora:** si selecciona esta opción, esta función se establece según la configuración que haya indicado en el dispositivo. (En algunos modelos, no es posible cambiar la configuración del dispositivo. En ese caso, la configuración predeterminada está desactivada).
 - **Activado:** seleccione esta opción para reducir el consumo de tóner de la impresora en cada página.
 - **Desactivado:** configure esta opción si no necesita ahorrar tóner cuando imprime un documento.
- **Ahorro de energía:** cuando no vaya a utilizar el dispositivo durante un tiempo, puede utilizar esta función para ahorrar energía. Seleccione un valor de la lista desplegable en **Retraso**.

Impresión de varias páginas en una hoja

Puede imprimir más de una página en una única hoja de papel. Esta función proporciona un modo económico de imprimir borradores.

1. Abra una aplicación y seleccione **Imprimir** en el menú **Archivo**.
2. Seleccione **Disposición** de la lista desplegable bajo **Orientación**. En la lista desplegable **Páginas por hoja (10.3, 10.4) => Págs. por hoja (10.5)**, seleccione la cantidad de páginas que desea imprimir en una sola hoja.

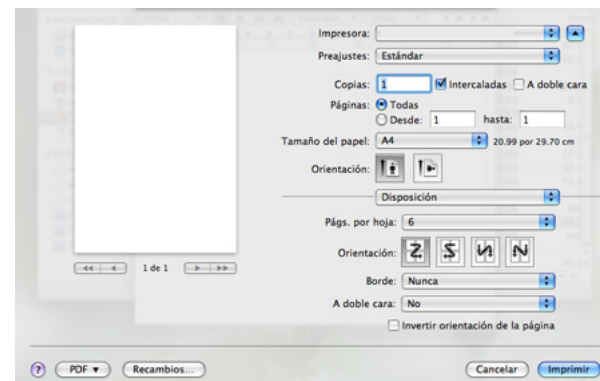

3. Seleccione las otras opciones que desea utilizar.
4. Haga clic en **Imprimir**. La impresora imprimirá la cantidad de páginas seleccionada en cada cara del papel.

Impresión en Linux

Impresión desde las aplicaciones

Existen varias aplicaciones Linux desde las cuales usted podrá imprimir con Common UNIX Printing System (CUPS). Puede utilizar cualquiera de estas aplicaciones para imprimir.

1. Abra una aplicación y seleccione **Print** en el menú **File**.
2. Seleccione **Print** directamente con LPR.
3. En la ventana LPR GUI, seleccione el nombre del modelo del dispositivo de la lista de impresoras y haga clic en **Properties**.

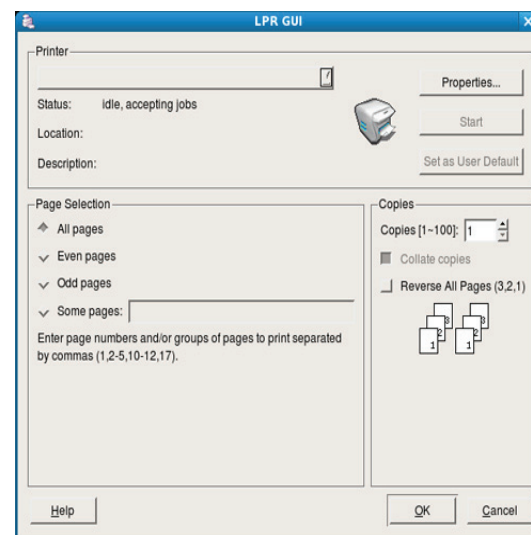

4. Cambie las propiedades del trabajo de impresión mediante las cuatro fichas que se muestran en la parte superior de la ventana.

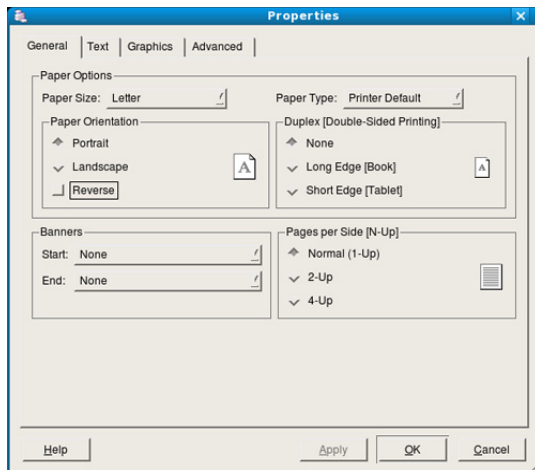

- **General:** permite seleccionar el tamaño del papel, el tipo de papel y la orientación de los documentos. Habilita la función de doble cara, agrega portada y contraportada, y cambia el número de las páginas por hoja.
- **Text:** permite especificar los márgenes de la página y definir las opciones de texto, como el espaciado y la distribución en columnas.
- **Graphics:** permite definir las opciones de imagen empleadas al imprimir imágenes y archivos, como las opciones de color y el tamaño y la posición de las imágenes.
- **Advanced:** permite configurar la resolución de impresión, el origen del papel y las funciones especiales de impresión.

 Si la opción aparece atenuada, significa que no está admitida en el dispositivo.

5. Haga clic en **Apply** para aplicar los cambios y cerrar la ventana **Properties**.
6. Haga clic en **OK** en la ventana **LPR GUI** para iniciar la impresión.
7. Aparecerá la ventana **Printing**, que permitirá supervisar el estado del trabajo de impresión.

Para anular el trabajo actual, haga clic en **Cancel**.

Impresión de archivos

Podrá imprimir diferentes tipos de archivos en el dispositivo con el controlador CUPS estándar, directamente desde la interfaz de la línea de comandos. Esto es posible gracias a la utilidad CUPS LPR. Pero el paquete de controladores reemplazará la herramienta LPR estándar por un programa LPR GUI mucho más fácil de usar.

Para imprimir cualquier archivo de documento:

1. Escriba `lpr <nombre_archivo>` en la línea de comandos shell de Linux y pulse Intro. Aparecerá la ventana **LPR GUI**.
Si únicamente escribe `lpr` y pulsa **Enter**, primero se muestra la ventana **Select file(s) to print**. Elija los archivos que desea imprimir y haga clic en **Open**.
2. En la ventana **LPR GUI**, seleccione el dispositivo de la lista y cambie las propiedades del dispositivo y de los trabajos de impresión.
3. Haga clic en **OK** para empezar a imprimir.

Configuración de las propiedades de la impresora

En la ventana de **Printer Properties** de **Printers configuration**, podrá cambiar las diversas propiedades de la impresora.

1. Abra **Unified Driver Configurator**.
Si es necesario, vaya a **Printers configuration**.
2. Seleccione el dispositivo de la lista de impresoras disponibles y haga clic en **Properties**.
3. Se abrirá la ventana **Printer Properties**.

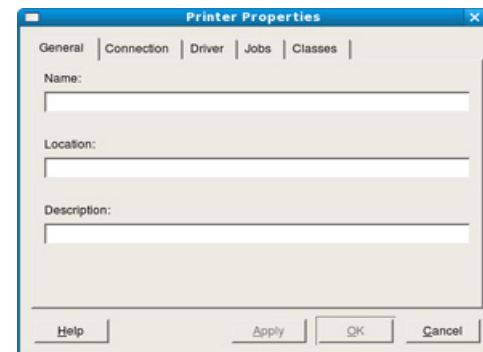

En la parte superior de esta ventana aparecen estas cinco fichas:

- **General:** permite cambiar la ubicación y el nombre de la impresora. El nombre que se introdujo en esta ficha aparece en la lista de impresoras en **Printers configuration**.
 - **Connection:** esta opción permite ver o seleccionar otro puerto. Si cambia el puerto del dispositivo de USB a paralelo o viceversa mientras está en uso, deberá volver a configurar el puerto del dispositivo en esta ficha.
 - **Driver:** permite ver o seleccionar otro controlador de impresora. Haga clic en **Options** para ajustar las opciones predeterminadas para el dispositivo.
 - **Jobs:** esta opción muestra la lista de trabajos de impresión. Haga clic en **Cancel job** para cancelar el trabajo seleccionado y seleccione la casilla de verificación **Show completed jobs** para ver los trabajos anteriores de la lista de trabajos.
 - **Classes:** muestra la clase en la que está el dispositivo. Haga clic en **Add to Class** para agregar el dispositivo a una clase específica o haga clic en **Remove from Class** para eliminar el dispositivo de la clase seleccionada.
4. Haga clic en **OK** para aplicar los cambios y cerrar la ventana **Printer Properties**.

Herramientas de administración

Este capítulo presenta las herramientas de administración que se incluyen para ayudarlo a utilizar el dispositivo en su totalidad.

Este capítulo incluye:

- Introducción de herramientas útiles de administración
- Uso de Samsung Easy Printer Manager (Windows únicamente)
- Uso del Estado de la impresora Samsung (Windows únicamente)

Introducción de herramientas útiles de administración

Los programas a continuación lo ayudan a utilizar el dispositivo de manera conveniente.

- “Uso de Samsung Easy Printer Manager (Windows únicamente)” en la página 47
- “Uso del Estado de la impresora Samsung (Windows únicamente)” en la página 48
- “Uso del programa Smart Panel (Macintosh y Linux únicamente)” en la página 49
- “Uso de Unified Linux Driver Configurator” en la página 50

Uso de Samsung Easy Printer Manager (Windows únicamente)

Samsung Easy Printer Manager es una aplicación para Windows que reúne los ajustes de equipos de Samsung en una sola ubicación. Samsung Easy Printer Manager combina los ajustes de dispositivos, entornos de impresión, ajustes/acciones y ejecuciones. Todas estas funciones proporcionan una puerta de enlace muy conveniente para usar los dispositivos de Samsung.

-  Internet Explorer 6.0 o superior es el requisito mínimo para Samsung Easy Printer Manager.

- Uso del programa Smart Panel (Macintosh y Linux únicamente)
- Uso de Unified Linux Driver Configurator



Información sobre Samsung Easy Printer Manager

Para abrir el programa:

Seleccione **Inicio > Programas o Todos los programas > Samsung Printers > Samsung Easy Printer Manager > Samsung Easy Printer Manager**.

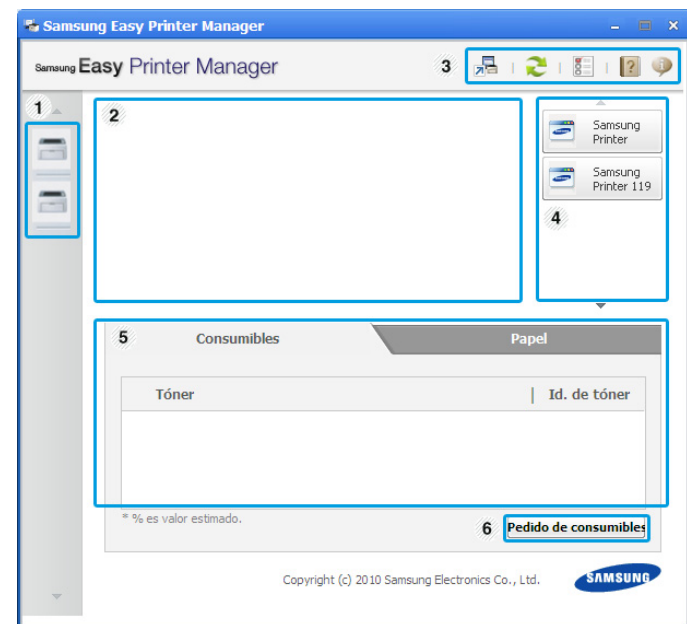
La interfaz de Easy Printer Manager se compone de diferentes secciones básicas, como se describe en la tabla a continuación:



1	Lista de impresoras	La lista de impresoras se muestra como íconos.
2	Información de la impresora	Esta área ofrece información general acerca del dispositivo. Puede verificar información, como el nombre del modelo, la dirección IP (o el nombre del puerto) y el estado del dispositivo.  Botón Manual del usuario: este botón permite abrir la Guía de sol. de problemas cuando se produce un error. Puede abrir directamente la sección del Manual del usuario que necesite.
3	Información sobre la aplicación	Incluye enlaces para acceder a los ajustes avanzados, las preferencias, la ayuda y la sección Acerca de.  El botón  se utiliza para pasar a la interfaz de usuario de configuración avanzada.
4	Vínculos rápidos	Permite visualizar los Vínculos rápidos para acceder a funciones específicas del dispositivo. Además, esta sección incluye vínculos a aplicaciones de la configuración avanzada.
5	Área de contenidos	Proporciona información sobre el dispositivo seleccionado, el nivel de tóner restante y el papel. La información varía en función del dispositivo seleccionado. Algunas impresoras no admiten esta función.
6	Pedido de consumibles	Haga clic en el botón Orden , en la ventana para solicitar consumibles. Puede solicitar cartuchos de tóner de repuesto en la Web.

 Haga clic en el botón **Ayuda** (?) en la esquina superior derecha de la ventana y haga clic en la opción sobre la que quiera obtener información.

Uso de Easy Capture Manager

Puede utilizar el programa Easy Capture Manager luego de instalar Samsung Easy Printer Manager. Presione la tecla **Print Screen** en el teclado. Aparece el programa Easy Capture Manager. Permite al usuario recopilar fragmentos de la pantalla y agruparlos en unas pocas páginas en lugar de imprimir cada fragmento en una página distinta. De esa manera, el usuario imprime solamente lo que quiere y ahorra papel y tóner.

Uso del Estado de la impresora Samsung (Windows únicamente)

Estado de la impresora Samsung es un programa que controla el estado de la impresora e informa sobre el mismo.



-  La ventana Estado de la impresora Samsung y el contenido que aparece en este manual del usuario pueden variar según la impresora o sistema operativo en uso.
- Compruebe que el sistema operativo sea compatible con su dispositivo (consulte la Guía Básica).

Descripción general Estado de la impresora Samsung

Si se produce un error durante el funcionamiento, puede comprobar el error en el Estado de la impresora Samsung. Estado de la impresora Samsung se instala automáticamente con el software del dispositivo.

También puede iniciar el Estado de la impresora Samsung de forma manual. Diríjase a las **Preferencias de impresión**, haga clic en la ficha **Básica** > botón **Estado de la impresora**.

Estos íconos aparecen en la barra de tareas de Windows:

Icono	Promedio	Descripción
	Normal	El dispositivo está listo para ser utilizado y no presenta errores ni advertencias.
	Advertencia	El dispositivo presenta un estado que indica que puede ocurrir un error en el futuro. Por ejemplo, podría presentar un estado de nivel de tóner bajo que podría conducir al estado de tóner vacío.
	Error	El dispositivo presenta al menos un error.

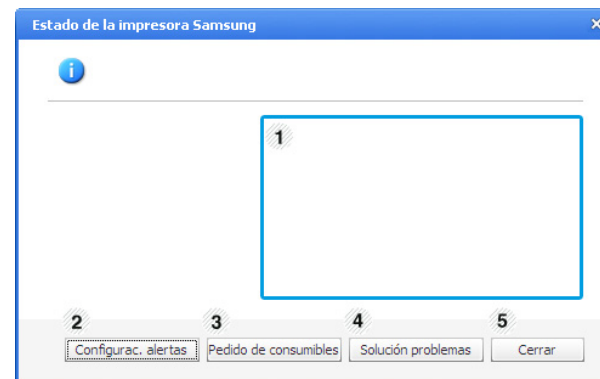

1	Nivel de tóner	Permite ver el nivel de tóner restante en el cartucho. El dispositivo y la cantidad de cartuchos de tóner que se muestran en el gráfico anterior pueden variar según la impresora en uso. Algunas impresoras no admiten esta función.
2	Configuración de alertas	Seleccione la configuración que desee en la ventana de opciones.
3	Pedido de consumibles	Puede solicitar cartuchos de tóner de repuesto en la Web.
4	Solución de problemas	Puede abrir directamente la sección de solución de problemas del manual del usuario.
5	Cerrar	Cierre la ventana.

Uso del programa Smart Panel (Macintosh y Linux únicamente)

Smart Panel es un programa que supervisa e informa de estado del dispositivo y permite personalizar la configuración del controlador del dispositivo. Para Macintosh, Smart Panel se instala automáticamente con el software de la impresora. En Linux, puede descargar Smart Panel del sitio web de Samsung (consulte “Instalación de SmartPanel” en la página 30).

Para utilizar este programa, el ordenador debe cumplir con los siguientes requisitos del sistema:

- Mac OS X 10.3 o superior. Compruebe que la unidad central de procesamiento, la memoria RAM y la unidad de disco duro del ordenador cumplan o superen las especificaciones. (Consulte “Requisitos del sistema” en la página 27.)
- Linux. Compruebe que la unidad central de procesamiento, la memoria RAM y la unidad de disco duro del ordenador cumplan o superen las especificaciones. (Consulte “Requisitos del sistema” en la página 27.)

Si necesita el número exacto del modelo del dispositivo, consulte el CD de software suministrado.

Descripción de Smart Panel

Si se produce un error durante la impresión, puede comprobar el error en el Smart Panel.

También puede ejecutar Smart Panel manualmente. Haga doble clic en el icono de Smart Panel en el área de notificaciones (en Linux).

Linux		Haga clic en este icono en Linux.
-------	---	-----------------------------------

- Si ya ha instalado más de un dispositivo Samsung, primero seleccione el modelo correcto de dispositivo que desee para acceder a Smart Panel.
Haga clic con el botón derecho (en Linux) en el icono de Smart Panel y seleccione su dispositivo.
- La ventana Smart Panel y el contenido que aparece en este manual del usuario pueden variar según el dispositivo o sistema operativo en uso.

En el caso de Mac OS 10.3

1. Haga clic en “**Impresión y Fax**” en Preferencias del sistema.
2. Haga clic en “**Configurar impresoras...**”.
3. Seleccione una impresora de la lista y haga doble clic en ella.
4. Haga clic en “**Utilidad**”.

En el caso de Mac OS 10.4

1. Haga clic en “**Impresión y Fax**” en Preferencias del sistema.
2. Seleccione una impresora de la lista y haga clic en “**Cola de impresión...**”.
3. Haga clic en “**Utilidad**”.

En el caso de Mac OS 10.5

1. Haga clic en “**Impresión y Fax**” en Preferencias del sistema.
2. Seleccione una impresora de la lista y haga clic en “**Abrir cola de impresión...**”.
3. Haga clic en “**Utilidad**”.

En el caso de Mac OS 10.6

1. Haga clic en “**Impresión y Fax**” en Preferencias del sistema.
2. Seleccione una impresora de la lista y haga clic en “**Abrir cola de impresión...**”.
3. Haga clic en “**Configuración de impresora**”.
4. Haga clic en la ficha “**Utilidad**”.
5. Haga clic en “**Abrir utilidad de impresoras**”.

El programa Smart Panel muestra el estado actual del dispositivo, el nivel de tóner restante en el cartucho de tóner y otros tipos de información. También puede cambiar los ajustes.



1	Nivel de tóner	Consulte el nivel de tóner restante en el cartucho. El dispositivo y la cantidad de cartuchos de tóner que se muestran en el gráfico anterior pueden variar según la impresora en uso. Algunas impresoras no admiten esta función.
2	Comprar ahora	Solicite cartuchos de tóner de repuesto en la web.
3	Manual del usuario	Vea el Manual del usuario.  Este botón cambia a Guía de sol. de problemas cuando se produce un error. Puede abrir directamente la sección de solución de problemas del Manual del usuario.

Cómo abrir la Guía de sol. de problemas

Encuentre soluciones para los distintos problemas en **Guía de sol. de problemas**.

Haga clic con el botón derecho (en Linux) en el icono de Smart Panel y seleccione **Guía de sol. de problemas**.

Cambio de la configuración del programa Smart Panel

Haga clic con el botón derecho (en Linux) en el icono de Smart Panel y seleccione **Opciones**. Seleccione la configuración que desee en la ventana **Opciones**.

Uso de Unified Linux Driver Configurator

Unified Driver Configurator es una herramienta diseñada principalmente para configurar dispositivos. Para utilizar Unified Driver Configurator, es necesario que instale Unified Linux Driver (consulte “Instalación de Unified Linux Driver” en la página 29).

Después de instalar el controlador en el sistema Linux, se creará de forma automática el icono de Unified Driver Configurator en el escritorio.

Cómo abrir Unified Driver Configurator

1. Haga doble clic en **Unified Driver Configurator** en el escritorio.
También puede hacer clic en el icono del menú de **Startup** y seleccionar **Samsung Unified Driver > Unified Driver Configurator**.
2. Haga clic en los botones de la izquierda para avanzar a la ventana de configuración correspondiente.

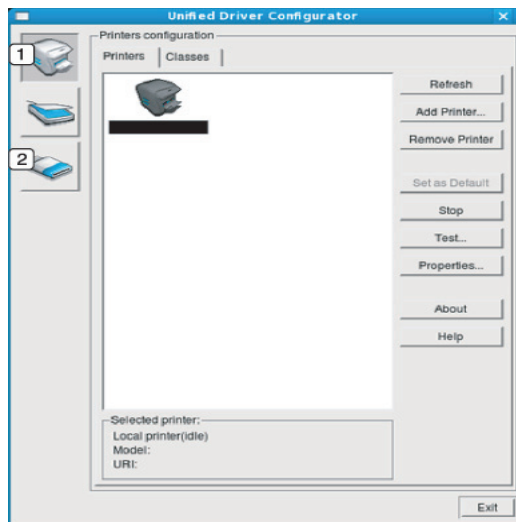

- 1 **Printers configuration**
- 2 **Ports configuration**

 Para usar la ayuda en línea, haga clic en **Help**.

3. Después de cambiar la configuración, haga clic en **Exit** para cerrar Unified Driver Configurator.

Ventana de configuración de impresoras

Printers configuration tiene dos fichas: **Printers** y **Classes**.

Ficha Printers

Visualice la configuración de impresión del sistema actual haciendo clic en el botón del icono del dispositivo que se encuentra a la izquierda de la ventana Unified Driver Configurator.

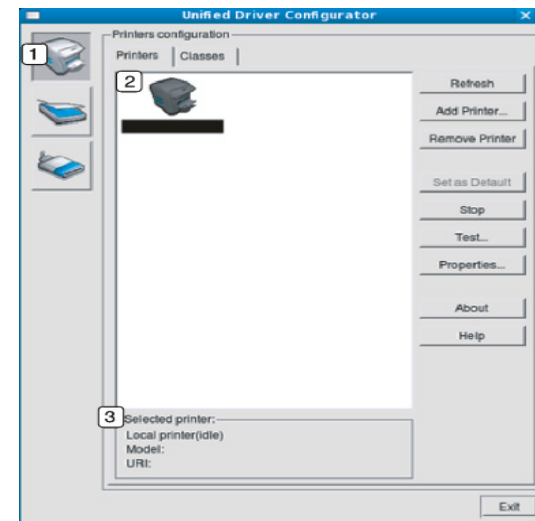

- 1 Cambia a **Printers configuration**.
- 2 Muestra todos los dispositivos instalados.
- 3 Muestra el estado, el nombre del modelo y URI del dispositivo.

Los botones de control de la impresora son:

- **Refresh:** actualiza la lista de dispositivos disponibles.
- **Add Printer:** permite agregar un dispositivo nuevo.
- **Remove Printer:** elimina el dispositivo seleccionado.
- **Set as Default:** configura el dispositivo seleccionado como dispositivo predeterminado.
- **Stop/Start:** detiene/inicia el dispositivo.
- **Test:** permite imprimir una página de prueba para verificar si el equipo funciona correctamente.
- **Properties:** permite visualizar y cambiar las propiedades de la impresora.

Ficha Classes

La ficha Classes muestra la lista de clases de dispositivos disponibles.

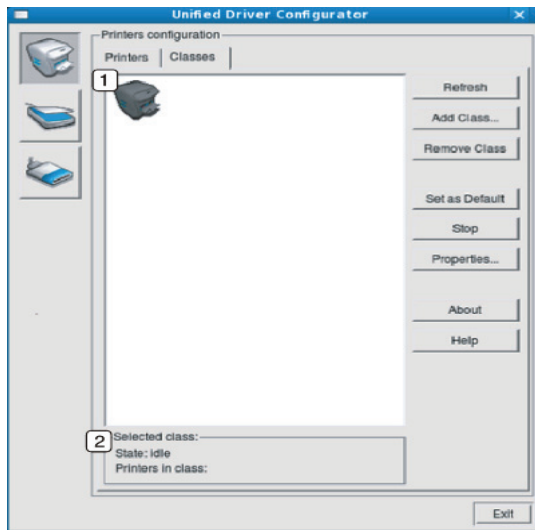

- | | |
|---|---|
| 1 | Muestra todas las clases de dispositivo. |
| 2 | Muestra el estado de la clase y la cantidad de dispositivos en la clase. <ul style="list-style-type: none">• Refresh: renueva la lista de clases.• Add Class: permite agregar una nueva clase de dispositivo.• Remove Class: elimina la clase de dispositivo seleccionado. |

Ports configuration

En esta ventana, puede visualizar la lista de puertos disponibles, verificar el estado de cada puerto y liberar un puerto ocupado una vez finalizado el trabajo.

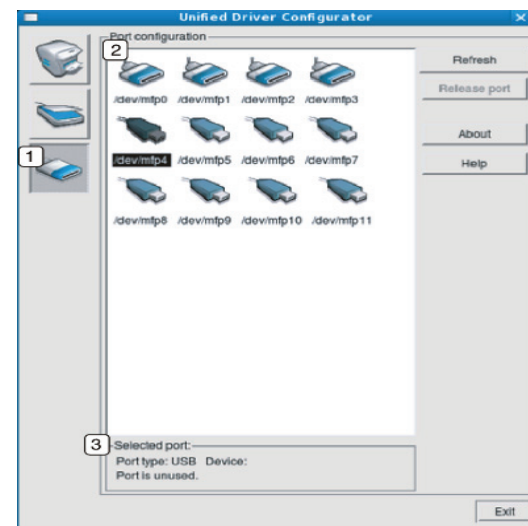

- | | |
|---|---|
| 1 | Cambia a Ports configuration . |
| 2 | Muestra todos los puertos disponibles. |
| 3 | Muestra el tipo de puerto, el dispositivo conectado al puerto y el estado. <ul style="list-style-type: none">• Refresh: renueva la lista de puertos disponibles.• Release port: libera el puerto seleccionado. |

Mantenimiento

En este capítulo se proporciona información sobre el mantenimiento del dispositivo y del cartucho de tóner.

Este capítulo incluye:

- Impresión de un informe del dispositivo
- Limpieza del dispositivo

Impresión de un informe del dispositivo

Puede imprimir una página de configuración para ver los parámetros actuales de la impresora o para resolver problemas de impresión.

(Consulte "Impresión de una hoja de configuración" en la página 26).

Limpieza del dispositivo

Si ocurren problemas en la calidad de impresión o si utiliza el dispositivo en un entorno con polvo, deberá limpiar el dispositivo con regularidad para mantener la mejor calidad de impresión.

- ⚠ • No limpie la parte externa del dispositivo con sustancias que contengan grandes cantidades de alcohol, disolvente u otras sustancias concentradas, porque podrían decolorarla o deformarla.
- Si el dispositivo o sus alrededores están contaminados con tóner, se recomienda utilizar un paño o un papel suave empapado en agua para limpiarlos. Si utiliza una aspiradora, el tóner se vuela y el aire puede resultar peligroso si se lo inhala.

Limpieza de la parte externa

Limpie la carcasa del dispositivo con un paño suave que no desprenda pelusa. Humedezca el paño ligeramente con agua, pero tenga cuidado para que no caiga agua sobre el dispositivo ni dentro de éste.

Limpieza de la parte interna

Durante el proceso de impresión, es posible que en el interior del dispositivo se acumulen partículas de polvo, papel y tóner. Esta acumulación puede causar problemas de calidad de impresión, como motas de tóner o manchas. La limpieza del interior el dispositivo eliminará y disminuirá estos problemas.

- Almacenamiento del cartucho de tóner
- Consejos para mover y guardar el dispositivo

1. Apague el dispositivo y desenchufe el cable de alimentación. Espere a que el dispositivo se enfríe.
2. Abra la cubierta superior y extraiga el cartucho de tóner. Déjelo en una superficie limpia y plana.

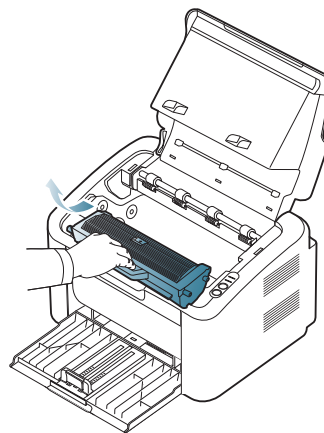

- -
 3. Utilice un paño seco que no desprenda pelusa para limpiar el polvo y el tóner derramado en el área del cartucho de tóner.
- ⚠ • Para evitar el deterioro del cartucho de tóner, procure no exponerlo a la luz durante mucho tiempo. Cúbralo con un trozo de papel si es necesario.
 - No toque la superficie verde del tambor ubicado en el cartucho de tóner o en la unidad de imágenes. Use el asa del cartucho para evitar tocar esta zona.

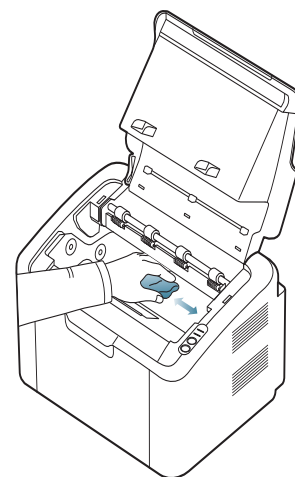

 Al limpiar el interior de la impresora, tenga cuidado de no dañar el rodillo de transferencia ni ninguna otra parte interna. No utilice solventes, como benceno, o disolvente para limpiar. Se pueden problemas relacionados con la calidad de impresión y provocar daños en el dispositivo.

4. Vuelva a insertar el cartucho de tóner y cierre la cubierta superior.
5. Conecte el cable de alimentación y encienda la impresora.

Almacenamiento del cartucho de tóner

Los cartuchos de tóner contienen componentes sensibles a la luz, la temperatura y la humedad. Samsung recomienda a los usuarios seguir las siguientes recomendaciones para asegurar un rendimiento óptimo, la mayor calidad y la mayor duración del nuevo cartucho de tóner Samsung.

Guarde este cartucho en el mismo entorno en el que se utilizará la impresora; este espacio debería tener unas condiciones de humedad y de temperatura controladas. El cartucho de tóner debe permanecer en el embalaje original sin abrir hasta su instalación. Si el embalaje original no está disponible, cubra la hendidura superior del cartucho con papel y guárdelo en un armario oscuro.

Abrir el paquete del cartucho antes de su utilización disminuye sensiblemente la duración de impresión y de almacenamiento. No lo guarde en el suelo. Si retira el cartucho de tóner de la impresora, guárdelo siempre de acuerdo con las siguientes directrices:

- Dentro de la bolsa protectora del embalaje original.
- Almacénelo tumbado (no sobre un extremo) con el mismo lado hacia arriba que si estuviera instalado en el dispositivo.
- No almacene consumibles en ninguna de las siguientes condiciones:
 - a temperaturas superiores a 40 °C;
 - con un grado de humedad inferior al 20% o superior al 80%;
 - en entornos con cambios extremos de humedad o temperatura;
 - bajo una fuente directa de luz solar o artificial;
 - en sitios con polvo;
 - en un coche durante un período largo de tiempo;
 - en un entorno en donde haya gases corrosivos;
 - en un entorno de aire salado.

Instrucciones de uso

- No toque la superficie del tambor fotoeléctrico del cartucho.
- No exponga el cartucho a vibraciones o golpes innecesarios.
- No gire nunca el tambor manualmente, sobre todo en dirección inversa, ya que puede provocar daños internos y vertidos de tóner.

Uso de cartuchos de tóner que no sean de Samsung y rellenados

Samsung Electronics no recomienda ni aprueba el uso de cartuchos de tóner que no sean de la marca Samsung en su impresora, incluidos los cartuchos de tóner genéricos, de grandes almacenes, rellenados o reciclados.

 La garantía de la impresora Samsung no cubre daños al dispositivo provocados por el uso de cartuchos de tóner rellenados, reciclados o que no sean de la marca Samsung.

Duración prevista del cartucho

La duración prevista del cartucho (el rendimiento del cartucho de tóner) depende de la cantidad de tóner que requieran los trabajos de impresión. El número real de impresiones puede variar en función de la densidad de impresión de las páginas que imprima, del entorno operativo, del los intervalos de impresión y del tipo y del tamaño del material. Por ejemplo, si imprime muchos gráficos, el consumo de tóner será mayor y puede que necesite cambiar el cartucho más a menudo.

Consejos para mover y guardar el dispositivo

Al mover el dispositivo, no lo incline ni lo ponga boca abajo. De hacerlo, el tóner puede contaminar el interior del dispositivo, con lo que se dañaría el dispositivo o disminuiría la calidad de impresión.

Solución de problemas

Este capítulo brinda información útil sobre qué hacer en caso de que se produzca un error.

Este capítulo incluye:

- Distribución del tóner
- Consejos para evitar atascos de papel

Distribución del tóner

Cuando la vida útil del cartucho de tóner esté a punto de acabarse:

- Aparecen rayas blancas o la impresión es muy clara.
- El indicador de  parpadea en color rojo.

Si esto ocurre, podrá mejorar la calidad de impresión temporalmente si redistribuye el tóner que queda en el cartucho. En algunos casos, aparecerán rayas blancas o la impresión será más clara, incluso después de que se haya redistribuido el tóner.

1. Abra la cubierta superior.

-  Al abrir la cubierta superior, asegúrese de que la bandeja de salida esté cerrada.

2. Tire del cartucho de tóner para extraerlo.

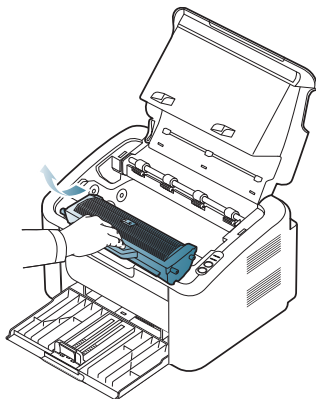

3. Gire bien el cartucho cinco o seis veces para distribuir el tóner de manera uniforme.

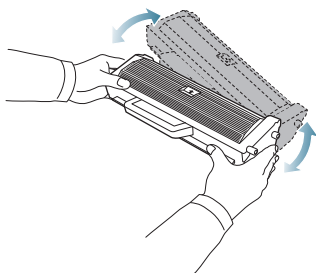

-  Si se mancha la ropa de tóner, límpiela con un paño seco y lávela con agua fría. El agua caliente fija el tóner en los tejidos.

-  No toque el tambor ubicado en el cartucho de tóner o en la unidad de imagen. Use el asa del cartucho para evitar tocar esta zona.

- Solución de atascos de papel
- Solución de otros problemas

4. Sujete el cartucho de tóner por el asa e introduzca lentamente el cartucho en la abertura del dispositivo.

Las lengüetas ubicadas en ambos lados del cartucho y las ranuras dentro del dispositivo servirán de guía para colocar el cartucho en la posición correcta hasta que encaje en su sitio.

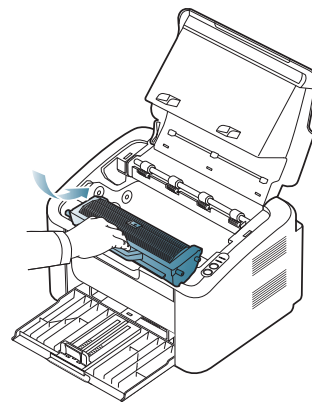

5. Cierre la cubierta superior. Asegúrese de que la cubierta quede bien cerrada.

Consejos para evitar atascos de papel

Es posible evitar la mayoría de los atascos de papel si se selecciona el tipo de papel adecuado. Si se produce un atasco de papel, consulte las siguientes directrices.

- Compruebe que las guías ajustables estén colocadas correctamente. (Consulte “Carga de papel en la bandeja” en la página 34.)
- No coloque demasiado papel en la bandeja. Asegúrese de que el papel esté por debajo de la marca del nivel de capacidad situada en el interior de la bandeja.
- No retire el papel de la bandeja mientras el dispositivo esté funcionando.
- Doble, airee y empareje el papel antes de cargarlo.
- No cargue papel que presente arrugas, humedad o un excesivo abarquillamiento.
- No mezcle diferentes tipos de papel en una misma bandeja.
- Utilice sólo material de impresión recomendado.
- Compruebe que la cara de impresión recomendada del material de impresión se encuentre en la dirección correcta. (Consulte “Carga de papel en la bandeja” en la página 34.)
- Si imprime en ambas caras, imprima una hoja a la vez usando . (Consulte “Impresión en ambas caras del papel (manual)” en la página 41.)

- Si está imprimiendo en un papel especial, imprima una hoja a la vez usando . (Consulte “Alimentación manual en la bandeja” en la página 35.)

Solución de atascos de papel

Si se produce un atasco de papel, el indicador LED  del panel de control se ilumina en naranja. Busque el papel atascado y retírelo.

Para seguir imprimiendo tras un atasco de papel, debe abrir y cerrar la cubierta superior.

-  Para evitar que se rompa el papel atascado, tire de él lentamente y con cuidado. Siga las instrucciones de las secciones que figuran a continuación para solucionar el atasco.

En la bandeja

-  Haga clic en este enlace para abrir una animación sobre la eliminación de un atasco.

1. Si la bandeja de salida está abierta, primero ciérrela.
2. Abra y cierre la cubierta superior. La impresora expulsará automáticamente el papel atascado. Asegúrese de abrir la bandeja de salida antes de que el papel se expulse del dispositivo. Si el papel no se expulsa, continúe con el paso siguiente.
3. Para retirar el papel que haya quedado atascado, tire de él con cuidado hacia fuera.

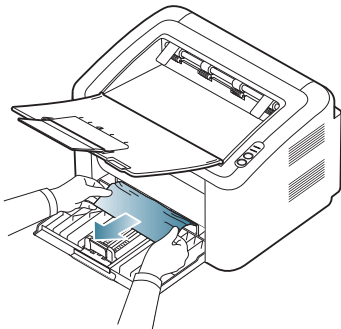

Si el papel no se mueve cuando tira de él, o si no ve el papel en esta zona, revise el interior del dispositivo. (Consulte “En el interior del dispositivo” en la página 55).

En el interior del dispositivo

-  Haga clic en este enlace para abrir una animación sobre la eliminación de un atasco.

-  La zona del fusor está caliente. Tenga cuidado cuando retire papel de esta área para evitar quemarse los dedos.

1. Si la bandeja de salida está abierta, primero ciérrela.
2. Abra y cierre la cubierta superior. El dispositivo expulsará automáticamente el papel atascado. Asegúrese de abrir la bandeja de salida antes de que el papel se expulse del dispositivo. Si el papel no se expulsa, continúe con el paso siguiente.
3. Cierre la bandeja de salida y abra la cubierta superior.

4. Abra la cubierta de la unidad del fusor.

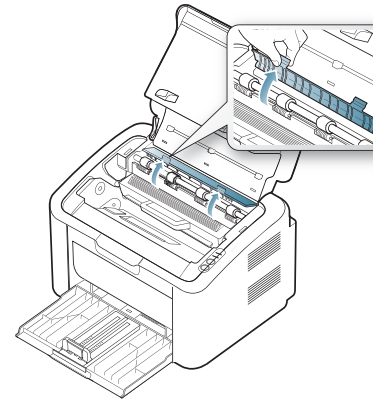

5. Para retirar el papel que haya quedado atascado, tire de él con cuidado hacia fuera.

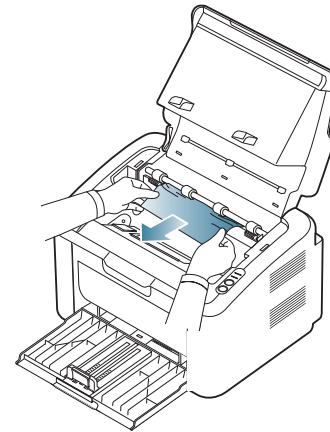

Si no ve el papel atascado, vaya al paso siguiente.

6. Tire del cartucho de tóner para extraerlo.

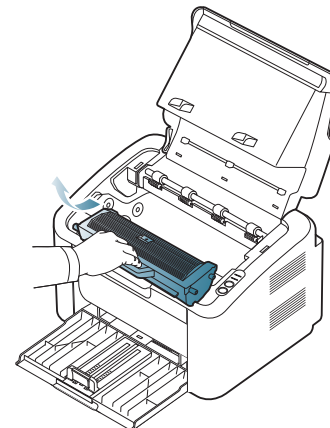

7. Para retirar el papel que haya quedado atascado, tire de él con cuidado hacia fuera.

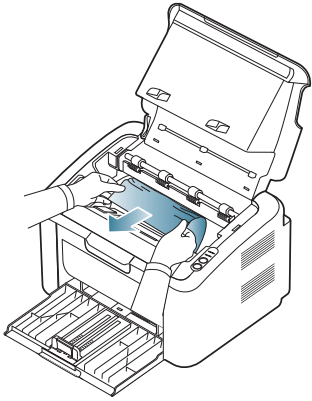

8. Inserte de nuevo el cartucho de tóner en el dispositivo.

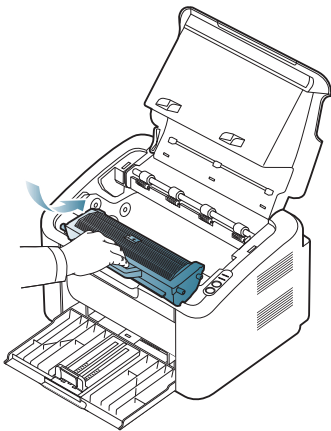

9. Cierre la cubierta de la unidad del fusor.
10. Cierre la cubierta superior y abra la bandeja de salida. La impresión se reanuda de forma automática.

Solución de otros problemas

La tabla siguiente indica algunos problemas que pueden producirse y las soluciones recomendadas. Siga el procedimiento indicado para solucionar el problema. Si el problema no desaparece, póngase en contacto con el servicio técnico.

Otros problemas incluyen:

- Consulte “Problemas de alimentación” en la página 56.
- Consulte “Problemas en la alimentación del papel” en la página 57.
- Consulte “Problemas en la impresión” en la página 57.
- Consulte “Problemas en la calidad de impresión” en la página 59.
- Consulte “Problemas habituales de Windows” en la página 62.
- Consulte “Problemas habituales en Linux” en la página 62.
- Consulte “Problemas habituales de Macintosh” en la página 63.

Problemas de alimentación

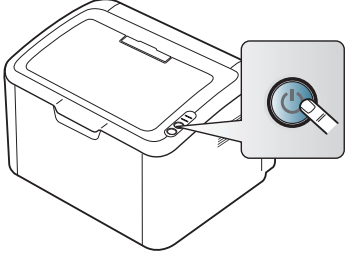
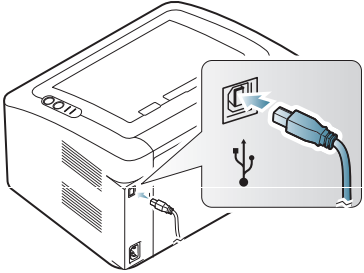

Haga clic en este enlace para abrir una animación sobre los problemas de alimentación.

Estado	Soluciones recomendadas
La impresora no recibe corriente eléctrica, o el cable de conexión entre el ordenador y la impresora no está conectado correctamente	<ul style="list-style-type: none">• Conecte el cable de alimentación y pulse  (botón de encendido) en el panel de control.  <ul style="list-style-type: none">• Desconecte el cable del dispositivo y vuelva a conectarlo. 

Problemas en la alimentación del papel

Estado	Soluciones recomendadas
El papel se atasca durante la impresión	Elimine el atasco de papel. (Consulte “Solución de atascos de papel” en la página 55.)
Las hojas se adhieren entre sí	<ul style="list-style-type: none"> • Compruebe la capacidad máxima de la bandeja. (Consulte “Especificaciones del material de impresión” en la página 68.) • Asegúrese de que está utilizando el tipo de papel adecuado. (Consulte “Especificaciones del material de impresión” en la página 68.) • Retire el papel de la bandeja y doble o airee las hojas. • La humedad puede ocasionar que las hojas de adhieran unas con otras. Sustitúyalas por una pila nueva.
La impresora no acepta varias hojas juntas	Es posible que se hayan cargado distintos tipos de papel en la bandeja. Cargue papel de un solo tipo, tamaño y gramaje.
El papel no se introduce en el dispositivo	<ul style="list-style-type: none"> • Elimine las obstrucciones del interior de la impresora. • El papel no se ha cargado correctamente. Retire el papel de la bandeja y vuelva a cargarlo de manera correcta. • Hay demasiado papel en la bandeja. Retire el exceso de papel de la bandeja. • El papel es demasiado grueso. Utilice sólo papel que cumpla con las especificaciones requeridas por la impresora. (Consulte “Especificaciones del material de impresión” en la página 68.)
El papel se atasca continuamente	<ul style="list-style-type: none"> • Hay demasiado papel en la bandeja. Retire el exceso de papel de la bandeja. Si está imprimiendo en materiales especiales, utilice el alimentador manual. • El tipo de papel que se está utilizando no es el apropiado. Utilice sólo papel que cumpla con las especificaciones requeridas por la impresora. (Consulte “Especificaciones del material de impresión” en la página 68.) • Es posible que haya algún tipo de residuo en el interior de la impresora. Abra la cubierta superior y retire los residuos existentes.
Las transparencias se pegan unas con otras en la salida del papel	Utilice sólo transparencias diseñadas específicamente para impresoras láser. Retire las transparencias conforme salgan del dispositivo.
Los sobres se tuercen o no se introducen correctamente	Compruebe que las guías del papel estén ajustadas a ambos lados de los sobres.

Problemas en la impresión

Estado	Causa posible	Soluciones recomendadas
El dispositivo no imprime	La impresora no recibe corriente eléctrica.	Revise las conexiones del cable de alimentación.
	El dispositivo no se ha seleccionado como impresora predeterminada.	Seleccione el dispositivo como impresora predeterminada en Windows.
	Compruebe el equipo para verificar si: <ul style="list-style-type: none"> • La cubierta superior no está cerrada. Cierre la cubierta superior. • Hay un atasco de papel. Elimine el atasco de papel. (Consulte “Solución de atascos de papel” en la página 55.) • No hay papel en la impresora. Cargue papel. (Consulte “Carga de papel en la bandeja” en la página 34.) • El cartucho de tóner no está instalado. Instale el cartucho de tóner. Si se produce un error del sistema, póngase en contacto con el servicio técnico.	
	El cable de conexión entre el ordenador y la impresora no está conectado correctamente.	Desconecte el cable del dispositivo y vuelva a conectarlo.
	El cable de conexión entre el equipo y la impresora presenta defectos.	Si es posible, conecte el cable a otro equipo que funcione correctamente e imprima el trabajo. También puede probar con otro cable de impresora.
	La configuración del puerto es incorrecta.	Compruebe la configuración de la impresora en Windows para asegurarse de que el trabajo de impresión se envíe al puerto correcto. Si el equipo tiene varios puertos, asegúrese de que la impresora esté conectada al puerto apropiado.
	La impresora puede estar configurada de forma incorrecta.	Compruebe las Preferencias de impresión para asegurarse de que la configuración de impresión es correcta. (Consulte “Abrir las preferencias de impresión” en la página 39.)
	Es posible que el controlador de la impresora esté instalado de forma incorrecta.	Repáre el software del dispositivo (consulte “Instalación del controlador de dispositivo conectado mediante USB” en la página 28).
	La impresora no funciona bien.	<ul style="list-style-type: none"> • Compruebe los indicadores en el Panel de control para determinar si la máquina indica un error del sistema. Si el error persiste, póngase en contacto con el servicio técnico. • También es posible verificar un mensaje de error desde la ventana Estado de la impresora o Smart Panel en el ordenador.

Estado	Causa posible	Soluciones recomendadas
El dispositivo no imprime	El tamaño del documento es tan grande que el espacio en el disco duro del equipo no es suficiente para acceder al trabajo de impresión.	Asigne más espacio en el disco duro del ordenador para la cola de impresión e intente imprimir.
La impresora selecciona materiales de impresión de la fuente de papel equivocada	Es posible que haya seleccionado una opción de papel incorrecta en las Preferencias de impresión .	En numerosas aplicaciones de software, la selección de la fuente de papel se realiza desde la ficha Papel , en las Preferencias de impresión . Seleccione la fuente de papel adecuada. Consulte la pantalla de ayuda del controlador de la impresora. (Consulte "Abrir las preferencias de impresión" en la página 39.)
El trabajo de impresión se realiza de forma muy lenta	Es posible que el trabajo sea demasiado complejo.	Reduzca la complejidad de la página o intente ajustar la configuración de la calidad de impresión.
La mitad de la página aparece en blanco	Es posible que la orientación de la página sea incorrecta.	Cambie la orientación de la página en la aplicación. Consulte la pantalla de ayuda del controlador de la impresora.
	El tamaño del papel y la configuración del tamaño del papel no coinciden.	Asegúrese de que el tamaño de papel en la configuración del controlador de la impresora coincida con el papel en la bandeja. O asegúrese de que el tamaño de papel en la configuración del controlador de la impresora coincida con la selección de papel en la configuración de la aplicación de software que utiliza.
El dispositivo imprime, pero el texto aparece deformado, borroso o incompleto	El cable de la impresora está suelto o dañado.	Desconecte el cable y vuelva a conectarlo. Intente imprimir un trabajo que ya haya impreso correctamente. Si es posible, conecte el cable y el dispositivo a otro equipo e intente realizar un trabajo de impresión cuyo funcionamiento esté comprobado. Por último, pruebe con un cable de dispositivo nuevo.
	El controlador de la impresora seleccionado no es el correcto.	Revise el menú de selección de impresoras de la aplicación para asegurarse de que el dispositivo esté seleccionado.
	La aplicación de software no funciona correctamente.	Intente imprimir un trabajo desde otra aplicación.
	El sistema operativo no funciona correctamente.	Salga de Windows y reinicie el equipo. Apague la impresora y vuelva a encenderla.

Estado	Causa posible	Soluciones recomendadas
El trabajo de impresión aparece en blanco	El cartucho de tóner presenta defectos o se quedó sin tóner.	Si es necesario, redistribuya el tóner. Si es necesario, sustituya el cartucho de tóner.
	Es posible que el archivo contenga páginas en blanco.	Compruebe que el archivo no contenga páginas en blanco.
	Algunas piezas, como el controlador o la placa, pueden estar dañadas.	Póngase en contacto con el servicio técnico.
El dispositivo no imprime archivos PDF correctamente. Faltan algunos gráficos, textos o ilustraciones	Hay incompatibilidad entre el archivo PDF y los productos Acrobat.	Es posible que pueda imprimir el archivo PDF como imagen. Active Print As Image en las opciones de impresión de Acrobat.  La impresión puede tardar más si se imprime un archivo PDF como imagen.
La calidad de impresión de imágenes fotográficas no es buena las imágenes no son nítidas	La resolución de las fotografías es muy baja.	Reduzca el tamaño de las fotografías. Si aumenta el tamaño de las fotografías en la aplicación, se reducirá la resolución.
Antes de imprimir, la máquina emite vapor cerca de la bandeja de salida	La utilización de papel húmedo puede provocar la salida de vapor durante la impresión.	Esto no es un problema. Siga imprimiendo.
La máquina no imprime papel de tamaño especial, como por ejemplo papel de facturación	El tamaño del papel no coincide con la configuración de tamaño de papel.	Ajuste el tamaño de papel adecuado en Editar... , en la ficha Papel de las Preferencias de impresión . (Consulte "Abrir las preferencias de impresión" en la página 39.)

Problemas en la calidad de impresión

Si el interior del dispositivo está sucio o si ha cargado el papel de forma incorrecta, la calidad de impresión puede disminuir. Consulte la siguiente tabla para solucionar el problema.

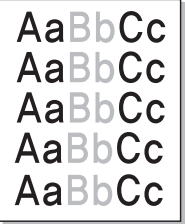
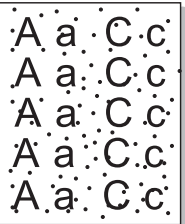

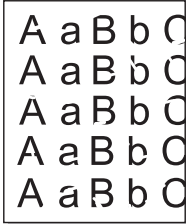
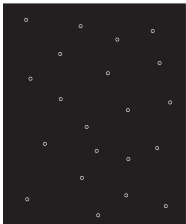
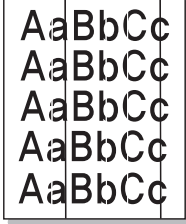
Estado	Soluciones recomendadas
<p>Impresión clara o difuminada</p> 	<ul style="list-style-type: none"> Si aparece en la página una raya blanca vertical o un área difusa: el suministro de tóner es bajo. Es posible aumentar temporalmente la duración del cartucho de tóner. (Consulte "Distribución del tóner" en la página 54.) Si de este modo no mejora la calidad de impresión, instale un cartucho de tóner nuevo. Es posible que el papel no cumpla con las especificaciones requeridas (por ejemplo, está demasiado húmedo o es demasiado áspero). (Consulte "Especificaciones del material de impresión" en la página 68.) Si toda la página aparece clara, significa que la configuración de la resolución es demasiado baja o que el modo de ahorro de tóner está activado. Ajuste la resolución de impresión y desactive el modo de ahorro de tóner. Consulte la pantalla de ayuda del controlador de la impresora. Si aparecen partes difuminadas y con manchas, es posible que se deba limpiar el cartucho de tóner. (Consulte "Limpieza de la parte interna" en la página 52.)
<p>Manchas de tóner</p> 	<ul style="list-style-type: none"> Es posible que el papel no cumpla con las especificaciones requeridas (por ejemplo, está demasiado húmedo o es demasiado áspero). (Consulte "Especificaciones del material de impresión" en la página 68.) Es posible que el rodillo de transferencia esté sucio. Limpie el interior del dispositivo. Póngase en contacto con el servicio técnico. Es posible que se deba limpiar el recorrido del papel. Póngase en contacto con el servicio técnico.

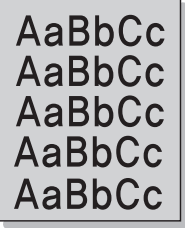
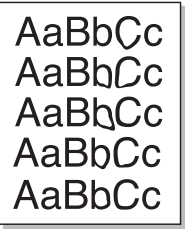
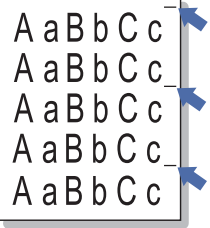
Estado	Soluciones recomendadas
<p>Imperfecciones en los caracteres</p> 	<p>Si aparecen áreas difuminadas, normalmente en forma de círculos, en cualquier parte de la página:</p> <ul style="list-style-type: none"> Es posible que una de las hojas presente defectos. Intente imprimir de nuevo el trabajo. La humedad del papel no es uniforme o éste presenta manchas húmedas en la superficie. Pruebe con una marca de papel diferente. (Consulte "Especificaciones del material de impresión" en la página 68.) El lote de papel presenta defectos. El proceso de fabricación puede ser la causa de que algunas áreas no absorban el tóner. Pruebe con otro tipo u otra marca de papel. Cambie la opción de la impresora e inténtelo de nuevo. Vaya a las Preferencias de impresión, haga clic en la ficha Papel y ajuste el tipo en Grueso. (Consulte "Abrir las preferencias de impresión" en la página 39.) Si estos procedimientos no solucionan el problema, póngase en contacto con el servicio técnico.
<p>Puntos blancos</p> 	<p>Aparecen puntos blancos en la página:</p> <ul style="list-style-type: none"> El papel es demasiado áspero y se desprenden desperdicios que afectan los dispositivos internos de la impresora; por lo tanto, el rodillo de transferencia puede estar sucio. Limpie el interior del dispositivo. (Consulte "Limpieza de la parte interna" en la página 52.) Es posible que se deba limpiar el recorrido del papel. (Consulte "Limpieza de la parte interna" en la página 52.)
<p>Líneas verticales</p> 	<p>Si aparecen rayas verticales negras en la página:</p> <ul style="list-style-type: none"> Posiblemente la superficie (la parte del tambor) del cartucho de tóner dentro de la máquina esté arañada. Retire el cartucho de tóner e instale uno nuevo. (Consulte "Sustitución del cartucho de tóner" en la página 64.) <p>Si aparecen rayas verticales blancas en la página:</p> <ul style="list-style-type: none"> La superficie de la unidad LSU, ubicada dentro del dispositivo, puede estar sucia. (Consulte "Limpieza de la parte interna" en la página 52.)

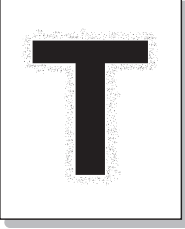
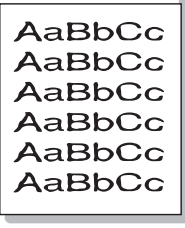
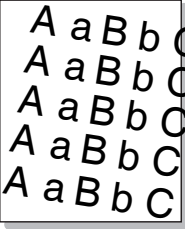
Estado	Soluciones recomendadas
Fondo oscuro 	<p>Si el sombreado de fondo se vuelve demasiado intenso:</p> <ul style="list-style-type: none"> • Utilice papel de menor gramaje. (Consulte “Especificaciones del material de impresión” en la página 68.) • Compruebe las condiciones ambientales: las condiciones ambientales muy secas o con altos niveles de humedad (con una humedad relativa superior al 80%) favorecen el aumento de la intensidad del sombreado de fondo. • Retire el cartucho de tóner usado e instale uno nuevo. (Consulte “Sustitución del cartucho de tóner” en la página 64.)
Tóner corrido 	<p>Si se corre el tóner en la página:</p> <ul style="list-style-type: none"> • Limpie el interior de la impresora. (Consulte “Limpieza de la parte interna” en la página 52.) • Compruebe el tipo y la calidad del papel. (Consulte “Especificaciones del material de impresión” en la página 68.) • Retire el cartucho de tóner e instale uno nuevo. (Consulte “Sustitución del cartucho de tóner” en la página 64.)
Defectos repetitivos a lo largo de la página 	<p>Si aparecen, con frecuencia, marcas en la cara impresa del papel a intervalos regulares:</p> <ul style="list-style-type: none"> • Es posible que el cartucho de tóner esté deteriorado. Si tiene los mismos problemas, cambie el cartucho de tóner por uno nuevo. (Consulte “Sustitución del cartucho de tóner” en la página 64.) • Es posible que haya tóner en algunas partes del dispositivo. Si las imperfecciones ocurren en el reverso de la página, es probable que el problema se corrija por sí solo después de imprimir varias páginas. • Es posible que el dispositivo de fusión esté dañado. Póngase en contacto con el servicio técnico.

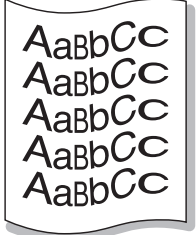
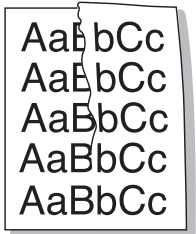
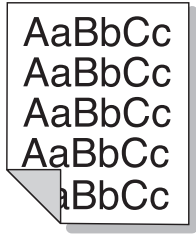
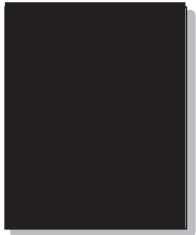
Estado	Soluciones recomendadas
Fondo difuso 	<p>El fondo difuso se debe a motas de tóner distribuidas por toda la página impresa.</p> <ul style="list-style-type: none"> • Es posible que esté utilizando un papel demasiado húmedo. Intente imprimir en otra resma de papel. No abra el envoltorio del papel hasta que sea necesario, a fin de evitar que el papel absorba demasiada humedad. • Si el problema de fondo difuso se produce en un sobre, cambie el diseño de impresión para evitar que se imprima texto en áreas que contengan juntas en el reverso del sobre. La impresión en las juntas puede ser la causa del problema. • Si el fondo difuso aparece en toda la superficie de la página impresa, ajuste la calidad de impresión en la aplicación de software o en las Preferencias de impresión. (Consulte “Abrir las preferencias de impresión” en la página 39.)
Las partículas de tóner se encuentran alrededor de caracteres en negrita o imágenes 	<p>Es posible que el tóner no se adhiera correctamente a este tipo de papel.</p> <ul style="list-style-type: none"> • Cambie la opción de la impresora e inténtelo de nuevo. Vaya a las Preferencias de impresión, haga clic en la ficha Papel y ajuste el tipo de papel en Reciclado.
Caracteres irregulares 	<ul style="list-style-type: none"> • Si los caracteres no tienen la forma correcta y aparecen con partes en blanco, es posible que el papel sea demasiado satinado. Utilice un papel diferente. (Consulte “Especificaciones del material de impresión” en la página 68.)
Impresión torcida 	<ul style="list-style-type: none"> • Asegúrese de que se haya cargado el papel correctamente. • Compruebe el tipo y la calidad del papel. (Consulte “Especificaciones del material de impresión” en la página 68.) • Asegúrese de que las guías no estén muy ajustadas o muy sueltas con respecto a la pila de papel.

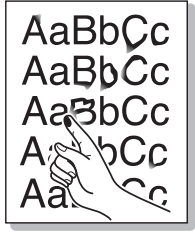
Estado	Soluciones recomendadas
Abarquillamiento o curvaturas 	<ul style="list-style-type: none"> Asegúrese de que se haya cargado el papel correctamente. Compruebe el tipo y la calidad del papel. El calor y la humedad pueden hacer que el papel se abarquille. (Consulte “Especificaciones del material de impresión” en la página 68.) Dé la vuelta a la pila de papel colocada en la bandeja. Pruebe también girar el papel 180° en la bandeja.
Arrugas o pliegues 	<ul style="list-style-type: none"> Asegúrese de que se haya cargado el papel correctamente. Compruebe el tipo y la calidad del papel. (Consulte “Especificaciones del material de impresión” en la página 68.) Dé la vuelta a la pila de papel colocada en la bandeja. Pruebe también girar el papel 180° en la bandeja.
Parte posterior de las copias impresas sucia 	<p>Verifique si hay pérdidas de tóner. Limpie el interior de la impresora. (Consulte “Limpieza de la parte interna” en la página 52.)</p>
Páginas en color sólido o en negro 	<ul style="list-style-type: none"> Es posible que el cartucho no esté instalado correctamente. Extraiga el cartucho y vuelva a insertarlo. Es posible que el cartucho de tóner esté defectuoso. Retire el cartucho de tóner e instale uno nuevo. (Consulte “Sustitución del cartucho de tóner” en la página 64.) Es posible que la impresora precise reparación. Póngase en contacto con el servicio técnico.

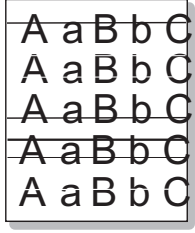
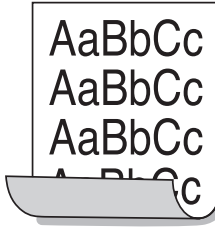
Estado	Soluciones recomendadas
Exceso de tóner 	<ul style="list-style-type: none"> Limpie el interior de la impresora. (Consulte “Limpieza de la parte interna” en la página 52.) Compruebe el tipo y la calidad del papel. (Consulte “Especificaciones del material de impresión” en la página 68.) Retire el cartucho de tóner e instale uno nuevo. (Consulte “Sustitución del cartucho de tóner” en la página 64.) Si el problema persiste, es posible que la impresora necesite reparación. Póngase en contacto con el servicio técnico.
Huecos en los caracteres 	<p>Los huecos en los caracteres son áreas blancas que aparecen en aquellas partes que deberían ser totalmente negras:</p> <ul style="list-style-type: none"> Si está imprimiendo transparencias, pruebe con otro tipo. Es normal que aparezcan algunos huecos en los caracteres debido a la composición de las transparencias. Es posible que no esté imprimiendo en la cara adecuada del papel. Retire el papel y gírelo. Es posible que el papel no cumpla con las especificaciones requeridas. (Consulte “Especificaciones del material de impresión” en la página 68.)
Rayas horizontales 	<p>Si aparecen rayas o manchas negras alineadas horizontalmente:</p> <ul style="list-style-type: none"> Es posible que el cartucho no esté instalado correctamente. Extraiga el cartucho y vuelva a insertarlo. Es posible que el cartucho de tóner esté defectuoso. Retire el cartucho de tóner e instale uno nuevo. (Consulte “Sustitución del cartucho de tóner” en la página 64.) Si el problema persiste, es posible que la impresora necesite reparación. Póngase en contacto con el servicio técnico.
Abarquillamiento 	<p>Si el papel impreso presenta abarquillamiento o si el papel no se introduce en el dispositivo:</p> <ul style="list-style-type: none"> Dé la vuelta a la pila de papel colocada en la bandeja. Pruebe también girar el papel 180° en la bandeja. Cambie la opción de la impresora e inténtelo de nuevo. Vaya a Preferencias de impresión, haga clic en la ficha Papel y ajuste el tipo en Fino. (Consulte “Abrir las preferencias de impresión” en la página 39.)

Problemas habituales de Windows

Estado	Soluciones recomendadas
Aparece el mensaje “Archivo en uso” durante la instalación	Cierre todas las aplicaciones de software. Elimine todos los programas de software del grupo de inicio y reinicie Windows. Vuelva a instalar el controlador de la impresora.
Aparecen los mensajes “Error de protección general”, “Excepción OE”, “Spool 32” u “Operación no válida”	Cierre todas las aplicaciones, reinicie Windows e intente imprimir nuevamente.
Aparecen los mensajes “Error al imprimir” y “Tiempo de espera de impresora agotado”	Estos mensajes pueden aparecer durante la impresión. Espere hasta que el dispositivo haya terminado la impresión. Si el mensaje aparece en modo listo o tras finalizar la impresión, revise la conexión o verifique si se ha producido algún error.



Consulte el Manual del usuario de Microsoft Windows que incluye su ordenador para obtener más información acerca de los mensajes de error de Windows.

Problemas habituales en Linux

Estado	Soluciones recomendadas
El dispositivo no imprime	<ul style="list-style-type: none"> Verifique si el controlador de la impresora está instalado en el sistema. Abra Unified Driver Configurator y pase a la ficha Printers en la ventana Printers configuration para buscar la lista de dispositivos disponibles. Asegúrese de que su impresora aparezca en la lista. Si no aparece, abra el Add new printer wizard para configurar el dispositivo. Compruebe que el dispositivo esté encendido. Abra Printers configuration y seleccione el dispositivo de la lista de impresoras. Vea la descripción en el panel Selected printer. Si el estado contiene la serie Stopped, pulse el botón Start. A continuación, debería restablecerse el funcionamiento normal de la impresora. El estado “stopped” se pudo haber activado cuando se produjeron errores en la impresión. Compruebe si su aplicación está utilizando una opción especial de impresión, como “-oraw”. Si aparece “-oraw” como parámetro de la línea de comandos, elimínelo para poder imprimir correctamente. En aplicaciones Gimp front-end, seleccione “print” -> “Setup printer” y edite el parámetro de la línea de comandos.
La máquina no imprime páginas enteras, sólo imprime la mitad de las páginas	Se trata de un problema conocido que aparece cuando se usa un dispositivo color con la versión 8.51 o anterior de Ghostscript, SO Linux de 64 bits, y se explica en bugs.ghostscript.com como Ghostscript Bug 688252. El problema está solucionado en AFPL Ghostscript v. 8.52 y posteriores. Descargue la última versión de AFPL Ghostscript desde http://sourceforge.net/projects/ghostscript/ e instálela para solucionar este problema.
Recibo el error “Cannot open port device file” cuando imprimo un documento.	Evite cambiar los parámetros de los trabajos de impresión (por ejemplo, por medio de LPR GUI) mientras haya un trabajo de impresión en marcha. Las versiones conocidas del servidor CUPS interrumpen el trabajo de impresión siempre que se modifican las opciones; luego intentan reiniciar el trabajo desde el principio. Como Unified Linux Driver bloquea el puerto durante la impresión, la terminación abrupta del controlador mantiene el puerto bloqueado y no está disponible para los trabajos de impresión subsiguientes. Si se produce esta situación, intente liberar el puerto seleccionando Release port en la ventana Port configuration .



Consulte el Manual del usuario de Linux que incluye su ordenador para obtener más información acerca de los mensajes de error de Linux.

Problemas habituales de Macintosh

Estado	Soluciones recomendadas
La máquina no imprime archivos PDF correctamente, faltan algunas partes de gráficos, textos o ilustraciones	Es posible que pueda imprimir el archivo PDF como imagen. Active Print As Image en las opciones de impresión de Acrobat.  La impresión puede tardar más si se imprime un archivo PDF como imagen.
El documento se imprimió, pero el trabajo de impresión no ha desaparecido de la cola en Mac OS X 10.3.2	Actualice la versión de su Mac OS a Mac OS X 10.3.3 o superior.
Algunas letras no se visualizan normalmente durante la impresión de portada	Mac OS no puede crear la fuente durante la impresión de la página de la cubierta. El alfabeto inglés y los números se visualizan con normalidad en la portada.
Al imprimir un documento en Mac OS con Acrobat Reader 6.0 o superior, los colores no se imprimen correctamente	Asegúrese de que la configuración de resolución del controlador del dispositivo coincida con la de Acrobat Reader.

 Consulte el Manual del usuario de Macintosh que incluye su ordenador para obtener más información acerca de los mensajes de error de Macintosh.

Consumibles

En este capítulo, se proporciona información sobre la compra de consumibles y las piezas de mantenimiento disponibles para el dispositivo.

Este capítulo incluye:

- Cómo adquirir productos
- Consumibles disponibles

 Los accesorios disponibles pueden variar de un país a otro. Póngase en contacto con su representante de ventas para obtener la lista de accesorios disponibles.

Cómo adquirir productos

Para solicitar suministros, piezas de mantenimiento y accesorios autorizados por Samsung, póngase en contacto con el distribuidor local de Samsung en donde compró el dispositivo. También puede visitar www.samsung.com/supplies, seleccione su país/región y obtenga información sobre cómo realizar una solicitud de servicio.

Consumibles disponibles

Cuando se agotan los suministros, puede realizar el pedido de los siguientes tipos de suministros para la impresora:

Número de modelo

- 104 (MLT-D104S): Disponible para todas las regiones, excepto las que se enumeran en los grupos A y B.
 - 1042 (MLT-D1042S): Región A^a
 - 1043 (MLT-D1043S): Región B^b:
 - 104 (MLT-D104X): No está disponible en todas las regiones.
- * Diríjase al sitio web local de Samsung para verificar la disponibilidad.

a. Región A: Albania, Austria, Bélgica, Bosnia, Bulgaria, Croacia, Chipre, República Checa, Dinamarca, Estonia, Finlandia, Francia, Alemania, Grecia, Hungría, Italia, Letonia, Lituania, Macedonia, Países Bajos, Noruega, Polonia, Portugal, Rumanía, Serbia, Eslovaquia, Eslovenia, España, Suecia, Suiza, Reino Unido.

b. Región B: China, Bangladesh, India, Nepal, Ucrania, Vietnam.

Para sustituir un cartucho de tóner, consulte “Sustitución del cartucho de tóner” en la página 64.

 La duración del cartucho de tóner puede variar según las opciones y el modo de trabajo.

 Debe adquirir los consumibles, incluidos los cartuchos de tóner, en el mismo país donde adquirió la impresora. En caso contrario, estos pueden ser incompatibles con el dispositivo, ya que la configuración varía en función del país.

 Samsung no recomienda el uso de cartuchos de tóner que no sean originales de Samsung como cartuchos rellenos o reciclados. Samsung no se responsabiliza de la calidad de los cartuchos de tóner que no sean originales de Samsung. La garantía del equipo no cubre los servicios o reparaciones necesarios derivados del uso de cartuchos de tóner no originales de Samsung.

- Piezas de mantenimiento disponibles
- Sustitución del cartucho de tóner

Piezas de mantenimiento disponibles

Para evitar que surjan problemas con la alimentación del papel y la calidad de impresión provocados por piezas desgastadas y para mantener su impresora en las mejores condiciones de funcionamiento, deberá sustituir las siguientes piezas cuando se hayan impreso las páginas especificadas o cuando haya finalizado la vida útil del elemento.

Partes	Rendimiento promedio ^a	Nombre de la pieza
Rodillo de transferencia	Aprox. 30.000 páginas	ROLLER-TRANSFER
Unidad del fusor	Aprox. 30.000 páginas	FUSER
Rodillo de la bandeja	Aprox. 30.000 páginas	ROLLER-PICK UP

a. El rendimiento depende de varios factores, como el sistema operativo, el rendimiento del ordenador, el software de la aplicación, el método de conexión, el tipo y el tamaño del material de impresión, y la complejidad del trabajo de impresión.

Para comprar piezas de mantenimiento, póngase en contacto con el establecimiento en donde compró el dispositivo.

La reposición de las piezas de mantenimiento debe realizarla únicamente un proveedor de servicio técnico autorizado, el distribuidor o el establecimiento donde se adquirió el dispositivo. La garantía no cubre la reposición de las piezas de mantenimiento después de haber alcanzado su “rendimiento promedio”.

Sustitución del cartucho de tóner

 Haga clic en este enlace para abrir una animación sobre la sustitución del cartucho de tóner.

Cuando el cartucho de tóner se agota:

- La ventana Estado de la impresora o Smart Panel del programa aparece en el equipo y le indica que debe reemplazar el cartucho de tóner.
- El dispositivo deja de imprimir.

Si esto ocurre, deberá reemplazar el cartucho de tóner. Compruebe el número de modelo del cartucho de tóner utilizado en el dispositivo. (Consulte “Consumibles disponibles” en la página 64.)

1. Abra la cubierta superior.

 Al abrir la cubierta superior, asegúrese de que la bandeja de salida esté cerrada.

2. Tire del cartucho de tóner para extraerlo.

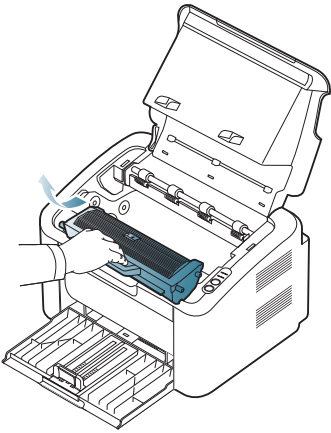

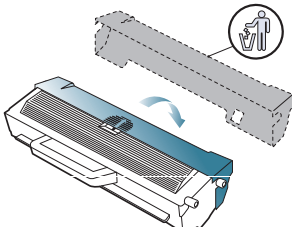

3. Saque un nuevo cartucho de tóner de su embalaje.
4. Extraiga el tapón que protege el cartucho de tóner.

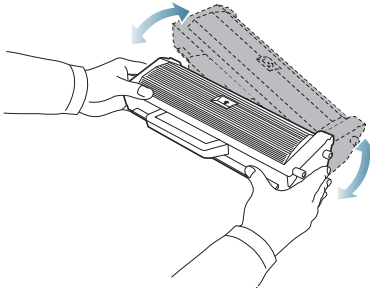

5. Agite bien el cartucho de lado a lado cinco o seis veces para distribuir el tóner de manera uniforme. Le garantizará el máximo número de copias con el cartucho.



-  Si se mancha la ropa de tóner, límpiela con un paño seco y lávela con agua fría. El agua caliente fija el tóner en los tejidos.
-  No toque el tambor ubicado en el cartucho de tóner o en la unidad de imagen. Use el asa del cartucho para evitar tocar esta zona.

6. Sujete el cartucho de tóner por el asa e introduzca lentamente el cartucho en la abertura del dispositivo.
Las lengüetas ubicadas en ambos lados del cartucho y las ranuras dentro de la impresora servirán de guía para colocar el cartucho en la posición correcta hasta que encaje en su sitio.

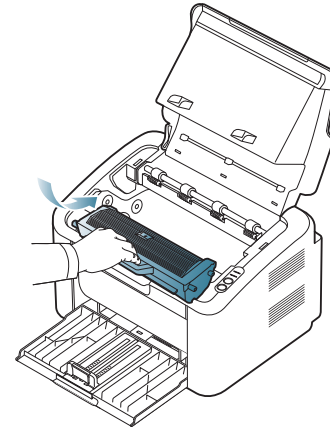

7. Cierre la cubierta superior. Asegúrese de que la cubierta quede bien cerrada.

Especificaciones

En este capítulo, se brinda información sobre las especificaciones principales del dispositivo.

Este capítulo incluye:

- Especificaciones de hardware
- Especificaciones medioambientales
- Especificaciones eléctricas
- Especificaciones del material de impresión

 Los valores de especificación se detallan a continuación; las especificaciones están sujetas a modificaciones sin previo aviso: Consulte www.samsung.com/printer para obtener las posibles modificaciones en la información.

Especificaciones de hardware

Elemento		Descripción
Dimensiones	Altura	184 mm
	Profundidad	224 mm
	Ancho	341 mm
Gramaje	sin cartucho de imagen	4,2 kg

Especificaciones medioambientales

Elemento		Descripción
Nivel de ruido ^a	Modo Listo	26 dB (A)
	Modo de impresión	50 dB (A)
Temperatura	Operación	de 10 a 32 °C
	Almacenamiento (sin embalaje)	de 0 a 40 °C
Humedad	Operación	de 10 a 80% de humedad relativa
	Almacenamiento (sin embalaje)	de 20 a 80% de humedad relativa

a. Nivel de presión acústica, ISO 7779. Configuración probada: instalación básica del dispositivo, papel A4, impresión simple.

Especificaciones eléctricas

 Los requisitos de potencia se basan en el país/región de venta del dispositivo. No convierta los voltajes de funcionamiento. Si lo hace, podría dañar el dispositivo y anular la garantía del producto.

Elemento		Descripción
Fuente de alimentación ^a	Modelos de 110 voltios	AC 110 - 127 V
	Modelos de 220 voltios	AC 220 - 240 V
Consumo de energía	Modo de funcionamiento promedio	Menos de 270 W
	Modo Listo	Menos de 40 W
	Modo de ahorro de energía	Menos de 2,8 W
	Modo de apagado	Menos de 0,45 W

a. Consulte la etiqueta adherida al dispositivo para conocer la tensión (V), la frecuencia (hercios) y el tipo de corriente (A) adecuados para el dispositivo.

Especificaciones del material de impresión

Tipo	Tamaño	Dimensiones	Gramaje de los materiales de impresión ^a /Capacidad ^b	
			Bandeja	Alimentación manual en la bandeja
Papel normal	Carta	216 × 279 mm	Papel bond de 60 a 120 g/m ² • 150 hojas de 80 g/m ² (bond)	Papel bond de 60 a 163 g/m ² • 1 hoja para la alimentación manual en la bandeja
	Legal	216 × 356 mm		
	Folio	216 × 330 mm		
	A4	210 × 297 mm		
	Oficio	216 × 343 mm		
	JIS B5	182 × 257 mm		
	ISO B5	176 × 250 mm		
	Ejecutivo	184 × 267 mm		
	A5	148 × 210 mm		
Sobre	S. Monarca	98 × 191 mm	Papel bond de 75 a 90 g/m ² • 1 hoja para la alimentación manual en la bandeja	
	Sobre No. 10	105 × 241 mm		
	Sobre DL	110 × 220 mm		
	Sobre C5	162 × 229 mm		
Grueso	Consulte la sección Papel normal	Consulte la sección Papel normal	Papel bond de 90 g/m ² • 140 hojas	Papel bond de 90 a 163 g/m ² • 1 hoja para la alimentación manual en la bandeja
Fino	Consulte la sección Papel normal	Consulte la sección Papel normal	Papel bond de 60 a 70 g/m ² • 1 hoja para la alimentación manual en la bandeja	
Transparencia	Letter, A4	Consulte la sección Papel normal	Papel bond de 138 a 146 g/m ² • 1 hoja para la alimentación manual en la bandeja	
Etiquetas^c	Letter, Legal, US Folio, A4, JIS B5, ISO B5, Executive, A5	Consulte la sección Papel normal	Papel bond de 120 a 150 g/m ² • 1 hoja para la alimentación manual en la bandeja	
Tarjetas	Letter, Legal, US Folio, A4, JIS B5, ISO B5, Executive, A5	Consulte la sección Papel normal	Papel bond de 105 a 163 g/m ² • 1 hoja para la alimentación manual en la bandeja	
Tamaño mínimo (personalizado)		76 × 183 mm	Papel bond de 60 a 163 g/m ²	
Tamaño máximo (personalizado)		216 × 356 mm		

a. Si el peso del material de impresión es superior a 120 g/m², cargue el papel en la bandeja de a uno por vez.

b. La capacidad máxima puede variar según el peso y el grosor del material, y según las condiciones ambientales.

c. Homogeneidad: 100 a 250 (Sheffield).

Contact SAMSUNG worldwide

If you have any comments or questions regarding Samsung products, contact the Samsung customer care center.

Country/ Region	Customer Care Center	Web Site
ARGENTINE	0800-333-3733	www.samsung.com
ARMENIA	0-800-05-555	
AUSTRALIA	1300 362 603	www.samsung.com
AUSTRIA	0810-SAMSUNG (7267864, € 0.07/min)	www.samsung.com
AZERBAIJAN	088-55-55-555	
BAHRAIN	8000-4726	
BELARUS	810-800-500-55-500	www.samsung.ua www.samsung.com/ua_ru
BELGIUM	02-201-24-18	www.samsung.com/be (Dutch) www.samsung.com/be_fr (French)
BRAZIL	0800-124-421 4004-0000	www.samsung.com
CANADA	1-800-SAMSUNG (726-7864)	www.samsung.com
CHILE	800-SAMSUNG (726-7864)	www.samsung.com
CHINA	400-810-5858 010-6475 1880	www.samsung.com
COLOMBIA	01-8000112112	www.samsung.com
COSTA RICA	0-800-507-7267	www.samsung.com
CZECH REPUBLIC	800-SAMSUNG (800-726786) Samsung Zrt., česká organizační složka, Oasis Florenc, Sokolovská394/17, 180 00, Praha 8	www.samsung.com
DENMARK	70 70 19 70	www.samsung.com
ECUADOR	1-800-10-7267	www.samsung.com
EGYPT	0800-726786	
EIRE	0818 717100	www.samsung.com
EL SALVADOR	800-6225	www.samsung.com
ESTONIA	800-7267	www.samsung.com
KAZAKHSTAN	8-10-800-500-55-500	www.samsung.com/kz_ru
KYRGYZSTAN	00-800-500-55-500	
FINLAND	030-6227 515	www.samsung.com
FRANCE	01 48 63 00 00	www.samsung.com

Country/ Region	Customer Care Center	Web Site
GERMANY	01805 - SAMSUNG (726-7864 € 0,14/min)	www.samsung.com
GEORGIA	8-800-555-555	
GUATEMALA	1-800-299-0013	www.samsung.com
HONDURAS	800-7919267	www.samsung.com
HONG KONG	(852) 3698-4698	www.samsung.com/hk www.samsung.com/hk_en/
HUNGARY	06-80-SAMSUNG (726-7864)	www.samsung.com
INDIA	3030 8282 1800 110011 1800 3000 8282 1800 266 8282	www.samsung.com
INDONESIA	0800-112-8888 021-5699-7777	www.samsung.com
ITALIA	800-SAMSUNG (726-7864)	www.samsung.com
JAMAICA	1-800-234-7267	www.samsung.com
JAPAN	0120-327-527	www.samsung.com
JORDAN	800-22273	
KSA	9200-21230	www.samsung.com
LATVIA	8000-7267	www.samsung.com
LITHUANIA	8-800-77777	www.samsung.com
LUXEMBURG	261 03 710	www.samsung.com
MALAYSIA	1800-88-9999	www.samsung.com
MEXICO	01-800-SAMSUNG (726-7864)	www.samsung.com
MOLDOVA	00-800-500-55-500	www.samsung.ua www.samsung.com/ua_ru
NETHERLANDS	0900-SAMSUNG (0900-7267864) (€ 0,10/ min)	www.samsung.com
NEW ZEALAND	0800 SAMSUNG (0800 726 786)	www.samsung.com
NICARAGUA	00-1800-5077267	www.samsung.com
NORWAY	815-56 480	www.samsung.com
PANAMA	800-7267	www.samsung.com

Country/ Region	Customer Care Center	Web Site
PHILIPPINES	1800-10-SAMSUNG (726-7864) 1-800-3-SAMSUNG (726-7864) 1-800-8-SAMSUNG (726-7864) 02-5805777	www.samsung.com
POLAND	0 801 1SAMSUNG (172678) 022-607-93-33	www.samsung.com
PORTUGAL	80820-SAMSUNG (726-7864)	www.samsung.com
PUERTO RICO	1-800-682-3180	www.samsung.com
QATAR	800-2255	
REP. DOMINICA	1-800-751-2676	www.samsung.com
RUSSIA	8-800-555-55-55	www.samsung.ru
SINGAPORE	1800-SAMSUNG (726-7864)	www.samsung.com
SLOVAKIA	0800-SAMSUNG (726-7864)	www.samsung.com
SOUTH AFRICA	0860 SAMSUNG (726-7864)	www.samsung.com
SPAIN	902-1-SAMSUNG(902 172 678)	www.samsung.com
SWEDEN	0771 726 7864 (SAMSUNG)	www.samsung.com
SWITZERLAND	0848-SAMSUNG (7267864, CHF 0.08/min)	www.samsung.com
SYRIA	1825-22-73	
TADJIKISTAN	8-10-800-500-55-500	
TAIWAN	0800-329-999	www.samsung.com
THAILAND	1800-29-3232 02-689-3232	www.samsung.com
TRINIDAD & TOBAGO	1-800-SAMSUNG (726-7864)	www.samsung.com
TURKEY	444 77 11	www.samsung.com
U.A.E	800-SAMSUNG (726-7864)	www.samsung.com
U.K	0845 SAMSUNG (726-7864)	www.samsung.com
U.S.A	1-800-SAMSUNG (726-7864)	www.samsung.com
UKRAINE	8-800-502-000	www.samsung.ua www.samsung.com/ua_ru

Country/ Region	Customer Care Center	Web Site
UZBEKISTAN	8-10-800-500-55-500	www.samsung.com/kz_ru
VENEZUELA	0-800-100-5303	www.samsung.com
VIETNAM	1 800 588 889	www.samsung.com

Glosario

 El siguiente glosario lo ayuda conocer el producto y a comprender la terminología que, generalmente, se utiliza para impresoras y que se menciona en el manual del usuario.

802.11

802.11 es un conjunto de estándares para la comunicación mediante una red inalámbrica de área local (WLAN), desarrollado por el Comité de estándares IEEE LAN/MAN (IEEE 802).

802.11b/g

802.11b/g puede compartir el mismo hardware y utilizar la banda de 2,4 GHz. 802.11b admite un ancho de banda de hasta 11 Mbps; 802.11g admite hasta 54 Mbps. En los dispositivos 802.11b/g pueden producirse ocasionalmente interferencias procedentes de hornos microondas, teléfonos inalámbricos y dispositivos Bluetooth.

Punto de acceso

El punto de acceso (AP) o punto de acceso inalámbrico (WAP) es un dispositivo que conecta dispositivos de comunicación inalámbrica juntos en una red inalámbrica de área local (WLAN) y actúa como transmisor y receptor central de señales de radio de la WLAN.

ADF

El alimentador automático de documentos (ADF) es una unidad de digitalización que alimenta automáticamente una hoja de papel original para que el dispositivo pueda digitalizar determinada cantidad de papel al mismo tiempo.

AppleTalk

AppleTalk es un paquete de protocolos para el propietario, desarrollado por Apple, Inc para redes de ordenadores. Estaba incluido en el Macintosh original (1984) y ahora, está desaprobado por Apple para fomentar las redes TCP/IP.

Profundidad de bits

Término para imágenes de PC que indica la cantidad de bits utilizados para representar el color de un solo píxel en una imagen de mapas de bits. Cuando mayor sea la profundidad del color, más amplio será la gama de colores diferentes. A medida que aumenta la cantidad de bits, la cantidad de colores posibles se vuelve desmesurada para un mapa de color. El color de 1 bit suele denominarse monocromático o blanco y negro.

BMP

Formato de imagen de mapas de bits utilizado internamente por el subsistema de imágenes de Microsoft Windows (GDI) y generalmente utilizado como un formato de archivo de imagen simple en esa plataforma.

BOOTP

Protocolo de inicio. Protocolo de red utilizado por un cliente de red para obtener su dirección IP automáticamente. Esto suele realizarse durante el proceso de inicio de los ordenadores o de los sistemas operativos que se ejecutan en ellos. Los servidores BOOTP asignan la dirección IP a partir de un grupo de direcciones a cada cliente. BOOTP permite que los ordenadores que funcionan como “estaciones de trabajo sin disco” obtengan direcciones IP antes de cargar un sistema operativo avanzado.

CCD

El dispositivo de acoplamiento de carga (CCD) es un hardware que activa el trabajo de digitalización. El mecanismo de seguridad del CCD también se utiliza para sujetar el módulo CCD y evitar daños cuando se desplaza el dispositivo.

Intercalado

El intercalado es un proceso a través del que se imprimen trabajos de copias múltiples en juegos. Cuando se selecciona la opción de intercalar, el dispositivo imprime un juego entero antes de imprimir copias adicionales.

Panel de control

El panel de control es un área plana, generalmente vertical, donde se muestran los instrumentos de control o supervisión. En general, están ubicados en la parte frontal del dispositivo.

Cobertura

Término de impresión utilizado para medir el uso de tóner durante la impresión. Por ejemplo, el 5% de cobertura significa que una hoja de tamaño A4 doble cara tiene alrededor del 5% de imagen o texto. Por lo tanto, si el papel o el original tiene imágenes complicadas o mucho texto, la cobertura será mayor y, al mismo tiempo, el uso del tóner será el mismo que la cobertura.

CSV

Valores separados por comas (CSV). Un tipo de formato de archivo, utilizado para intercambiar datos entre las diferentes aplicaciones. El formato de archivo, como se utiliza en Microsoft Excel, se ha convertido en un estándar de facto de toda la industria, hasta entre las plataformas que no son de Microsoft.

DADF

El alimentador automático dúplex de documentos (DADF) es una unidad de digitalización que alimenta y da vuelta automáticamente una hoja de papel original para que el dispositivo pueda digitalizar ambos lados de la hoja al mismo tiempo.

Valores predeterminados

El valor o la configuración que se establece a partir del momento que se extrae la impresora de la caja, que se la inicia o que se la reinicia.

DHCP

Un protocolo de configuración de host dinámico (DHCP) es un protocolo de red de cliente-servidor. Un servidor DHCP ofrece parámetros de configuración específicos para el host del cliente DHCP, que por lo general solicita información necesaria para que dicho host pueda participar en una red IP. Un DHCP también proporciona un mecanismo para asignar direcciones IP a los hosts de los clientes.

DIMM

Módulo de memoria dual en línea (DIMM), una pequeña placa de circuito que contiene la memoria. Los módulos DIMM almacenan todos los datos del dispositivo, como los datos de impresión o los datos de los faxes recibidos.

DLNA

La alianza para el estilo de vida digital en red (DLNA) es un estándar que permite a los dispositivos de una red doméstica compartir información entre ellos a través de la red.

DNS

El servidor de nombres de dominio (DNS) es un sistema que almacena la información asociada con los nombres de dominio en una base de datos distribuida en redes, como Internet.

Impresoras matricial de punto

Una impresora matricial de punto hace referencia al tipo de impresora con un cabezal de impresión que avanza y retrocede en la página e imprime por impacto, golpeando una cinta de tela con tinta contra el papel, como si fuera una máquina de escribir.

PPP

Los puntos por pulgada (PPP) son una medida de resolución que se utiliza para digitalizar e imprimir. En general, cuanto más cantidad de PPP, se obtendrá como resultado una imagen de mayor resolución, con detalles más visibles, y un archivo más grande.

DRPD

Detección de patrón de timbre distintivo. La prestación de distinción de patrón de timbre es un servicio proporcionado por algunas empresas de telefonía que permite utilizar una única línea telefónica para responder a varias llamadas.

Doble cara

Se trata de un mecanismo por el que la hoja de papel se gira automáticamente para que el dispositivo pueda imprimir (o digitalizar) en ambas caras del papel. Una impresora equipada con una unidad de impresión a dos caras puede imprimir en ambas caras del papel durante un ciclo de impresión.

Ciclo de servicio

Cantidad de páginas por mes que no afectan el rendimiento de la impresora. En general, la impresora tiene un límite de vida útil de cierta cantidad de páginas por año. La vida útil significa la capacidad promedio de impresiones, por lo general, en el período de garantía. Por ejemplo, si el ciclo de servicio es de 48.000 páginas por mes contando 20 días laborables, el límite de la impresora sería 2.400 páginas al día.

ECM

El modo de corrección de errores (ECM) es un modo de transmisión opcional que forma parte de los módems de fax o los dispositivos de fax de clase 1. Detecta y corrige automáticamente los errores del proceso de transmisión del fax que, a veces, provocan los ruidos de las líneas telefónicas.

Emulación

La emulación es una técnica de un dispositivo que obtiene los mismos resultados que otro.

Un emulador duplica las funciones de un sistema con un sistema diferente, para que el segundo sistema actúe de la misma manera que el primero. La emulación de concentra en la reproducción exacta del comportamiento externo, lo opuesto a la simulación, que tiene que ver con un modelo abstracto del sistema al que se está simulando y que, generalmente, considera el estado interno.

Ethernet

Ethernet es una tecnología para redes de ordenadores basado en tramas para redes de área local (LAN). Indica el cableado y la señalización de la capa física, y los protocolos y formatos de tramas para el control de acceso a los soportes (MAC)/capa de enlace de datos del modelo OSI. Ethernet se conoce de manera estándar como IEEE 802.3. Se ha convertido en la tecnología LAN más extendida, en uso desde los años noventa hasta el presente.

EtherTalk

Conjunto de protocolos desarrollados por Apple Computer para las redes de ordenadores. Estaba incluido en el Macintosh original (1984) y ahora, está desaprobado por Apple para fomentar las redes TCP/IP.

FDI

La interfaz de dispositivo de terceros (FDI) es una tarjeta que se instala dentro del dispositivo para habilitar dispositivos de terceros, como dispositivos para monedas o lectores de tarjetas. Estos dispositivos se utilizan para habilitar los servicios de impresión pagos.

FTP

Un protocolo de transferencia de archivos (FTP) es un protocolo que se utiliza, en general, para intercambiar archivos en cualquier red que sea compatible con el protocolo TCP/IP (como, por ejemplo, Internet o una intranet).

Unidad del fusor

Parte de la impresora láser que fusiona el tóner sobre el material de impresión. Consiste en un rodillo térmico y un rodillo de presión. Una vez que el tóner se transfirió al papel, la unidad del fusor aplica calor y presión para asegurar que el tóner quede en el papel de forma permanente. Por ello, el papel sale caliente de la impresora láser.

Puerta de enlace

Una conexión entre las redes de ordenadores o entre una red de ordenadores y una línea telefónica. Su uso es muy popular, puesto que es el ordenador o la red los que otorgan acceso a otro ordenador u otra red.

Escala de grises

Tonalidades de grises que representan las porciones de luz y oscuridad de una imagen cuando las imágenes en color se convierten a escala de grises. Los colores se representan mediante varias tonalidades de grises.

Medios tonos

Tipo de imagen que simula la escala de grises al variar el número de puntos. Las áreas de mucho color consisten en un gran número de puntos, mientras que las áreas más claras consisten en un número menor de puntos.

HDD

La unidad de disco duro (HDD), generalmente denominada unidad dura o disco duro, es un dispositivo de almacenamiento no volátil que almacena datos codificados digitalmente en bandejas de rápida rotación con superficies magnéticas.

IEEE

El Instituto de Ingenieros Eléctricos y Electrónicos (IEEE) es una asociación profesional internacional, sin fines de lucro, dedicada al avance de la tecnología relacionado con la electricidad.

IEEE 1284

El estándar del puerto paralelo 1284 fue desarrollado por el Instituto de Ingenieros Eléctricos y Electrónicos (IEEE). El término "1284-B" hace referencia a un tipo específico de conector para el extremo del cable paralelo que se sujeta a la periferia (por ejemplo, una impresora).

Intranet

Es una red privada que utiliza protocolos de Internet, conectividad de red y posiblemente el sistema público de telecomunicaciones para compartir con seguridad parte de la información de una empresa o las operaciones con sus empleados. En ocasiones el término sólo hace referencia al servicio más visible, el sitio web interno.

Dirección IP

Una dirección de protocolo de Internet (dirección IP) es un número exclusivo que utilizan los dispositivos para identificarse y comunicarse entre sí en una red utilizando el estándar del protocolo de Internet.

IPM

Las imágenes por minuto (IPM) son una manera de medir la velocidad de una impresora. Un índice de IPM indica la cantidad de hojas que una impresora puede imprimir de un solo lado del papel, en un minuto.

IPP

El protocolo de impresión de Internet (IPP) define un protocolo estándar para imprimir, así como también, para administrar trabajos de impresión, tamaño del material, resolución, etc. El IPP se puede utilizar a nivel local o en Internet para cientos de impresoras y, además, admite control de acceso, autenticación y codificación, lo que lo hace una solución más segura y más capaz para imprimir que las versiones más antiguas.

IPX/SPX

IPX/SPX significa intercambio de paquetes en Internet/Intercambio de paquetes secuenciados. Es un protocolo de red utilizado por los sistemas operativos de Novell NetWare. IPX y SPX proporcionan servicios de conexión similar a TCP/IP; el protocolo IPX es similar al IP y el SPX es similar al TCP. IPX/SPX fue diseñado, en principio, para las redes de área local (LAN), y es un protocolo muy eficiente para este propósito (generalmente, su rendimiento supera el de el TCP/IP en una LAN).

ISO

La Organización Internacional para la Estandarización (ISO) es un cuerpo que establece estándares internacionales, compuesto por representantes de los cuerpos nacionales de estándares. Produce los estándares internacionales de la industria y el comercio.

ITU-T

La Unión Internacional de Telecomunicaciones es una organización internacional establecida para estandarizar y regular la radio y las telecomunicaciones internacionales. Sus tareas principales incluyen la estandarización, la asignación del espectro de radio y la organización de la interconexión entre países para permitir que se realicen llamadas telefónicas internacionales. La T de ITU-T indica telecomunicación.

Gráfico N.º 1 ITU-T

Gráfico de prueba estandarizado, publicado por ITU-T para transmitir documentos facsimiles.

JBIG

El grupo de expertos en imágenes de dos niveles (JBIG) es un estándar de compresión de imágenes, sin perder la precisión ni la calidad, que fue diseñado para comprimir imágenes binarias, especialmente para faxes, pero que también se puede utilizar para otras imágenes.

JPEG

El grupo de expertos de fotografía (JPEG) es un método estándar más común de compresión con pérdida para imágenes fotográficas. Es el formato utilizado para almacenar y transmitir fotografías en Internet.

LDAP

El protocolo ligero de acceso a directorios (LDAP) es un protocolo de red para consultar y modificar servicios de directorio que se ejecutan sobre TCP/IP.

LED

El diodo emisor de luz (LED) es un dispositivo semiconductor que indica el estado de un dispositivo.

Dirección MAC

La dirección de control de acceso al medio (MAC) es un identificador único asociado con un adaptador de red. La dirección MAC es un identificador único de 48 bits que generalmente está formada por 12 caracteres hexadecimales agrupados en pares (por ejemplo, 00-00-0c-34-11-4e). Esta dirección, en general, está codificada por su fabricante en una tarjeta de interfaz de red (NIC) y se utiliza como

asistente para los routers que intentan ubicar dispositivos en redes grandes.

MFP

El dispositivo multifunción (MFP) es un dispositivo para la oficina que incluye las siguientes funciones en un cuerpo físico, para tener una impresora, una copiadora, un fax, un escáner, etc.

MH

MH (Modified Huffman) es un método de compresión para disminuir la cantidad de datos que se necesitan transmitir entre los dispositivos de fax, para transferir la imagen recomendada por ITU-T T.4. MH es un esquema de codificación con tiempo de ejecución basado en conjunto de vectores optimizado para comprimir de manera eficaz los espacios en blanco. Como la mayoría de los faxes consisten en espacio blanco, en su mayoría, esto minimiza el tiempo de transmisión de la mayoría de los faxes.

MMR

La lectura modificada modificada (MMR) es un método de compresión recomendada por ITU-T T.6.

Módem

Un dispositivo que modula una señal de portador para codificar información digital y también que detecta dicha señal de portador para decodificar la información transmitida.

MR

La lectura modificada (MR) es un método de compresión recomendada por ITU-T T.4. MR codifica la primera línea digitalizada mediante MH. La siguiente línea se compara con la primera, se determinan las diferencias y, luego, las diferencias se codifican y se transmiten.

NetWare

Sistema operativo de red desarrollado por Novell, Inc. Inicialmente, funcionaba como un dispositivo multifunción cooperativo para ejecutar varios servicios en un PC y los protocolos de red se basaban en la prototípica pila Xerox XNS. En la actualidad, NetWare es compatible con TCP/IP como también con IPX/SPX.

OPC

El fotoconductor orgánico (OPC) es un mecanismo que realiza una imagen virtual para la impresión con un rayo láser que emite la impresora láser. En general, es de color gris o de color de herrumbre y con forma de cilindro.

Una unidad de imágenes que contiene un tambor desgasta lentamente la superficie del tambor con su uso en la impresora y se debe reemplazar de forma apropiada ya que se desgasta de estar en contacto con el cepillo del cartucho, el mecanismo de limpieza y el papel.

Originales

El primer ejemplo de algo, tal como un documento, una fotografía o un texto, etc., que se copia, reproduce o se trasfiere para producir otros, pero que no se copia en sí ni deriva de otra cosa.

OSI

La interconexión de sistemas abiertos (OSI) es un modelo desarrollado por la ISO para las comunicaciones. La OSI ofrece un enfoque estándar, modular para el diseño de redes que divide el juego de funciones complejas requeridas en capas controlables, independientes y funcionales. Las capas son, desde arriba hacia abajo, la aplicación, la presentación, la sesión, el transporte, la red, el enlace de datos y la capa física.

PABX

Una central telefónica privada (PABX) es un sistema de interruptor automático de teléfono dentro de una empresa privada.

PCL

El lenguaje de comandos de impresora (PCL) es un lenguaje de descripción de página (PDL) desarrollado por HP como un protocolo de impresión y se ha convertido en un estándar de la industria. Originalmente desarrollado para las primeras impresoras de tinta, el PCL se ha distribuido en varios niveles para impresoras termales, matricial de punto y láser.

PDF

El formato de documento portátil (PDF). Formato de archivo desarrollado por Adobe Systems para representar documentos de dos dimensiones en un formato independiente en cuanto al dispositivo y a la resolución.

PostScript

PostScript (PS) es un lenguaje de descripción de página, es decir un lenguaje de programación, utilizado sobre todo en dispositivos electrónicos de impresión y en talleres de impresión profesional, que se ejecuta en descodificador para generar una imagen.

Controlador de impresora

Programa utilizado para enviar comandos y transferir datos desde el ordenador a la impresora.

Material de impresión

El material, como papel, sobres, etiquetas y transparencias, que puede usarse en una impresora, un escáner, un fax o una copiadora.

PPM

Las páginas por minuto (PPM) es un método de medida para determinar cuán rápido funciona una impresora, es decir, cuántas páginas puede producir una impresora por minuto.

Archivo PRN

Interfaz para un controlador de dispositivo. Permite al software interactuar con el controlador del dispositivo utilizando llamadas estándar de entrada y de salida al sistema, lo que simplifica muchas tareas.

Protocolo

Convención o estándar que controla o permite la conexión, comunicación y transferencia de datos entre dos puntos finales informáticos.

PS

Consulte PostScript.

PSTN

La red pública de telefonía conmutada (PSTN) es la red de las redes públicas de telefonía conmutada mundiales que, en establecimientos industriales, se dirige generalmente a través de una centralita.

RADIUS

RADIUS (acrónimo en inglés de Remote Authentication Dial-In User Server) es un protocolo de autenticación y contabilidad de usuarios remotos. RADIUS habilita la administración centralizada de los datos de autenticación, como por ejemplo, nombres de usuario y contraseñas utilizando un concepto de autenticación, autorización y contabilidad, para administrar el acceso a la red.

Resolución

La nitidez de una imagen, medida en puntos por pulgada (PPP). Cuanto más ppp, mayor es la resolución.

SMB

El bloqueo de mensaje de servidor (SMB) es un protocolo de red que se aplica, principalmente, a archivos compartidos, impresoras, puertos de serie y comunicaciones variadas entre los nodos de una red. Además, proporciona un mecanismo de comunicación entre procesos autenticado.

SMTP

El protocolo simple de transferencia de correo (SMTP) es un estándar para las transmisiones de correo electrónico por medio de Internet. SMTP es un protocolo relativamente simple, de texto, en el que se especifican uno o más destinatarios de un mensaje y, luego, se transfiere el texto del mensaje. Es un protocolo de cliente-servidor, en el que el cliente transmite un mensaje de correo electrónico al servidor.

SSID

El identificador de conjunto de servicios (SSID) es el identificador de una red inalámbrica de área local (WLAN). Todos los dispositivos inalámbricos de una WLAN utilizan el mismo identificador SSID para comunicarse entre ellos. Los SSID distinguen entre mayúsculas y minúsculas y pueden contener un máximo de 32 caracteres.

Máscara de subred

La máscara subred se utiliza, junto con la dirección de red, para determinar qué parte de la dirección es la dirección de red y qué parte es la dirección de host.

TCP/IP

El protocolo de control de transmisión (TCP) y protocolo de Internet (IP): conjunto de protocolos que implementan la pila de protocolos en la que se ejecutan Internet y la mayoría de las redes comerciales.

TCR

El informe de confirmación de transmisión (TCR) proporciona detalles de cada transmisión, como por ejemplo, el estado de un trabajo, el resultado de la transmisión y la cantidad de páginas enviadas. Este informe se puede configurar para imprimirlo después de cada trabajo o solamente después de las transmisiones fallidas.

TIFF

El formato de fichero de imagen con etiquetas (TIFF) es un formato de imagen de mapas de bits, de resolución variable. El TIFF describe los datos de la imagen que generalmente provienen de los escáneres. Las imágenes TIFF tienen etiquetas, palabras claves que definen las características de la imagen que se incluye en el archivo. Este formato flexible y que no depende de ninguna plataforma se puede utilizar para fotografías que han sido realizadas a través de varias aplicaciones de procesamiento de imágenes.

Cartucho de tóner

Un tipo de botella o recipiente utilizado en un dispositivo, como una impresora, que contiene tóner. El tóner es un polvo que se utiliza en las impresoras láser y fotocopiadoras, que forma el texto y las imágenes en el papel impreso. El tóner se derrite por la combinación de calor y presión del fusor, lo que hace que se adhiera a las fibras del papel.

TWAIN

Estándar de la industria de escáneres y software. Con un escáner compatible con TWAIN y un programa compatible con TWAIN, se puede iniciar la digitalización desde dentro del programa. Es una captura de imagen API para los sistemas operativos de Microsoft Windows y Apple Macintosh.

Ruta UNC

La convención de nomenclatura universal (UNC) es una manera estándar de acceder a los archivos compartidos en red, en Windows NT y otros productos de Microsoft. El formato de una ruta UNC es el siguiente:

```
\\<nombre_del_servidor>\<nombre_para_compartir>\<directorio_adicional>
```

URL

El localizador uniforme de recursos (URL) es la dirección global de documentos y recursos en Internet. La primera parte de la dirección indica qué protocolo usar; la segunda parte especifica la dirección IP o el nombre de dominio donde se ubica el recurso.

USB

El bus de serie universal (USB) es un estándar desarrollado por USB Implementers Forum, Inc., para conectar ordenadores y dispositivos. A diferencia del puerto paralelo, el puerto USB está diseñado para conectar, al mismo tiempo, un puerto USB de un ordenador a múltiples dispositivos.

Marca de agua

Una marca de agua es una imagen o un diseño reconocible en papel, que aparece más clara cuando se la ve con la luz transmitida. Las marcas de agua se incorporaron por primera vez en Bolonia, Italia, en 1282; las han utilizado los fabricantes de papel para identificar sus productos y también se han utilizado en estampillas de papel, en monedas y en otros documentos del gobierno para evitar las falsificaciones.

WEP

La privacidad equivalente por cable (WEP) es el protocolo de seguridad incluido en el estándar IEEE 802.11 para proporcionar el mismo nivel de confidencialidad que una red tradicional cableada. WEP proporciona seguridad mediante el cifrado de datos por ondas de radio, de manera que estos quedan protegidos al transmitirlos de un punto a otro.

WIA

La estructura de la imagen de Windows (WIA) es una estructura de imagen que se incorporó originalmente en Windows Me y Windows XP. Se puede iniciar una digitalización desde dentro de los sistemas operativos, con un escáner compatible con WIA.

WPA

El acceso protegido Wi-Fi (WPA) es un sistema para proteger las redes de ordenadores inalámbricos (Wi-Fi), creado para corregir las deficiencias de seguridad de WEP.

WPA-PSK

WPA-PSK (WPA Pre-Shared Key) es una modalidad especial de WPA para empresas pequeñas o usuarios particulares. Se configura una clave compartida, o contraseña, en el punto de acceso inalámbrico (WAP) y en todos los ordenadores de escritorio u ordenadores portátiles con acceso inalámbrico. WPA-PSK genera una clave única para cada sesión entre el cliente inalámbrico y el WAP asociado para una mayor seguridad.

WPS

La configuración protegida Wi-Fi (WPS) es un estándar para establecer una red doméstica inalámbrica. Si su punto de acceso inalámbrico admite WPS, puede configurar la conexión de red inalámbrica fácilmente sin un ordenador.

XPS

La especificación de papel XML (XPS) es una especificación de un lenguaje de descripción de página (PDL) y un nuevo formato de documento, que tiene las ventajas de los documentos portátiles y los documentos electrónicos, desarrollada por Microsoft. Es una especificación basada en XML, basada en una nueva ruta de impresión y en un formato de documento independiente del dispositivo y basado en vectores.

Índice

A

- ahorro de energía
 - usar modo de ahorro de energía [32](#)
- ajustar
 - tamaño bandeja [32](#)
- atasco
 - consejos para evitar atascos de papel [54](#)
 - eliminar papel [55](#)

B

- bandeja
 - ajustar ancho y largo [33](#)
 - cambio del tamaño de la bandeja [33](#)
 - carga de papel en bandeja manual [35](#)
- bandeja manual
 - carga [35](#)
 - consejos para utilizar [35](#)
 - uso de materiales especiales [35](#)

C

- Cable USB
 - controlador instalación [28](#)
- cambie la proporción del documento [41](#)
- carga
 - materiales especiales [35](#)
 - papel en bandeja 1 [34](#)
 - papel en bandeja manual [35](#)
- cartucho de tóner
 - almacenar [53](#)
 - distribución del tóner [54](#)
 - duración estimada [53](#)
 - instrucciones de uso [53](#)
 - no originales de Samsung y rellenos [53](#)
 - reemplazar el cartucho [64](#)
- configuración de favoritos para impresión [39](#)
- consumibles
 - consumibles disponibles [64](#)
 - duración estimada del cartucho [53](#)
 - pedir [64](#)
 - reemplazar cartucho de tóner [64](#)
- controlador de impresora
 - funciones [38](#)
- convención [17](#)

D

- definir la resolución de impresión
 - Linux [46](#)

E

- encendido del equipo [25](#)
- especificaciones
 - general [66](#)
 - materiales de impresión [68](#)

F

- folletos [40](#)
- funciones [19](#)
 - controlador de impresora [38](#)
 - función de ahorro de energía [32](#)
 - función de materiales de impresión [68](#)
 - funciones de la impresora [66](#)
 - software suministrado [26](#)

G

- glosario [71](#)

I

- impresión
 - ajuste del documento a un tamaño de papel seleccionado [41](#)
 - impresión de un documento
 - Windows [38](#)
 - impresión por las dos caras del papel
 - Windows [41](#)
 - imprimir a un archivo [44](#)
 - Linux [45](#)
 - Macintosh [44](#)
 - modificación de la configuración predeterminada de impresión [43](#)
 - póster [40](#)
 - varias páginas en una hoja
 - Macintosh [45](#)
 - Windows [40](#)
- Impresión a doble cara manual
 - controlador de impresora [41](#)
- impresión de folletos [40](#)
- impresión de un documento
 - Linux [45](#)
 - Macintosh [44](#)

- imprimir páginas por hoja

- Macintosh [45](#)
 - Windows [40](#)

- imprimir superposición

- crear [42](#)
 - eliminar [43](#)
 - imprimir [42](#)

- Indicador LED

- descripción del indicador LED de estado [24](#)

- información reglamentaria [11](#)

L

- limpieza

- parte externa [52](#)
 - parte interna [52](#)

- limpieza del dispositivo [52](#)

- Linux

- controlador instalación conectado por cable USB [29](#)
 - impresión [45](#)
 - problemas habituales en Linux [62](#)
 - propiedades de la impresora [46](#)
 - requisitos del sistema [27](#)
 - software suministrado [27](#)
 - unified driver configurator [50](#)

M

- Macintosh

- compartir el dispositivo de manera local [31](#)
 - controlador instalación conectado por cable USB [29](#)
 - impresión [44](#)
 - problemas habituales de Macintosh [63](#)
 - requisitos del sistema [27](#)
 - software suministrado [27](#)

- marca de agua

- crear [42](#)
 - editar [42](#)
 - eliminar [42](#)
 - imprimir [42](#)

- materiales de impresión

- configuración de la bandeja y el papel predeterminados en el equipo [32](#)
 - directrices [33](#)

etiquetas [36](#)
papel con membrete [37](#)
papel preimpreso [37](#)
sobre [36](#)
soporte de salida [68](#)
tarjetas [37](#)
transparencias [36](#)

P

panel de control [23](#)
piezas de mantenimiento [64](#)
póster imprimir [40](#)
problemas
 problemas en la alimentación del papel
 [56, 57](#)
 problemas en la calidad de impresión [59](#)
propiedades de la impresora
 Linux [46](#)

R

resolución de impresión definir
 Macintosh [45](#)

S

seguridad
 información [6](#)
 símbolos [6](#)
service contact numbers [69](#)
Smart Panel
 información general [49](#)
soporte de salida [37](#)

U

ubicar el dispositivo [26](#)
 espacio [26](#)
uso de la Ayuda [40](#)
utilización de marcas de agua en Windows
 [41](#)
utilización de superposiciones en
 Windows [42](#)

V

vista frontal [21](#)
vista posterior [22](#)

W

Windows

 compartir el dispositivo de manera local
 [30](#)
 controlador instalación conectado por
 cable USB [28](#)
 impresión [38](#)
 problemas habituales de Windows [62](#)
 requisitos del sistema [27](#)
 software suministrado [26](#)