



삼성 컬러 레이저 복합기 제품사용설명서/문제해결 설명서

구입하신 제품의 모델명을 클릭하세요.

CLX-3175K

CLX-3175NK

CLX-3175WK

CLX-3170FNK

CLX-3170FNKG

CLX-3175FNK

CLX-3175FNKG

이 사용설명서와 제품은 저작권법에 의해 보호되어 있습니다.
삼성전자(주)의 사전 서면 동의 없이 사용설명서 및 제품의 일부 또는 전체를 복사, 복제, 번역 또는 전자매체나 기계가 읽을 수 있는 형태로 바꿀 수 없습니다.
이 사용설명서와 제품은 표기상의 잘못이나 기술적인 잘못이 있을 수 있으며 사전 통보 없이 이러한 내용들이 변경될 수 있습니다.

-
- CLX-3170FNK, CLX-3170FNKG, CLX-3175FNK, CLX-3175FNKG 는 삼성전자의 모델명입니다. CLX-3170FNK, CLX-3170FNKG, CLX-3175FNK, CLX-3175FNKG 는 사용방법이 동일한 모델입니다.
 - 이 설명서는 CLX-3170FNK 를 기본으로 설명하고 있습니다.
 - Samsung 과 삼성로고는 삼성전자의 등록상표입니다.
 - PCL 과 PCL6 는 Hewlett-Packard 사의 등록상표입니다.
 - Microsoft, Windows, Windows Vista, Windows 7, Windows 2008 Server R2 는 Microsoft 사의 등록상표입니다.
 - PostScript 3 는 Adobe System 사의 등록상표입니다.
 - Apple, AppleTalk, TrueType, Laser Writer 와 Macintosh 는 Apple Computer 사의 등록상표입니다.
 - Adobe Acrobat Reader, Adobe PhotoDeluxe 와 Adobe Photoshop 은 Adobe 사의 등록상표입니다.
-

Copyright © 2008 삼성전자(주)

오픈 소스 라이선스 정보에 대해서는 제공된 CD-ROM 에 있는 [LICENSE.txt] 파일을 참조하십시오.

이 기기는 가정용으로 전자파적합등록을 한 기기로서 주거지역에서는 물론 모든 지역에서 사용할 수 있습니다.

본 기기를 화폐위조에 사용하지 마십시오. 만일 귀하가 본 기기를 이용하여 화폐를 위조하거나 위조지폐라는 사실을 알면서 사용할 경우 [형법] 과 [특정범죄 가중 처벌등에 관한 법률] 에 의거 형사처벌을 받게 됩니다.

제품의 특징점

빠르고 뛰어난 인쇄 성능 !



- 4 색 토너 카트리지를 이용한 완벽한 컬러 인쇄합니다 .
- 최고 2400x600 dpi 급의 선명한 인쇄 품질로 인쇄합니다 .
- A4 한 장 기준 흑백 인쇄 분당 최대 16 장 , 컬러 인쇄 분당 최대 4 장씩 인쇄합니다 .
- 고속 컬러 제품으로 가정이나 사무실에서도 사용할 수 있습니다 .

다양한 용지 공급 장소 선택 !

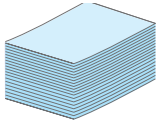

- 봉투 , 라벨 , 엽서 , 두꺼운 용지 등 다양한 종류의 용지를 1 장씩 넣을 수 있습니다 .
- 일반용지인 경우 한번에 약 150 장씩 넣을 수 있는 용지함을 제공합니다 .

다양한 인쇄 기능 !

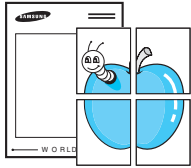

- 포스터 인쇄 , 배경글 인쇄 , 양식 인쇄 등 다양한 형식의 인쇄기능을 사용할 수 있습니다 .

경제적인 제품 !

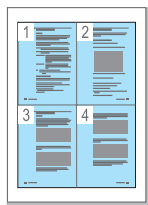

- 한장에 여러쪽 인쇄 기능을 사용해 한장의 용지에 여러 페이지 인쇄 가능 .
▶ 86 쪽을 참조하세요 .
- 회사 로고와 주소가 인쇄된 양식을 오버레이 파일로 만들어 두면 인쇄할 때마다 회사의 양식 서류에 인쇄한 효과를 냅니다 .
▶ 94 쪽을 참조하세요 .
- 일정시간 제품을 사용하지 않으면 자동으로 절전모드로 들어가 전력소모를 줄입니다 .

제품의 특징점

다양한 인쇄 환경 지원



- 윈도우 환경뿐만 아니라 다양한 운영체제 매킨토시, 리눅스 환경에서 인쇄가 가능합니다.
- USB 포트와 네트워크로 컴퓨터에 연결하여 인쇄 할 수 있습니다.

다양한 복사 기능 지원

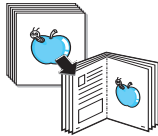

- 한번에 여러장 복사가 가능합니다.
- 바인더 구멍이나 신문의 배경을 지우고 복사가 가능합니다.
- 확대 및 축소 복사가 가능합니다.

스캔하고 보내는 기능 지원

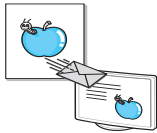

- 스캔을 한 뒤 제품에서 바로 이메일을 통해 여러곳으로 스캔한 파일을 보낼 수 있습니다.
- 원본을 JPEG, TIFF 또는 PDF 형식으로 컬러로 스캔 받을 수 있습니다

팩스 보내는 기능 지원

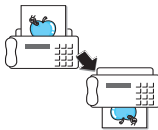

- 저장된 전화번호로 특정 시간에 팩스를 보낼도록 예약할 수 있습니다.
- 팩스를 보낸 후에 확인 리포트를 인쇄할 수 있습니다.

USB 메모리



- USB 메모리를 사용하여 다양한 방법으로 제품과 함께 쓸 수 있습니다.
- 원본을 스캔하고 스캔한 이미지를 USB 메모리에 저장 가능합니다.
- USB 메모리에 저장된 데이터 바로 인쇄 가능합니다.

제품 기능



아래 도표는 제품에서 지원하는 기능입니다 .

기능	CLX-3170FNK
USB 2.0	지원
USB 메모리	지원
PictBridge	지원
자동 원고 금지 장치 (ADF)	지원
팩스 기능	지원
유선 네트워크 기능 (Ethernet 10/100 Base TX)	지원



사용설명서를 읽기 전에

사용설명서를 읽기 전에 아래 사항들을 확인하세요. 사용설명서를 읽을 때 다음의 표기 사항을 알아두면 이해하는데 도움을 줍니다.

안전을 위한 주의사항에 사용되는 아이콘

아이콘	명 칭	의 미
 경고	경 고	지시사항을 위반할 경우 사람이 사망하거나 중상을 입을 가능성이 예상되는 내용
 주 의	주 의	지시사항을 위반할 경우 사람이 부상을 입거나 물적 손해 발생이 예상되는 내용

본문에 사용되는 아이콘



아이콘	명 칭	의 미
 시작하기 전에!	시작하기 전에	제품의 기능을 작동시키기 위해 미리 필요한 설정 내용을 안내할 때 사용됩니다.
 주 의	주 의	제품의 기능이 작동되지 않거나 설정 상태가 해제될 수 있는 경우
 참 고	참 고	제품의 작동에 도움이 되는 쪽수 또는 참조 내용
(▶ 7 쪽 참조)	참조 쪽 안내	설명에 대한 자세한 정보를 안내할 때 사용합니다.

사용설명서 이용

- 1 본 제품을 사용하기 전에 안전을 위한 주의사항을 반드시 읽어 보고 안전 주의하세요. ▶ 8 쪽 참조
- 2 문제가 발생하면 문제 해결편을 확인하세요. ▶ 221 쪽 참조
- 3 찾아보기를 활용하면 원하는 정보를 가나다 순으로 쉽게 찾을 수 있습니다. ▶ 281 쪽 참조
- 4 용어설명을 활용하면 어려운 용어를 가나다 순으로 찾아 볼 수 있습니다. ▶ 273 쪽 참조

제품에 대한 정보 찾기

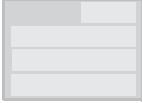
제품을 사용할 때 필요한 정보는 아래의 내용을 참조하세요 .

<p>설치설명서</p> 	<p>제품을 연결하는 순서와 사용 시 필요한 프로그램을 설치하는 방법을 간단히 소개해 줍니다 .</p>
<p>설치용 CD</p> 	<p>프린터 드라이버 , 스캐너 드라이버 , SmarThru, SetIP 프로그램을 포함하고 있습니다 .</p>
<p>사용설명서 CD (User's Guide)</p> 	<p>제품의 기능 및 정보를 설명한 사용설명서를 제공합니다 . 문제 해결 방법에 대한 설명도 있습니다 . 또한 , Adobe Acrobat Reader 도 포함하고 있습니다 .</p>
<p>네트워크 웹 사이트</p>	<p>네트워크 환경 설정은 SetIP 또는 SyncThru Web Admin Service 등의 네트워크 관리 프로그램을 이용해 관리자의 컴퓨터 화면에서 바로 설정할 수도 있습니다 . 이러한 프로그램은 한번에 여러 프린터를 관리 해야하는 네트워크 관리자에게 유용하게 사용됩니다 . SyncThru Web Admin Service 는 http://solution.samsung-printer.com 에서 다운로드 받을 수 있습니다 .</p> <p>SetIP 프로그램은 제공된 설치용 CD 에 포함되어 있습니다 .</p>
<p>드라이버의 도움말</p>	<p>프린터 드라이버에 대한 정보 및 프린터 설정 방법에 대한 정보를 제공합니다 . 프린터 드라이버 화면에서 [도움말] 을 선택하세요 .</p>
<p>삼성 웹 사이트</p>	<p>인터넷에 접속하면 , 프린터 드라이버 , 사용설명서 등을 다운로드 받을 수 있습니다 . www.sec.co.kr/printer 로 접속하세요 .</p>

안전을 위한 주의사항

제품을 올바르게 사용하여 위험이나 재산상의 피해를 미리 막기 위한 내용입니다. 반드시 지켜주시기 바랍니다.



경고

지시사항을 위반할 경우 사람이 사망하거나 중상을 입을 가능성이 예상되는 내용입니다.

전원 관련

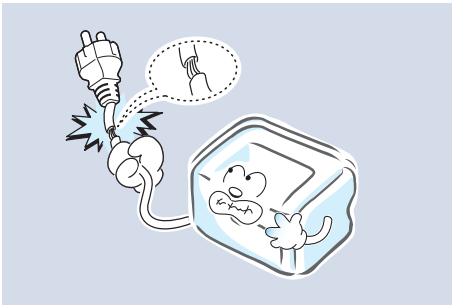

손상된 전원 코드나 플러그, 헐거운 콘센트는 사용하지 마세요.
감전, 화재의 위험이 있습니다.

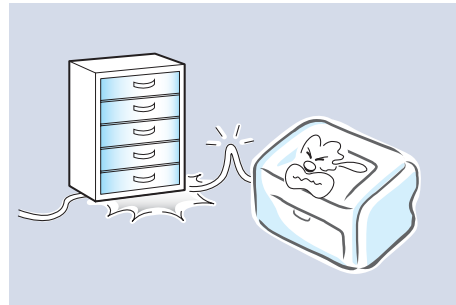

전원 코드를無理하게 구부리거나 무거운 물건에 눌러 망가지지 않도록 하세요.
감전, 화재의 위험이 있습니다.

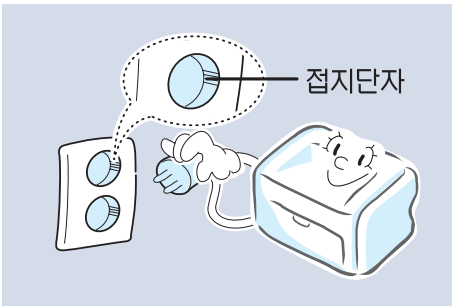

반드시 접지단자가 있는 콘센트에 연결하세요.
감전, 화재의 위험이 있습니다.

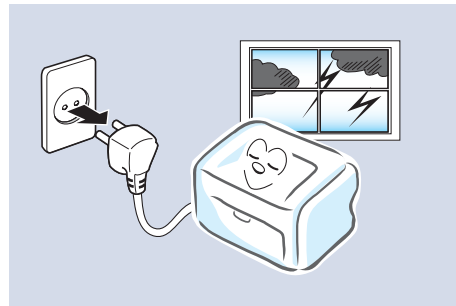

천둥, 번개가 치거나 오랜 시간 사용하지 않을 때에는 전원 플러그를 빼주세요.
감전, 화재의 위험이 있습니다.

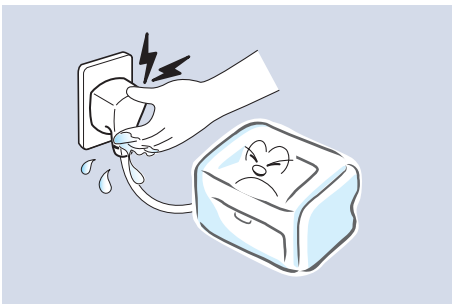

코드 부분을 잡아 당겨 빼거나 젖은 손으로 전원 플러그를 만지지 마세요.
감전, 화재의 위험이 있습니다.

설치 관련



습기, 먼지가 많은 곳, 물(빗물)이 튀는 곳에 설치하지 마세요.
감전, 화재의 위험이 있습니다.

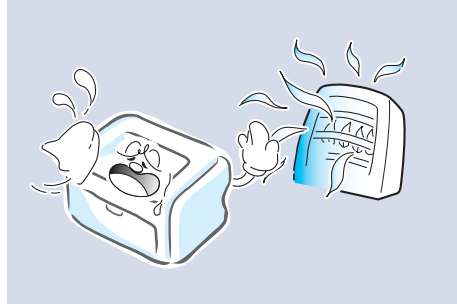

촛불, 담뭇불 등을 제품 위에 올려 놓거나 열기구와 가까운 곳에 설치하지 마세요.
화재의 위험이 있습니다.

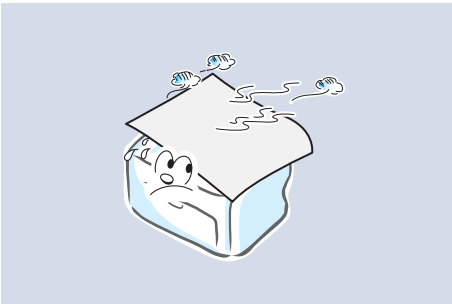

커버로 덮거나 벽장 등에 설치하지 마세요.
통풍이 잘 안되면 화재의 위험이 있습니다.

청소 관련

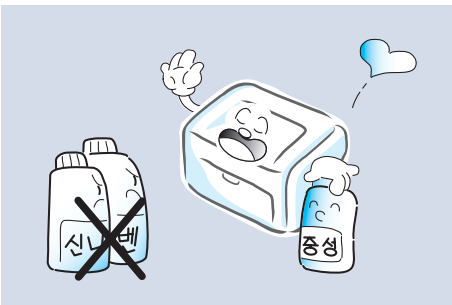

전원 플러그를 뺀 후 청소하고, 물을 직접 뿌리거나 벤젠, 신나, 알코올 등으로 닦지 마세요.
청소용품은 어린이의 손이 닿지 않도록 주의하세요.
감전, 화재의 위험이 있습니다.

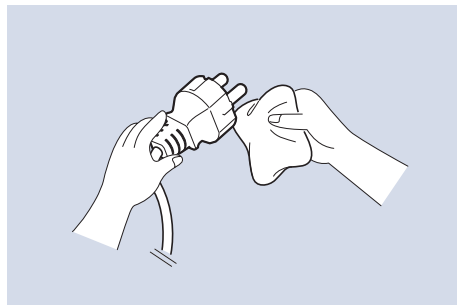

전원 플러그의 핀과 접촉부분에 먼지, 물 등이 있으면 잘 닦아 주세요.
감전, 화재의 위험이 있습니다.

레이저 관련

이 설명서에 지시되어 있지 않은 절차나 조정, 또는 제어 방법을 시도하면 레이저 빔 유출의 위험이 있을 수 있습니다.

레이저와 관련하여 본 제품은 국제 기관에서 정해놓은 레이저 제품 성능 기준인 Class 1 Laser Product 를 준수합니다.

제품의 사용 및 관리시 발생하는 광선은 완전히 차단되므로 인체에 유해한 레이저 광은 유출되지 않습니다.

기타



제품 위에 물이 담긴 그릇, 약품, 작은 금속류 등을 올려 놓지 마세요.
감전, 화재의 위험이 있습니다.



제품에서 이상한 소리, 냄새, 연기가 나면 즉시 전원 플러그를 빼고 전문 서비스 센터로 연락하세요.
감전, 화재의 위험이 있습니다.

본 제품은 접지된 회로에 연결되어야 합니다.

본 제품에는 접지핀이 있는 3 핀식 플러그가 장착되어 있으며 접지된 전원에만 연결됩니다.
이는 사용자의 안전을 위한 것입니다.

플러그가 콘센트에 들어가지 않으면 감전의 위험이 있으므로 반드시 전기공을 불러 콘센트를 교체하세요.

접지 어댑터 플러그로 접지 연결단자가 없는 전원에 연결하지 마세요.

본 제품은 라벨에 표시되어 있는 전원에 연결되어야 합니다.

사용하고 있는 전원을 확인하려면 전력회사에 문의하십시오.

전원 코드 위에 아무것도 올려 놓지 마세요.

코드가 사람에게 밟히거나 걸릴 수 있을 곳에는 제품을 설치하지 마십시오.

본 제품의 전원 차단 장치는 전원 코드입니다.

모든 전원 공급을 차단하려면 전원 코드를 콘센트에서 빼면 됩니다.

지시사항을 위반할 경우 사람이 부상을 입거나 물적 손해발생이 예상되는 내용입니다 .



설치 관련



용지를 연속하여 다량으로 인쇄하는 경우
용지가 출력되는 바닥면이 뜨거워질 수
있습니다 .
특히 어린이는 만지지 않도록 주의하세요 .
화상을 입을 수 있습니다 .

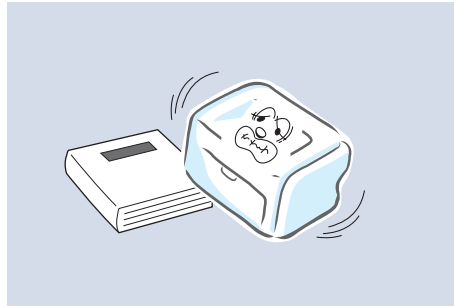

불안정한 곳에 설치하지 마세요 .
제품이 떨어져 망가지거나 다칠 수 있습니다 .

청소 관련

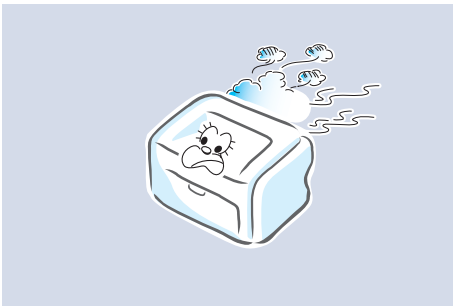

정착기가 뜨거우므로 주의하세요 .
화상을 입을 수 있습니다 .

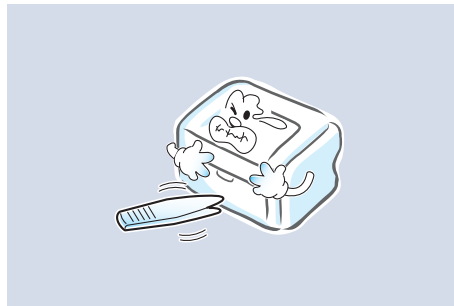

걸린 용지를 제거할 때에는 핀셋이나 끝이
뾰족한 금속도구를 사용하지 마세요 .
금속부품의 피복이 벗겨져 누전이 될 수
있습니다 .



소모품 교환이나 제품 청소 등 제품내부에 손을 넣을 경우에는 제품이 동작할 수 있는 조작을 하지 마세요 .

제품의 기계적인 작동에 의해 다칠 수 있습니다 .

나사로 고정되어 있는 덮개나 보호 장치는 분리하지 마세요 .

제품내부의 부품은 지정된 서비스맨이 아니면 수리하거나 관리 할 수 없습니다 .

반드시 본 제품과 함께 제공되는 설명서의 지시대로만 청소 및 관리하세요 .?

기타

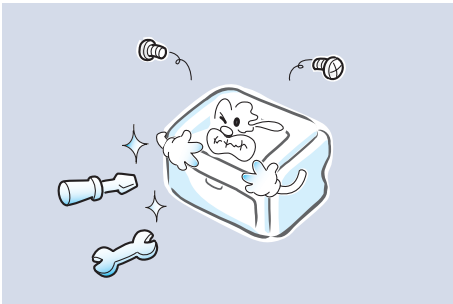

함부로 분해, 수리, 개조하지 마세요 .

수리할 필요가 있을 때에는 서비스 센터로 연락하세요 .

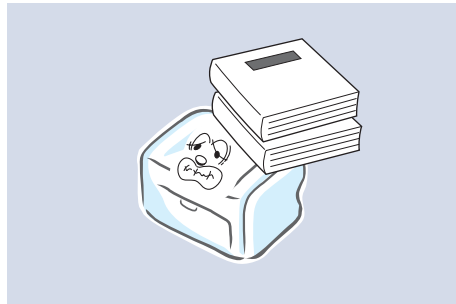

제품 위에 무거운 물건을 올려 놓지 마세요 .

물건이 떨어지면 다칠 수 있습니다 .

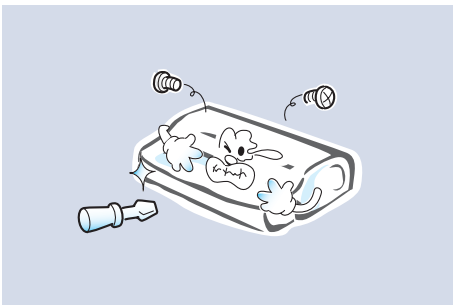

토너 카트리지를 분해하지 마세요 .

토너 가루가 신체에 묻으면 부작용이 발생할 수 있습니다 .

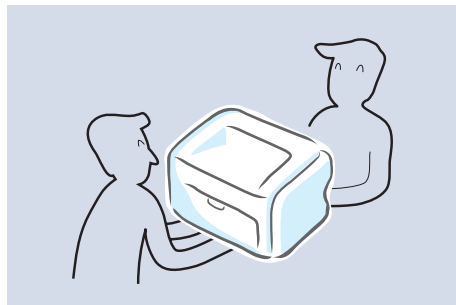

제품이 무거우니 반드시 2명 이상이 함께 운반하세요 .

제품이 떨어져 망가지거나 다칠 수 있습니다 .

차례

제품의 특징점	3
빠르고 뛰어난 인쇄 성능!.....	3
다양한 용지 공급 장소 선택!.....	3
다양한 인쇄 기능!.....	3
경제적인 제품!.....	3
사용설명서를 읽기 전에	6
제품에 대한 정보 찾기	7
안전을 위한 주의사항	8

1 준비

제품 및 구성품 확인	22
원고 급지대 설치하기	23
설치 위치 선택하기	25
본체 각 부분의 이름 및 기능	26
앞에서 본 모습	26
뒤에서 본 모습	28
조작부 알아두기	29
상태 표시등 확인하기	30

2 설치 및 연결

용지함에 용지넣기	32
용지함 각 부분의 이름	32
용지함 크기조절 및 용지넣기	33
제품 연결하기	38
컴퓨터 연결하기	38
전화선 연결하기	40
전원 연결하기	41
프로그램 설치하기	42
제공되는 프로그램 알기	42
윈도우 환경에서 프린터 드라이버 설치하기	43
문제 해결 방법 (삼성프린터 119).....	54
프로그램 재설치하기	55
프로그램 삭제하기	57
스마트 패널 사용하기	58
스마트 패널 알아보기	58
프린터 설정 유틸리티 사용하기	59
스마트 패널 설정하기	60
스캔 매니저 사용하기	60
메뉴 전체 보기	61
기본 기능 설정하기	62
기본 화면 설정하기	62
문자 입력하기	64
용지 종류 및 크기 설정하기	66
소리 환경 설정하기	66

절약 기능 사용하기	67
고도보정 설정하기	68
자동 인쇄 설정하기	68

3 용지

바른용지 선택하기	70
용지함 사용방법 알아두기	72
용지함 사용하기	72
용지함에서 수동 급지하기	72
용지 배출 장소	73

4 윈도우에서 인쇄

인쇄하기	76
인쇄하기	76
인쇄 취소하기	77
인쇄 환경 설정하기	78
내 프린터의 등록정보 화면 열기	78
고급 인쇄하기	86
한 장에 여러쪽 인쇄하기	86
포스터 형식으로 인쇄하기	87
책 형식 인쇄하기	88
[수동] 양면 인쇄하기	89
확대 및 축소 인쇄하기	90
용지 크기에 맞추어 인쇄하기	91
배경글과 함께 인쇄하기	92
양식으로 인쇄하기	94

5 복사

기본값으로 복사하기	98
복사할 원본 준비하기	98
원고 스캔 유리면에서 복사하기	99
자동 원고 급지 장치에서 복사하기	101
복사 환경 설정하기	102
농도 조절	102
원본 선택	102
확대 및 축소	103
양면 문서 한 장에 복사하기	104
고급 복사 기능 사용하기	105
자동 분류 기능 사용하여 복사하기	105
한 장에 여러 페이지 복사하기	106
포스터 형식으로 복사하기	107
복제하여 복사하기	108
배경 조정하고 복사하기	109
회색 개선 복사하기	110
복사 기본값 변경하기	111
초과 시간 설정하기	112

6 스캔

스캔 방법 알기	114
원본 넣기	115
스캔할 원본 준비하기	115
스캔 원본 넣기	115
조작부에서 스캔하기	118
삼성 스캔 매니저에서 스캔 정보 설정하기	118
스캔해서 응용 프로그램으로 보내기	119
스캔해서 이메일로 보내기	120
SmarThru 4 에서 스캔하기	122
TWAIN 응용 프로그램에서 스캔하기	125
스캔 환경 설정하기	126
스캔 설정값 변경하기	126
스캔 기본값 변경하기	127
주소록 사용하기	128
주소록 설정하기	128
저장된 이메일 주소 찾아서 사용하기	129
주소록 인쇄하기	130

7 팩스

기본 환경 설정하기	132
팩스 기본 환경 변경하기	132
팩스 보내기	134
팩스 보낼 원본 준비하기	134
팩스 원본 넣기	134
원본 보완하기	136
팩스 기본값 변경하기	137
자동으로 팩스 보내기	138
수동으로 팩스 보내기	139
재다이얼을 이용하여 팩스 보내기	139
자동으로 재다이얼하기	140
송신 결과 확인하기	140
팩스 받기	141
팩스 받는 상태를 환경에 맞게 선택하기	141
팩스 모드를 사용하여 팩스 받기	141
전화 모드를 사용하여 팩스 받기	141
자동응답기를 연결하여 팩스 받기	142
일반 전화기를 연결하여 팩스 받기	142
메모리에 팩스 수신하기	142
자동다이얼로 팩스 보내기	143
단축번호 사용하기	143
그룹 번호 사용하기	145
저장된 번호 찾아서 사용하기	147
저장된 번호 삭제하기	148
주소록 인쇄하기	148
고급 팩스 기능 사용하기	149
동시에 여러곳으로 팩스 보내기 (다중 송신)	149
시간을 지정하여 팩스 보내기 (예약 송신)	150
긴급 문서 보내기 (우선 송신)	151
예약된 팩스 작업에 원본 추가하기	152
예약된 팩스 송신 작업 취소하기	153

팩스를 다른 곳으로 재전송하기	153
부가 기능 사용하기	156
보안 기능 사용하기	156
송신 확인 보고서 자동으로 인쇄하기	158

8 다른 환경에서 사용

매킨토시에서 사용하기	160
드라이버 설치하기	160
SetIP 로 네트워크 설정하기	161
프린터 설정하기	163
인쇄하기	165
다양한 인쇄 형식 사용하기	166
스캔하기	167
로컬 네트워크 환경에서 공유하여	
인쇄하기	168
로컬 네트워크 환경 확인하기	168
공유 설정하기	168
네트워크 프린터로 인쇄하기	171
네트워크 환경 설정하기	171
TCP/IP 설정하기	172
리눅스에서 사용하기	176
프로그램 설치하기	176
프로그램 삭제하기	178
SetIP 로 네트워크 설정하기	179
Unified Driver Configurator 사용하기	180
프린터 설정하기	184
인쇄하기	185
스캔하기	187

9 USB 메모리

USB 메모리란 ?	194
제품에 연결하기	194
이미지 스캔하여 USB 메모리에 저장하기	195
기본값으로 스캔하기	195
스캔 설정값 변경하기	196
스캔 기본값 변경하기	197
이미지 파일 삭제하기	198
저장된 파일 인쇄하기	199
데이터 백업 , 복원하기	201
USB 메모리 용량 확인하기	202
USB 메모리 포맷하기	203
디지털 카메라에서 바로 인쇄하기	203

10 문제 해결

용지 걸림을 막으려면	206
원본이 걸린 경우	207
원본이 들어가면서 걸린 경우	207
스캔이 끝난 뒤 나오다가 걸린 경우	208
원본 스캔 도중에 걸린 경우	209

인쇄 용지가 걸린 경우	210
용지가 들어가다가 걸린 경우	210
현상부에 걸린 경우	211
용지가 나오다가 걸린 경우	213
에러 메시지가 나타나는 경우	217
문제 해결하기	221
용지 급지할 때 발생하는 문제 해결하기	221
인쇄 문제 해결하기	222
인쇄 품질 문제 해결하기	224
복사 문제 해결하기	228
스캔 문제 해결하기	229
팩스 문제 해결하기	229
윈도우 문제 해결하기	230
매킨토시 문제 해결하기	231
리눅스 문제 해결하기	232

11 기타 정보

정보 인쇄하기	236
정보의 종류	236
보고서 인쇄하기	237
각종 정보 초기화하기	238
자동 색상 등록하기	239
제품 청소하기	240
제품 외관 청소하기	240
제품 내부 청소하기	240
스캔부 청소하기	244
소모품 수명 확인하기	246
제품 일련 번호 확인하기	247
토너 카트리지 관리하기	248
토너 카트리지 관리	248
토너 부족으로 인쇄가 흐려지면	249
토너 카트리지 교체하기	251
'토너없음' 메시지를 나타나지 않게 하기	253
이미징 유닛 교체하기	255
페토너통 교체하기	258
전자 메일 알림 기능 사용하기	260
전자 메일 알림 설정하기	260
전자 메일 알림 설정 항목	261
시스템 관리자 정보 설정하기	262
제품 규격	263
일반적인 규격	263
프린터 규격	264
복사기 규격	264
스캐너 규격	265
팩스 규격	265
용지 규격	266
소모품 교환 및 구입 안내	267
서비스에 대하여	270
환경마크 인증 제품	271
폐전자제품 처리 안내	272

프린터 본체를 버리려면	272
다 쓴 소모품을 버리려면	272
용어 설명	273
찾아보기	281

1장 준비

제품 및 구성품 확인

본체 각 부분의 이름 및 기능

조작부 알아보기

제품 및 구성품 확인

다음의 구성품들이 모두 들어있는지 확인하고 빠진 것이 있다면 구입한 곳에 문의하세요 .

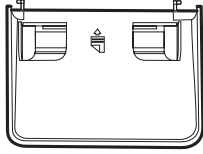

원고 급지대



제품 보증서

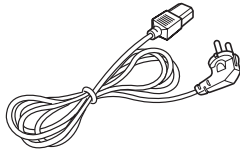

전원 코드

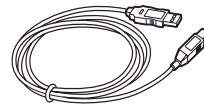

USB 케이블

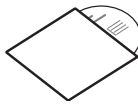

설치용 CD^a

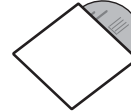

사용설명서 CD (User's Guide)^b

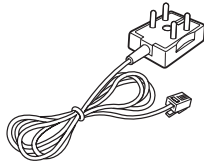

전화국선 연결 코드^a

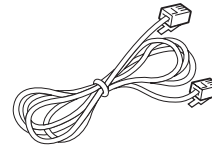

일반 전화기 연결선^a

a. 설치용 CD에는 프린터 드라이버, 스캐너 드라이버, SmarThru, SetIP 프로그램을 포함하고 있습니다.

b. Adobe Acrobat Reader 및 사용 설명서가 들어 있습니다.



주의

제품을 옮길 때는 제품의 양쪽면에 있는 손잡이를 사용해서 두사람이 함께 옮기도록 하세요 .



제품에 붙어 있는 보호 테이프를 제거 하세요 .

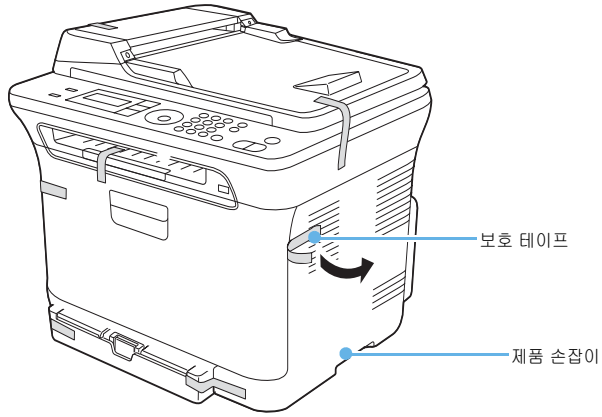

원고 급지대 설치하기

1 원고 급지대의 포장을 벗겨냅니다 .

2 자동 원고 급지 장치의 덮개를 여세요 .

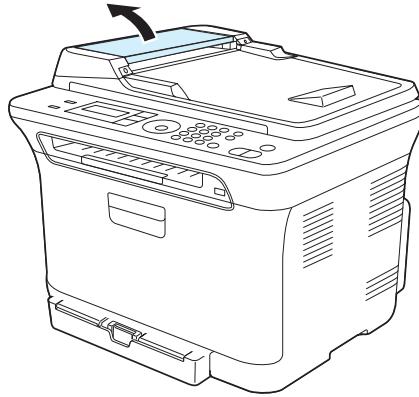

3 원고 급지대를 끼워 넣을 양쪽의 홈을 확인하세요 .

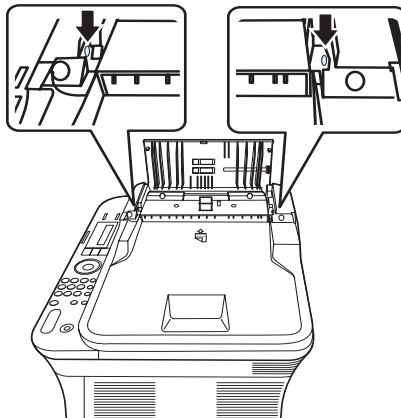

4 양쪽의 홈에 맞게 원고 급지대를 끼워 넣으세요 .

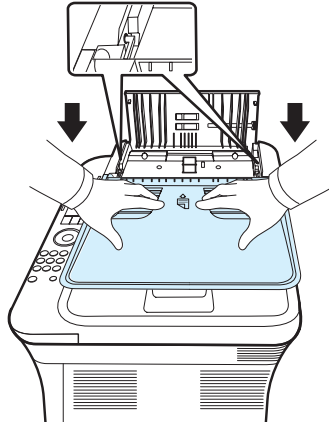

5 자동 원고 급지 장치의 덮개를 닫아주세요 .

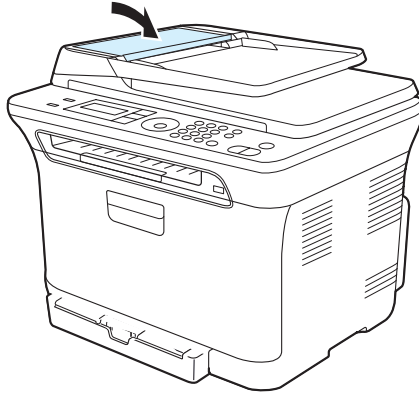

설치 위치 선택하기

이 제품은 안정된 공간에 설치를 했을 때 최적의 성능을 낼 수 있습니다. 다음 내용을 참조하여 설치에 적합한 장소를 선택하세요.



주의

제품을 설치할 때 불안정한 장소나 습기가 많은 장소, 직사광선이 들어오는 장소, 냉난방기기 근처는 피하고 충분한 공간을 확보하여 설치하세요. 좁은 공간에 설치하여 사용할 경우에는 제품의 성능이 떨어지거나 고장의 원인이 될 수 있습니다. 돌출이 없는 평평한 곳에 설치하세요. 바닥이 평평하지 않으면 인쇄품질이 떨어질 수 있습니다.

권장 설치 공간

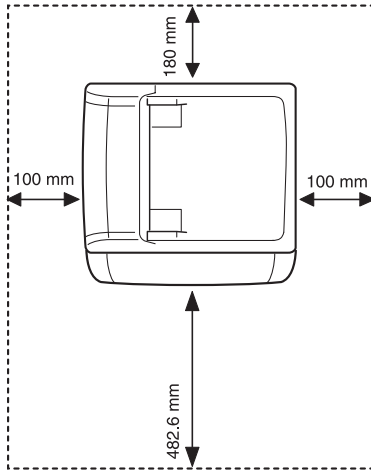

앞	482.6 mm	용지함을 사용하기 위한 공간
뒤	180 mm	원활한 환풍을 위한 공간
오른쪽	100 mm	원활한 환풍을 위한 공간
왼쪽	100 mm	원활한 환풍을 위한 공간

제품 수평도



제품은 제품의 앞, 뒤, 좌, 우, 모두가 2 mm 경사 이내의 평평한 곳에 설치해야 합니다.



주의

제품을 이동할 때, 기울이거나 뒤집지 마세요. 제품 내부에 토너가 묻으면 제품이 손상되거나 인쇄 품질이 떨어질 수 있습니다.

본체 각 부분의 이름 및 기능

제품 각 부분의 이름과 기능을 먼저 익혀두면 제품 사용과 설명서 이해가 쉬워집니다. 이 사용설명서에 수록된 제품 그림은 구입한 모델에 따라 부분적으로 모습이 다를 수 있습니다.

앞에서 본 모습

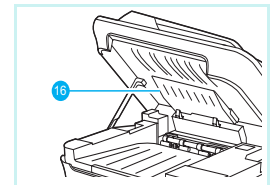
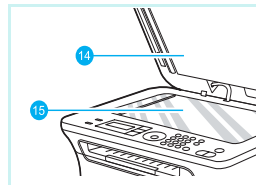
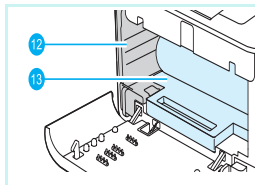
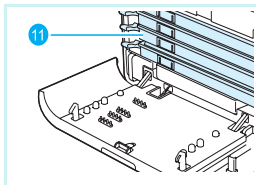
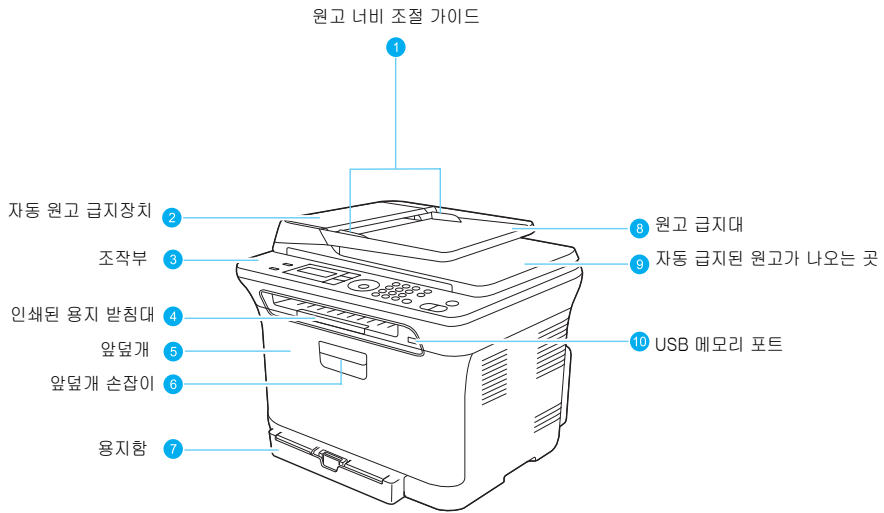

위 제품 그림은 CLX-3170FNK 모델입니다.

	이름	기능
1	원고 너비 조절 가이드	원본을 넣고 원고 폭에 맞게 조절하세요.
2	자동 원고 급지장치	복사, 팩스 및 스캔할 원본을 한 번에 여러장 넣을 때 사용합니다.
3	조작부	여러가지 기능을 실행할 수 있는 버튼과 제품의 현재 상태를 표시하는 창이 있습니다.
4	인쇄된 용지 받침대	인쇄된 용지가 아래로 떨어지지 않도록 받쳐 줍니다.
5	앞덮개	토너 카트리지, 폐토너통, 이미징 유닛 등을 설치하고 교체하려면 앞덮개를 열어야 합니다.
6	앞덮개 손잡이	앞덮개를 열기 위한 손잡이입니다.
7	용지함	일반 용지 및 여러가지 특수용지를 넣을 수 있습니다.

	이름	기능
8	원고 급지대	복사, 팩스 및 스캔할 원본을 넣을 때 사용합니다.
9	자동 급지된 원고가 나오는 곳	사용된 원본이 쌓이는 곳입니다.
10	USB 메모리 포트	USB 메모리를 꽂아 여러가지 기능을 사용할 수 있습니다. ▶ 193 쪽을 참조하세요.
11	토너 카트리지	토너 카트리지입니다.
12	페토너통	페토너통입니다.
13	이미징 유닛	이미징 유닛입니다.
14	원고 덮개	복사, 팩스 및 스캔할 원본을 유리면에 넣을 경우 열어줍니다.
15	스캔 유리면	복사, 팩스 및 스캔할 원본을 유리면에서 할 수 있습니다.
16	스캔 유닛	걸린 용지를 제거할 때 여는 곳입니다.

뒤에서 본 모습

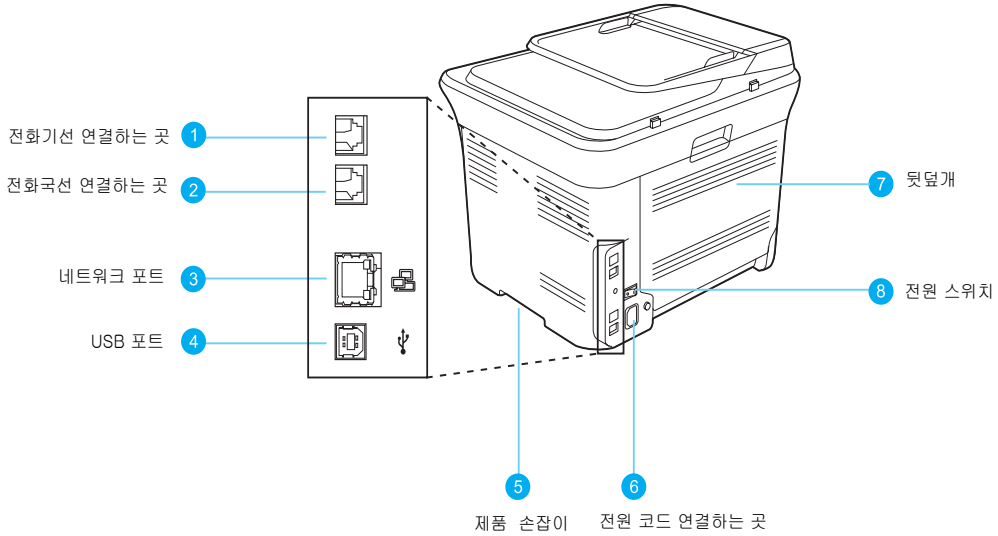

위 제품 그림은 CLX-3170FNK 모델입니다.

	이름	기능
1	전화기선 연결하는 곳 (EXT.)	일반 전화기를 연결할 수 있습니다.
2	전화국선 연결하는 곳 (LINE)	전화국선을 연결하는 곳입니다.
3	네트워크 포트	네트워크 케이블을 이용하여 제품을 네트워크 환경에서 사용할 수 있습니다.
4	USB 포트	USB 케이블을 이용하여 컴퓨터와 연결합니다.
5	제품 손잡이	제품을 옮길 때 제품의 양쪽에 있는 이 손잡이를 사용해야 합니다. 옮길 때는 제품의 무게를 감안하여 반드시 두명이 옮겨야 합니다.
6	전원 코드 연결하는 곳	전원 코드와 연결하여 제품의 전원을 공급합니다.
7	뒷덮개	걸린 용지를 제거할 때 여는 곳입니다.
8	전원 스위치	전원을 켜고 끕니다.

조작부 알아보기

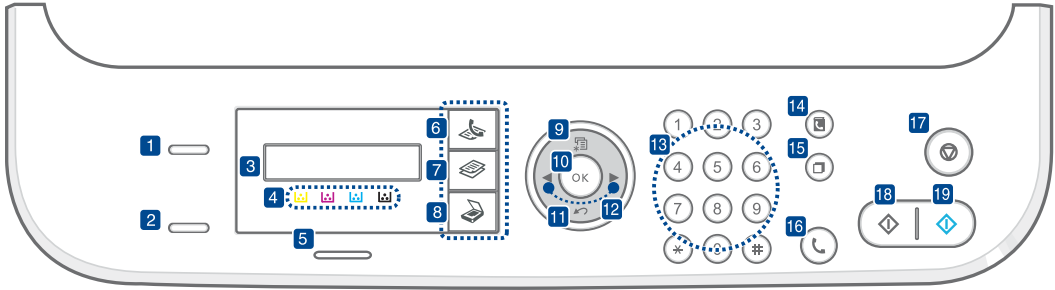

	버튼	설명
1	신분증 복사	명함이나 신분증과 같이 양면으로 인쇄된 문서를 용지의 한면에 복사합니다. ▶ 104 쪽 참조
2	USB 연결	USB 메모리를 사용하여 저장되어 있는 파일을 제품에서 바로 인쇄할 수 있습니다. ▶ 199 쪽 참조
3	-	현재 상태 및 작업 진행 과정을 보여줍니다.
4	-	이 제품에 사용되는 토너의 색깔을 보여줍니다. 표시창의 문구 및 화살표 등으로 각 색깔의 토너 상태를 확인할 수 있으며, 교체 시기 및 색상을 볼 수 있습니다.
5	상태	제품의 현재 상태를 표시등 색깔로 확인할 수 있습니다. ▶ 30 쪽 참조
6	팩스	팩스 송신을 시작할 수 있습니다.
7	복사	복사를 시작할 수 있습니다.
8	스캔 / 이메일	스캔을 시작할 수 있습니다.
9	메뉴	메뉴 화면으로 진입하거나 주메뉴 항목을 검색합니다.
10	OK	표시된 항목을 저장합니다.
11	뒤로	상위 메뉴로 돌아갑니다.
12	-	메뉴 기능을 사용할 때 선택할 수 있는 항목을 검색합니다.
13	-	번호나 문자를 입력할 때 사용합니다.
14	주소록	자주 사용하는 팩스 번호를 단축 번호나 그룹 번호에 저장하거나 팩스 번호 및 이메일 주소를 검색할 때 사용합니다. 팩스 번호 및 이메일 주소 목록을 인쇄할 때 사용합니다.
15	재다이얼 / 포즈	대기모드 상태에서 누르면 최근에 걸었던 번호로 재다이얼합니다. 팩스 번호를 입력할 때 누르면 일정 시간 동안 다이얼이 지연되는 포즈가 삽입됩니다.
16	온훅다이얼	전화선을 연결하여 번호를 다이얼할 수 있습니다.
17	정지 / 기능복귀	작업을 중지하거나 복사, 팩스 설정을 취소합니다.
18	시작	흑백으로 작업을 시작합니다.
19		컬러로 작업을 시작합니다.

상태 표시등 확인하기

조작부의 [상태] 표시등을 통해 제품의 현재 상태를 확인할 수 있습니다. 아래 도표를 참조하여 제품의 현재 상태를 확인하세요.

상태		의미
초록색	켜짐	<ul style="list-style-type: none"> 인쇄 가능한 온라인 대기 상태. 데이터 수신이 가능합니다. 절전 모드인 상태.
	깜박임	<ul style="list-style-type: none"> 천천히 깜박이면 인쇄할 데이터 수신중인 상태. 빨리 깜박이면 인쇄중인 상태.
빨간색	켜짐	<ul style="list-style-type: none"> 토너 카트리지가 완전히 소모된 상태. ▶ 251 쪽 참조 용지 결림이 발생함. 앞덮개가 열린 상태. 용지 부족 상태. 프린터에 이상이 발생하여 사용자가 조치할 때까지 대기중인 상태. 조작부 에러 메시지를 확인하고 조치하세요. ▶ 217 쪽 참조
	깜박임	<ul style="list-style-type: none"> 사소한 문제가 발생하여 사용자가 조치할 때까지 대기중인 상태. 조작부 에러 메시지를 확인하고 조치하세요. ▶ 217 쪽 참조 에러의 원인을 제거하면 인쇄가 계속 진행됩니다. 토너 카트리지가 부족한 상태. 새 토너 카트리지를 주문하세요. 토너 카트리지를 가법계 5~6 번 정도 흔들어 일시적으로 인쇄 품질을 개선할 수 있습니다. ▶ 249 쪽 참조
꺼짐		절전 모드 또는 전원이 꺼져있는 상태.

2장 설치 및 연결

용지함에 용지넣기

제품 연결하기

전원 연결하기

프로그램 설치하기

스마트 패널 사용하기

메뉴 전체 보기

기본 기능 설정하기

용지함에 용지넣기

용지함 각 부분의 이름

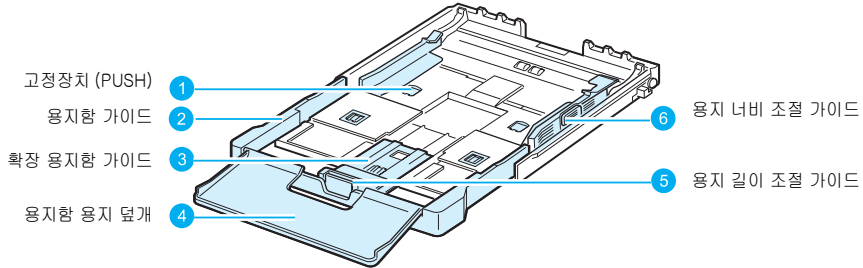

	이름	기능
1	고정장치 (PUSH)	고정장치 (PUSH) 를 눌러 용지함 가이드를 앞으로 당기거나 뒤로 밀어서 용지함 크기를 조절하세요 . 이때 고정장치 (PUSH) 를 이동하려는 홈에 정확히 일치될 때까지 밀거나 당기세요 . 용지함에 모두 6 군데가 있습니다 .
2	용지함 가이드	A5 용지등과 같이 길이가 짧은 용지 및 A4, Letter 용지를 넣을때 사용합니다 .
3	확장 용지함 가이드	Legal 용지등과 같이 길이가 긴 용지를 넣을때 사용합니다 .
4	용지함 용지 덮개	덮개를 열고 용지를 넣습니다 .
5	용지 길이 조절 가이드	용지함의 길이를 조절할 수 있습니다 .
6	용지 너비 조절 가이드	용지함의 너비를 조절할 수 있습니다 .

용지함 크기조절 및 용지넣기

용지함에 여러종류의 다른 용지를 넣으려면 용지함 크기를 조절해야 합니다. 인쇄용지를 정확하게 넣어야 용지걸림이나 제품 내부의 손상을 막을 수 있습니다. 아래의 방법에 따라 사용하려는 용지를 넣어 보세요.



■인화지 코팅지의 사용은 고장의 원인이 되므로 사용하지 마세요.

참고

1 용지함을 앞으로 당겨 제품에서 완전히 빼냅니다.

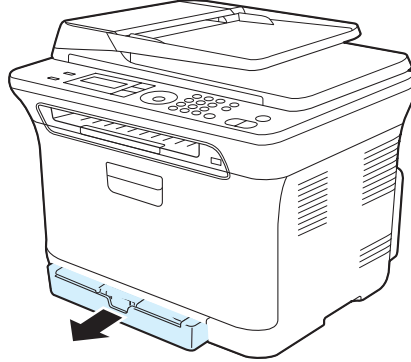

- 제품 구입후 처음으로 용지함을 빼내면 자동으로 용지함의 크기가 늘어 납니다. 만약 용지함의 크기가 자동으로 늘어나지 않는다면 용지함의 용지 덮개를 열고 고정장치 (PUSH) 를 눌러 용지함의 크기를 늘려 주세요.

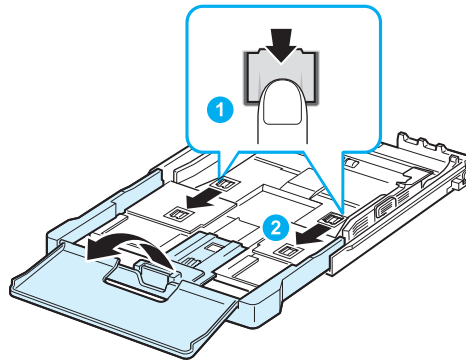

2 용지 너비 조절 가이드를 최대한 넓혀 주세요.

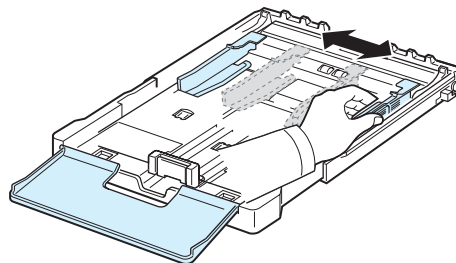

3 아래와 같이 사용하려는 용지 크기에 맞게 용지함 크기를 조절하세요 .

- A4, Letter 용지 사용중에 Legal 용지등과 같이 길이가 긴 용지를 사용하고자 한다면 , 용지 길이 조절 가이드를 최대한 앞으로 당겨놓고 용지함에 있는 고정장치 (Push) 를 누른 상태에서 확장 용지함 가이드의 앞부분을 앞으로 당겨 크기를 늘려주세요 .

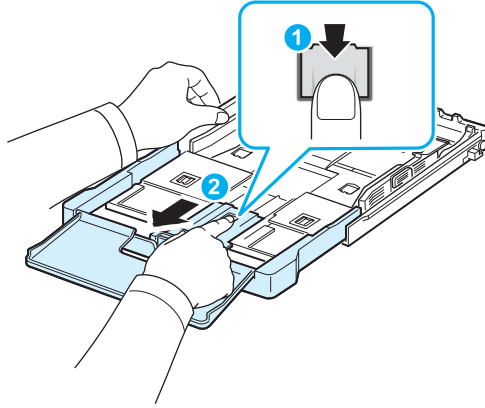

- A4, Letter 용지 사용중에 A5 용지등과 같이 길이가 짧은 용지를 사용하고자 한다면 , 용지함에 있는 고정장치 (Push) 를 누른 상태에서 용지함 가이드를 안쪽으로 밀어넣어 용지함의 크기를 줄여주세요 .

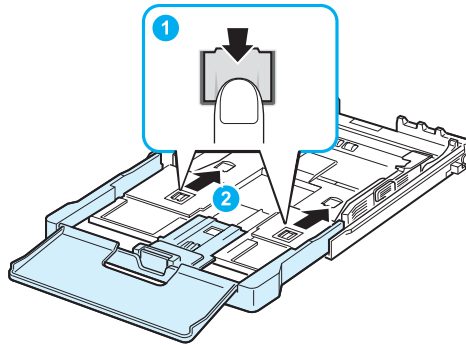

4 용지를 용지함에 넣기 전에 가지런히 추려 주세요 .

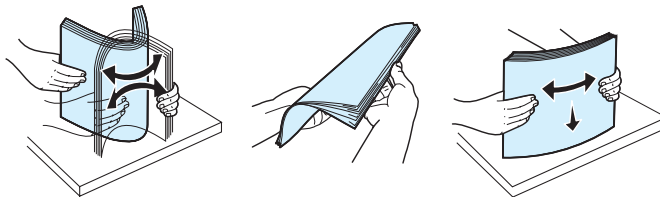

5 인쇄될 면이 위를 향하게 하여 용지를 용지함에 넣으세요 .

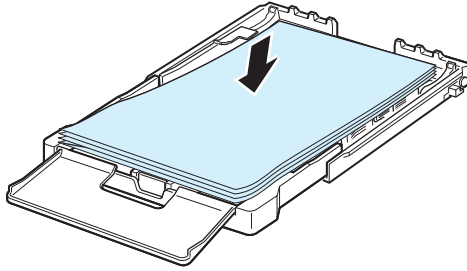

6 용지 길이 조절 가이드와 용지 너비 조절 가이드를 용지의 크기에 맞게 조절하세요 .

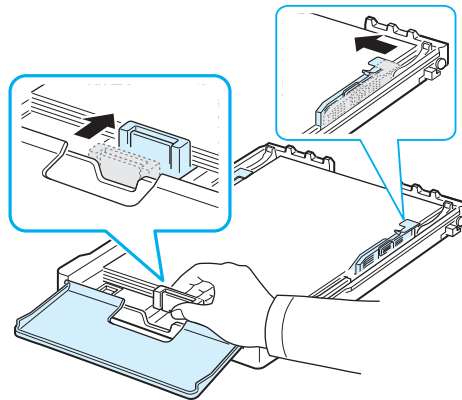

7 용지가 용지함 안에 평평하게 놓여 있는지, 용지가 너무 많지 않은지 확인해 주세요 . 용지가 너무 많으면 용지걸림의 원인이 될 수 있습니다 .

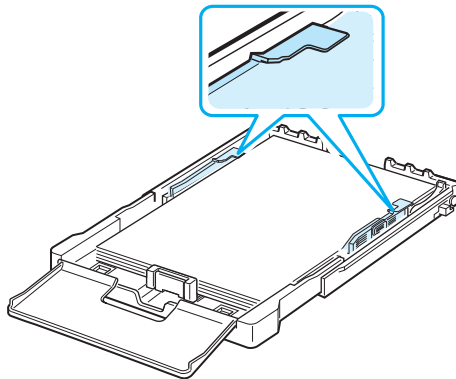



경고

- 용지함에 용지의 양이 적으면 용지 길이 조절 가이드 밀림 현상이 발생할 수 있습니다. 용지를 충분히 넣어주세요.
- 용지가 구부러질 정도로 조이거나 공간이 남을 정도로 느슨하게 조절하면 인쇄 중에 용지가 걸릴 수 있습니다.

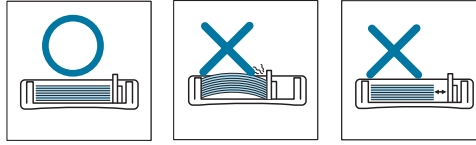

8 용지 덮개를 닫아주세요.

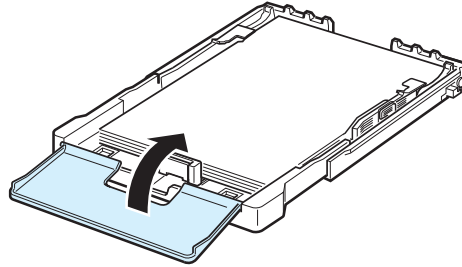

9 용지함이 '찰락' 소리가 날 때까지 제품 안으로 밀어 넣으세요.

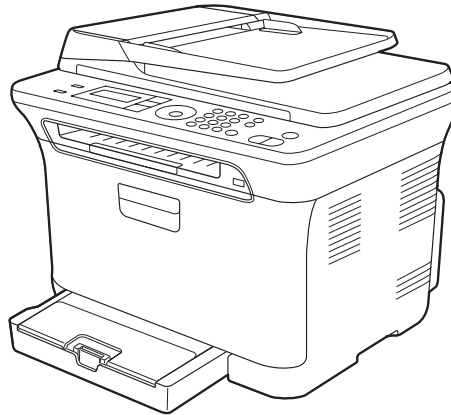

참고

용지를 넣은 후에는 용지크기와 종류를 설정해야 합니다. ▶ 80 쪽을 참조하세요.

이 제품은 공장 출하시 용지함이 A4 사이즈로 설정되어 있습니다. Letter 용지를 사용하려면 아래의 방법을 참조하세요.

1 용지함을 빼내세요. 용지가 용지함안에 들어 있다면 꺼내 주세요.

2 용지함을 뒤집어 A4 위치에 있는 레버를 LTR(Letter) 위치로 옮겨주세요.

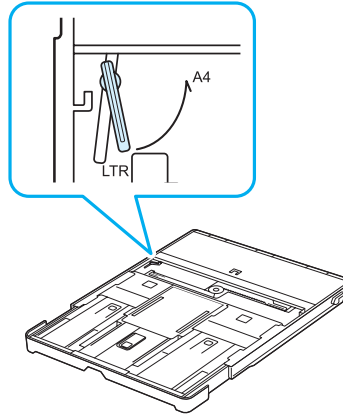

3 용지함을 뒤집어 용지 너비 조절 가이드를 레버의 끝부분에 닿을때까지 넓혀주세요.

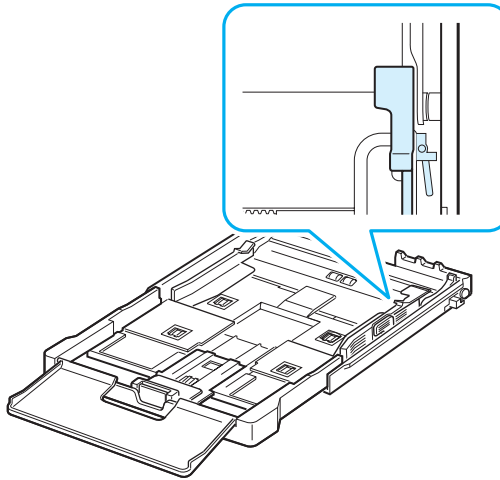

4 Letter 용지를 넣고 용지 덮개를 닫아 주세요. 용지함이 '찰칵' 소리가 날 때까지 프린터 안으로 밀어 넣으세요.



참고

다시 A4 용지를 사용하려면 용지 너비 조절 가이드를 안쪽으로 이동한후 용지함을 뒤집어 LTR(Letter) 위치에 있는 레버를 A4 위치로 옮겨주세요. 레버에 무리하게 힘을주면 고장의 원인이 될수 있으니 주의하세요.

제품 연결하기

컴퓨터 연결하기

제품을 사용하기 위해서는 반드시 컴퓨터와 연결해야 합니다.
제품 구입시 제공되는 USB 케이블을 사용하여 컴퓨터와 연결하거나 네트워크 케이블을 이용해
네트워크 상에서 연결하세요.

시작하기 전에!

반드시 프린터와 컴퓨터의 전원이 꺼졌는지 확인하세요.



참고

- 컴퓨터 기종에 따라 각 포트의 위치가 다를 수 있습니다. 컴퓨터 설명서를 참조하여 포트의 위치를 확인하세요.
- USB 2.0 규격의 길이 3m 이내인 케이블을 사용하지 않으면, 데이터 전송이 안되어 인쇄가 안될 수 있습니다. 반드시 규격에 맞는 케이블을 사용하여 연결하세요.

USB 케이블로 컴퓨터에 직접 연결하기

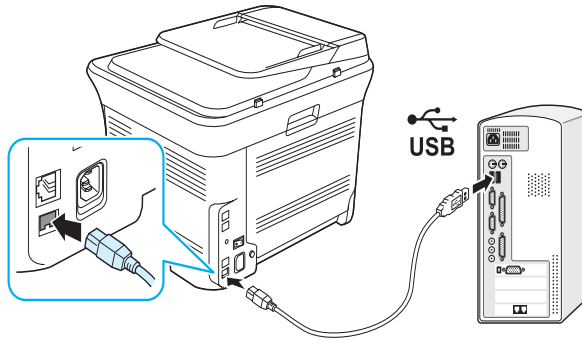

- 1 제품 옆면의 USB 포트에 케이블을 연결하세요. 포트의 모양을 잘 맞추어 끼우세요.
- 2 컴퓨터의 USB 포트중 하나에 USB 케이블의 한쪽 끝을 연결하세요. 포트의 모양을 잘 맞추어 끼우세요.

네트워크 환경에 직접 연결하기

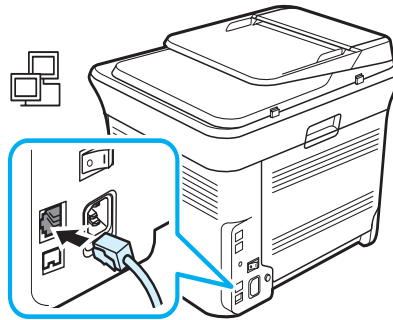

네트워크 LAN 에 연결하세요 .

- 1 네트워크 케이블을 제품 옆면의 네트워크 포트에 연결하세요 .
- 2 네트워크 케이블의 다른 한 쪽은 네트워크 LAN 에 연결하세요 .



연결이 끝나면 네트워크 환경을 설정해야 합니다 .

▶ 172 쪽 참조

참고

전화선 연결하기

팩스를 보내고 받으려면 전화선이 연결되어 있어야 합니다 .



참고

팩스 기능을 사용하기 위해 제품에 전화선을 연결할 때 , 일반 전화망 (PSTN: 공중 전화 교환망) 사용을 권장합니다 . 만약 일반 전화망을 제외한 다른 인터넷망 (DSL, ISDN, VoIP) 을 이용할 경우 , 마이크로 필터의 사용으로 품질을 향상시킬 수 있습니다 . 마이크로 필터는 불필요한 노이즈 신호를 제거하여 통신 품질을 높이거나 인터넷 품질을 향상시킬 수 있기 때문입니다 . DSL 마이크로 필터는 제품과 함께 제공되지 않으므로 마이크로 필터 사용에 대해서는 현재 사용 중인 인터넷 서비스 업체에 문의해주세요 .

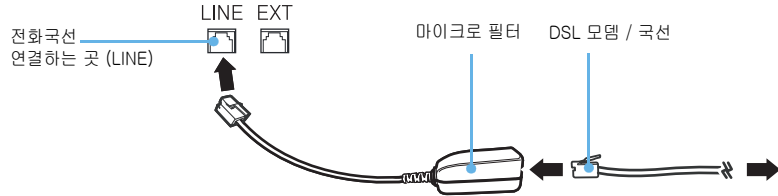

- 1 제품 구입시 제공되는 전화국선 연결 코드를 전화국선 연결하는 곳 (LINE) 에 연결하고 다른 한쪽은 벽면의 전화선 소켓에 연결하세요 .

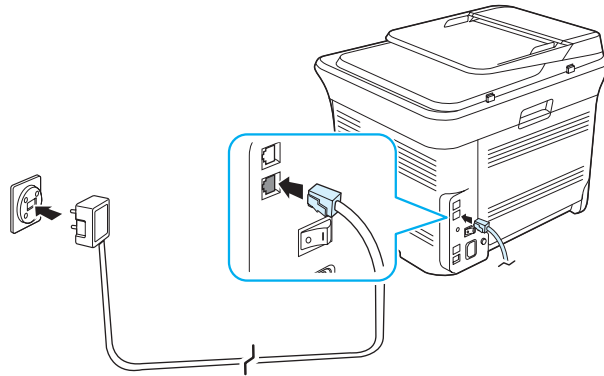

참고

일반 전화기나 자동 응답기 등을 함께 연결해 사용하려면 전화기선 연결하는 곳 (EXT.) 에 연결하여 함께 사용할 수 있습니다 .

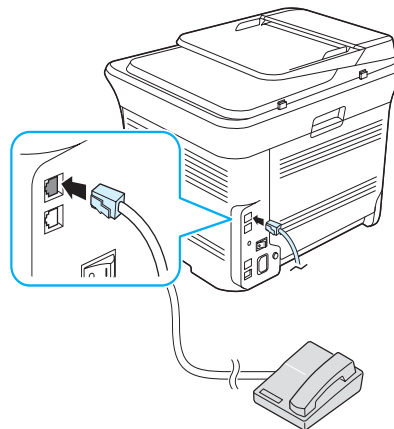

전원 연결하기

이 제품은 220 V 전용입니다.
전원 코드를 연결하기 전에 사용하고 있는 전압을 확인하세요.

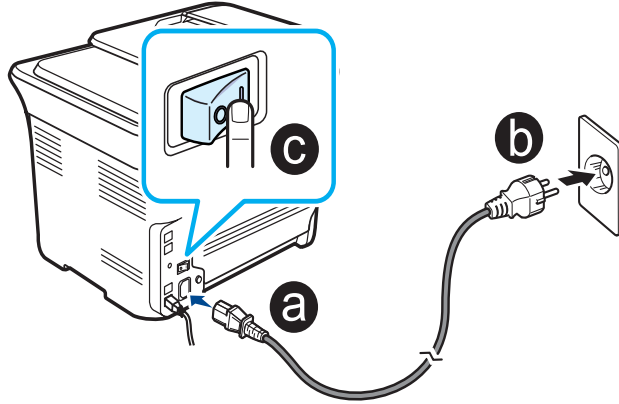

1 제품과 함께 제공되는 전원 코드를 연결하세요.

2 전원 코드를 콘센트에 연결하세요.

3 전원 스위치를 켜세요.

- 조작부 화면에 표시되는 언어를 변경하려면 ▶ 62 쪽 참조하세요.



주의

- 이 제품은 메인 전원이 공급되지 않으면 동작이 되지 않을 수 있습니다.
- 제품에 전원이 공급되면 제품 내부 온도가 높아지므로 제품 안으로 손을 넣을 때 주의하세요.
- 전원이 공급되어 있는 상태에서 제품을 분해하지 마세요. 감전의 위험이 있습니다.

프로그램 설치하기

토너 카트리지를 설치, 용지 넣기, 컴퓨터와 연결, 전원 연결 등 설치가 끝난 뒤에는 제품이 연결된 컴퓨터에 프로그램을 설치해야 합니다. Windows 또는 Macintosh OS 사용자의 경우 제공된 CD로 소프트웨어를 설치하고, Linux OS 사용자의 경우 소프트웨어를 삼성 웹사이트 (<http://www.samsung.com/printer>)에서 다운로드하여 설치하세요. 다음의 내용을 주의깊게 따라하여 제품이 정상적으로 작동할 수 있도록 프로그램을 설치하세요.

제공되는 프로그램 알기

설치용 CD	<ul style="list-style-type: none"> • 윈도우 프린터 드라이버 : 윈도우 환경에서 프린터로 사용하려면 반드시 설치해야 합니다 . • 스캐너 드라이버 : TWAIN, WIA 드라이버를 설치하여 이 제품을 스캐너로 사용하려면 반드시 설치해야 합니다 . • 스마트 패널 : 인쇄도중 문제가 발생한 경우 컴퓨터 화면을 통해 프린터의 상태를 확인하고 문제를 해결할 수 있도록 알려줍니다 . ▶ 58 쪽 참조 • SmarThru 프로그램 : 스캔한 이미지를 편집할 수 있는 프로그램과 이메일 기능 등이 포함된 통합 관리 프로그램입니다 . 스캔한 이미지를 저장하여 편집하거나 이메일을 통해 다른 사람에게 보낼 수 있으며 다른 프로그램에서 작업할 수도 있습니다 . ▶ 122 쪽 참조 • 삼성 스캔 매니저 프로그램 : 스캔한 이미지를 로컬 또는 네트워크 환경을 통해 보낼 수 있습니다 . ▶ 118 쪽 참조 • Set IP : 제품의 TCP/IP 주소를 설정합니다 .
--------	--

- **맥킨토시 드라이버** : ▶ 160 쪽 참조
 - **리눅스 드라이버** : ▶ 176 쪽 참조
- 참고

컴퓨터 환경

다음의 표에서 프린터 설치에 필요한 컴퓨터 최소 사양 (권장 사양)을 확인하세요 .

운영체제	CPU	메모리	하드디스크 여유 공간
윈도우 2000	펜티엄 II 400MHz (펜티엄 III 933MHz)	64 MB (128MB)	600 MB
윈도우 XP	펜티엄 III 933MHz (펜티엄 IV 1GHz)	128 MB (256MB)	1.5 GB
윈도우 Server 2003	펜티엄 III 933MHz (펜티엄 IV 1GHz)	128 MB (512MB)	1.25 GB ~ 2 GB
윈도우 Vista	펜티엄 IV 3 GHz	512 MB (1024MB)	15 GB
윈도우 7	펜티엄 IV 1 GHz 32 bit 또는 64 bit 프로세서 이상	1 GB (2 GB)	16 GB
		<ul style="list-style-type: none"> • 128 MB DirectX 9 그래픽 지원 (Aero 테마 사용 가능) • DVD-RW 드라이브 	
윈도우 Sever 2008 R2	펜티엄 IV 1 GHz (x86) 또는 1.4 GHz (x64) 프로세서 (2 GHz 이상)	512 MB (2048MB)	10 GB



참고

- 관리자 권한을 가진 계정으로 로그인해야 설치 또는 삭제가 가능합니다 .
- 인터넷 익스플로러 6.0 이상이 설치되어야 합니다 .
- Windows Terminal Service 는 제품에 호환됩니다 .

윈도우 환경에서 프린터 드라이버 설치하기

프린터 드라이버를 설치해 로컬 환경 또는 네트워크 환경에서 인쇄할 수 있습니다 . 아래의 설치 순서를 참조해서 드라이버를 설치하세요 .
프린터 드라이버는 컴퓨터와 프린터가 통신할 수 있게 해 주는 소프트웨어입니다 . 드라이버를 설치하는 순서는 컴퓨터 운영 체제에 따라 다를 수 있습니다 .



참고

다음에 소개되는 드라이버 설치 설명은 윈도우 XP 운영체제에서 Samsung CLX-3170 Series 드라이버를 설치하는 설명입니다 . 다른 윈도우 운영체제에서도 기본적인 설치 방법은 같으니 , 다음 설명을 참고 하시면 됩니다 .

로컬 환경에서 설치하기

로컬 환경이란 프린터와 함께 제공된 USB 케이블을 이용해 프린터와 컴퓨터를 직접 연결한 환경을 말합니다 . 만약 네트워크 케이블을 이용해 네트워크 환경에 연결된 경우라면 ▶ 48 쪽 참조하세요 . 표준 설치 또는 사용자 정의 설치 방법을 이용해 드라이버를 설치할 수 있습니다 .



참고

컴퓨터를 켜 다음 ' 새 하드웨어 검색 마법사 시작 ' 화면이 나타나면 [취소] 를 클릭하세요 .

시작하기 전에!

실행 중인 모든 응용 프로그램을 종료하세요 .

표준 로컬 설치

대부분의 사용자에게 권장되는 항목입니다 . 프린터 작동을 위해 필요한 모든 프로그램이 설치됩니다 .

1 프린터와 컴퓨터가 연결되어 있고 전원이 켜진 상태인지 확인하세요 .

2 설치용 CD 를 CD-ROM 드라이브에 넣으세요 . 설치 화면이 자동으로 표시됩니다 .

- 만약 화면이 나타나지 않거나 화면을 닫았다면 바탕화면의 [시작] 을 클릭한 뒤 [실행] 을 선택하세요 . 'X(CD-ROM 드라이브명):Setup.exe' 를 입력하고 [확인] 을 클릭하세요 .
- 윈도우 Vista, 윈도우 7 및 윈도우 2008 Server R2 사용자인 경우 [자동 실행] 화면이 나타나면 [프로그램 설치 또는 실행] 항목의 [Setup.exe 실행] 을 클릭하고 [사용자 계정 컨트롤] 화면에서 [계속] 을 클릭하세요 .
- 윈도우 Vista, 윈도우 7 및 윈도우 2008 Server R2 사용자인 경우 화면이 나타나지 않거나 화면을 닫았다면 바탕화면의 [시작] → [모든 프로그램] → [보조프로그램] 에서 [실행] 을 선택하세요 .

3 설치할 언어를 선택한 후 [다음] 을 클릭하세요 .

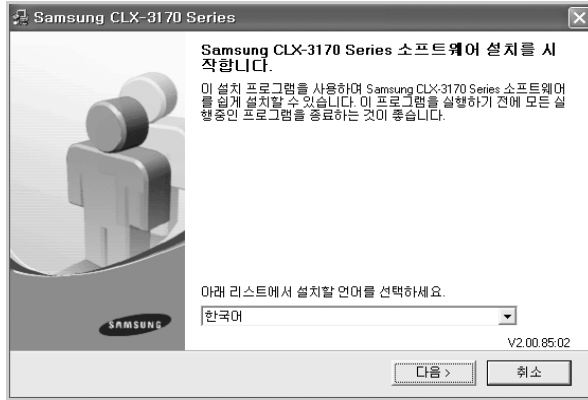

4 [표준 로컬 설치] 를 선택한 후 [다음] 을 클릭하세요 .

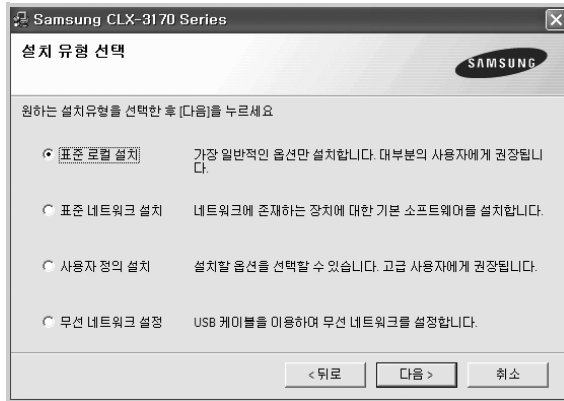

프린터가 제대로 연결되어 있지 않고 전원이 꺼져 있으면 장치 연결 화면이 나타납니다 .
 프린터를 연결하고 전원을 켜 뒤 [다음] 을 클릭하세요 .
 프린터를 연결하지 않은 상태에서 드라이버를 설치하려면 [다음] 을 누른 뒤 나타나는 화면에서 [아니오] 를 선택하세요 . 설치가 끝난 뒤 시험 인쇄 선택화면은 표시되지 않습니다 .

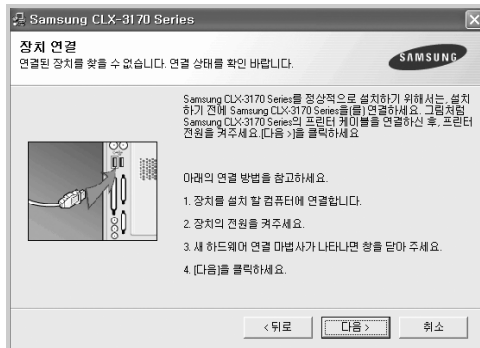

5 설치가 완료되면 시험인쇄 선택 화면이 표시됩니다. 시험인쇄를 선택한 후 [다음] 을 클릭하세요.

- 시험인쇄 페이지를 인쇄하지 않으려면 [다음] 을 클릭하고 7 번 단계로 가세요.

6 시험인쇄 페이지가 제대로 인쇄되어 나오면 [예] 를 클릭하세요.

- [아니오] 를 클릭하면 시험인쇄 선택화면으로 다시 돌아갑니다.

7 삼성 홈페이지에 접속해서 고객으로 등록하려면 선택상자를 클릭한 뒤 [마침] 을 클릭하세요.

- 삼성 홈페이지에 접속하지 않고 설치를 끝내려면 [마침] 을 클릭하세요.



프린터가 제대로 동작하지 않으면 프린터 드라이버를 재설치하세요.

- ▶ 55 쪽 참조

참고

사용자 정의 설치

필요한 프로그램만 선택해 설치할 수 있습니다. 실행 중인 모든 응용 프로그램을 종료하세요.

1 프린터와 컴퓨터가 연결되어 있고, 전원이 켜진 상태인지 확인하세요.

2 설치용 CD 를 CD-ROM 드라이브에 넣으세요. 설치 화면이 자동으로 표시됩니다.

- 만약 화면이 나타나지 않거나 화면을 닫았다면 바탕화면의 [시작] 을 클릭한 뒤 [실행] 을 선택하세요. 'X(CD-ROM 드라이브):Setup.exe' 를 입력하고 [확인] 을 클릭하세요.
- 윈도우 Vista, 윈도우 7 및 윈도우 2008 Server R2 사용자인 경우 [자동 실행] 화면이 나타나면 [프로그램 설치 또는 실행] 항목의 [Setup.exe 실행] 을 클릭하고 [사용자 계정 컨트롤] 화면에서 [계속] 을 클릭하세요.
- 윈도우 Vista, 윈도우 7 및 윈도우 2008 Server R2 사용자인 경우 화면이 나타나지 않거나 화면을 닫았다면 바탕화면의 [시작] → [모든 프로그램] → [보조프로그램] 에서 [실행] 을 선택하세요.

3 설치할 언어를 선택한 후 [다음] 을 클릭하세요.

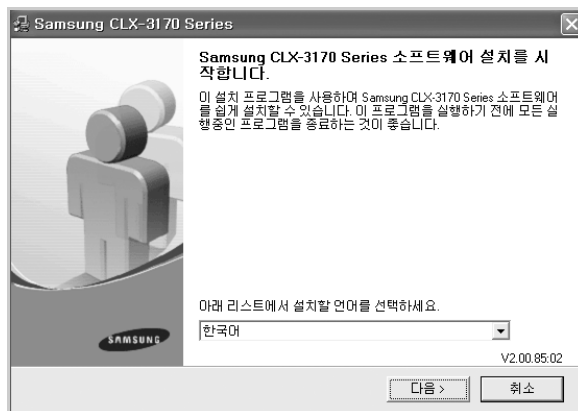

4 [사용자 정의 설치] 를 선택한 후 [다음] 을 클릭하세요 .

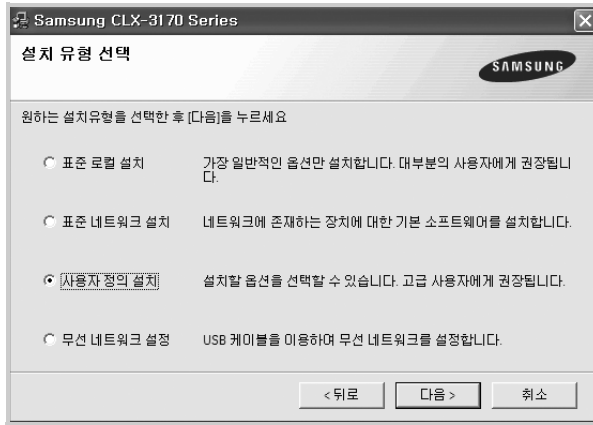

5 사용할 프린터를 선택한 후 [다음] 을 클릭하세요 .

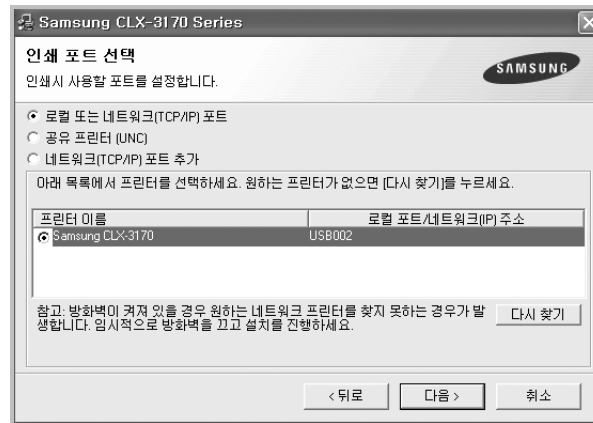

프린터가 제대로 연결되어 있지 않고 전원이 꺼져 있으면 장치 연결 화면이 나타납니다 .
 프린터를 연결하고 전원을 켜 뒤 [다음] 을 클릭하세요 .
 프린터를 연결하지 않은 상태에서 드라이버를 설치하려면 [다음] 을 누른 뒤
 나타나는 화면에서 [아니오] 를 선택하세요 . 설치가 끝난 뒤 시험인쇄 선택화면은 표시되
 지 않습니다 .

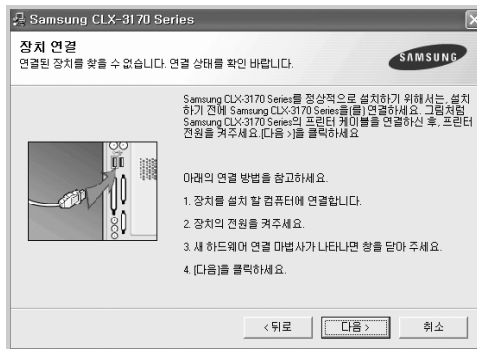

6 설치할 프로그램을 선택한 뒤 [다음] 을 클릭하세요 .

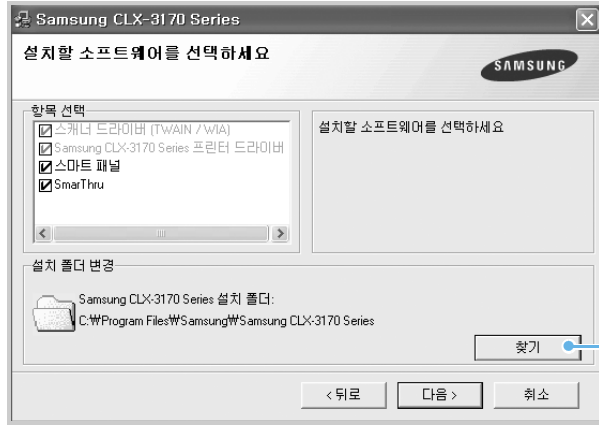

프린터 설치 폴더를 변경하려면 [찾기] 를 눌러 원하는 위치를 지정하세요 .

- 네트워크 스캔 프로그램은 네트워크 환경에서 설치때에만 설치가 가능합니다 .

7 설치가 완료되면 시험인쇄 선택 화면이 표시됩니다 . 시험인쇄를 선택한 후 [다음] 을 클릭하세요 .

- 시험인쇄 페이지를 인쇄하지 않으려면 [다음] 을 클릭하고 9 번 단계로 가세요 .

8 시험인쇄 페이지가 제대로 인쇄되어 나오면 [예] 를 클릭하세요 .

- [아니오] 를 클릭하면 시험인쇄 선택화면으로 다시 돌아갑니다 ..

9 삼성 홈페이지에 접속해서 고객으로 등록하려면 선택상자를 클릭한 뒤 [마침] 을 클릭하세요 .

- 삼성 홈페이지에 접속하지 않고 설치를 끝내려면 [마침] 을 클릭하세요 .



- 프린터가 제대로 동작하지 않으면 프린터 드라이버를 재설치하세요 .
 - ▶ 55 쪽을 참조하세요 .
- 프린터 드라이버 설치 프로그램은 먼저 컴퓨터 윈도우 운영체제에서 위치 정보를 검사하여 거기에 맞는 용지크기를 기본값으로 선택합니다 .
예를 들어 , 드라이버가 윈도우 운영체제에서 한국이라는 위치정보를 읽어내면 용지 크기가 자동으로 A4 로 설정됩니다 .
만약 용지 크기를 변경하려면 ▶ 80 쪽 참조하세요 .

네트워크 환경에서 설치하기

프린터를 네트워크 케이블을 이용해 네트워크 환경에 연결했다면 먼저 TCP/IP 를 설정해야 합니다 .
TCP/IP 를 설정하는 방법은 ▶ 172 쪽 참조하세요 .
TCP/IP 설정을 마치고 나면 네트워크에 연결된 컴퓨터에 소프트웨어를 설치해야 합니다 .

표준 네트워크 설치

대부분의 사용자에게 권장되는 항목입니다 . 프린터를 사용하기 위해 필요한 모든 프로그램이 설치됩니다 .

시작하기 전에!

실행 중인 모든 응용 프로그램을 종료하세요 .

1 프린터가 네트워크에 연결되어 있고, 전원이 켜진 상태인지 확인하세요 .

2 설치용 CD 를 CD-ROM 드라이브에 넣으세요 . 설치 화면이 자동으로 표시됩니다 .

- 만약 화면이 나타나지 않거나 화면을 닫았다면 바탕화면의 [시작] 을 클릭한 뒤 [실행] 을 선택하세요 . 'X(CD-ROM 드라이브):Setup.exe' 를 입력하고 [확인] 을 클릭하세요 .
- 윈도우 Vista, 윈도우 7 및 윈도우 2008 Server R2 사용자인 경우 [자동 실행] 화면이 나타나면 [프로그램 설치 또는 실행] 항목의 [Setup.exe 실행] 을 클릭하고 [사용자 계정 컨트롤] 화면에서 [계속] 을 클릭하세요 .
- 윈도우 Vista, 윈도우 7 및 윈도우 2008 Server R2 사용자인 경우 화면이 나타나지 않거나 화면을 닫았다면 바탕화면의 [시작] → [모든 프로그램] → [보조프로그램] 에서 [실행] 을 선택하세요 .

3 설치할 언어를 선택한 후 [다음] 을 클릭하세요 .

4 [표준 네트워크 설치] 를 선택한 후 [다음] 을 클릭하세요 .

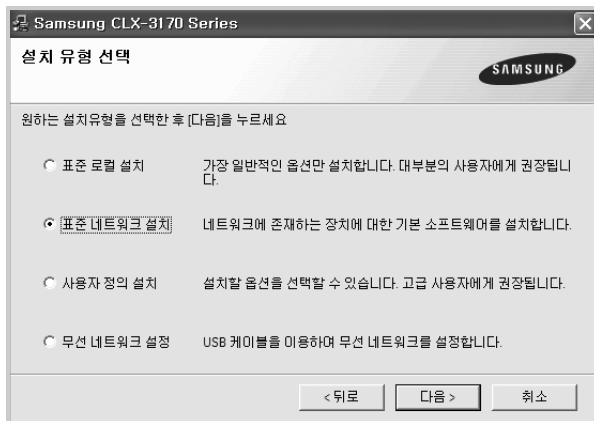

5 네트워크에서 사용 가능한 프린터의 목록이 나타납니다. 설치할 프린터를 선택한 후 [다음] 을 클릭하세요 .

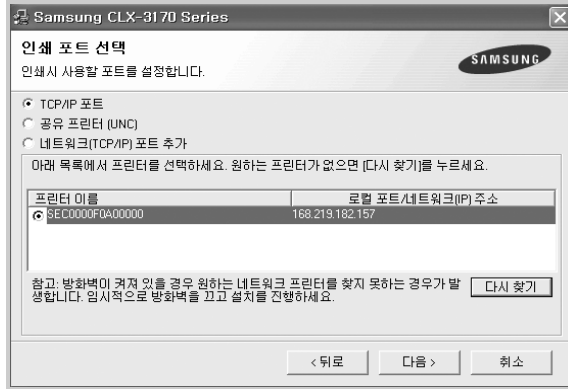

- 프린터가 목록에 보이지 않는다면 [다시 찾기] 를 클릭해 목록을 업데이트하거나 [네트워크 (TCP/IP) 포트 추가] 를 선택해 네트워크에 프린터를 추가하세요 . 네트워크에 프린터를 추가하려면 포트 이름과 프린터가 연결된 IP 주소를 입력해야 합니다 .
- 공유된 네트워크 프린터를 찾으려면 [공유 프린터 (UNC)] 를 선택하고 공유 이름을 수동으로 입력하거나 [찾기] 를 클릭해 공유된 프린터를 찾으세요 .



네트워크 프린터를 찾기 위해서는 방화벽이 꺼져있어야 합니다 .

참고

6 설치가 완료되면 시험인쇄 여부와 삼성 프린터 고객 등록 여부를 선택한 후 [마침] 을 클릭하세요 .

- 시험인쇄 페이지를 인쇄하지 않고 삼성 홈페이지에 접속하지 않고 설치를 끝내려면 [마침] 을 클릭하세요 .



참고

- 프린터가 제대로 동작하지 않으면 프린터 드라이버를 재설치하세요 .
 - ▶ 55 쪽을 참조하세요 .
- 프린터 드라이버 설치 프로그램은 먼저 컴퓨터 윈도우 운영체제에서 위치 정보를 검사하여 거기에 맞는 용지크기를 기본값으로 선택합니다 . 예를 들어 , 드라이버가 윈도우 운영체제에서 한국이라는 위치정보를 읽어내면 용지 크기가 자동으로 A4 로 설정됩니다 . 만약 용지 크기를 변경하려면 ▶ 80 쪽 참조하세요 .

사용자 정의 설치

설치할 프로그램을 선택해 설치할 수 있고, 포트 설정시 네트워크에 연결된 제품의 IP 주소를 입력해 제품을 선택할 수 있습니다.

시작하기 전에!

실행 중인 모든 응용 프로그램을 종료하세요.

1 프린터가 네트워크에 연결되어 있고, 전원이 켜진 상태인지 확인하세요.

2 설치용 CD를 CD-ROM 드라이브에 넣으세요. 설치 화면이 자동으로 표시됩니다.

- 만약 화면이 나타나지 않거나 화면을 닫았다면 바탕화면의 [시작] 을 클릭한 뒤 [실행] 을 선택하세요. 'X(CD-ROM 드라이브):Setup.exe' 를 입력하고 [확인] 을 클릭하세요.
- 윈도우 Vista, 윈도우 7 및 윈도우 2008 Server R2 사용자인 경우 [자동 실행] 화면이 나타나면 [프로그램 설치 또는 실행] 항목의 [Setup.exe 실행] 을 클릭하고 [사용자 계정 컨트롤] 화면에서 [계속] 을 클릭하세요.
- 윈도우 Vista, 윈도우 7 및 윈도우 2008 Server R2 사용자인 경우 화면이 나타나지 않거나 화면을 닫았다면 바탕화면의 [시작] → [모든 프로그램] → [보조프로그램] 에서 [실행] 을 선택하세요.

3 설치할 언어를 선택한 후 [다음] 을 클릭하세요.

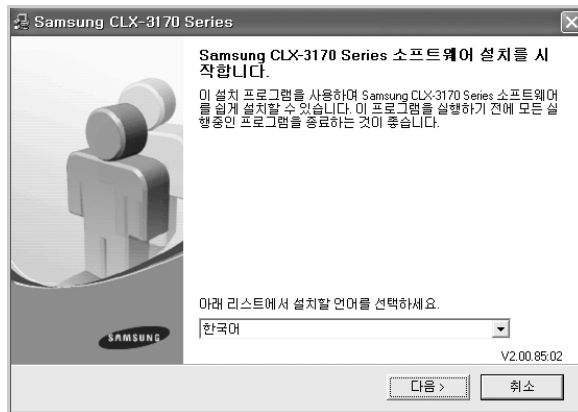

4 [사용자 정의 설치] 를 선택한 후 [다음] 을 클릭하세요 .

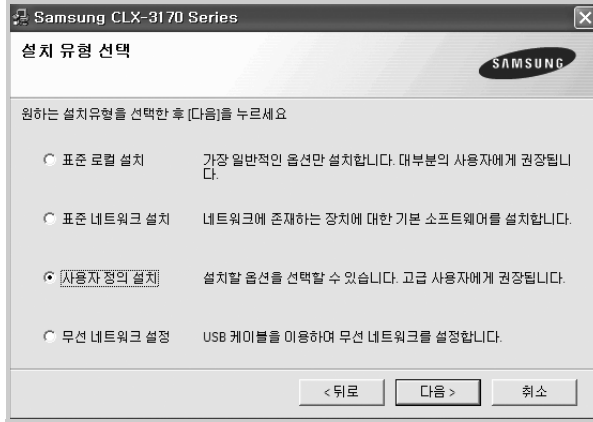

5 네트워크에서 사용가능한 프린터의 목록이 나타납니다 . 목록에서 사용할 프린터를 선택한 뒤 [다음] 을 클릭하세요 .

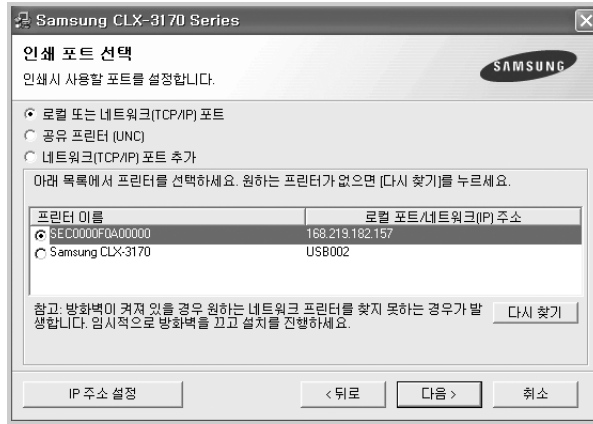

- 프린터가 목록에 보이지 않는다면 [다시 찾기] 를 클릭해 목록을 재구성 하거나 [네트워크 (TCP/IP) 포트 추가] 를 선택해 네트워크에 프린터를 추가하세요 . 네트워크에 프린터를 추가하려면 포트 이름과 프린터가 연결된 IP 주소를 입력해야 합니다 .
- 공유된 네트워크 프린터를 찾으려면 [공유 프린터 (UNC)] 를 선택하고 공유 이름을 수동으로 입력하거나 [찾기] 를 클릭해 공유된 프린터를 찾으세요 .



네트워크 프린터를 찾기 위해서는 방화벽이 꺼져있어야 합니다 .

참고



참고

- 네트워크 프린터에 IP 주소를 설정하려면 [IP 주소 설정] 버튼을 클릭하세요. 'IP 주소 설정' 화면이 나타납니다. 아래의 단계를 따라하세요.

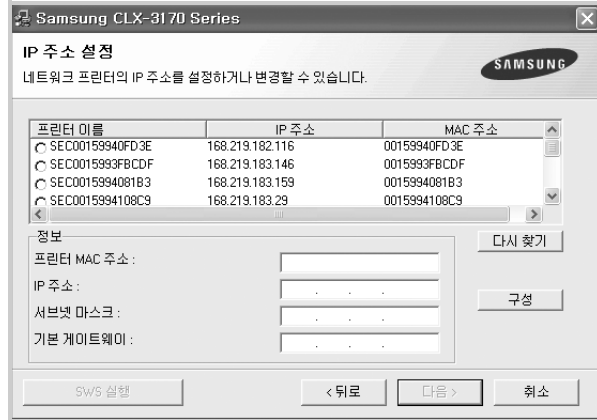

1. 목록에서 IP 주소를 설정할 프린터를 선택하세요.
 2. IP 주소, 서브넷 마스크, 기본 게이트웨이를 입력하고 [구성]을 클릭해 입력한 값을 저장하세요.
 3. [다음]을 클릭하세요.
- SyncThru™ Web Service를 이용하여 네트워크 프린터를 설정할 수도 있습니다. SWS 실행 버튼을 누르면 프린터에 내장되어있는 SyncThru™ Web Service 웹페이지가 열립니다.
 - IP 주소나 MAC 주소를 모른다면 네트워크 설정 페이지를 인쇄해 주소를 확인하세요. 페이지를 인쇄하는 방법은 ▶ 236 쪽 참조하세요.

6 설치할 프로그램을 선택한 뒤 [다음]을 클릭하세요.

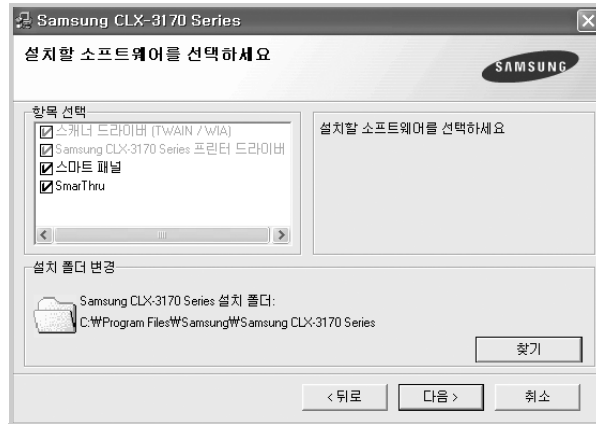

7 [다음] 을 클릭하세요 .

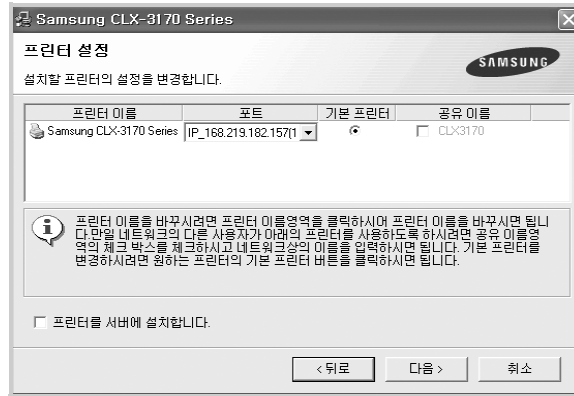

- 프린터 이름을 바꾸거나 기본 프린터로 선택할 수 있으며 네트워크에서 프린터가 공유되게 설정할 수도 있습니다 .
- 서버에 이 소프트웨어를 설치하려면 [프린터를 서버에 설치합니다 .] 를 선택하세요 .

8 시험인쇄 여부와 삼성 프린터 고객 등록 여부를 선택한 뒤 [마침] 을 클릭하세요 .

- 시험인쇄 페이지를 인쇄하지 않고 삼성 홈페이지에 접속하지 않고 설치를 끝내려면 [마침] 을 클릭하세요 .



참고

- 프린터가 제대로 동작하지 않으면 프린터 드라이버를 재설치하세요 .
 - ▶ 55 쪽을 참조하세요 .
- 프린터 드라이버 설치 프로그램은 먼저 컴퓨터 윈도우 운영체제에서 위치 정보를 검사하여 거기에 맞는 용지크기를 기본값으로 선택합니다 .
예를 들어 , 드라이버가 윈도우 운영체제에서 한국이라는 위치정보를 읽어내면 용지 크기가 자동으로 A4 로 설정됩니다 .
만약 용지 크기를 변경하려면 ▶ 80 쪽 참조하세요 .

문제 해결 방법 (삼성프린터 119)

설치 과정에서 문제가 발생한 경우 홈페이지를 방문하여 문제를 해결할 수 있습니다.

1 인터넷 주소란에 홈페이지 주소를 입력합니다.

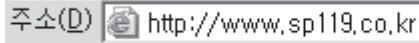

주소(D)  http://www.sp119.co.kr

또는 바탕 화면의 삼성프린터 119 홈페이지 바로가기 아이콘을 더블 클릭하세요.
(프린터 드라이버를 설치하면 바탕화면에 나타납니다.)

2 Samsung Printer Web Manager 설치 화면이 나타나면 [예] 또는 [설치] 를 클릭하세요.

- 사용하는 컴퓨터의 환경에 따라 나타나지 않을 수도 있습니다.

3 홈페이지를 방문할 때 보안 경고 화면이 나타나면 [예] 를 클릭하세요.

- 사용하는 컴퓨터의 환경에 따라 보안 경고 화면은 다르게 나타납니다. 계속해서 진행하는 방법을 선택하세요.

4 [프린터 진단하기] 를 클릭하세요.

- 프린터를 스스로 진단하여 문제를 해결합니다.

프로그램 재설치하기

드라이버 설치가 잘못되었거나 프로그램이 제대로 동작하지 않으면 프로그램을 재설치해야 합니다.

- 1 바탕화면의 [시작] → [프로그램] 또는 [모든 프로그램] → [Samsung CLX-3170 Series] → [설치 및 제거] 를 차례로 선택하세요.
- 2 Samsung CLX-3170 Series 설치 및 제거 화면이 나타나면 [재설치] 를 선택하고 [다음] 을 클릭하세요.

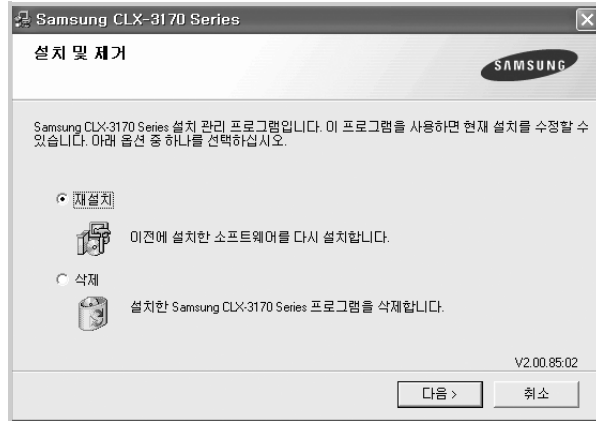

- 3 사용할 프린터를 선택한 후 [다음] 을 클릭하세요.

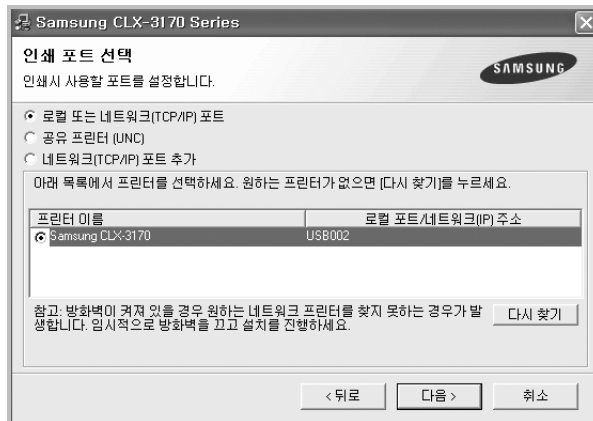



참고

프린터가 제대로 연결되어 있지 않고 전원이 꺼져 있으면 장치 연결 화면이 나타납니다. 프린터를 연결하고 전원을 켜 뒤 [다음] 을 클릭하세요. 프린터를 연결하지 않은 상태에서 드라이버를 설치하려면 [다음] 을 누른 뒤 나타나는 화면에서 [아니오] 를 선택하세요. 설치가 끝난 뒤 시험인쇄 선택화면은 표시되지 않습니다.

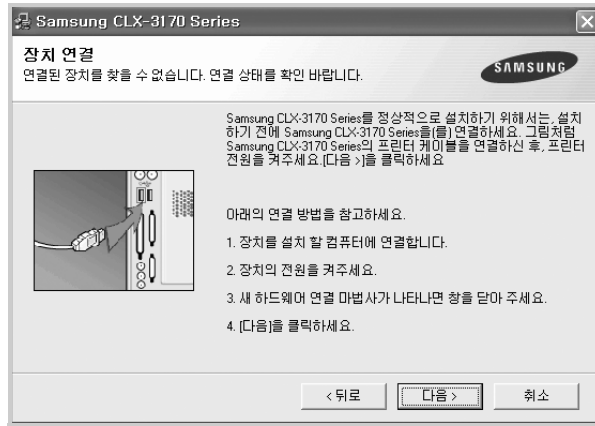

4 재설치를 원하는 프로그램을 선택하고 [다음] 을 클릭하세요 .

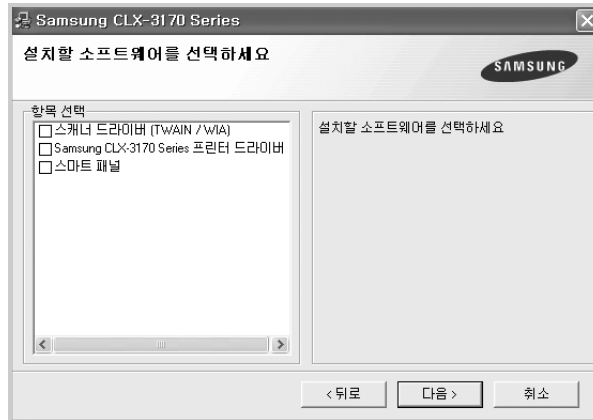

- [Samsung CLX-3170 Series 프린터 드라이버] 를 선택했다면 시험페이지를 인쇄할 것인지 묻는 화면이 나타납니다. 인쇄하려면 선택 상자를 클릭한 뒤 [다음] 을 클릭하세요. 시험 페이지가 바르게 인쇄되어 나오면 [예] 를 클릭하세요. [아니오] 를 클릭하면 시험인쇄 페이지가 다시 인쇄되어 나옵니다.

5 화면의 지시에 따라 재설치를 끝낸 후 완료 화면이 나타나면 [마침] 을 클릭하세요 .

프로그램 삭제하기

프로그램을 업데이트하거나 설치가 실패한 경우, 드라이버를 삭제해야 합니다.

복합기 드라이버 삭제하기

- 1 바탕화면의 [시작] → [프로그램] 또는 [모든 프로그램] → [Samsung CLX-3170 Series] → [설치 및 제거] 를 차례로 선택하세요.
 - 2 Samsung CLX-3170 Series 설치 및 제거 화면이 나타나면 [삭제] 를 선택하고 [다음] 을 클릭하세요.
 - 3 삭제할 프로그램을 선택한 후 [다음] 을 클릭하세요.
 - 4 선택한 프로그램을 삭제할 것인지 묻는 화면이 나타나면 [예] 를 클릭하세요.
 - 5 삭제가 끝나면 [마침] 을 클릭하세요.
-

삼성 SmarThru 4 삭제하기

시작하기 전에!

실행 중인 모든 응용 프로그램을 종료하세요.

- 1 바탕화면의 [시작] → [프로그램] 또는 [모든 프로그램] → [SmarThru 4] → [SmarThru 4 삭제] 를 선택하세요.
 - 2 삭제 확인 화면이 나타나면 [확인] 을 클릭하세요.
 - 3 [완료] 을 클릭하세요.
 - 4 컴퓨터를 재시작하세요.
 - 사용하는 컴퓨터 환경에 따라 재시작을 안할수도 있습니다.
-

스마트 패널 사용하기

스마트 패널은 프린터의 상태를 점검하여 알려주는 동시에 프린터의 설정 환경을 조절할 수 있는 프로그램입니다. 표준 설치를 사용하면 프린터 드라이버를 설치할 때 기본적으로 함께 설치됩니다.

스마트 패널 알아보기

- 윈도우에서 사용하는 경우라면 윈도우 작업줄에서 스마트 패널을 열 수 있습니다. 작업줄에 있는 스마트 패널 아이콘을 더블 클릭하세요.



또는 [시작] → [프로그램] 또는 [모든 프로그램] → [Samsung CLX-3170 Series] → [스마트 패널] 을 차례로 선택하세요.

- 리눅스에서 사용하는 경우라면 알림판에서 스마트 패널 아이콘을 클릭하세요.



- 매킨토시에서 사용하는 경우라면 상태 표시줄에서 스마트 패널 아이콘을 클릭하세요.



참고

- 한대 이상의 삼성 프린터를 사용하고 있다면 현재 프린터의 스마트 패널을 사용하기 위해 먼저 프린터를 선택해야 합니다. 스마트 패널 아이콘에서 오른쪽 마우스 버튼을 클릭하거나 (윈도우 또는 리눅스인 경우) 스마트 패널 아이콘을 클릭한 다음 (매킨토시의 경우) 제품의 모델명을 선택하세요.
- 스마트 패널 화면들은 이 사용설명서와 다를 수 있습니다.

스마트 패널은 프린터의 현재 상태와 남아있는 토너 카트리지의 양을 보여줍니다. 프린터 사용 환경 설정과 드라이버 등록 정보 화면으로 바로 연결해 컴퓨터 환경을 설정할 수 있고 문제 해결을 위한 도움말 정보를 확인할 수 있습니다.

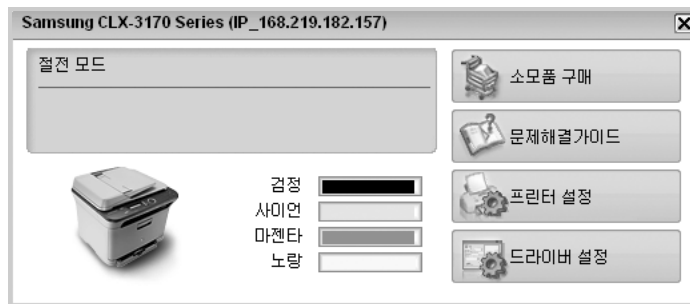

소모품 구매

온라인으로 토너 카트리지를 주문할 수 있습니다.

문제 해결 가이드

문제 해결을 위해 도움말 파일을 이용할 수 있습니다.

프린터 설정

로컬 환경으로 프린터를 연결한 경우 프린터 설정 유틸리티 창에서 프린터 환경을 설정할 수 있습니다. 아래에 있는 프린터 설정 유틸리티 사용하기를 참조하세요.

드라이버 설정

프린터 사용에 필요한 모든 프린터 옵션을 설정할 수 있습니다. 윈도우에서만 사용 가능합니다.
▶ 79 쪽 '내 프린터의 등록정보 화면 알기'를 참조하세요.

프린터 설정 유틸리티 사용하기

프린터 설정 유틸리티를 사용하여 프린터의 상태를 설정하고 확인할 수 있습니다.



네트워크에 연결한 사용자의 경우, 프린터 설정 유틸리티 대신에 SyncThru Web Service를 사용할 수 있습니다. 인터넷 익스플로러를 열고 주소창에 프린터의 네트워크 IP를 입력하면 해당 프린터의 상태 및 정보를 확인 또는 수정할 수 있습니다.

- 1 윈도우 또는 리눅스인 경우 스마트 패널 아이콘에서 마우스 오른쪽 버튼을 클릭해 [프린터 설정] 을 선택하세요.
매킨토시의 경우 스마트 패널 아이콘을 클릭해 [프린터 설정] 을 선택하세요.
- 2 원하는 환경으로 설정을 바꾸세요.
- 3 변경한 설정을 프린터에 적용하려면 각 탭의 아래쪽에 있는 [적용] 을 클릭하세요.

도움말 보기

프린터 설정 유틸리티 화면의 오른쪽 중간의  아이콘을 클릭하세요. 프로그램에서 제공하는 기능에 대한 설명을 볼 수 있습니다.

스마트 패널 설정하기

윈도우 또는 리눅스인 경우 스마트 패널 아이콘에서 마우스 오른쪽 버튼을 클릭해 [설정] 을 선택하세요 . 매킨토시의 경우 스마트 패널 아이콘을 클릭해 [설정] 을 선택하세요 . [설정] 화면에서 원하는 항목 설정을 선택 할 수 있습니다 .

스캔 매니저 사용하기

스캔 매니저 프로그램 정보와 설치된 스캔 드라이버의 상태를 알 수 있습니다 . 컴퓨터로 스캔된 이미지를 스캔 매니저 프로그램에서 스캔한 파일을 저장할 위치 폴더를 추가 , 삭제할 수 있고 , 스캔 설정값을 변경할 수 있습니다 .

- 스캔 매니저 프로그램은 윈도우 시스템 환경에서만 스마트 패널을 열 수 있습니다 . 작업줄에 있는 스마트 패널의 오른쪽을 클릭하여 **스캔 매니저**를 클릭하세요 .



또는 [시작] → [제어판] → [삼성 스캔 매니저] 를 차례로 선택하세요 . ▶ 118 쪽 참조

메뉴 전체 보기

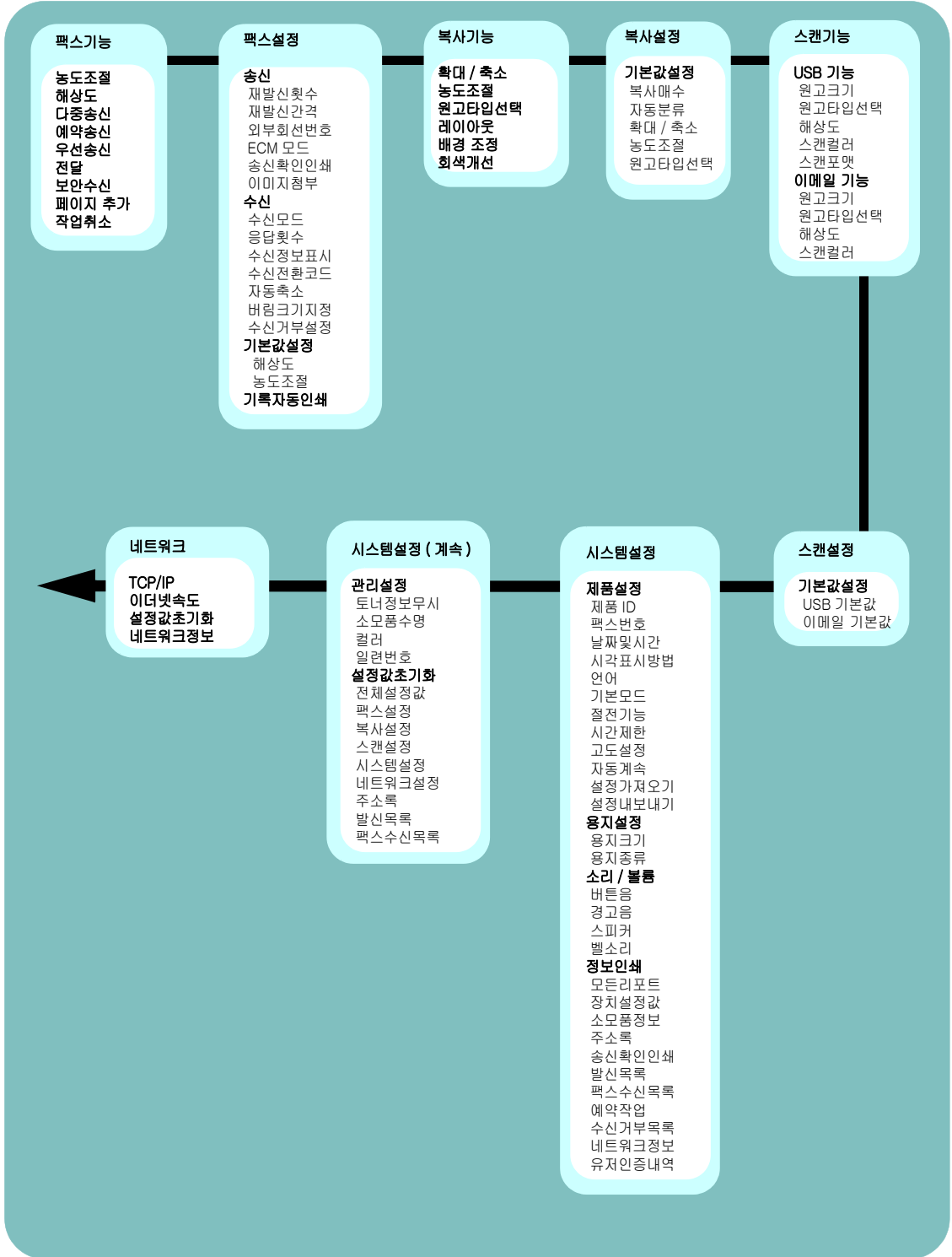

모델과 별매품에 따라 일부 메시지가 나타나지 않을 수 있습니다.

참고

기본 기능 설정하기

기본 화면 설정하기

화면 언어 바꾸기

조작부의 화면에 나타나는 언어를 바꾸려면 다음 단계를 따라 하세요 .

- 1 조작부의 [메뉴] 버튼을 반복해서 눌러 화면에 ' 시스템설정 ' 이 나타나면 [OK] 버튼을 누르세요 .
- 2 ' 제품설정 ' 이 나타나면 [OK] 버튼을 누르세요 .
- 3 [◀] 또는 [▶] 버튼을 눌러 화면에 ' 언어 ' 가 나타나면 [OK] 버튼을 누르세요 .
 - 현재 선택되어 있는 언어를 확인할 수 있습니다 .
- 4 [◀] 또는 [▶] 버튼을 눌러 원하는 언어를 선택하고 [OK] 버튼을 누르세요 .
- 5 끝내려면 [정지 / 기능복귀] 버튼을 누르세요 .

날짜와 시각 설정하기

조작부 화면에 현재 날짜와 시각이 나타나도록 설정할 수 있습니다 .

팩스를 보낼 때 팩스 문서에 시각과 날짜가 함께 인쇄됩니다 . 날짜와 시각이 정확하지 않으면 예약 송신 기능 등이 바르게 실행되지 않고 팩스 송 , 수신 시간 기록이 정확하지 않게 됩니다 .

- 1 조작부의 [메뉴] 버튼을 반복해서 눌러 화면에 ' 시스템설정 ' 이 나타나면 [OK] 버튼을 누르세요 .
- 2 ' 제품설정 ' 이 나타나면 [OK] 버튼을 누르세요 .
- 3 [◀] 또는 [▶] 버튼을 눌러 화면에 ' 날짜및시간 ' 이 나타나면 [OK] 버튼을 누르세요 .
- 4 숫자 버튼으로 연도 , 월 , 일 , 시 , 분을 차례로 입력하세요 .
 - 입력할 수 있는 범위는 다음과 같습니다 .
 - 연도 : 4 자리수로 입력하세요 .
 - 월 : 01~12
 - 일 : 01~31
 - 시 : 01~12(12 시간 표시방식) , 00~23(24 시간 표시방식)
 - 분 : 00~59
 - 번호를 잘못 입력했다면 [◀] 또는 [▶] 버튼을 눌러 잘못 입력한 번호로 커서를 옮긴 뒤 다시 입력하세요 .

5 12 시간 표시방식을 사용하고 있는 경우 [*] 또는 [#] 버튼 및 숫자버튼을 눌러 'AM' 또는 'PM' 을 선택하세요 .

- 커서가 다른 칸에 있는 경우 [*] 또는 [#] 버튼을 누르면 'AM' 이나 'PM' 으로 바로 이동합니다 .
- 시각 표시방식을 24 시간 방식으로 변경할 수 있습니다 .
'시각 표시 방식 변경하기' 를 참조하세요 .

6 날짜와 시각이 바르게 입력되면 [OK] 버튼을 누르세요 .

- 사용할 수 없는 숫자를 입력한 경우 '범위를 벗어남' 이 나타나고 다음 단계의 화면이 나타나지 않습니다 . 숫자를 정확하게 다시 입력해 주세요 .

7 끝내려면 [정지 / 기능복귀] 버튼을 누르세요 .

시각 표시 방식 변경하기

화면에 표시되는 현재 시각의 표시 방식을 12 시간이나 24 시간 방식으로 선택할 수 있습니다 .

1 조작부의 [메뉴] 버튼을 반복해서 눌러 화면에 '시스템설정' 이 나타나면 [OK] 버튼을 누르세요 .

2 '제품설정' 이 나타나면 [OK] 버튼을 누르세요 .

3 [◀] 또는 [▶] 버튼을 눌러 화면에 '시각표시방법' 이 나타나면 [OK] 버튼을 누르세요 .

- 현재 시간 표시 방식이 화면에 나타납니다 .

4 [◀] 또는 [▶] 버튼을 눌러 원하는 표시 방식을 선택한 후 [OK] 버튼을 누르세요 .

5 끝내려면 [정지 / 기능복귀] 버튼을 누르세요 .

기본 모드 변경하기

제품의 기본 설정을 복사 또는 팩스 코드로 변경할 수 있습니다 .

1 조작부의 [메뉴] 버튼을 반복해서 눌러 화면에 '시스템설정' 이 나타나면 [OK] 버튼을 누르세요 .

2 '제품설정' 이 나타나면 [OK] 버튼을 누르세요 .

3 [◀] 또는 [▶] 버튼을 눌러 화면에 '기본모드' 가 나타나면 [OK] 버튼을 누르세요 .

4 [◀] 또는 [▶] 버튼을 눌러 원하는 모드를 선택한 후 [OK] 버튼을 누르세요 .

5 끝내려면 [정지 / 기능복귀] 버튼을 누르세요 .

문자 입력하기

팩스에 이름 설정하기

팩스를 보낼 때 각 페이지 위에 보내는 사람의 이름이나 회사 이름, 팩스번호가 나타나도록 설정할 수 있습니다.

- 1 조작부의 [메뉴] 버튼을 반복해서 눌러 화면에 ' 시스템설정 ' 이 나타나면 [OK] 버튼을 누르세요 .
- 2 ' 제품설정 ' 이 나타나면 [OK] 버튼을 누르세요 .
- 3 ' 제품 ID' 가 나타나면 [OK] 버튼을 누르세요 .
- 4 회사 이름이나 사용자의 이름을 입력하세요 .
 - 숫자 버튼에 있는 문자 입력만 가능합니다 . 한글은 지원하지 않습니다 .
 - 문자를 입력하는 방법은 아래 ' 숫자 버튼으로 문자 입력하기 ' 를 참조하세요 .
- 5 이름이 바르게 입력되면 [OK] 버튼을 누르세요 .
- 6 [◀] 또는 [▶] 버튼을 눌러 화면에 ' 팩스번호 ' 가 나타나면 [OK] 버튼을 누르세요 .
- 7 숫자 버튼으로 팩스번호를 입력하세요 .
 - 번호를 잘못 입력했다면 [◀] 또는 [▶] 버튼을 눌러 잘못 입력한 번호로 커서를 옮긴 뒤 다시 입력하세요 .
- 8 번호가 바르게 입력되면 [OK] 버튼을 누르세요 .
- 9 끝내려면 [정지 / 기능복귀] 버튼을 누르세요 .

숫자 버튼으로 문자 입력하기

제품에 사용자의 이름이나 회사 이름을 입력하거나 단축번호 또는 그룹번호에 이름을 입력하는 경우 숫자버튼을 사용하여 원하는 문자를 입력할 수 있습니다.

1 원하는 글자가 인쇄된 버튼을 반복해서 눌러 원하는 문자가 표시되게 하세요.

- 예를 들어 O 를 입력하고 싶다면 MNO 가 인쇄된 [6] 버튼을 누르세요. [6] 버튼을 누를 때마다 화면에는 M, N, O, m, n, o, 6 이 차례로 나타납니다.

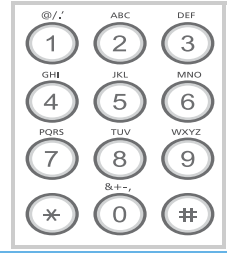

2 다른 문자를 입력하려면 1 번 단계를 반복하세요.

- ABC 처럼 다음에 넣을 글자가 같은 버튼에 있는 경우 [▶] 버튼을 눌러 다음 칸으로 이동시킨 후 같은 버튼을 눌러 사용하면 됩니다.
- [1] 버튼을 두번 눌러 글자 사이를 한칸씩 띄울 수 있습니다.
- 번호를 잘못 입력했다면 [◀] 또는 [▶] 버튼을 눌러 잘못 입력한 번호로 커서를 옮긴 뒤 다시 입력하세요.

3 문자 입력이 끝나면 [OK] 버튼을 누르세요.

문자 입력표

각 숫자버튼으로 입력할 수 있는 문자 및 기호는 아래와 같습니다.

버튼	각 버튼에 속한 숫자나 문자	버튼	각 버튼에 속한 숫자나 문자
1	@ + - , 1	6	M N O m n o 6
2	A B C a b c 2	7	P Q R S p q r s 7
3	D E F d e f 3	8	T U V t u v 8
4	G H I g h i 4	9	W X Y Z w x y z 9
5	J K L j k l 5	0	& / . ' 0

포즈 삽입하기

사설교환기에 연결된 경우 외부에 전화를 걸려면 9번과 같은 외부 국선 번호를 누른 후 일반적인 발신음이 들리면 상대방 전화번호를 눌러야 합니다. 이러한 경우 9번과 전화번호 사이에 일정 시간동안 다이얼을 잠시 지연시키는 포즈를 삽입해야 합니다. 또한 단축번호로 팩스를 보낼 경우 단축번호 설정시에도 포즈삽입이 필요합니다.

포즈를 삽입하려면 전화번호를 입력하는 동안 9번과 전화번호 사이에 [재다이얼 / 포즈] 버튼을 누르세요. 화면에 ' - ' 가 해당되는 위치에 나타납니다.

용지 종류 및 크기 설정하기

조작부 버튼을 사용하여 팩스나 복사시에 사용할 용지 크기와 종류를 설정하세요. 컴퓨터로 인쇄하는 경우라면 사용하는 응용 프로그램에서 용지 종류나 크기를 설정할 수 있습니다.

- 1 조작부의 [메뉴] 버튼을 반복해서 눌러 화면에 ' 시스템설정 ' 이 나타나면 [OK] 버튼을 누르세요.
- 2 [◀] 또는 [▶] 버튼을 눌러 화면에 ' 용지설정 ' 이 나타나면 [OK] 버튼을 누르세요.
- 3 ' 용지크기 ' 가 나타나면 [OK] 버튼을 누르세요.
- 4 [◀] 또는 [▶] 버튼을 눌러 용지 크기를 선택한 후 [OK] 버튼을 누르세요.
- 5 [◀] 또는 [▶] 버튼을 눌러 화면에 ' 용지종류 ' 가 나타나면 [OK] 버튼을 누르세요.
- 6 [◀] 또는 [▶] 버튼을 눌러 용지 종류를 선택하고 [OK] 버튼을 누르세요.
- 7 끝내려면 [정지 / 기능복귀] 버튼을 누르세요.

소리 환경 설정하기

전화벨 소리, 전화 신호음 등의 크기를 조절하거나 경고음 또는 버튼음이 소리나거나 또는 소리나지 않도록 설정해 둘 수 있습니다. 사용하기 전에 환경에 맞게 음량들을 조절하세요.

- **버튼음**: 버튼음을 ' 사용 ' 으로 설정해 두면 버튼을 눌렀을 때 버튼음을 들을 수 있습니다.
- **경고음**: 경고음을 켜거나 꺼둘 수 있습니다. 경고음을 ' 사용 ' 으로 설정해 두면 이상이 생겼을 때 경고음이 울리게 됩니다.
- **스피커**: 스피커를 켜거나 꺼둘 수 있습니다. 스피커를 ' 팩스음 송출 ' 로 설정해 놓으면 상대 팩스기가 응답할 때까지만 스피커가 켜져 있습니다.
- **벨소리**: 전화벨 소리의 크기를 조절할 수 있습니다.

버튼음, 경고음, 스피커, 벨소리 상태 설정하기

- 1 조작부의 [메뉴] 버튼을 반복해서 눌러 화면에 ' 시스템설정 ' 이 나타나면 [OK] 버튼을 누르세요.
- 2 [◀] 또는 [▶] 버튼을 눌러 화면에 ' 소리 / 볼륨 ' 이 나타나면 [OK] 버튼을 누르세요.
- 3 [◀] 또는 [▶] 버튼을 눌러 설정할 항목을 선택한 뒤 [OK] 버튼을 누르세요.

4 [◀] 또는 [▶] 버튼을 눌러 원하는 상태를 선택한 뒤 [OK] 버튼을 누르세요 .

- 벨소리의 경우 , ' 사용안함 ' , ' 낮음 ' , ' 중간 ' , ' 높음 ' 중에서 선택할 수 있습니다 .
' 사용안함 ' 으로 설정해 두면 전화벨 소리는 들리지 않으나 팩스 수신은 정상적으로 이루어집니다 .

5 다른 항목의 상태를 설정하려면 3 번부터 4 번 단계를 반복하세요 .

6 끝내려면 [정지 / 기능복귀] 버튼을 누르세요 .

절약 기능 사용하기

전기 절약

일정 시간동안 제품을 사용하지 않으면 자동으로 절전 모드로 바뀌는 기능입니다 .
절전 모드로 전환되는 시간을 설정해야 합니다 .

1 조작부의 [메뉴] 버튼을 반복해서 눌러 화면에 ' 시스템설정 ' 이 나타나면 [OK] 버튼을 누르세요 .

2 ' 제품설정 ' 이 나타나면 [OK] 버튼을 누르세요 .

3 [◀] 또는 [▶] 버튼을 눌러 화면에 ' 절전기능 ' 이 나타나면 [OK] 버튼을 누르세요 .

4 [◀] 또는 [▶] 버튼을 눌러 원하는 시간을 선택하고 [OK] 버튼을 누르세요 .

5 끝내려면 [정지 / 기능복귀] 버튼을 누르세요 .

고도보정 설정하기

기압의 영향으로 인쇄 품질이 달라질 수 있습니다. 해발 1,000m 이상의 고지대에서 제품을 사용한다면 고도 보정을 설정해서 인쇄품질을 높일 수 있습니다.

- 1 조작부의 [메뉴] 버튼을 반복해서 눌러 화면에 ' 시스템 설정 ' 이 나타나면 [OK] 버튼을 누르세요.
- 2 ' 제품설정 ' 이 나타나면 [OK] 버튼을 누르세요.
- 3 [◀] 또는 [▶] 버튼을 눌러 ' 고도설정 ' 이 나타나면 [OK] 버튼을 누르세요.
- 4 [◀] 또는 [▶] 버튼을 눌러 원하는 설정값을 선택한후 [OK] 버튼을 누르세요.
 - 보통 : 고도가 0 ~1,000 m 인 지역에서 사용할 경우 선택하세요 .
 - 고도 1: 고도가 1,000 ~2,000 m 인 지역에서 사용할 경우 선택하세요 .
 - 고도 2: 고도가 2,000 ~3,000 m 인 지역에서 사용할 경우 선택하세요 .
 - 고도 3: 고도가 3,000 ~4,000 m 인 지역에서 사용할 경우 선택하세요 .
- 5 끝내려면 [정지 / 기능복귀] 버튼을 누르세요 .

자동 인쇄 설정하기

제품에서 설정한 용지 크기와 프린터 드라이버에서 설정한 용지 크기가 서로 다를 경우 자동으로 인쇄를 할것인지 설정할 수 있습니다.

- 1 조작부의 [메뉴] 버튼을 반복해서 눌러 화면에 ' 시스템 설정 ' 이 나타나면 [OK] 버튼을 누르세요.
- 2 ' 제품설정 ' 이 나타나면 [OK] 버튼을 누르세요.
- 3 [◀] 또는 [▶] 버튼을 눌러 ' 자동계속 ' 이 나타나면 [OK] 버튼을 누르세요.
- 4 [◀] 또는 [▶] 버튼을 눌러 원하는 설정값을 선택한후 [OK] 버튼을 누르세요.
 - 사용 : 제품에서 설정한 용지 크기와 프린터 드라이버에서 설정한 용지크기가 다르더라도 일정한 시간이 지나면 자동으로 인쇄를 합니다 .
 - 사용안함 : 제품에서 설정한 용지 크기와 프린터 드라이버에서 설정한 용지크기가 다를 경우 조작판의 [흑백 시작] 또는 [컬러 시작] 버튼을 누를때까지 인쇄를 하지 않습니다 .
- 5 끝내려면 [정지 / 기능복귀] 버튼을 누르세요 .

3장 용지

바른용지 선택하기

용지함 사용방법 알아두기

용지 배출 장소

바른용지 선택하기

각 용지함에 넣을 수 있는 용지 수량과 종류는 아래와 같습니다.
 용지 종류 및 크기에 관한 자세한 내용은 ▶ 266 쪽 참조하세요.

용지함 (자동 선택)	<ul style="list-style-type: none"> • 권장 용지 : 일반 복사 용지 . • 넣을 수 있는 용지 크기 : ▶ 266 쪽 참조 • 용지 수량 : 일반 복사용지 150 장 • 용지 넣는 방법 : ▶ 32 쪽 참조 • 인쇄를 하려면 : 프린터 등록 정보 화면을 열어 용지 공급원을 [자동 선택] 으로 선택합니다 . ▶ 80 쪽 참조
다목적 용지함 (수동 금지)	<ul style="list-style-type: none"> • 용지 종류 : 일반 복사 용지는 물론 봉투, 라벨용지, 카드용지, 두꺼운 용지 등 특수 용지 사용가능 . • 넣을 수 있는 용지 크기 : A4 부터 봉투 및 카드까지 다양한 크기 사용 가능 . ▶ 266 쪽 참조 • 용지 수량 : 특수 용지 1 장 • 용지 넣는 방법 : ▶ 72 쪽 참조 • 인쇄를 하려면 : 프린터 등록 정보 화면을 열어 용지 공급원을 [수동 금지] 로 선택합니다 . ▶ 80 쪽 참조
 수동 금지란 용지를 한 장씩 넣어 인쇄하는 것으로 용지 공급원을 [수동 금지] 상태로 설정해 두고 용지를 한 장씩 넣어 주면 됩니다 . 참고	



참고

- 각 용지함에 넣을 수 있는 용지의 최대 수량은 선택한 용지의 두께에 따라 달라질 수 있습니다 .
- 아래의 용지를 추천합니다 .
 - A4 용지 : 한솔제지 e Copy
 한국제지 Clean Copy
 한국제지 Hyper CC
 코리아 제록스 Xerox HA4, Xerox XA4
 - OHP 필름 : 3R 91331 Xerox(A4), 3R 2780 Xerox(Letter)
 - 광택용지 : HP Superior Paper 160 glossy (제품코드 : Q6616)
 - 엽서용지 : 삼성 P-POST
 - 명함용지 : 삼성 P-NAME
 - 봉투 : 국내 규격 봉투
 - 카드용지 : 삼성 P-CARD
 - 라벨 : AVERY 53xx 시리즈
- OHP 필름 사용 시 용지함에서 금지가 되지 않는다면 OHP 필름 밑에 일반용지 한장을 넣어 사용하세요 .
- OHP 필름을 넣을 때 필름면에 지문이 묻지 않게 양끝을 잡고 넣습니다 . 지문은 인쇄 품질을 떨어뜨릴 수 있습니다 .
- 이면지를 넣어 사용하려면 인쇄될 면이 위로 향하게 한 후 구겨지지 않은 부분이 용지함 뒷쪽으로 가도록 넣습니다 . 용지가 잘 들어가지 않으면 방향을 바꾸어 다시 넣어 보세요
- 카드 용지 인쇄시에 용지 걸림이 발생하면 용지를 뒤집거나 방향을 바꾸어서 다시 인쇄하세요 .

용지에 관한 주의사항

아래와 같은 용지를 사용하면 용지 걸림, 인쇄 상태 불량, 제품 고장의 원인이 될 수 있으므로 사용하지 마세요.

- 너무 두껍거나 너무 얇은 용지
- 너무 부드럽거나 거친 용지
- 젖었거나 습기찬 용지
- 찢어진 곳이 있거나 가장자리가 말려지는 용지
- 열에 약한 용지, 열에 의해 변질되는 용지
- 컬러 코팅된 용지
- 얼룩이나 표면에 흠집이 있는 용지
- 주름진 용지
- 품질이 불량한 용지
- 이미 인쇄를 했거나 복사기에서 사용했던 용지
- 클립, 풀, 스테이플이 붙어있는 용지
- 표면에 울퉁불퉁한 글자가 쓰여 있거나 구멍이 있는 용지
- 잉크젯용 포토 용지

그밖에 아래 내용을 주의해 주십시오.

- 인쇄 도중에는 용지를 추가하지 마세요. 용지 걸림의 원인이 될 수 있습니다.
- 한번에 너무 많은 용지를 넣지 마세요.
- 이미 포장을 벗긴 용지는 가급적 빨리 사용하십시오. 포장을 벗긴 상태로 오랜 시간 방치하면 습기가 차서 용지 걸림과 인쇄 품질 저하의 원인이 됩니다.
- 사용하지 않는 용지는 포장된 상태로 보관하고 캐비닛 등 바닥이 고른 장소에 보관하세요.
- 무거운 물건을 용지 위에 올려 놓지 마세요.
- 용지가 변색되거나 구겨짐, 말려질 위험이 있는 환경 (습기, 직사광선)에 용지를 노출시키지 마세요.
- 이 제품에는 잉크젯용 포토 용지를 절대로 사용하지 마세요. 제품 고장의 원인이 될 수 있습니다.



주의

화학 약품이 처리되어 있는 카본레스 (Carbonless) 용지, 트레싱 (Tracing) 용지는 인쇄시 화학 약품 냄새 발생 및 제품의 고장을 유발할 수 있으므로 사용을 금합니다.
(예 : 세금계산서, 보험계약서 등)

용지함 사용방법 알아보기

용지함에 사용할 수 있는 용지 종류와 크기, 용지 넣는 방법을 익혀두고 인쇄할 용지에 맞게 급지 방법을 선택하세요.



지로용지와 같이 크기와 종류가 특수한 용지를 사용하려면 ▶ 80 쪽을 보세요.

참고

용지함 사용하기

용지함에는 한번에 약 150 장의 일반 용지를 넣을 수 있습니다.
용지 넣기에 관한 자세한 내용은 ▶ 32 쪽 참조하세요.

용지함에서 수동 급지하기

봉투, 라벨용지 등 특수용지를 사용하려면 용지함에서 수동급지를 이용하세요.
휘어지거나 구부러진 용지는 평평하게 펴서 넣어주세요.

- 1 용지함에 인쇄하려는 용지를 한 장만 넣어주세요. ▶ 32 쪽 참조
- 2 응용 프로그램에서 인쇄 명령을 실행하세요.
- 3 인쇄 화면에서 [등록정보] 또는 [속성] 을 누르세요.
 - 응용 프로그램 또는 윈도우 버전에 따라 다르게 표시될 수 있습니다.
- 4 용지탭에서 용지 종류를 인쇄하려는 용지로 선택하세요.
 - 예를 들어, 라벨에 인쇄하려고 한다면 용지 종류를 [라벨 용지] 로 선택하면 됩니다.
- 5 용지 탭에서 용지 공급원을 [수동 급지] 로 선택하고 [OK] 을 누르세요.
- 6 조작부에서 [흑백 시작] 또는 [컬러 시작] 버튼을 눌러 한장 씩 인쇄하세요.

용지 배출 장소

이 제품에서 인쇄된 용지가 나오는 곳은 한 곳입니다 .

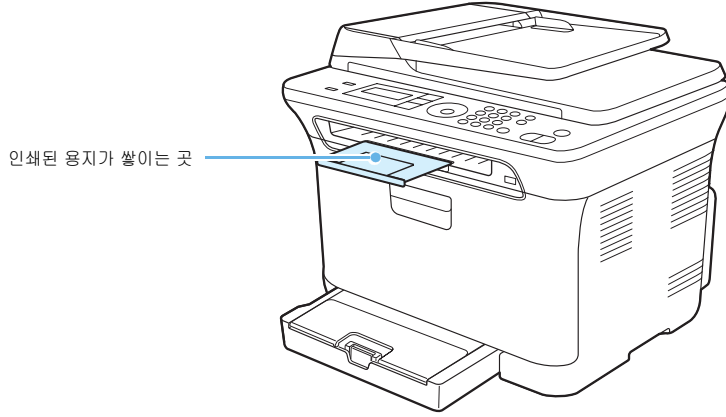

인쇄가 시작되면 용지는 인쇄된 면이 아래를 향하며 페이지 순서대로 쌓이게 됩니다 .

4장 윈도우에서 인쇄

인쇄하기

인쇄 환경 설정하기

고급 인쇄하기

인쇄하기

윈도우 환경에서의 기본적인 인쇄 방법을 설명합니다 .



참고

- 이번 장에서는 윈도우 XP 운영체제 환경에서의 기본적인 인쇄방법을 설명합니다 . 설명 중 나오는 화면이나 메뉴의 옵션들이 조금씩 다를 수 있으나 , 기본적인 개념과 사용 방법은 유사합니다 . 윈도우 Vista 와 같은 다른 윈도우 운영체제에서의 인쇄 방법은 비슷하므로 , 운영체제에 대해서는 마이크로 소프트사에서 제공하는 도움말을 참고하세요 .
- 매킨토시 환경에서 인쇄하는 방법은 ▶ 160 쪽 참조하세요 .
- 리눅스 환경에서 인쇄하는 방법은 ▶ 176 쪽 참조하세요 .

인쇄하기

사용하고 있는 응용 프로그램에 따라 인쇄하는 순서가 달라질 수 있습니다 . 해당 프로그램의 사용설명서를 참조하세요 . 대부분의 윈도우 응용 프로그램에서는 도구 표시줄에 프린터 모양의 아이콘 또는 메뉴 표시줄의 [파일] 메뉴에서 인쇄 명령을 선택할 수 있습니다 .

- 1 응용 프로그램에서 인쇄할 문서를 여세요 .
- 2 [파일] 메뉴에서 [인쇄] 를 선택하세요 .

- ' 인쇄 ' 화면이 나타납니다 .

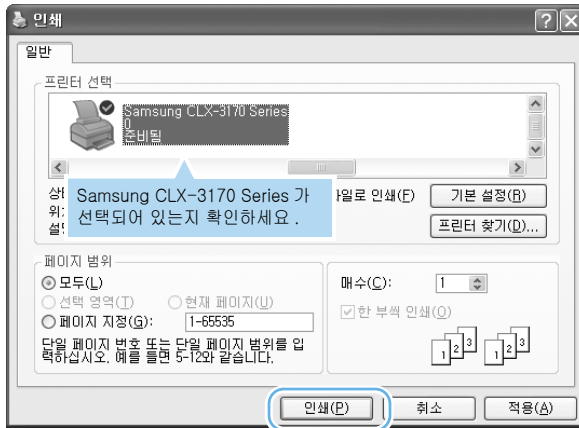

◀ 윈도우 XP 화면



참고

인쇄를 시작하기 전에 드라이버가 제공하는 여러 가지 인쇄 환경을 사용하려면 [기본설정] 을 클릭하세요 . 응용 프로그램에 따라 [등록정보] 또는 [프린터 설정] 으로 표시되기도 합니다 . 자세한 내용은 ▶ 79 쪽을 보세요 .

- 3 인쇄매수, 범위 등 인쇄환경을 선택하고 [인쇄] 또는 [확인] 을 클릭하여 인쇄를 실행하세요 .

- 인쇄할 문서가 컴퓨터 하드 디스크에 스푼된 후 인쇄 대기열에 모였다가 순서대로 인쇄됩니다 .

스풀 (spool) 이란 ?

프린터로 보내야 할 문서를 응용 프로그램에서 실시간으로 보내는 것이 아니라 하드 디스크에 문서 전체를 임시로 저장시킨 뒤 백그라운드 작업으로 프린터로 보내는 것을 말합니다 . 스푼 기능을 이용하면 인쇄를 하면서도 컴퓨터로 다른 작업을 할 수 있게 됩니다 . 여러개의 문서를 인쇄하면 이 문서들은 스푼되어 인쇄대기열에 모입니다 .

인쇄 취소하기

인쇄를 취소하는 방법에는 조작부에서 취소하는 방법과 컴퓨터 화면의 프린터 폴더를 열어 인쇄 대기열에서 취소하는 방법이 있습니다.

조작부에서 취소하기

조작부에 있는 [정지 / 기능복귀] 버튼을 눌러 주세요.



- [정지 / 기능복귀] 버튼을 누르면 현재 인쇄중이던 작업만 취소됩니다. 메모리에 스푼되어 있는 다른 작업을 취소하려면 프린터 폴더화면을 열어 인쇄대기열에서 취소하세요.

인쇄대기열에서 취소하기

스플된 인쇄파일들은 인쇄대기열에 모여 있습니다. 인쇄대기열 화면을 열어 '일시 중지', '계속', '다시 시작', '취소' 등 여러가지 조작을 할 수 있습니다.

1 컴퓨터 바탕 화면의 우측 하단에 표시된 프린터 아이콘을 더블 클릭하세요.

- 또는 [시작] → [설정] → [프린터] 를 차례로 선택한 후 [Samsung CLX-3170 Series] 를 더블 클릭하세요.
- 윈도우 XP 의 경우 [시작] → [프린터 및 팩스] 를 차례로 선택한 후 [Samsung CLX-3170 Series] 를 더블 클릭하세요.
- 윈도우 Vista 의 경우 [시작] → [제어판] → [하드웨어 및 소리] → [프린터] 를 차례로 선택한 후 [Samsung CLX-3170 Series] 를 더블 클릭하세요.
- 윈도우 7 의 경우 [시작] → [제어판] → [하드웨어 및 소리] → [장치 및 프린터] 를 차례로 선택한 후 [프린터 아이콘] → [상황별 메뉴] → [인쇄 보기] 를 마우스 오른쪽 버튼으로 클릭합니다.
- 윈도우 Server 2008 R2 의 경우 [시작] → [제어판] → [하드웨어] → [장치 및 프린터] 를 차례로 선택한 후 [프린터 아이콘] → [상황별 메뉴] → [인쇄 보기] 를 마우스 오른쪽 버튼으로 클릭합니다.

2 [문서] 메뉴에서 [인쇄취소] 를 선택하거나 [취소] 를 선택하세요.



참고

- 인쇄를 잠깐 중단시키려면 인쇄를 중단시킬 문서를 선택한 후 [문서] 메뉴에서 [인쇄 잠깐 멈춤] 또는 [일시 중지] 를 선택하세요.
- 인쇄 순서를 바꾸려면 옮기려는 문서를 선택한 후 마우스 버튼을 누른 상태로 원하는 위치로 드래그하세요.

인쇄 환경 설정하기

등록정보 화면을 열면 이 프린터가 제공하는 여러가지 기능을 이용하여 다양한 인쇄 환경을 설정할 수 있습니다.

내 프린터의 등록정보 화면 열기

각 프로그램의 인쇄 화면에서 등록정보 화면을 열어 선택한 값들은 현재 작업중인 프로그램이 종료되면 이전의 값으로 돌아갑니다.

응용 프로그램에서 열기

- 1 응용 프로그램에서 인쇄 명령을 실행하세요.
- 2 인쇄 화면에서 [등록정보] 또는 [속성] 을 클릭하세요.
 - 응용 프로그램 또는 윈도우 버전에 따라 다르게 표시될 수 있습니다.
- 3 각 탭을 클릭하면 해당 화면이 열립니다. ▶ 79 쪽 참조
- 4 설정이 끝나면 [확인] 을 누르세요.



참고

윈도우 프린터 폴더에서 등록정보 화면을 열 경우 화면은 윈도우에서 제공하는 탭들도 함께 보여줍니다. 윈도우에서 제공하는 탭들은 윈도우 설명서를 참조하세요.

프린터 폴더에서 열기

- 1 윈도우 바탕 화면에서 [시작] → [설정] → [프린터] 를 차례로 선택해 프린터 폴더를 엽니다.
 - 윈도우 XP 인 경우 [시작] → [프린터 및 팩스] 를 선택하세요.
 - 윈도우 Vista 의 경우 [시작] → [제어판] → [하드웨어 및 소리] → [프린터] 를 선택하세요.
 - 윈도우 7 의 경우 [시작] → [제어판] → [하드웨어 및 소리] → [장치 및 프린터] 를 차례로 선택하세요.
 - 윈도우 Server 2008 R2의 경우 [시작] → [제어판] → [하드웨어] → [장치 및 프린터] 를 차례로 선택하세요.
- 2 [Samsung CLX-3170 Series] 아이콘을 더블 클릭합니다.
- 3 다음을 참조해 등록정보 화면을 여세요.

윈도우 2000	[프린터] → [인쇄설정] 또는 [프린터] → [등록정보] → [인쇄 기본 설정] 을 선택하세요. 등록정보 화면이 열리면 해당 탭을 클릭해 설정하세요.
윈도우 XP 윈도우 2003 윈도우 Vista	[프린터] → [인쇄 기본 설정] 또는 [프린터] → [속성] → [인쇄 기본 설정] 을 차례로 선택합니다.

윈도우 7/ Server 2008 R2	상황별 메뉴에서 [인쇄 기본 설정] 을 선택합니다 .
--------------------------	---------------------------------

4 각 탭들을 클릭하면 해당 화면이 열립니다 . ▶ 79 쪽 참조

5 설정이 끝나면 [확인] 을 누르세요 .

내 프린터의 등록정보 화면 알기





참고

프린터의 등록 정보 화면에서 옵션을 선택할 때 항목 옆에 느낌표 (!) 가 나오면 선택은 할 수 있으나 권장하지 않는 옵션입니다 . 만약 X 표시 (X) 가 나오면 선택할 수 없는 것을 의미합니다 .

레이아웃 탭

인쇄방향을 선택할 수 있고, 한장에 여러쪽 인쇄, 포스터 형식 인쇄, 책 형식 인쇄 등의 다양한 출력 모드를 선택해 사용할 수 있습니다 .





	항 목	기능 설명
1	용지방향	<p>인쇄 방향을 선택합니다 .</p> <div style="display: flex; justify-content: space-around; align-items: center;"> <div style="text-align: center;">  ?세로 </div> <div style="text-align: center;">  ?가로 </div> </div> <p>인쇄된 용지의 방향을 180 도로 회전시키고 싶으면 [180 도 회전인쇄] 를 선택하세요 .</p>
2	레이아웃 설정	<p>한장에 여러쪽 인쇄, 포스터 형식 인쇄, 책 형식 인쇄 등을 선택할 수 있습니다 . 자세한 내용은 ▶ 86 쪽 ~ ▶ 88 쪽을 참조하세요 .</p>

	항 목	기능 설명
3	양면 인쇄	종이의 양면에 수동으로 인쇄를 할 수 있습니다. ▶ 89 쪽 참조

용지 탭

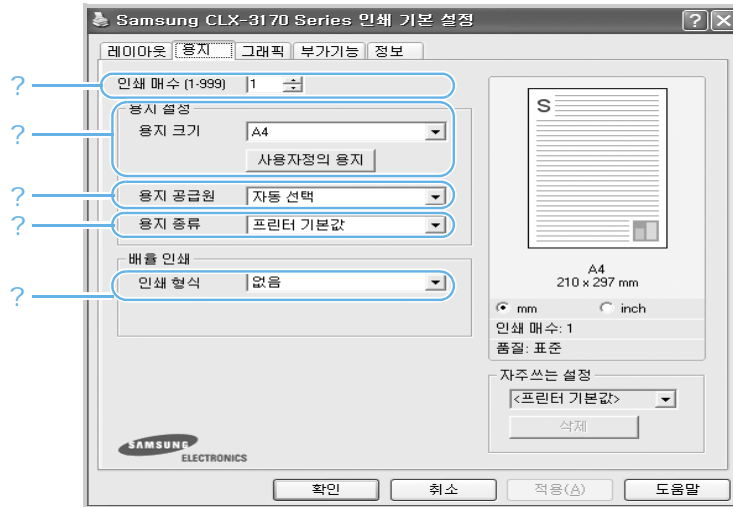
인쇄 매수, 용지 크기와 종류, 용지 공급원, 인쇄 배율 등 용지에 관한 여러가지 환경을 설정할 수 있습니다.



	항 목	기능 설명
1	인쇄 매수	인쇄할 매수를 선택합니다. 최대 999 매까지 입력할 수 있습니다.
2	용지 크기	<p>용지함에 넣을 용지 크기를 선택합니다. 지로용지 (177mm x 297mm) 와 같이 원하는 크기가 없을 경우에는 [사용자정의 용지] 를 클릭합니다. 참고 사용자정의 용지 화면이 열리면 용지 크기를 설정하고 [확인] 을 클릭하세요.</p> 
3	용지 공급원	용지 공급원이 바르게 설정되어 있는지 확인하세요. 특수용지 사용시 [수동 급지] 를 선택하세요.

	항 목	기능 설명
4	용지 종류	<p>다른 종류의 용지를 공급하려면 해당 용지 종류를 선택해 주세요 . ▶ 266 쪽 참조</p> <p> 참고</p> <ul style="list-style-type: none"> ■ 두꺼운 용지 (90~ 120 g/m²) 를 사용할 경우에는 용지 종류를 < 두꺼운 용지 > 로 선택하고 컬러 용지를 사용할 경우에는 용지 종류를 < 색지 > 로 선택하세요 . ■ 얇은 용지 (70 g/m² 이하) 를 사용할 경우에는 용지 종류를 < 얇은 용지 > 로 선택하세요 . ■ 재생 용지를 사용할 경우에는 용지 종류를 < 재생 용지 > 로 선택해서 인쇄하세요 . ■ 코튼 용지 (75~ 90 g/m²) 를 사용할 경우에는 용지 종류를 < 코튼 용지 > 로 선택해서 인쇄하세요 .
5	배율 인쇄	<p>실제 크기보다 문서를 축소 또는 확대해서 인쇄하거나 용지 크기에 맞추어 인쇄할 수 있습니다 . ▶ 90 쪽 , ▶ 91 쪽 참조하세요 .</p>

그래픽 탭

인쇄 품질에 관련된 여러가지 환경을 선택할 수 있습니다 .
각 항목의 값들을 적절하게 조절하면 인쇄할 용도에 맞는 인쇄 품질을 얻을 수 있습니다 .

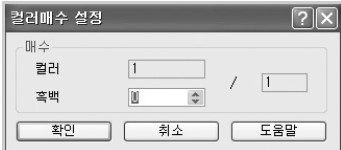

	항 목	기능 설명
1	품질	<p>고품질 , 표준 , 고속 중에서 선택할 수 있습니다 . 고품질은 인쇄 품질은 좋지만 인쇄 속도가 느려집니다 . 고속 항목은 PS 드라이버를 사용할 경우에는 나타나지 않습니다 .</p>
2	컬러 모드	<p>컬러매수 설정을 사용 하려면 용지 탭에서 인쇄 매수를 설정해야 합니다 . 컬러인쇄를 한 부 이상 할 경우, 한 부는 컬러로 하고 나머지는 흑백 인쇄를 하고자할 경우 [컬러매수 설정] 을 선택합니다 . 흑백인쇄 부수를 선택하면 자동으로 컬러인쇄 부수가 변경됩니다 .</p> <p></p>

	항 목	기능 설명
2	컬러 모드	<p>컬러 인쇄를 할 경우 [컬러] 를 , 흑백으로 인쇄할 경우에는 [흑백] 을 선택하면 가장 좋은 인쇄 품질을 얻을 수 있습니다 . [수동 설정] 을 선택해 [색상 조절] 을 클릭하세요 . 기본적인 색상 옵션을 선택할 수 있습니다 .</p> <div data-bbox="541 299 1097 647"> </div> <p>또한 [수동설정] 을 선택해 [색상 최적화] 를 클릭하면 인쇄물을 화면에 보여지는 컬러에 가깝게 접근하도록 맞출 수 있습니다 .</p> <div data-bbox="541 763 1097 1110"> </div> <ul style="list-style-type: none"> • ICM 설정 : 명암 (Perceptual), 채도 (Saturation), 색상계 (Colorimetric) 중 선택합니다 . 명암 (Perceptual) 은 디터링이 필요한 스캔 문서나 사진 이미지에 가장 적합합니다 . 채도 (Saturation) 는 선명하고 대조적인 컬러가 가장 중요한 차트와 같은 비즈니스 그래픽 문서에 가장 적합합니다 . 색상계 (Colorimetric) 는 정확한 컬러로 표현해야 하는 비즈니스 로고 등의 이미지에 가장 적합합니다 . • RGB 컬러 : RGB 컬러 처리 방법을 선택합니다 . 표준, 선명하게, 장치 중 선택합니다 . 표준은 표준 모니터 (sRGB 모니터) 에 가장 가까운 색이 나옵니다 . 선명하게는 프리젠테이션 데이터, 차트 등을 인쇄할 때 적합합니다 . 장치는 칼라 도면 등 미세한 선이나 작은 글자를 자세하게 인쇄합니다 . • 삼성 디지털 컬러 : 하늘 영상과 잔디영상의 색과 색의 양을 섬세하게 재현하는데 사용됩니다 . 사진 영상에 사용되나, 출력물에 대하여 전체적으로 변경됩니다 . 사파이어를 사용하는 경우 질푸른 하늘 영상이 출력되도록 동작 . 에머랄드를 사용하는 경우 맑은 하늘 및 짙은 색의 잔디영상이 출력되도록 동작 . 아쿠아마린을 사용하는 경우 맑은 하늘 영상이 출력되도록 동작 .

	항 목	기능 설명									
3	고급설정	<div data-bbox="546 179 943 589" data-label="Image"> </div> <table border="1" data-bbox="535 608 1232 1023"> <thead> <tr> <th data-bbox="535 608 576 666"></th> <th data-bbox="576 608 740 666">항목</th> <th data-bbox="740 608 1232 666">기능 설명</th> </tr> </thead> <tbody> <tr> <td data-bbox="535 666 576 821">1</td> <td data-bbox="576 666 740 821">고급설정</td> <td data-bbox="740 666 1232 821"> <ul style="list-style-type: none"> 모든 문자를 검정색으로 인쇄 : 컬러 프린터이지만 검정색으로 인쇄하도록 설정합니다 . 모든 문자를 진하게 인쇄 : 인쇄되는 색상을 진하게 인쇄하도록 설정합니다 . </td> </tr> <tr> <td data-bbox="535 821 576 1023">2</td> <td data-bbox="576 821 740 1023">스마트 칼라</td> <td data-bbox="740 821 1232 1023"> <ul style="list-style-type: none"> 흑백 인쇄 향상 : 칼라 문서의 구별성 및 가독성 그리고 자연 영상의 세부 사항을 보존하면서 흑백으로 인쇄합니다 . 모서리 향상 : 문자의 외곽선과 미세한 선을 강조함으로써 가독성을 높이고 칼라 인쇄 모드일 때 각 칼라 채널의 부정합을 개선합니다 . </td> </tr> </tbody> </table>		항목	기능 설명	1	고급설정	<ul style="list-style-type: none"> 모든 문자를 검정색으로 인쇄 : 컬러 프린터이지만 검정색으로 인쇄하도록 설정합니다 . 모든 문자를 진하게 인쇄 : 인쇄되는 색상을 진하게 인쇄하도록 설정합니다 . 	2	스마트 칼라	<ul style="list-style-type: none"> 흑백 인쇄 향상 : 칼라 문서의 구별성 및 가독성 그리고 자연 영상의 세부 사항을 보존하면서 흑백으로 인쇄합니다 . 모서리 향상 : 문자의 외곽선과 미세한 선을 강조함으로써 가독성을 높이고 칼라 인쇄 모드일 때 각 칼라 채널의 부정합을 개선합니다 .
	항목	기능 설명									
1	고급설정	<ul style="list-style-type: none"> 모든 문자를 검정색으로 인쇄 : 컬러 프린터이지만 검정색으로 인쇄하도록 설정합니다 . 모든 문자를 진하게 인쇄 : 인쇄되는 색상을 진하게 인쇄하도록 설정합니다 . 									
2	스마트 칼라	<ul style="list-style-type: none"> 흑백 인쇄 향상 : 칼라 문서의 구별성 및 가독성 그리고 자연 영상의 세부 사항을 보존하면서 흑백으로 인쇄합니다 . 모서리 향상 : 문자의 외곽선과 미세한 선을 강조함으로써 가독성을 높이고 칼라 인쇄 모드일 때 각 칼라 채널의 부정합을 개선합니다 . 									

부가기능 탭

[부가기능] 탭을 클릭하면 워터마크, 오버레이 등의 기능을 사용할 수 있습니다.

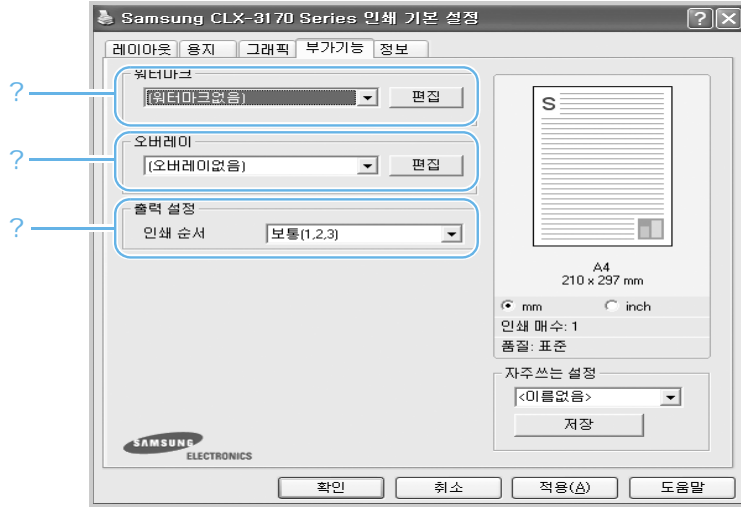

항 목	기능 설명
1	워터마크 보안, 임시 등의 배경글을 만들어 페이지마다 함께 인쇄되게 설정할 수 있습니다. 자세한 설명은 92 쪽을 참조하세요.
2	오버레이 로고나 표가 들어간 양식을 만들어서 인쇄할 페이지마다 그 양식이 인쇄되게 할 수 있습니다. 자세한 설명은 ▶ 94 쪽을 참조하세요.
3	출력 설정 ■ 인쇄 순서 : 인쇄될 페이지의 순서를 결정하는 항목입니다. <ul style="list-style-type: none"> • 보통(1,2,3): 일반적인 순서로 인쇄됩니다. • 역순인쇄(3,2,1): 모든 페이지가 역순으로 인쇄됩니다. • 홀수쪽 인쇄: 인쇄할 문서의 홀수 페이지만 인쇄합니다. • 짝수쪽 인쇄: 인쇄할 문서의 짝수 페이지만 인쇄합니다.

정보 탭

[정보] 탭을 클릭하면 인터넷 사용자인 경우 소모품을 주문하고 최신 드라이버를 다운받을 수 있는 웹사이트에 바로 접속할 수 있는 아이콘을 볼 수 있습니다.

자주쓰는 설정 기능 사용하기

자주쓰는 설정 기능은 [정보] 탭을 제외한 각 탭에서 설정할 수 있습니다. 이 기능으로 현재 설정되어 있는 등록정보를 저장하여 문서의 성격에 맞게 변경했던 값들을 매번 다시 바꿀 필요없이 설정 값을 기억시켜 두고 사용할 수 있습니다. 필요에 맞게 각 탭에 있는 설정항목을 변경하세요.

1 필요에 맞게 각 탭에 있는 인쇄환경을 변경하세요.

2 ' 자주쓰는 설정 ' 입력칸에 원하는 이름을 입력하세요.

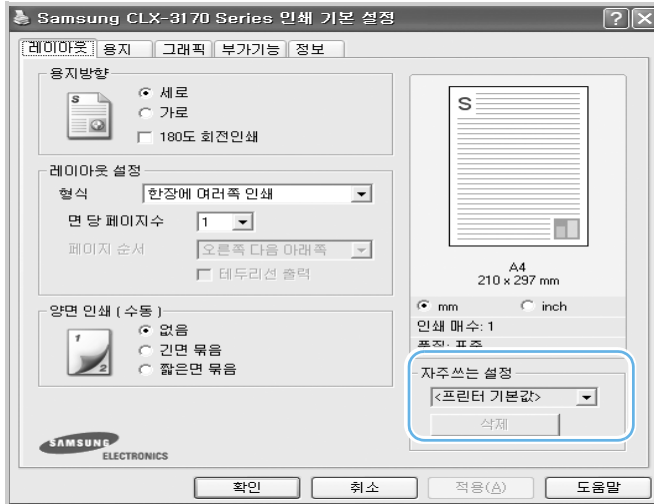

3 [저장] 을 클릭하세요.

- 저장된 값을 사용하려면 ' 자주쓰는 설정 ' 목록에서 저장된 항목을 선택하면 됩니다.
- 자주쓰는 설정값을 삭제하려면 ' 자주쓰는 설정 ' 목록에서 삭제할 항목을 선택하여 [삭제] 를 클릭하세요.
- ' 자주쓰는 설정 ' 목록에서 [프린터 기본값] 을 선택하면 프린터 드라이버의 기본값을 다시 저장하여 사용할 수 있습니다.

도움말 사용하기

프린터 등록정보 화면에서 [도움말] 버튼을 클릭하면 도움말 화면을 볼 수 있습니다. 도움말은 프린터 드라이버에서 제공해주는 각 탭들에 대한 상세한 정보를 제공해 줍니다. 또한 등록정보 화면의 상단 오른쪽에서  를 클릭한 후 알고 싶은 항목을 클릭하면 도움말을 볼 수 있습니다.

고급 인쇄하기

한 장에 여러쪽 인쇄하기

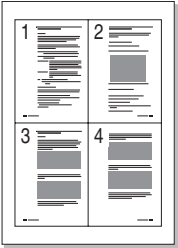

이 기능을 사용하면 한 장의 용지에 여러 페이지를 인쇄할 수 있습니다. 인쇄할 페이지수를 지정해 주면 현재 프린터에 설정되어 있는 용지에 맞게 자동으로 축소하여 지정한 페이지의 수 만큼 한장에 인쇄합니다. 한 장에 여러 쪽 인쇄는 최대 16 쪽까지 설정할 수 있습니다.



[용지] 탭의 [확대 / 축소] 나 [용지 크기에 맞춤] 을 선택한 경우 이 기능을 사용할 수 없습니다.

참고

- 1 응용 프로그램에서 인쇄 명령을 선택한 뒤 프린터 등록정보 화면을 열어 주세요. ▶ 78 쪽을 참조하세요.
- 2 [레이아웃] 탭에서 [한장에 여러쪽 인쇄] 를 선택하고 한 장에 인쇄될 페이지 수, 페이지 순서를 선택하세요. 선택이 끝나면 [확인] 을 클릭하세요.

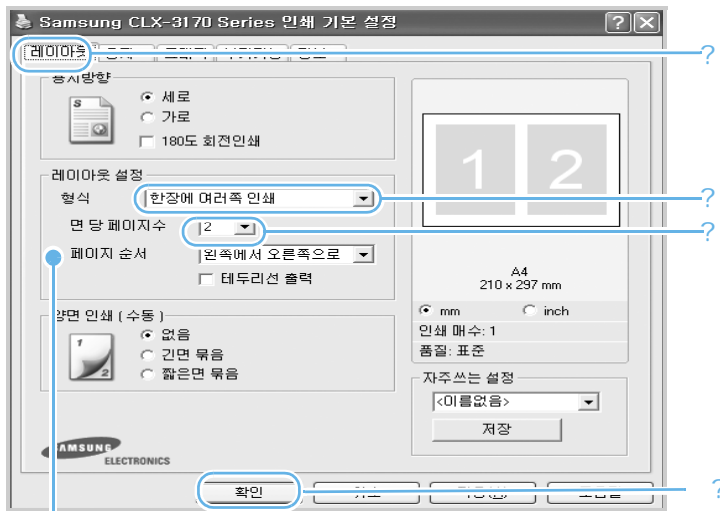

인쇄되어 나오는 페이지의 순서



페이지 사이에 경계선을 인쇄하려면 [테두리선 출력] 을 선택하세요.

참고

- 3 인쇄를 실행하면 지정한 페이지 수량이 한 장의 용지에 인쇄됩니다.

포스터 형식으로 인쇄하기

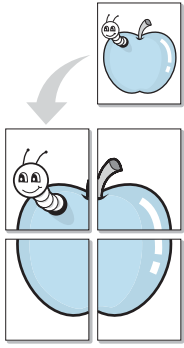

포스터 형식 인쇄 기능을 이용하면 한 장의 용지를 4, 9, 또는 16 장의 용지에 나누어 인쇄할 수 있습니다. 선택한 매수에 맞게 확대되어 인쇄되므로 나누어 인쇄한 용지들을 각각의 자리에 붙이면 포스터 크기의 큰 인쇄물로 만들 수 있습니다.

[용지] 탭의 [확대 / 축소] 나 [용지 크기에 맞춤] 을 선택할 경우 이 기능을 사용할 수 없습니다.

참고

- 1 응용 프로그램에서 인쇄 명령을 선택한 뒤 프린터 등록정보 화면을 열어 주세요. 78 쪽을 참조하세요.
- 2 [레이아웃] 탭에서 [포스터 형식 인쇄] 를 선택한 후 페이지 레이아웃, 겹침값을 선택하세요. 선택이 끝나면 [확인] 을 클릭하세요.

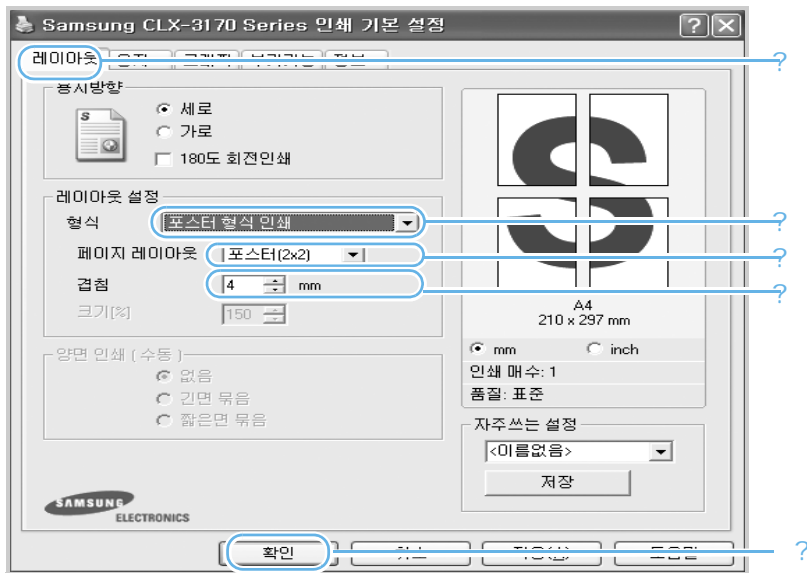

- 3 인쇄 명령을 실행하면 선택한 장수나 크기로 나누어 인쇄됩니다. 인쇄가 끝난 후 여백을 제거하고 경계면을 맞춰 이어 붙이면 포스터가 완성됩니다.

분할 인쇄된 용지를 이어 붙이려면

여러장에 나뉘어 인쇄된 용지들은 대개 여백을 잘라내고 풀로 겹쳐서 붙입니다. 이럴 경우, 겹침 값을 입력해주면 지정한 값만큼 각 용지에 더 인쇄되므로, 인쇄 후 잘라붙일 때 편리합니다. 단위로 함께 설정할 수 있습니다.

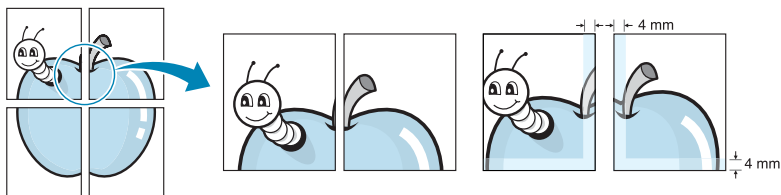

책 형식 인쇄하기

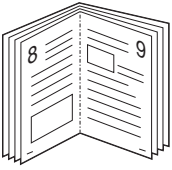

책 형식 인쇄 기능을 이용하면 한 면에 두 페이지씩 인쇄되어 나오므로 인쇄 후 접어서 철을 하면 한 권의 책이 됩니다.



- [용지] 탭의 확대 / 축소 또는 용지 크기에 맞춤을 선택한 경우 이 기능을 사용할 수 없습니다.
- 책 형식으로 인쇄하려면 반드시 Letter, Legal, A4, US Folio, Oficio 크기의 용지를 사용해야 합니다.

- 1 인쇄하고자 하는 문서나 파일의 응용 프로그램에서 인쇄 명령을 선택한 뒤 프린터 등록 정보 화면을 열어 주세요. ▶ 78 쪽 참조
- 2 [레이아웃] 탭에서 [책 형식 인쇄] 를 선택하고 [확인] 을 클릭하세요.

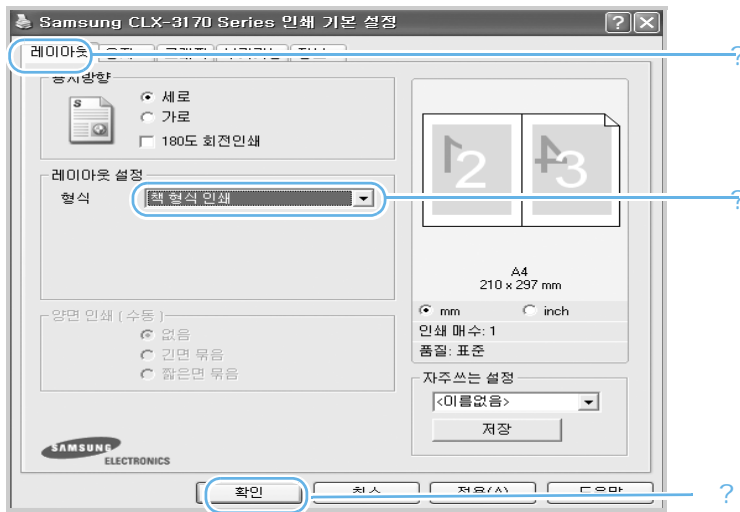

- 3 화면의 지시를 따라서 인쇄를 완료하세요.

- 4 인쇄가 완료되면 반으로 접어 철을 하면 됩니다.

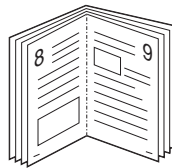

[수동] 양면 인쇄하기

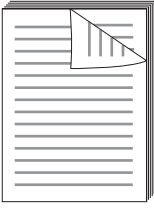

이 프린터는 Letter, Legal, A4, US Folio, Oficio 크기의 용지에 수동으로 양면 인쇄할 수 있습니다. 양면 인쇄되어 나올 용지의 제본 방향을 선택해 주어야 합니다. 인쇄 방향과 묶음 방향에 따라 다음과 같이 인쇄됩니다.

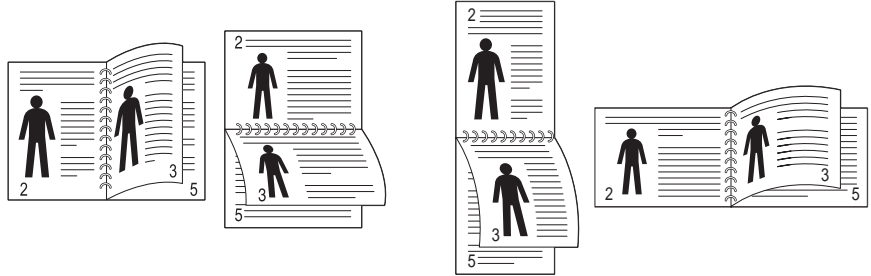

▲ 세로, 가로 긴면 묶음

▲ 가로, 세로 짧은면 묶음



- 라벨용지, 봉투 등의 특수 용지나 두꺼운 용지는 양면 인쇄를 하지 마세요.
- 프린터 고장이나 용지 걸림 현상이 일어날 수 있습니다.

주의

- 1 인쇄하고자 하는 문서나 파일의 응용 프로그램에서 인쇄 명령을 선택한 뒤 등록 정보 화면을 열어 주세요. ▶ 78 쪽 참조
- 2 [레이아웃] 탭에서 용지방향과 양면 인쇄 항목을 선택한 뒤 [확인] 을 클릭하세요.

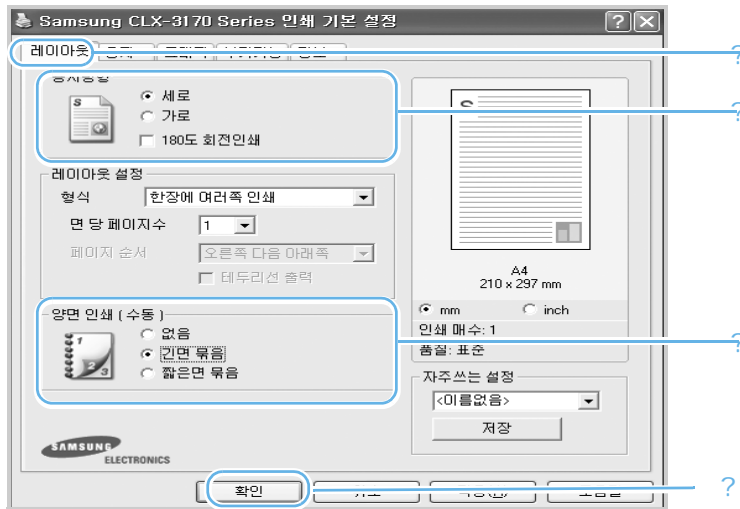

- 문서의 한쪽 면만 인쇄됩니다.

- 3 문서의 한쪽 면이 모두 인쇄가 되고나면 모니터에 인쇄 안내 화면이 나타납니다.
- 4 화면에 나타난 지시를 따라서 인쇄 작업을 완료하세요.

확대 및 축소 인쇄하기

이 기능을 사용하면 문서를 원하는 비율로 축소하거나 확대해서 인쇄할 수 있습니다. 인쇄할 문서의 설정상태가 프린터에 공급된 용지의 크기보다 크거나 작을 경우 이 기능을 사용하면 고른 크기의 문서를 얻을 수 있습니다.

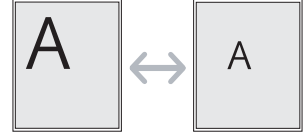

[레이아웃] 탭의 [포스터 형식 인쇄] 나 [한 장에 여러쪽 인쇄], [책 형식 인쇄] 를 선택한 경우 이 기능을 사용할 수 없습니다.

참고

- 1 응용 프로그램에서 인쇄 명령을 선택한 뒤 프린터 등록정보 화면을 열어 주세요.
▶ 78 쪽 참조
- 2 [용지] 탭에서 [확대 / 축소 인쇄] 를 선택하고 백분율을 선택한 뒤 [확인] 을 클릭하세요.

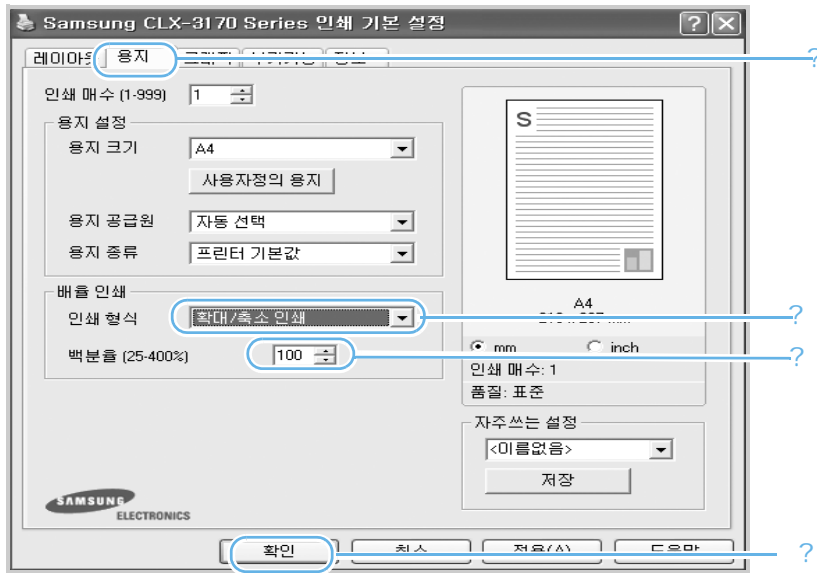

- 3 인쇄를 실행하면 선택한 백분율대로 축소 또는 확대되어 인쇄됩니다.

용지 크기에 맞추어 인쇄하기

용지 크기에 맞춤 기능을 이용하면 작은 크기의 문서를 공급되는 용지 크기에 꼭 맞게 자동으로 확대하거나, 큰 문서를 공급되는 용지에 맞게 축소하여 인쇄할 수 있습니다. 작성한 문서의 크기가 프린터에 공급된 용지들과 차이가 나는 경우 용지 크기에 맞추어 인쇄하고자 할 때 사용할 수 있습니다. 작은 서식이나 글로 된 파일을 교정할 때 이용하면 크게 인쇄되므로 편리합니다.

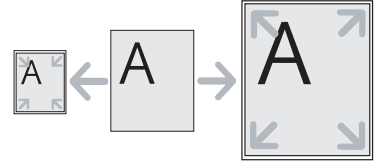

[레이아웃] 탭의 [포스터 형식 인쇄] 나 [한 장에 여러쪽 인쇄], [책 형식 인쇄]를 선택한 경우 이 기능을 사용할 수 없습니다.

참고

- 1 응용 프로그램에서 인쇄 명령을 선택한 뒤 프린터 등록정보 화면을 열어 주세요.
▶ 78 쪽 참조
- 2 [용지] 탭에서 [용지 크기에 맞춤]을 선택하고 대상용지를 선택하세요.
선택이 끝나면 [확인]을 클릭하세요.

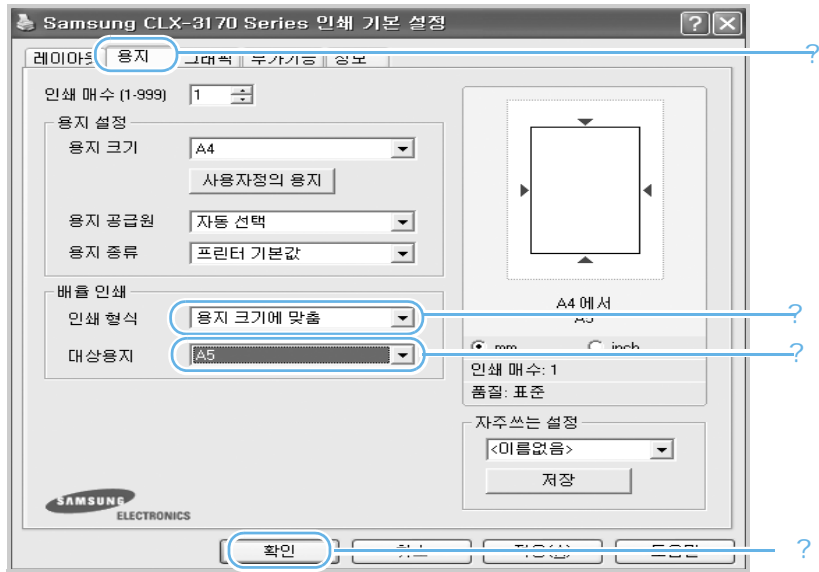

- 3 인쇄를 실행하면 용지 크기에 맞게 자동 확대 또는 축소되어 인쇄됩니다.

배경글과 함께 인쇄하기

인쇄할 때마다 긴급, 초안 등의 글을 배경으로 인쇄해야 할 경우 이 배경글 (워터마크) 을 만들어 페이지마다 인쇄되게 할 수 있습니다. 이미 만들어진 배경글을 바로 사용하거나 다시 편집해 새로 만들 수도 있습니다.

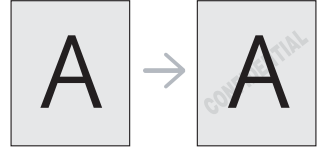

기본 제공되는 배경글 사용하기

- 1 응용 프로그램에서 인쇄 명령을 선택한 뒤 프린터 등록정보 화면을 열어 주세요.
▶ 78 쪽 참조
- 2 [부가기능] 탭에서 인쇄할 배경글을 선택하세요. 선택이 끝나면 [확인] 을 클릭하세요.

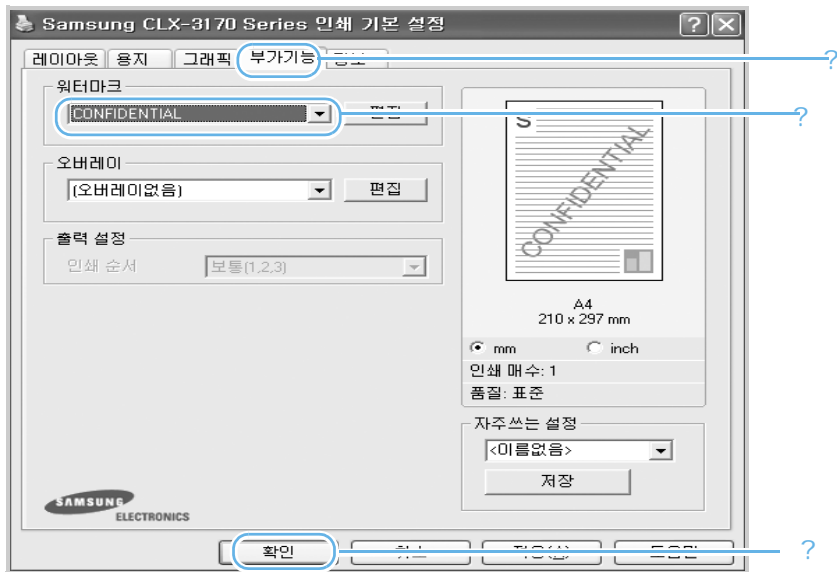

- 3 인쇄를 실행하면 페이지마다 선택한 배경글이 함께 인쇄됩니다.

새 배경글 만들어 사용하기

- 1 응용 프로그램에서 인쇄 명령을 선택한 뒤 프린터 등록정보 화면을 열어 주세요.
▶ 78 쪽 참조
- 2 [부가기능] 탭의 워터마크 항목에 있는 [편집] 버튼을 누르세요.
 - '워터마크 편집' 화면이 나타납니다.
- 3 새 배경글로 사용할 메시지를 입력하고 편집 상태와 인쇄될 위치를 선택하세요.

- 워터마크 메시지에 새 배경글로 사용할 메시지를 작성하면 [추가] 버튼이 활성화됩니다. [추가] 버튼을 클릭해 작성한 메시지를 워터마크 목록에 추가하세요. 작성한 메시지를 선택해 사용할 수 있게 됩니다.

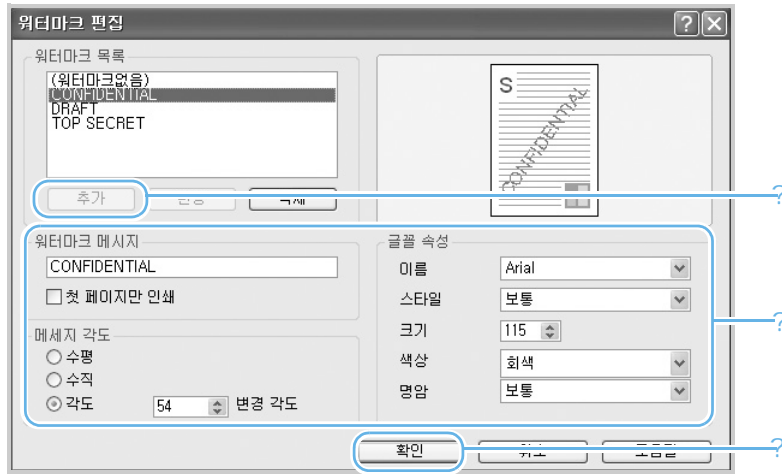

참고

- 배경글의 편집 상태나 인쇄 위치를 변경하려면 만들 때의 방법을 참조해 변경한 후 [변경] 을 클릭하세요.
- 배경글을 삭제하려면 목록에서 삭제할 메시지를 선택하고 [삭제] 를 클릭하세요.
- 워터마크를 인쇄하지 않으려면 워터마크 목록에서 [워터마크없음] 을 선택하면 됩니다.

양식으로 인쇄하기

회사의 업무서식이나 기안 용지 등 정해진 테두리 등의 규격에 맞추어 인쇄해야 하는 경우 별도의 양식 서류를 인쇄하여 사용하지 않고 원하는 양식을 오버레이 파일로 만들어 두고 일반 문서를 인쇄할 때 그 양식을 겹쳐서 함께 인쇄되게 할 수 있습니다.

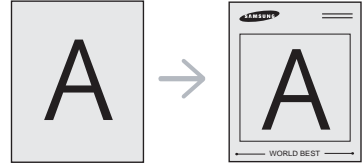

양식 파일 만들기

오버레이를 사용하려면 먼저 워드 프로그램등을 이용하여 로고나 이미지등이 포함된 양식이 만들어져 있어야 합니다.



주의

- 오버레이 파일의 문서 크기는 사용할 문서의 크기와 반드시 동일해야 합니다. 사용할 문서가 A4 이면 오버레이도 A4 크기로 만드세요.
- 배경글과 함께 인쇄하기 기능과 동시에 사용하지 마세요.

- 1 오버레이에 사용할 양식을 열어주세요.
- 2 오버레이에 사용할 양식의 응용 프로그램에서 인쇄 명령을 선택한 뒤 프린터 등록 정보 화면을 열어 주세요. ▶ 78 쪽 참조
- 3 [부가기능] 탭을 클릭하고 오버레이 항목에서 [편집] 버튼을 클릭하세요.



4 오버레이 편집 화면에서 [오버레이 작성] 을 클릭하세요 .

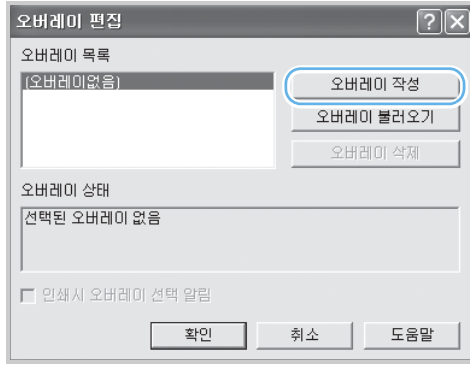

5 파일명과 경로를 선택한 후 [저장] 을 클릭하세요 .

- 오버레이 항목에서 파일명을 확인할 수 있습니다 .

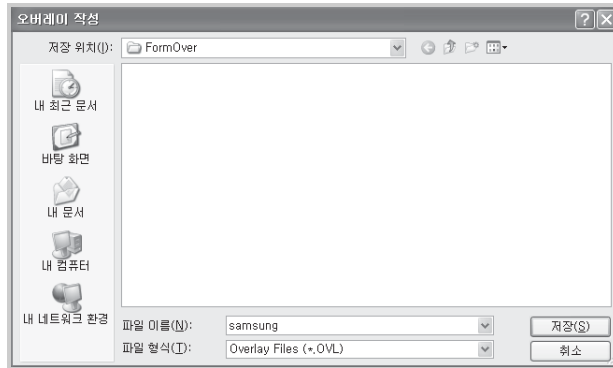

6 오버레이 편집 화면이 나타나면 [확인] 을 누르세요 .

7 등록정보 화면이 나타나면 [확인] 을 누르세요 .

8 인쇄 화면이 나타나면 [확인] 을 누르세요 .

- 작성된 오버레이 파일은 인쇄되지 않고 지정한 위치에 저장됩니다 .

9 페이지 오버레이 작성 화면이 나타나고 , [예] 를 누르면 오버레이에 사용할 양식 파일이 만들어집니다 .

만들어진 양식파일을 이용해 인쇄하기

오버레이를 만들었으면 문서와 함께 인쇄할 수 있습니다 .

1 인쇄할 문서를 열거나 새로 만드세요 .

2 응용 프로그램에서 인쇄 명령을 선택한 뒤 프린터 등록정보 화면을 열어 주세요 .
▶ 78 쪽 참조

- 3 [부가기능] 탭의 오버레이 목록에서 작성된 오버레이 파일을 선택하고 [확인] 을 클릭하세요 .



- 작성된 오버레이 파일이 목록에 나타나지 않는다면 오버레이 항목에 있는 [편집] 을 클릭하세요 . 오버레이 편집 화면이 나타나면 [오버레이 불러오기] 를 클릭한 후 오버레이 파일을 찾아서 선택하세요 . 선택한 파일이 목록에 나타납니다 .

- 4 인쇄를 실행하면 페이지마다 선택한 오버레이 양식이 함께 인쇄됩니다 .



참고

오버레이 편집 화면에서 [인쇄시 오버레이 선택 알림] 을 선택했다면 오버레이 인쇄여부를 묻는 화면이 나타납니다 . 양식을 사용하지 않으려면 [아니오] 를 선택하세요 .



주의

오버레이 파일의 해상도는 사용할 문서의 해상도와 동일해야 합니다 .

만들어진 양식파일 삭제하기

사용하지 않는 오버레이 파일을 삭제할 수 있습니다 .

- 1 프린터 등록 정보 화면에서 [부가기능] 탭을 클릭한 뒤 오버레이 항목에서 [편집] 을 클릭하세요 .
- 2 오버레이 편집 화면에서 삭제하고자 하는 오버레이 파일을 선택하고 [오버레이 삭제] 를 클릭하세요 .
- 3 [확인] 을 클릭하면 인쇄 화면으로 돌아갑니다 .

5장 복사

기본값으로 복사하기

복사 환경 설정하기

양면 문서 한 장에 복사하기

고급 복사 기능 사용하기

복사 기본값 변경하기

초과 시간 설정하기

기본값으로 복사하기

이 제품은 아무런 설정을 하지 않고 복사를 실행하면 보통 농도, 문자로 된 원본, 1:1 크기, 한 부 복사하도록 설정되어 있습니다.
A4, 레터 (Letter), 리갈 (Legal) 크기의 용지에 복사할 수 있습니다. 용지를 넣는 방법은 ▶ 32 쪽과 ▶ 72 쪽을 참조하세요.
복사할 원본은 자동 원고 급지 장치 또는 원고 스캔 유리면을 이용해 넣을 수 있습니다.

복사할 원본 준비하기

원본의 상태가 좋아야 선명하게 복사할 수 있습니다.

사용 가능한 원본
<ul style="list-style-type: none">• 길이가 최소 148 mm 이상, 최대 356 mm 이하이고, 폭이 최소 142 mm 이상, 최대 216 mm 이하인 용지를 사용하세요.• 원본의 용지 폭은 최대 216 mm 까지 가능하지만 기기가 읽어 들일 수 있는 최대 폭은 208 mm 이므로 용지 양끝 가장자리에 있는 정보는 인쇄되지 않을 수 있습니다.• 서로 다른 크기와 무게의 용지를 섞어 넣지 마세요.• 스테이플러 침이나 클립은 제거하세요.• 상태가 깨끗한 일반 용지만 사용하세요.• 구겨졌거나 주름이 잡힌 용지 또는 잘려진 부분이 있는 용지는 사용하지 마세요.• 사용할 때 원본 걸림 현상이 발생했던 원본, 카본이나 코팅처리가 되어 있는 용지나 너무 얇은 용지는 사용하지 마세요.• 너무 얇은 용지를 한번에 넣어 사용하지 마세요.• 책표지나 팜플렛, 필름 용지와 같은 특수 용지나 특수 문자가 있는 문서 등은 사용하지 마세요.

원고 스캔 유리면에서 복사하기

책자로 된 원본, 너무 얇거나 두꺼운 원본, 일반 규격 용지가 아닌 원본인 경우에는 원고 스캔 유리면을 이용하세요. 최상의 스캔 품질을 얻으려면 원본을 원고 스캔 유리면에 넣어 사용하는 것이 좋습니다. 특히 사진, 컬러 이면지, 여러 단계로 흑백음영 처리된 원본은 자동 원고 급지 장치보다 원고 스캔 유리면에서 더욱 선명하게 스캔됩니다.



자동 원고 급지 장치에 원본이 있으면 자동 원고 급지 장치의 원본이 먼저 사용되므로 확인 후 제거해 주세요.

참고

1 원고 덮개를 엽니다.

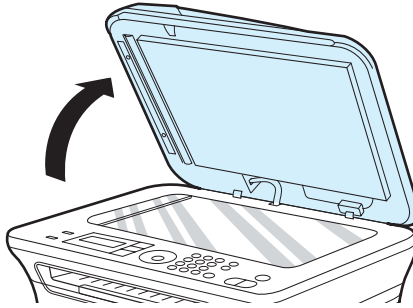

참고

- 원고 스캔 유리면에 먼지나 이물질이 있으면 인쇄물에 검은 점이 생길 수 있으므로 항상 깨끗하게 청소해 주세요.
- 원고 스캔 유리면에서 원본을 축소하여 복사할 때는 인쇄물의 하단 테두리에 검은선이 생길 수 있습니다.

2 복사할 내용이 아래로 향하게 한 상태로 원고 스캔 유리면에 놓으세요.

- 원본의 왼쪽 상단 모서리가 유리면의 왼쪽 상단 모서리에 오도록 맞추어 주세요.

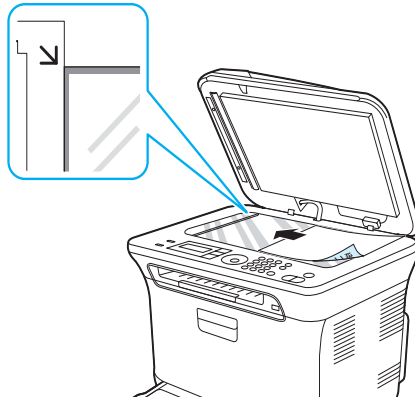

3 원고 덮개를 닫아 주세요.



참고

- 덮개를 열고 복사를 하면 빛에 노출되는 부분은 검게 인쇄되어 나오므로 토너 소모가 많아집니다.
- 두꺼운 책이나 잡지 등을 복사하는 경우 덮개가 완전히 닫히지 않으면 큰 백지 등으로 덮어서 가급적 빛에 노출되지 않도록 주의하십시오.

4 [복사] 버튼을 누르세요 .

- 화면에 ' 복사기능 ' 이 나타납니다 .

5 여러 장 을 복사하려면 숫자키를 이용하여 원하는 복사 매수를 입력하세요 .

6 농도 조절 , 원본 선택 , 확대 / 축소 등을 조작부 버튼을 사용하여 설정할 수 있습니다 . ▶ 102 쪽 참조

- 이미지 복제하기 , 배경 지우기 , 포스터 복사등과 같은 고급 복사기능을 사용할 수 있습니다 . ▶ 105 쪽 참조

7 [시작] 버튼을 눌러 복사를 시작하세요 .

- 컬러 복사를 하려면 [컬러 시작] 버튼을 흑백 복사를 하려면 [흑백 시작] 버튼을 누르세요 .
- 복사 도중에 작업을 취소하려면 [정지 / 기능복귀] 버튼을 누르세요 .

자동 원고 급지 장치에서 복사하기

1 복사할 내용이 위로 오게 한 뒤 원본을 자동 원고 급지 장치에 밀어 넣으세요. 한번에 최대 15 장까지 넣을 수 있습니다.

- 원본을 넣기전에 가지런히 추려 주세요.
- 원본을 가볍게 밀어 넣어 원본 상단이 자동 원고 급지 장치에 표시되어 있는 용지 크기선에 맞게 하세요.

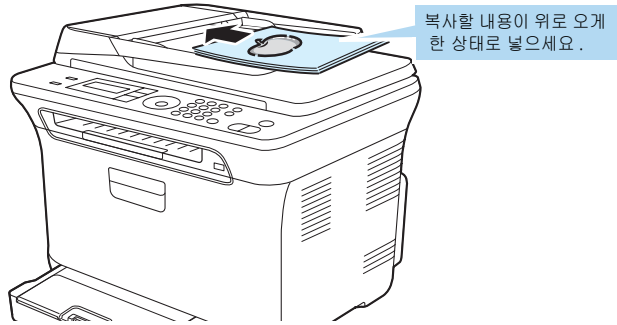

■ 원본을 뒤집어 넣으면 내용이 없는 빈 페이지가 인쇄되어 나오므로 주의하세요.

주의

2 용지폭에 맞게 원고 너비 조절 가이드를 조절하세요.

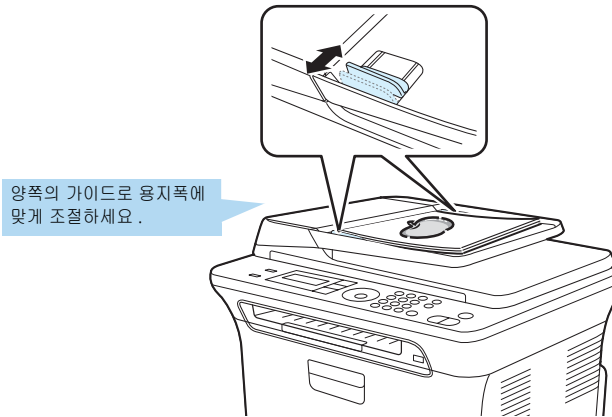

3 [복사] 버튼을 누르세요.

- 화면에 ' 복사기능 ' 이 나타납니다.

4 여러 장 을 복사하려면 숫자키를 이용하여 원하는 복사 매수를 입력하세요.

5 농도 조절, 원본 선택, 확대 / 축소 등을 조작부 버튼을 사용하여 설정할 수 있습니다. ▶ 102 쪽의 ' 복사 환경 설정하기 ' 를 참조하세요.

6 [시작] 버튼을 눌러 복사를 시작하세요.

- 컬러 복사를 하려면 [컬러 시작] 버튼을 흑백 복사를 하려면 [흑백 시작] 버튼을 누르세요.
- 복사 도중에 작업을 취소하려면 [정지 / 기능복귀] 버튼을 누르세요.

복사 환경 설정하기

조작부 버튼으로 확대 / 축소, 농도 조절, 원본타입선택과 같은 여러가지 복사 환경을 설정할 수 있습니다. 복사할 원본을 원고 스캔 유리면이나 자동 원고 급지 장치에 넣고 조작부의 [메뉴] 버튼을 눌러 복사를 시작하기 전에 알맞은 환경을 설정하세요.



참고

- 환경 설정이 완료되지 않은 상태에서 [정지 / 기능복귀] 버튼을 누르면 설정한 모든 값들이 취소되고 기본값으로 돌아갑니다.
- 복사가 완료되면 기본값으로 자동 설정됩니다. 기본값을 변경하려면 ▶ 111 쪽을 참조하세요.

농도 조절

진한 원본을 연하게 또는 연한 원본을 진하게 보완하여 복사할 수 있습니다.

- 1 조작부의 [복사] 버튼을 누르세요.
- 2 [메뉴] 버튼을 눌러 ' 복사기능 ' 이 나타나면 [[OK]] 버튼을 누르세요.
- 3 [◀] 또는 [▶] 버튼을 눌러 ' 농도조절 ' 이 나타나면 [OK] 버튼을 누르세요.
- 4 [◀] 또는 [▶] 버튼을 사용하여 원하는 설정값으로 변경한 뒤 [OK] 버튼을 누르세요.
 - 보통 : 보통 원본에 적합합니다.
 - 흐리게 : 어두운 원본을 밝게 인쇄합니다.
 - 진하게 : 연한 원본이나 글자가 흐리게 인쇄된 원본을 진하게 인쇄합니다.
- 5 끝내려면 [정지 / 기능복귀] 버튼을 누르세요.

원본 선택

복사할 원본의 종류를 바르게 선택해야 원본에 적합한 최적의 복사 품질을 얻을 수 있습니다.

- 1 조작부의 [복사] 버튼을 누르세요.
- 2 [메뉴] 버튼을 눌러 ' 복사기능 ' 이 나타나면 [OK] 버튼을 누르세요.
- 3 [◀] 또는 [▶] 버튼을 눌러 ' 원고타입선택 ' 이 나타나면 [OK] 버튼을 누르세요.

4 [◀] 또는 [▶] 버튼을 사용하여 원하는 설정값으로 변경한 뒤 [OK] 버튼을 누르세요 .

- 문자 : 글자만 있는 원본에 적합합니다 .
- 문자 / 사진 : 글자와 사진이 혼합된 원본에 적합합니다 .
- 사진 : 사진 원본에 적합합니다 .
- 매거진 : 매거진 (잡지) 원본에 적합합니다 .

5 끝내려면 [정지 / 기능복귀] 버튼을 누르세요 .



참고

신문이나 카탈로그처럼 배경색이 있는 원본인 경우 배경색이 함께 복사될 수 있습니다 .
배경색을 복사하고 싶지 않으면 [농도조절] 에서 [흐리게] 를 선택하거나 또는
[원본타입선택] 을 [문자] 로 선택하세요 .

확대 및 축소

[확대 / 축소] 버튼을 사용하여 복사 배율을 설정할 수 있습니다 .

최대 복사 배율은 용지를 넣은 방식에 따라 다릅니다 . 자동 원고 급지 장치에 넣은 경우에는 25%~100%
중에서 선택할 수 있으며 원고 스캔 유리면에 넣은 경우에는 25%~400% 중에서 선택할 수 있습니다 .

설정되어 있는 확대 및 축소율 사용하기

1 조작부의 [복사] 버튼을 누르세요 .

2 [메뉴] 버튼을 눌러 ' 복사기능 ' 이 나타나면 [OK] 버튼을 누르세요 .

3 [◀] 또는 [▶] 버튼을 눌러 ' 확대 / 축소 ' 가 나타나면 [OK] 버튼을 누르세요 .

4 [◀] 또는 [▶] 버튼을 반복해서 눌러 원하는 배율을 선택한 뒤 [OK] 버튼을 누르세요 .

- 화면에 나타나는 용지 크기에 관한 자세한 내용은 ▶ 266 쪽을 참조하세요 .
('LTR' : Letter, 'LGL' : Legal, 'EXE' : Executive 를 가리킵니다 .)
- '사용자정의' 가 나타나면 [OK] 버튼을 누르고 원하는 복사 배율을 입력하고 [OK] 버튼을 눌러주세요 .

5 끝내려면 [정지 / 기능복귀] 버튼을 누르세요 .



참고

축소 복사 했을 때 복사물 아랫부분에 검은 선이 인쇄될 경우도 있습니다 .

양면 문서 한 장에 복사하기

명함이나 신분증과 같이 양면으로 인쇄된 문서를 용지의 한 면에 복사합니다. 복사 배율을 설정할 수 있습니다.

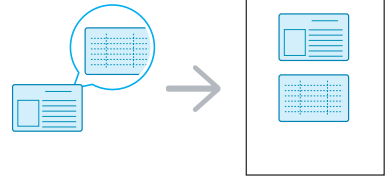

참고

- 이 기능은 원본을 원고 스캔 유리면에 넣은 경우에만 사용할 수 있습니다. 자동 원고 금지 장치에 용지가 있으면 제거해 주세요.
- 양면원고는 A5 크기 이내여야 합니다. 큰 원고는 인쇄되지 않는 부분이 있을 수 있습니다.

1 조작부의 [신분증 복사] 버튼을 누르세요.

2 원고 스캔 유리면 위에 복사할 원본을 뒤집어 넣은 후 원고 덮개를 닫습니다.

- 원본을 넣을 때는 그림과 같은 방향으로 놓으세요.

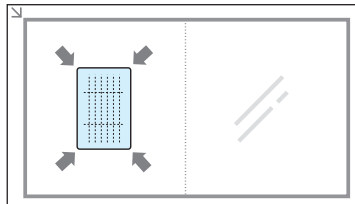

3 '앞면을 놓고 시작을누르세요'가 나타납니다.

4 [시작] 버튼을 누르세요.

- 앞 페이지가 스캔된 후 '뒷면을 놓고 시작을누르세요'가 나타납니다.
- 컬러 복사를 하려면 [컬러 시작] 버튼을 흑백 복사를 하려면 [흑백 시작] 버튼을 누르세요.

5 원본을 뒤집어 원고 스캔 유리면에 올려 주세요.

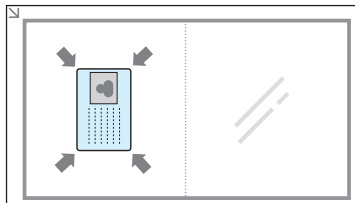

6 [시작] 버튼을 누르면 복사를 시작합니다.

- 컬러 복사를 하려면 [컬러 시작] 버튼을 흑백 복사를 하려면 [흑백 시작] 버튼을 누르세요.
- 복사 도중에 작업을 취소하려면 [정지 / 기능복귀] 버튼을 누르세요.

고급 복사 기능 사용하기

복제, 자동분류, 한장에 여러 페이지 복사하기, 포스터 복사하기, 배경 이미지 지우고 복사하기 등의 다양한 고급 복사 기능을 사용할 수 있습니다.



고급 복사 기능은 원본을 넣은 장소 (자동 원고 급지 장치나 원고 스캔 유리면)에 따라 사용이 제한됩니다.

참고

자동 분류 기능 사용하여 복사하기

여러 장의 원본을 여러 매씩 복사하는 경우에는 자동으로 추려서 복사되게 설정할 수 있습니다. 예를 들어 3장의 원본을 2매씩 인쇄하는 경우 설정해두면 1, 2, 3 쪽을 한부 인쇄한 뒤 다음 1, 2, 3 쪽을 인쇄합니다.

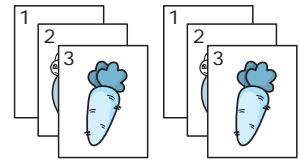

- 1 조작부의 [복사] 버튼을 누르세요.
- 2 [◀] 또는 [▶] 버튼을 눌러 ' 복사설정 ' 이 나타나면 [OK] 버튼을 누르세요.
- 3 ' 기본값설정 ' 이 나타나면 [OK] 버튼을 누르세요.
- 4 [◀] 또는 [▶] 버튼을 눌러 ' 자동분류 ' 가 나타나면 [OK] 버튼을 누르세요.
- 5 [◀] 또는 [▶] 버튼을 눌러 ' 사용 ' 이 나타나면 [OK] 버튼을 누르세요.
' 사용안함 ' 을 선택하면 자동 분류 기능 설정을 해제 합니다.
- 6 [정지 / 기능복귀] 버튼을 누르세요.
- 7 스캔할 원본을 원고 스캔 유리면 , 자동 원고 급지 장치에 놓습니다.
- 8 복사 매수를 입력하세요.
- 9 [시작] 버튼을 눌러 복사를 시작하세요.
 - 컬러 복사를 하려면 [컬러 시작] 버튼을 흑백 복사를 하려면 [흑백 시작] 버튼을 누르세요 .
 - 복사 도중에 작업을 취소하려면 [정지 / 기능복귀] 버튼을 누르세요 .

한 장에 여러 페이지 복사하기

용지 한 장에 여러 장의 원본을 축소하여 복사할 수 있는 기능입니다. 이 제품에서는 2 페이지 또는 4 페이지의 원본을 한장에 복사할 수 있습니다. 용지 크기에 맞게 자동으로 축소 및 확대되어 인쇄되므로 복사 배율은 선택할 수 없습니다.

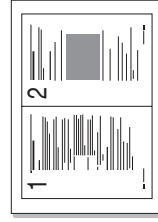

▲ 2 장 인쇄하기

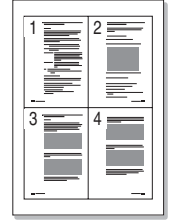

▲ 4 장 인쇄하기

- 1 조작부의 [복사] 버튼을 누르세요.
- 2 스캔할 원본을 원고 스캔 유리면, 자동 원고 급지 장치에 넣습니다.
- 3 [메뉴] 버튼을 눌러 화면에 ' 복사기능 ' 이 나타나면 [OK] 버튼을 누르세요.
- 4 [◀] 또는 [▶] 버튼을 눌러 ' 레이아웃 ' 이 나타나면 [OK] 버튼을 누르세요.
- 5 [◀] 또는 [▶] 버튼을 눌러 ' 2 장 모아찍기 ' 또는 ' 4 장 모아찍기 ' 가 나타나면 [OK] 버튼을 누르세요.
- 6 [정지 / 기능복귀] 버튼을 누르세요.
- 7 복사 매수를 입력하세요.
- 8 [시작] 버튼을 눌러 복사를 시작하세요.
 - 컬러 복사를 하려면 [컬러 시작] 버튼을 흑백 복사를 하려면 [흑백 시작] 버튼을 누르세요.
 - 복사 도중에 작업을 취소하려면 [정지 / 기능복귀] 버튼을 누르세요.
- 9 복사가 완료된 후 [정지 / 기능복귀] 버튼을 누르면 기본 복사 형태로 설정 됩니다.

포스터 형식으로 복사하기

포스터 복사 기능을 이용하면 한 장의 용지를 9장의 용지에 나누어 인쇄할 수 있습니다. 선택한 매수에 맞게 확대되어 인쇄되므로 복사배율은 선택할 수 없습니다. 나누어 인쇄한 용지들을 각각의 자리에 붙이면 포스터 크기의 큰 인쇄물로 만들 수 있습니다.

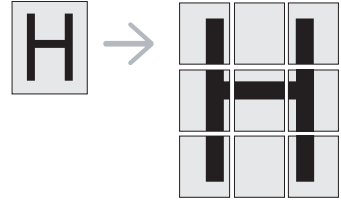

이 기능은 원본을 원고 스캔 유리면에 넣을 경우에만 사용할 수 있습니다. 자동 원고 급지 장치에 용지가 있으면 반드시 제거해 주세요.

참고

- 1 조작부의 [복사] 버튼을 누르세요.
- 2 원고 스캔 유리면 위에 복사할 원본을 뒤집어 넣은 후 덮개를 닫습니다.
- 3 [메뉴] 버튼을 눌러 화면에 ' 복사기능 ' 이 나타나면 [OK] 버튼을 누르세요.
- 4 [◀] 또는 [▶] 버튼을 눌러 ' 레이아웃 ' 이 나타나면 [OK] 버튼을 누르세요.
- 5 [◀◀] 또는 [▶▶] 버튼을 눌러 ' 포스터 복사 ' 가 나타나면 [OK] 버튼을 누르세요.
 - ' 보통 ' 을 선택하면 기본 복사 형태로 설정 됩니다.
- 6 [정지 / 기능복귀] 버튼을 누르세요.
- 7 [시작] 버튼을 눌러 복사를 시작하세요.
 - 컬러 복사를 하려면 [컬러 시작] 버튼을 흑백 복사를 하려면 [흑백 시작] 버튼을 누르세요.
 - 원본은 9 등분으로 나뉘어져 각 등분은 그림과 같은 순서대로 한장씩 인쇄되어 나옵니다.
 - 복사 도중에 작업을 취소하려면 [정지 / 기능복귀] 버튼을 누르세요.
- 8 복사가 완료된 후 [정지 / 기능복귀] 버튼을 누르면 기본 복사 형태로 설정 됩니다.

1	2	3
4	5	6
7	8	9

복제하여 복사하기

한 장의 용지에 같은 문서를 여러개 복사되게 할 수 있습니다. 원본의 크기와 동일하게 복사되므로 복사 배율은 선택할 수 없습니다.

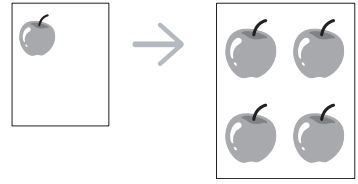

참고

이 기능은 원본을 원고 스캔 유리면에 넣은 경우에만 사용할 수 있습니다. 자동 원고 급지 장치에 용지가 있으면 반드시 제거해 주세요.

- 1 조작부의 [복사] 버튼을 누르세요.
- 2 원고 스캔 유리면 위에 복사할 원본을 뒤집어 넣은 후 덮개를 닫습니다.
- 3 [메뉴] 버튼을 눌러 화면에 '복사기능' 이 나타나면 [OK] 버튼을 누르세요.
- 4 [◀] 또는 [▶] 버튼을 눌러 '레이아웃' 이 나타나면 [OK] 버튼을 누르세요.
- 5 [◀] 또는 [▶] 버튼을 눌러 '이미지복제' 가 나타나면 [OK] 버튼을 누르세요.
 - '보통' 을 선택하면 기본 복사 형태로 설정 됩니다.
- 6 [정지 / 기능복귀] 버튼을 누르세요.
- 7 [시작] 버튼을 눌러 복사를 시작하세요.
 - 컬러 복사를 하려면 [컬러 시작] 버튼을 흑백 복사를 하려면 [흑백 시작] 버튼을 누르세요.
 - 복사 도중에 작업을 취소하려면 [정지 / 기능복귀] 버튼을 누르세요.
- 8 복사가 완료된 후 [정지 / 기능복귀] 버튼을 누르면 기본 복사 형태로 설정 됩니다.

배경 조정하고 복사하기

배경 이미지를 선명하게 하거나 지우고 복사할 수 있습니다. 신문이나 잡지를 복사하는 경우 이 기능을 사용하면 보다 더 깨끗한 복사본을 얻을 수 있습니다.

- 1 조작부의 [복사] 버튼을 누르세요.
- 2 스캔할 원본을 원고 스캔 유리면, 자동 원고 금지 장치에 넣습니다.
- 3 [메뉴] 버튼을 눌러 화면에 ' 복사기능 ' 이 나타나면 [OK] 버튼을 누르세요.
- 4 [◀] 또는 [▶] 버튼을 눌러 ' 배경 조정 ' 이 나타나면 [OK] 버튼을 누르세요.
- 5 [◀] 또는 [▶] 버튼을 눌러 원하는 설정값을 선택한후 [OK] 버튼을 누르세요.
 - ' 사용안함 ' : 배경 조정 기능을 사용하지 않습니다.
 - ' 자동 ' : 자동으로 배경을 최적화 합니다.
 - ' 레벨 1 ~2 개선 ' : 배경을 선명하게 합니다.
 - ' 레벨 1 ~4 삭제 ' : 배경을 흐리게 합니다.
- 6 [정지 / 기능복귀] 버튼을 누르세요.
- 7 [시작] 버튼을 눌러 복사를 시작하세요.
 - 컬러 복사를 하려면 [컬러 시작] 버튼을 흑백 복사를 하려면 [흑백 시작] 버튼을 누르세요.
 - 복사 도중에 작업을 취소하려면 [정지 / 기능복귀] 버튼을 누르세요.
- 8 복사가 완료된 후 [정지 / 기능복귀] 버튼을 누르면 기본 복사 형태로 설정 됩니다.



참고

'배경 조정' 기능을 사용한 후 [정지 / 기능복귀] 버튼을 누르지 않아도 일정 시간이 지나면 자동으로 원래의 설정값 (사용안함) 으로 되돌아갑니다.

회색 개선 복사하기

문서를 흑백 복사를 실행할때 문서 복사화질이 보다 더 깨끗한 복사본을 얻을 수 있습니다.
이 기능은 컬러 복사를 지원하지 않습니다.

- 1 조작부의 [복사] 버튼을 누르세요.
- 2 스캔할 원본을 원고 스캔 유리면, 자동 원고 급지 장치에 넣습니다.
- 3 [메뉴] 버튼을 반복해서 눌러 화면에 ' 복사기능 ' 이 나타나면 [OK] 버튼을 누르세요.
- 4 [◀] 또는 [▶] 버튼을 눌러 ' 회색개선 ' 이 나타나면 [OK] 버튼을 누르세요.
- 5 [◀] 또는 [▶] 버튼을 눌러 ' 사용 ' 를 선택한후 [OK] 버튼을 누르세요.
- 6 [정지 / 기능복귀] 버튼을 누르세요.
- 7 [흑백 시작] 버튼을 누르면 복사를 시작합니다.
 - 복사 도중에 작업을 취소하려면 [정지 / 기능복귀] 버튼을 누르세요.
- 8 복사가 완료된 후 [정지 / 기능복귀] 버튼을 누르면 기본 복사 형태로 설정 됩니다.

복사 기본값 변경하기

제품 구입시에 미리 설정되어 있던 기본값들을 자주 사용하는 복사 농도, 원본 종류, 복사 매수, 복사 배율로 바꿀 수 있습니다. 사용자가 복사 환경값을 별도로 바꾸지 않는다면 이 기본값이 적용되어 복사됩니다.

- 1 조작부의 [복사] 버튼을 누르세요.
- 2 [메뉴] 버튼을 반복해서 눌러 ' 복사설정 ' 이 나타나면 [OK] 버튼을 누르세요.
- 3 ' 기본값설정 ' 이 나타나면 [OK] 버튼을 누르세요.
- 4 [◀] 또는 [▶] 버튼으로 설정할 항목을 찾아 원하는 항목이 나타나면 [OK] 버튼을 누르세요.
- 5 [◀] 또는 [▶] 버튼을 사용하여 설정값을 변경한 뒤 [OK] 버튼을 누르세요.
- 6 다른 기본값 항목을 변경하려면 위의 4 부터 5 번 단계를 반복하세요.
- 7 끝내려면 [정지 / 기능복귀] 버튼을 누르세요.



설정이 완료되지 않은 상태에서 [정지 / 기능복귀] 버튼을 누르면 설정한 모든 값들이 취소되고 기본값으로 돌아갑니다.

참고

초과 시간 설정하기

복사 농도, 복사 매수, 복사 배율 등 복사 환경값을 바꾸다가 중단할 경우 일정 시간이 초과되면 복사 기본값으로 돌아갑니다. 이때 사용되는 초과 시간을 설정할 수 있습니다.

1 조작부의 [메뉴] 버튼을 반복해서 눌러 화면에 ' 시스템설정 ' 이 나타나면 [OK] 버튼을 누르세요 .

2 ' 제품설정 ' 이 나타나면 [OK] 버튼을 누르세요 .

3 [◀] 또는 [▶] 버튼을 눌러 ' 시간제한 ' 이 나타나면 [OK] 버튼을 누르세요 .

4 [◀] 또는 [▶] 버튼을 눌러 원하는 시간을 선택하고 [OK] 버튼을 누르세요 .

- ' 사용안함 ' 을 선택하면 [시작] 버튼 또는 [정지 / 기능복귀] 버튼을 누를 때까지 기본값으로 전환되지 않습니다 .

5 끝내려면 [정지 / 기능복귀] 버튼을 누르세요 .

6장 스캔

스캔 방법 알기

원본 넣기

조작부에서 스캔하기

SmarThru 4 에서 스캔하기

TWAIN 응용 프로그램에서 스캔하기

스캔 환경 설정하기

주소록 사용하기

스캔 방법 알기

이 제품을 사용하여 다음과 같은 방법으로 문서를 스캔할 수 있습니다.

- 조작부에서 스캔하기 : 조작부에서 바로 스캔한 후 문서를 원하는 곳으로 보낼 수 있습니다 .
 - 응용프로그램으로 보내기 : 컴퓨터의 [내 문서] 폴더에 이미지 파일로 저장하거나 그림판이나 OCR 프로그램에서 스캔한 이미지를 볼 수 있고 이메일에 첨부해 전송할 수도 있습니다 .
▶ 119 쪽 참조
 - 네트워크 클라이언트 컴퓨터로 보내기 : 스캔 매니저 프로그램을 설치한 뒤 스캔한 파일을 해당 컴퓨터로 보낼 수 있습니다 . ▶ 118 쪽 참조
 - 이메일로 보내기 : 스캔한 문서를 첨부파일 형태로 만들어 이메일로 보낼 수 있습니다 .
자세한 내용은 ▶ 120 쪽을 참조하세요 .
- 삼성 SmarThru 4 에서 스캔하기 : Samsung SmarThru 4 프로그램을 사용하여 스캔할 수 있습니다 . SmarThru 4 는 제품 구입시 함께 제공되는 프로그램입니다 .
▶ 122 쪽 참조
- 이미지 편집 프로그램에서 스캔하기 : Adobe Photoshop 등과 같이 TWAIN 드라이버를 지원하는 이미지 편집 프로그램에서 문서를 스캔할 수 있습니다 .
스캔하는 과정은 프로그램마다 다르므로 사용하는 프로그램의 사용설명서를 참조하세요 .
- Windows Images Acquisition (WIA) 드라이버를 사용하여 스캔하기 : 윈도우 XP/Vista 에서 제공하는 WIA 드라이버를 사용하여 스캔할 수 있습니다 . 윈도우 도움말을 참조하세요 .



주의

스캔을 하려면 스캐너 드라이버가 설치되어 있어야만 합니다 . 프린터 드라이버를 설치할 때 함께 설치되므로 프린터 드라이버가 설치되어 있는지 확인하세요 .

원본 넣기

스캔할 원본 준비하기

원본의 상태가 좋아야 선명하게 스캔할 수 있습니다.

사용 가능한 원본
<ul style="list-style-type: none">• 길이가 최소 148 mm 이상, 최대 356 mm 이하이고, 폭이 최소 142 mm 이상, 최대 216 mm 이하인 용지를 사용하세요.• 원본의 용지 폭은 최대 216 mm 까지 가능하지만 기기가 읽어 들일 수 있는 최대 폭은 208 mm 이므로 용지 양끝 가장자리에 있는 정보는 인쇄되지 않을 수 있습니다.• 서로 다른 크기와 무게의 용지를 섞어 넣지 마세요.• 스테이플러 침이나 클립은 제거하세요.• 상태가 깨끗한 일반 용지만 사용하세요.• 구겨졌거나 주름이 잡힌 용지 또는 잘려진 부분이 있는 용지는 사용하지 마세요.• 사용할 때 원본 걸림 현상이 발생했던 원본, 카본이나 코팅처리가 되어 있는 용지나 너무 얇은 용지는 사용하지 마세요.• 너무 얇은 용지를 한번에 넣어 사용하지 마세요.• 책표지나 팜플렛, 필름 용지와 같은 특수 용지나 특수 문자가 있는 문서 등은 사용하지 마세요.

스캔 원본 넣기

자동 원고 급지장치에 넣기

- 1 스캔할 내용이 있는 면이 위로 온 상태로 원본을 넣습니다.
한번에 최대 15 장까지 넣을 수 있습니다.

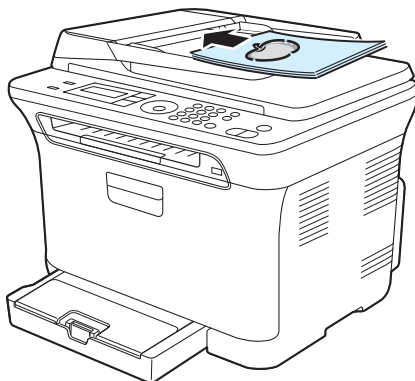

2 용지폭에 맞게 원고 급지 가이드를 조절하세요.

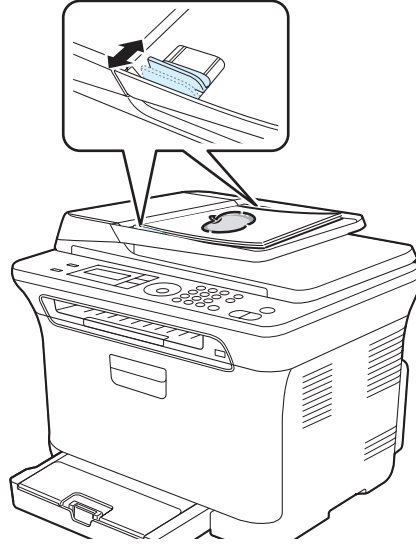

원고 스캔 유리면에 넣기

책자로 된 원본, 너무 얇거나 두꺼운 원본, 일반 규격 용지가 아닌 원본인 경우에는 원고 스캔 유리면을 이용하세요. 최상의 스캔 품질을 얻으려면 원본을 원고 스캔 유리면에 넣어 사용하는 것이 좋습니다. 특히 사진, 컬러 이면지, 여러 단계로 흑백음영 처리된 원본은 자동 원고 급지장치보다 원고 스캔 유리면에서 더욱 선명하게 스캔됩니다.



참고

자동 원고 급지장치에 원본이 있으면 자동 원고 급지장치의 원본이 먼저 사용되므로 확인 후 제거해 주세요.

1 원고 덮개를 엽니다.

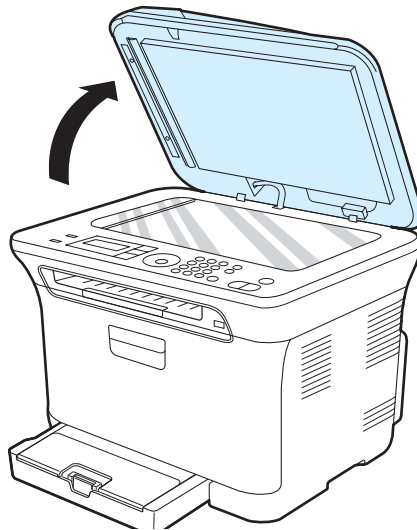

참고

원고 스캔 유리면은 문서를 읽어 들이는 스캔창입니다. 스캔창이 더러워지면 읽어들이는 이미지에 얼룩이 생기므로 항상 깨끗하게 유지하세요.

2 스캔할 내용이 있는 면이 아래로 온 상태로 원고 스캔 유리면에 놓으세요 .

- 원본의 왼쪽 상단 모서리가 유리면의 왼쪽 상단 모서리에 오도록 맞추어 주세요 .

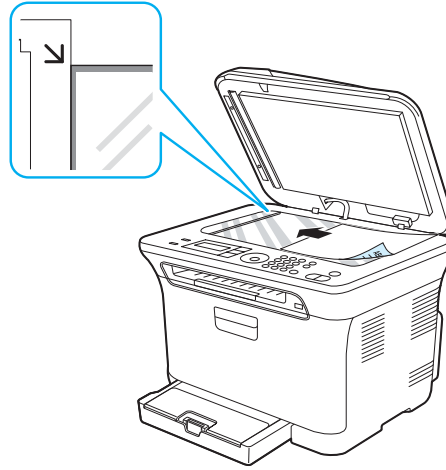

3 원고 덮개를 닫습니다 .



참고

- 덮개를 열고 원본을 읽어 들이면 빛에 노출된 부분은 검게 스캔됩니다 .
- 두꺼운 책이나 잡지 등을 스캔하는 경우 덮개가 완전히 닫히지 않으면 큰 백지 등으로 덮어서 가급적 빛에 노출되지 않도록 주의하세요 .

조작부에서 스캔하기

여기에서는 조작부에서 간편하게 문서를 스캔하여 연결된 컴퓨터의 '내문서' 폴더에 저장할 수 있는 방법을 설명합니다. 이는 제품과 컴퓨터가 USB 케이블 또는 네트워크로 연결되어 있어야 합니다.

또한 제공된 삼성 스캔 매니저를 통해 스캔한 파일이 사용자가 미리 설정해 놓은 프로그램과 함께 열리게 할 수 있습니다. 응용 프로그램은 Microsoft Paint, Email, SmarThru 4, OCR 등을 추가할 수 있으며, 설정하는 방법은 ▶ 118 쪽을 참조 하세요.

스캔된 이미지는 BMP, JPEG, TIFF, PDF 파일 형태로 저장 가능합니다.



삼성 스캔 매니저 프로그램은 표준 로컬 설치로 자동으로 설치 됩니다.
설치방법은 ▶ 43 쪽의 "표준 로컬 설치" 를 참조하세요.

참고

삼성 스캔 매니저에서 스캔 정보 설정하기

삼성 스캔 매니저 프로그램 정보와 설치된 스캔 드라이버의 상태를 알 수 있습니다. 컴퓨터로 스캔된 이미지를 삼성 스캔 매니저 프로그램에서 스캔한 파일을 저장할 위치 폴더를 추가, 삭제할 수 있고, 스캔 설정값을 변경할 수 있습니다.



삼성 스캔 매니저 프로그램은 윈도우와 매킨토시 시스템 환경에서만 사용할 수 있습니다.

참고

1 윈도우 [시작] 메뉴에서 → [제어판] → [삼성 스캔 매니저] 를 차례로 선택 하세요.

- 삼성 스캔 매니저 관리자 화면이 나타납니다.
- 윈도우 작업창에서 스마트 패널을 선택후 마우스 오른쪽 버튼을 클릭하여 스캔매니저를 선택하여 열 수 있습니다.

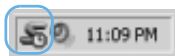

2 삼성 스캔 매니저 화면에서 해당 프린터를 선택하세요.

3 [속성] 을 클릭하세요.

4 [스캔 버튼 설정] 에서는 응용 프로그램을 추가 또는 삭제 가능하며 파일 형식, 스캔 속성값을 변경할 수 있습니다.

- [포트 변경] 를 통해 사용하고자 하는 대상 스캐너를 변경할 수 있습니다. (로컬 또는 네트워크)

5 설정이 끝나면 [확인] 버튼을 클릭하세요.

스캔해서 응용 프로그램으로 보내기

1 스캔할 원본을 넣습니다.

- 원고 스캔 유리면에 넣으려면 ▶ 116 쪽, 자동 원고 급지 장치에 넣으려면 ▶ 115 쪽을 참조하세요.

2 조작부에서 [스캔 / 이메일] 버튼을 누르세요.

- 화면에 '스캔준비'가 나타납니다.

3 [◀] 또는 [▶] 버튼을 눌러 'PC로 스캔'을 선택한후 [OK] 버튼을 누르세요.

4 '로컬 PC'가 나타나면 [OK] 버튼을 누르세요. 연결된 컴퓨터를 검색합니다. 만약 '네트워크 PC'를 선택했다면 삼성 스캔 매니저 스캔 속성값에서 등록된 ID를 선택하고 [OK]를 누르세요. 필요에 따라 비밀번호를 입력해야만 합니다.

5 [◀] 또는 [▶] 버튼을 눌러 원하는 응용 프로그램이 나타나면 [OK] 버튼을 누르세요.

- 기본 설정값은 '내문서'입니다. 화면에 나타나는 응용 프로그램들은 삼성 스캔 매니저에서 등록된 프로그램입니다.



참고

스캔한 파일이 저장되는 폴더를 추가 또는 삭제하려면 [스캔 매니저] 프로그램의 [스캔 버튼 설정]에서 원하는 응용 프로그램을 추가하세요.

6 [◀] 또는 [▶] 버튼을 눌러 원하는 설정값을 선택한 뒤 [OK] 버튼을 누르세요.

- 해상도: 이미지 해상도를 설정하세요.
- 스캔컬러: 컬러 모드를 설정하세요.
- 스캔포맷: 스캔된 이미지를 저장할 파일 형식을 선택하세요.
- 원고크기: 이미지 크기를 설정하세요.



참고

- 현재의 설정값으로 스캔을 하려면 [컬러] 또는 [흑백] 시작 버튼을 누르세요.
- 스캔포맷은 5 번에서 기본 설정값을 '내문서'로 선택해야 나타납니다.

7 스캔이 시작 됩니다.



참고

- 스캔된 이미지는 컴퓨터의 [내문서] → [내그림] → [Samsung] 폴더에 저장됩니다.
- 스캔 매니저 프로그램에서 Twain 드라이버를 이용하여 신속하게 스캔할 수 있습니다. 윈도우 [시작] 메뉴에서 → [제어판] → [삼성 스캔 매니저]를 차례로 선택하여 [빠른 스캔] 버튼을 클릭하여 스캔할 수도 있습니다.

스캔해서 이메일로 보내기

이미지를 스캔한 후 제품에서 이메일로 보낼 수 있습니다. SyncThru™ Web Service 를 이용해 이메일 서버와 계정을 설정해야 합니다.



제품이 네트워크에 연결이 되어있어야 사용할 수 있는 기능입니다. 네트워크 환경을 설정하세요. ▶ 171 쪽을 참조하세요.

참고

이메일 계정 설정하기

- 1 인터넷 익스플로러 같은 웹 브라우저를 실행하세요.
- 2 주소란에 제품의 IP 주소를 입력하고 [Enter] 키를 누르거나 [이동] 을 클릭하세요. 제품의 IP 주소는 172 쪽을 참조하여 확인하세요.
 - 프린터의 웹페이지가 열립니다.
- 3 [제품 설정] 과 [전자 메일 설정] 을 차례로 클릭하세요.
- 4 [IP 주소 또는 호스트 이름] 을 선택한 후 [SMTP 서버와 포트] 에 IP 주소나 호스트 이름을 입력하세요.
- 5 1 에서 65535 중 서버 포트를 입력하세요. (기본값 25)
- 6 SMTP 서버에 접속할 때 인증이 필요한 경우 [인증이 필요한 SMTP 서버] 를 선택하고 SMTP 서버 계정 이름과 비밀번호를 입력하세요.
- 7 POP3 인증을 받아야하는 SMTP 사용자인 경우 [SMTP 송신 전 POP3 인증 방식] 을 선택하세요.
 - 아니라면 11 번 단계로 가세요.
- 8 [IP 주소 또는 호스트 이름] 을 선택한 후 POP3 서버의 IP 주소나 호스트 이름을 입력하세요.
- 9 1 에서 65535 중 서버 포트를 입력하세요. (기본값 110)
- 10 POP3 서버 계정 이름과 암호를 입력하세요.
- 11 설정이 끝나면 [적용] 을 클릭하세요.

이메일로 스캔하기

1 스캔할 원본을 넣습니다.

- 원고 스캔 유리면에 넣으려면 116 쪽, 자동 원고 급지장치에 넣으려면 115 쪽을 참조하세요.

2 조작부의 [스캔 / 이메일] 버튼을 누르세요.

3 [◀] 또는 [▶] 버튼을 눌러 화면에 ' 이메일로스캔 ' 이 나타나면 [OK] 버튼을 누르세요.

- 이메일 계정 설정하기에서 [SMTP 송신 전 POP3 인증 방식]을 선택하고 설정 하였다면 로그인 이름과 암호를 입력해야 합니다. 5 번 단계로 가세요.

4 보내는 사람의 이메일 주소를 입력하고 [OK] 버튼을 누르세요.

5 받는 사람의 이메일 주소를 입력하고 [OK] 버튼을 누르세요.

- 주소록을 설정했다면 단축 번호와 그룹 번호를 사용해 저장되어 있는 이메일 주소를 불러올 수 있습니다. 자세한 내용은 129 쪽을 참조하세요.

6 받는 사람 주소를 추가하려면 ' 예 ' 를 선택하고 [OK] 버튼을 누른 후 4 번 부터 반복하세요.

- 주소 입력이 끝나면 ' 아니오 ' 를 선택하고 [OK] 버튼을 누르세요.

7 내 이메일 주소로 메일을 함께 보낼 것인지 묻는 ' 발신자추가 ' 가 나타나면 ' 예 ' 또는 ' 아니오 ' 를 선택하고 [OK] 버튼을 누르세요.



SyncThru™ Web Service 전자 메일 설정의 SMTP 클라이언트 설정에서 [자동 발신자 추가] 항목을 선택했다면 이 화면은 나타나지 않습니다.

참고

8 이메일 제목을 입력하고 [OK] 버튼을 누르세요.

- 숫자 버튼으로 문자를 입력하는 방법은 65 쪽을 참조하세요.

9 [◀] 또는 [▶] 버튼을 눌러 스캔한 이미지를 저장할 파일 형식을 선택한 후 [OK] 또는 [시작] 버튼을 누르면 스캔을 시작해서 이메일을 보냅니다.

10 로그아웃을 묻는 화면이 나타나면 ' 예 ' 또는 ' 아니오 ' 를 선택하고 [OK] 버튼을 누르세요.

11 끝내려면 [정지 / 기능복귀] 버튼을 누르세요.

SmarThru 4 에서 스캔하기

SmarThru 가 설치되어 있어야 합니다 . 프린터 드라이버 설치시 SmarThru 를 설치했는지 확인하고 설치하지 않았다면 재설치를 이용해 프로그램을 설치하세요 .

1 스캔할 원본을 넣습니다 .

- 원고 스캔 유리면에 넣으려면 ▶ 116 쪽 , 자동 원고 급지장치에 넣으려면 ▶ 115 쪽을 참조하세요 .

2 바탕화면에서 SmarThru 4 아이콘을 더블 클릭하거나 [시작] 메뉴에서 [프로그램] 또는 [모든 프로그램] → [SmarThru 4] → [SmarThru 4] 를 선택하세요 .

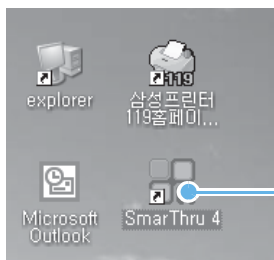

아이콘을 더블 클릭하세요 .

SmarThru 4 화면이 열립니다 .



- **스캔 보내기** : 스캔 실행 후 폴더에 저장됩니다 . 저장된 파일을 이메일로 보내거나 웹 사이트에 업로드할 수 있습니다 .
- **이미지** : 이미지를 편집할 수 있습니다 . 이메일로 보내거나 웹 사이트에 업로드할 수 있습니다 .
- **인쇄** : 저장한 이미지를 인쇄할 수 있습니다 . 제품에 따라 흑백 인쇄 / 컬러 인쇄를 할 수 있습니다 .
- **팩스** : 저장할 이미지를 팩스로 보낼 수 있습니다 . 제품에 따라 흑백 전송 / 컬러 전송을 할 수 있습니다 .

3 [스캔 보내기] 를 클릭하세요 .

- 스캔 보내기 메뉴가 나타납니다 .

4 사용할 보내기 항목을 선택하세요.



- **응용 프로그램** : 이미지를 스캔한 뒤 확인 후 지정한 어플리케이션 (그림판이나 Adobe Photoshop 등)에 저장할 수 있습니다.
- **이메일** : 이미지를 스캔하고 이메일로 보낼 수 있습니다.



이메일 기능을 사용하려면 Outlook express 등의 메일 클라이언트 프로그램이 기본으로 설정되어 있어야 합니다.

참고

- **폴더** : 이미지를 스캔하고 확인한 후 지정한 폴더에 저장할 수 있습니다.
- **OCR** : 이미지를 스캔하고 확인한 후 텍스트를 편집할 수 있는 OCR 프로그램으로 보냅니다.
- **웹** : 이미지를 스캔하고 확인한 후 지정된 파일 포맷으로 변환해 웹 사이트로 업로드할 수 있습니다.
- **설정** : 응용 프로그램, 이메일, OCR 과 웹 기능의 환경설정을 할 수 있습니다.



OCR 용 권장 스캔값
- 해상도 : 200 dpi 이거나 300 dpi
- 화상타입 : 회색 음영 또는 흑백 (Black & White)

참고

5 [계속] 을 클릭하세요.

6 스캔 환경을 설정하고 [스캔] 을 클릭하세요 .



TWAIN 응용 프로그램에서 스캔하기

TWAIN 을 지원하는 이미지 프로그램 (어도비 포토샵 등) 의 스캔 기능을 이용해 스캔할 수 있습니다 .

1 원고 스캔 유리면 위에 스캔할 원본을 뒤집어 넣은 후 덮개를 닫습니다 .

- 원고 스캔 유리면에 넣으려면 ▶116쪽, 자동 원고 급지장치에 넣으려면 ▶115쪽을 참조하세요 .
-

2 이미지 프로그램을 실행하세요 .

- 자세한 방법은 해당 응용 프로그램의 설명서를 참조하세요 .
-

3 TWAIN 화면을 열고 스캔값을 설정하세요 .

- 자세한 방법은 해당 응용 프로그램의 설명서를 참조하세요 .
-

4 스캔을 실행해 스캔하세요 .

스캔 환경 설정하기

스캔 설정값 변경하기

스캔 작업을 시작하기 전에 원본의 상태나 원하는 이미지 품질에 맞게 스캔 환경 설정을 바꿀 수 있습니다.

- 1 조작부의 [스캔 / 이메일] 버튼을 누르세요.
 - 2 [메뉴] 버튼을 반복해서 눌러 화면에 ' 스캔기능 ' 이 나타나면 [OK] 버튼을 누르세요.
 - 3 [◀] 또는 [▶] 버튼을 눌러 사용할 스캔 방법을 선택하고 [OK] 버튼을 누르세요.
 - 4 [◀] 또는 [▶] 버튼을 눌러 원하는 스캔 설정 항목을 선택하고 [OK] 버튼을 누르세요.
 - 원고크기: 이미지 크기를 설정하세요.
 - 원고타입선택: 원본 문서의 종류를 설정하세요.
 - 해상도: 이미지 해상도를 설정하세요.
 - 스캔컬러: 컬러 모드를 설정하세요.
 - 스캔포맷: 스캔된 이미지를 저장할 파일 형식을 선택하세요. TIFF나 PDF를 선택하면 여러 페이지를 스캔할 것인지 설정할 수 있습니다.
-  스캔 방법을 ' 이메일 ' 로 선택하면 스캔 설정 항목중 ' 스캔포맷 ' 이 나타나지 않습니다.
- 참고
- 5 [◀] 또는 [▶] 버튼을 눌러 원하는 상태가 나타나면 [OK] 버튼을 누르세요.
 - 6 다른 환경을 설정하려면 4 번과 5 번 단계를 반복하세요.
 - 7 끝내려면 [정지 / 기능복귀] 버튼을 누르세요.

스캔 기본값 변경하기

스캔할 때마다 설정값을 바꾸는 것이 번거롭다면 각 스캔 방법에 맞게 자주 사용하는 스캔 환경을 기본값으로 설정해 둘 수 있습니다.

- 1 조작부의 [스캔 / 이메일] 버튼을 누르세요 .
- 2 [메뉴] 버튼을 반복해서 눌러 화면에 ' 스캔설정 ' 이 나타나면 [OK] 버튼을 누르세요 .
- 3 ' 기본값설정 ' 이 나타나면 [OK] 버튼을 누르세요 .
- 4 [◀] 또는 [▶] 버튼을 눌러 스캔 방법을 선택하고 [OK] 버튼을 누르세요 .
- 5 [◀] 또는 [▶] 버튼을 눌러 원하는 스캔 설정 항목을 선택하고 [OK] 버튼을 누르세요 .
- 6 [◀] 또는 [▶] 버튼을 눌러 원하는 상태가 나타나면 [OK] 버튼을 누르세요 .
- 7 다른 환경을 설정하려면 5 번과 6 번 단계를 반복하세요 .
- 8 다른 스캔 방법의 기본 설정값을 변경하려면 [뒤로] 버튼을 누르고 4 번 단계부터 반복하세요 .
- 9 끝내려면 [정지 / 기능복귀] 버튼을 누르세요 .

주소록 사용하기

주소록 설정하기

SyncThru™ Web Service 를 이용해 자주 사용하는 이메일 주소를 주소록에 저장할 수 있습니다. 저장된 이메일 주소는 주소록에 지정된 번호만 입력하면 빠르고 쉽게 사용할 수 있습니다.

이메일 주소 등록하기

- 1 인터넷 익스플로러 같은 웹 브라우저를 실행하세요.
- 2 주소란에 프린터 IP 주소를 입력하고 [Enter] 키를 누르거나 [이동] 을 클릭하세요. 프린터의 웹페이지가 열립니다.
- 3 [제품 설정], [전자 메일 설정], [로컬 주소록] 을 차례로 클릭하세요.
- 4 [추가] 를 클릭하세요.
- 5 단축 번호를 선택하고 이름과 전자 메일 주소를 입력하세요.



한글 이름과 전자 메일 주소는 입력이 안됩니다.
영문으로 입력 해주세요.

참고

- 6 [적용] 을 클릭하세요.
 - [가져오기] 를 클릭해 컴퓨터에서 주소록을 가져올 수 있습니다.
- 7 주소를 추가하려면 4 번 단계부터 반복하세요.

그룹 이메일 주소 등록하기

- 1 프린터의 웹페이지 화면에서 [장치 설정], [전자 메일 설정], [그룹 주소록] 을 차례로 클릭하세요.
- 2 [추가] 를 클릭하세요.
- 3 그룹 번호를 선택하고 그룹 이름을 입력하세요.
- 4 '멤버 선택' 아래에 있는 주소 목록에서 그룹에 포함될 이메일 주소를 선택하세요.
- 5 [적용] 을 클릭하세요. 주소를 추가하려면 2 번 단계부터 반복하세요.

저장된 이메일 주소 찾아서 사용하기

메모리에 저장된 이메일 주소를 찾는 방법에는 알파벳 순으로 모두 검색하는 방법과 이름을 입력해 검색하는 방법이 있습니다.

알파벳 순으로 검색해서 찾기

- 1 조작부의 [스캔 / 이메일] 버튼을 누르세요.
- 2 [주소록] 버튼을 눌러 화면에 '검색및발송' 이 나타나면 [OK] 버튼을 누르세요.
- 3 [◀] 또는 [▶] 버튼을 눌러 원하는 주소 목록을 선택한 후 [OK] 버튼을 누르세요. '주소록' 또는 '그룹주소록'을 선택할 수 있습니다.
- 4 '모두'가 나타나면 [OK] 버튼을 누르세요.
- 5 [◀] 또는 [▶] 버튼을 눌러 원하는 이메일 주소 또는 그룹 주소록을 찾으세요.
- 6 원하는 주소를 찾으면 [OK] 버튼을 누르세요.
- 7 '발신자'가 화면에 나타나면 보내는 사람의 이메일 주소를 입력하시고 [OK] 버튼을 누르세요.
- 8 '메일제목'이 나타나면 전자 메일의 제목을 입력하시고 [OK] 버튼을 누르세요.
- 9 [◀] 또는 [▶] 버튼을 눌러 원하는 파일 형식을 선택하고 [OK] 버튼을 누르세요.
- 10 추가로 스캔 할 문서가 있다면 [◀] 또는 [▶] 버튼을 눌러 '예'를 선택하고, 더 이상 없다면 '아니오'를 선택하고 [OK] 버튼을 누르세요.
- 11 지정한 메일의 주소로 이메일을 보냅니다.

이름으로 찾기

- 1 조작부의 [스캔 / 이메일] 버튼을 누르세요.
- 2 [주소록] 버튼을 눌러 화면에 '검색및발송' 이 나타나면 [OK] 버튼을 누르세요.
- 3 [◀] 또는 [▶] 버튼을 눌러 주소 목록을 선택한 후 [OK] 버튼을 누르세요.

4 [◀] 또는 [▶] 버튼을 눌러 'ID' 가 나타나면 [OK] 버튼을 누르세요 .

5 이름을 입력하고 [OK] 버튼을 누르세요 .

- 입력한 알파벳으로 시작하는 이름 중 첫번째 이름이 화면에 나타납니다 .
- 영어의 대소문자를 구분 합니다 .

6 [◀] 또는 [▶] 버튼을 눌러 원하는 이름을 검색하세요 .

7 원하는 이름을 찾으면 [OK] 버튼을 누르세요 .

8 '발신자' 가 화면에 나타나면 보내는 사람의 이메일 주소를 입력하시고 [OK] 버튼을 누르세요 .

9 '메일제목' 이 나타나면 전자 메일의 제목을 입력하시고 [OK] 버튼을 누르세요 .

10 [◀] 또는 [▶] 버튼을 눌러 원하는 파일 형식을 선택하고 [OK] 버튼을 누르세요 .

11 추가로 스캔 할 문서가 있다면 [◀] 또는 [▶] 버튼을 눌러 '예' 를 선택하고 , 더 이상 없다면 '아니오' 를 선택하고 [OK] 버튼을 누르세요 .

12 지정한 메일의 주소로 이메일을 보냅니다 .

주소록 인쇄하기

1 조작부의 [주소록] 버튼을 반복해서 눌러 [인쇄] 를 선택하고 [OK] 버튼을 누르세요 .

2 [◀] 또는 [▶] 버튼을 눌러 원하는 주소 목록을 선택하고 [OK] 버튼을 누르세요 .

3 '인쇄할까요?' 가 나타나면 '예' 를 선택하고 [OK] 버튼을 누르세요 .

- 저장된 이메일 주소 목록이 인쇄됩니다 .

7장 팩스

기본 환경 설정하기

팩스 보내기

팩스 받기

자동다이얼로 팩스 보내기

고급 팩스 기능 사용하기

부가 기능 사용하기

기본 환경 설정하기

팩스 기본 환경 변경하기

- 1 조작부의 [팩스] 버튼을 누르세요 .
- 2 [메뉴] 버튼을 반복해서 눌러 화면에 ' 팩스설정 ' 이 나타나면 [OK] 버튼을 누르세요 .
- 3 [◀] 또는 [▶] 버튼을 눌러 ' 송신 ' 또는 ' 수신 ' 이 나타나면 [OK] 버튼을 누르세요 .
- 4 [◀] 또는 [▶] 버튼을 눌러 원하는 항목이 화면에 나타나면 [OK] 버튼을 누르세요 .
- 5 [◀] 또는 [▶] 버튼으로 원하는 값을 선택하거나 숫자 버튼으로 원하는 값을 입력하세요 .
 - 변경할 항목에 관한 자세한 내용은 아래 ' 변경할 수 있는 팩스 송신 환경 ' 및 ▶ 133 쪽의 ' 변경할 수 있는 팩스 수신환경 ' 을 참조하세요 .
- 6 [OK] 버튼을 누르세요 .
- 7 다른 항목의 환경값을 변경하려면 4 번 부터 6 번 단계를 반복하세요 .
- 8 끝내려면 [정지 / 기능복귀] 버튼을 누르세요 .

변경할 수 있는 팩스 송신 환경

각종 팩스 환경값들은 제품 구입시 일반적인 환경에 맞도록 지정되어 있습니다 . 사용할 환경에 맞게 해당 값들을 변경할 수 있습니다 .
현재 설정된 환경값을 보려면 시스템 구성 리스트를 인쇄해 보세요 . 인쇄 방법은 237 쪽을 참조하세요 .

항목	기능 설명
재발신횟수	자동송신될 때 상대방이 통화중이거나 전화를 받지 않으면 자동으로 재다이얼이 실행됩니다 . 이때 재다이얼 실행 횟수 (0 ~ 13) 를 선택하는 항목입니다 . ' 0 ' 을 선택하면 재다이얼을 하지 않습니다 .
재발신간격	자동송신될 때 상대방이 통화중이거나 전화를 받지 않으면 자동으로 재다이얼이 실행됩니다 . 이 때 재다이얼간의 간격을 선택하는 항목으로 1 분에서 15 분 간격으로 설정할 수 있습니다 .
외부회선번호	이 기능을 실행하면 사설교환기 환경에서 팩스를 보낼 때 팩스번호를 입력하기전 미리 어떤 번호 (예를 들어 주로 9 번) 가 입력되어 있어 사용자는 팩스번호만 입력하면 팩스를 보낼 수 있습니다 . 최대 5 자리까지 입력할 수 있습니다 .
ECM 모드	전화선의 상태가 나빠 송신에 이상이 생길 때 문제를 해결하고 ECM 기능이 갖춰진 다른 팩스에 정확하고 에러가 없도록 팩스를 전송하는 기능을 합니다 . 설정 상태로 하면 송신 시간이 다소 길어질 수 있습니다 .

항목	기능 설명
송신확인인쇄	매회 송신이 끝날 때마다 송신 결과를 보여주는 리스트를 출력하는 항목입니다. '사용', '사용안함' 이나 '오류발생시' 중에서 선택할 수 있습니다. '오류발생시'는 송신이 성공하지 못한 경우에만 인쇄하는 기능입니다. '사용안함'을 선택한 경우에는 자동으로 인쇄하지 않으므로 송신 결과 확인 리스트가 필요할 때마다 인쇄하세요.
이미지첨부	팩스를 보낸 후 인쇄되는 송신 보고서에 간략하게 어떤 내용이 보내졌는지 사용자가 알 수 있도록 해주는 기능입니다. 팩스로 보낸 자료의 첫 페이지를 이미지로 축소하여 송신 보고서에서 보여주어 사용자가 짐작할 수 있게 해줍니다. 단, 메모리에 저장하지 않고 팩스를 보내는 경우에는 이 기능을 사용할 수 없습니다.

변경할 수 있는 팩스 수신환경

항목	기능 설명
수신모드	팩스를 수신하는 방법을 선택할 수 있습니다. <ul style="list-style-type: none"> • 팩스모드로 선택한 경우 팩스 수신을 알리는 전화가 걸려오면 팩스기는 응답을 하고 즉시 수신모드로 바뀌어 팩스를 수신합니다. • 전화 모드로 선택한 경우 상대방 팩스기에서 팩스 송신음이 들리면 조작부에 있는 [온훅다이얼] 버튼을 누르고 [시작] 버튼을 누르면 팩스가 수신됩니다. • 응답 / 팩스 모드로 선택한 경우 전화가 걸려오면 자동응답기로 연결되어 전화를 건 사람이 남기는 메시지를 녹음합니다. 팩스가 수신되면 자동으로 팩스 모드로 전환되어 팩스를 수신합니다.
응답횟수	전화가 오면 벨이 두번 울린 후 팩스 수신 상태로 바뀌는데 이때 울리는 벨 횟수 (1~7) 를 바꾸는 항목입니다.
수신정보표시	이 기능을 실행시키면 팩스를 받을 때마다 팩스의 아래쪽에 보낸 팩스기의 번호와 받은 팩스기의 이름, 페이지 수량, 수신 날짜와 시각이 표시됩니다.
수신전환코드	일반전화기를 연결해 사용하는 경우 연결된 전화기에서 팩스를 받을 때 사용하는 원격 제어 코드 *9* 중에서 가운데 숫자를 바꾸는 항목입니다. 원격코드를 사용하여 팩스를 받는 자세한 내용은 142 쪽을 참조하세요.
자동축소	팩스를 받았을 때 두 장이 인쇄되어 나왔는데 두 번째 장에는 기록된 것이 없다든지 또는 앞장의 끝부분에 있었을 줄이나 페이지 번호만 찍혀 나오는 경우가 있습니다. 이런 경우는 보낸 사람이 수신자의 용지함에 들어 있는 용지보다 조금 긴 원고를 보냈거나 용지 가장자리까지 글을 쓴 경우에 발생하는데 이때 문서의 크기를 약간 축소하여 한장에 인쇄되게 하는 기능입니다. '사용'으로 설정해 두면 자동적으로 수신된 용지의 크기가 축소되어 한장에 인쇄되며 '사용안함'으로 설정해 두면 실제 팩스문서의 크기대로 한 장이나 두 장으로 나누어져 인쇄됩니다.
버림크기지정	팩스를 받았을 때 상대방의 원고가 용지보다 약간 길어서 불편한 공백이 다음장에 인쇄되는 것을 방지 하기 위해서 팩스를 받을 때 지정한 길이만큼 생략할 수 있습니다. <p>예) 버림크기를 20 mm 로 설정한 경우 용지를 초과한 끝부분의 길이가 20 mm 를 넘으면 2 장으로 인쇄되고, 20 mm 이내이면 끝부분은 인쇄되지 않습니다. 버림크기 설정범위는 0 ~ 30 mm 입니다.</p>
수신거부설정	광고성 팩스 등 원치 않는 팩스를 받지 않을 수 있습니다. 수신 거부할 팩스 번호를 등록해 두면 등록된 번호에서 보내지는 팩스는 수신하지 않을 수 있습니다. '사용안함'으로 설정하면 이 기능은 실행되지 않습니다. '사용'으로 설정하면 수신 거부할 팩스 번호를 10 개까지 설정할 수 있습니다. 상대방 팩스기에서 입력해 둔 팩스번호의 마지막 6 자리까지 수신 거부 번호로 등록할 수 있습니다.

팩스 보내기

팩스 보낼 원본 준비하기

원본의 상태가 좋아야 선명하게 스캔할 수 있습니다.

사용 가능한 원본

- 길이가 최소 148 mm 이상, 최대 356 mm 이하이고, 폭이 최소 142 mm 이상, 최대 216 mm 이하인 용지를 사용하세요.
- 원본의 용지 폭은 최대 216 mm 까지 가능하지만 기기가 읽어 들일 수 있는 최대 폭은 208 mm 이므로 용지 양끝 가장자리에 있는 정보는 인쇄되지 않을 수 있습니다.
- 서로 다른 크기와 무게의 용지를 섞어 넣지 마세요.
- 스테이플러 침이나 클립은 제거하세요.
- 상태가 깨끗한 일반용지만 사용하세요.
- 구겨졌거나 잘려진 부분이 있거나 또는 사용할 때 원본 걸림 현상이 발생했던 원본, 카본이나 코팅처리가 되어 있는 용지나 너무 얇은 용지를 사용하지 마세요.
- 너무 얇은 용지를 한번에 넣어 사용하지 마세요.
- 책표지나 팜플렛, 필름 용지와 같은 특수 용지나 특수 문자가 있는 문서 등은 사용하지 마세요.

팩스 원본 넣기

이 제품에는 자동 원고 급지장치와 원고 스캔 유리면 2 곳을 이용해 팩스 보낼 원본을 넣을 수 있습니다. 자동 원고 급지장치에는 최대 15 장까지 원본을 넣을 수 있고 원고 스캔 유리면에는 한장씩 넣을 수 있습니다. 원본의 상태에 따라 선택해 사용하세요.

자동원고 급지장치에 넣기

- 1 팩스 보낼 내용이 있는 면이 위로 온 상태로 원본을 넣으세요. 한번에 최대 15 장까지 넣을 수 있습니다.

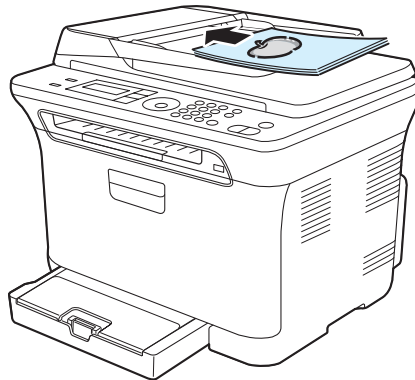

2 용지폭에 맞게 원고 너비 조절 가이드를 조절하세요 .

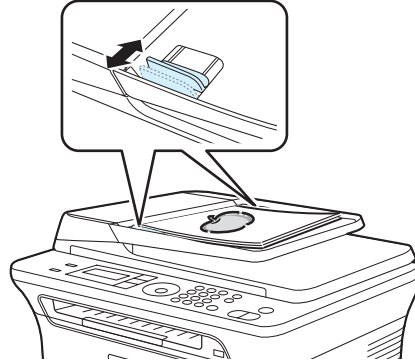

원고 스캔 유리면에 넣기

책자로 된 원본, 너무 얇거나 두꺼운 원본, 일반 규격 용지가 아닌 원본인 경우에는 원고 스캔 유리면을 이용하세요 . 최상의 스캔 품질을 얻으려면 원본을 원고 스캔 유리면에 넣어 사용하는 것이 좋습니다 . 특히 사진, 컬러 이면지, 여러 단계로 흑백음영 처리된 원본은 자동 원고 급지장치보다 원고 스캔 유리면에서 더욱 선명하게 스캔됩니다 .



참고

자동 원고 급지장치에 원본이 있으면 자동 원고 급지장치의 원본이 먼저 사용되므로 확인 후 제거해 주세요 .

1 원고 덮개를 엽니다 .

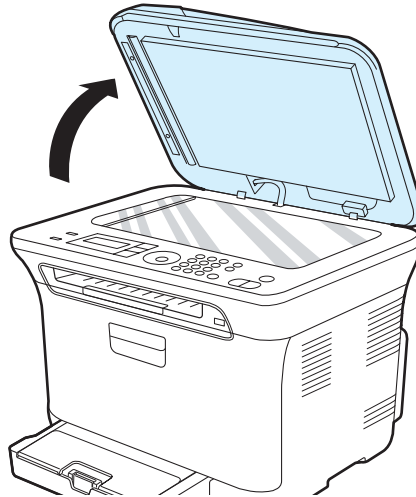

참고

원고 스캔 유리면은 문서를 읽어 들이는 스캔창입니다 . 스캔창이 더러워지면 읽어들이는 이미지에 얼룩이 생기므로 항상 깨끗하게 유지하세요 .

2 팩스 보낼 내용이 있는 면이 아래로 온 상태로 원고 스캔 유리면에 놓으세요 .

- 원본의 왼쪽 상단 모서리가 원고 스캔 유리면의 왼쪽 상단 모서리에 오도록 맞추어 주세요 .

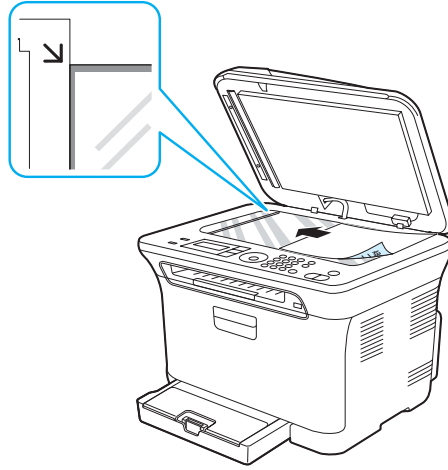

3 원고 덮개를 닫습니다 .

원본 보완하기

작은 글자나 가는 선, 사진 등은 원본의 상태에 맞게 설정해 주면 선명한 팩스를 보낼 수 있습니다 .

농도 조절하기

- 1 조작부의 [팩스] 버튼을 누르세요 .
- 2 [메뉴] 버튼을 반복해서 눌러 ' 팩스 기능 ' 이 나타나면 [OK] 버튼을 누르세요 .
- 3 ' 농도조절 ' 이 나타나면 [OK] 버튼을 누르세요 .
- 4 [◀] 또는 [▶] 버튼을 눌러 원하는 항목을 선택한 뒤 [OK] 버튼을 누르세요 .
- 5 끝내려면 [정지 / 기능복귀] 버튼을 누르세요 .



참고

팩스 송신이 완료되면 기본값으로 자동 설정됩니다 .

해상도 설정하기

- 1 조작부의 [팩스] 버튼을 누르세요 .
- 2 [메뉴] 버튼을 눌러 ' 팩스기능 ' 이 나타나면 [OK] 버튼을 누르세요 .
- 3 [◀] 또는 [▶] 버튼을 눌러 ' 해상도 ' 가 나타나면 [OK] 버튼을 누르세요 .
- 4 [◀] 또는 [▶] 버튼을 사용하여 원하는 설정값으로 변경한 뒤 [OK] 버튼을 누르세요 .
 - 표준 : 보통 원본
 - 정밀 : 사전처럼 작은 글자나 가는 선 , 도트 매트릭스 프린터로 인쇄된 원본
 - 초정밀 : 설계도처럼 가는 선이나 글자가 작은 원본
 - 사진 : 사진 원본
- 5 끝내려면 [정지 / 기능복귀] 버튼을 누르세요 .



참고

- ' 초정밀 ' 모드는 상대방 팩스도 ' 초정밀 ' 해상도를 지원하고 있어야 실행됩니다 . 상대방이 ' 초정밀 ' 해상도를 지원하지 않는 경우에는 상대방이 지원하고 있는 해상도중 가장 높은 것을 사용하여 팩스를 전송합니다 .
- 메모리에서 저장을 하여 송신되는 (예를 들어 예약 송신 등) 경우 ' 초정밀 ' 모드를 사용할 수 없으며 자동적으로 ' 정밀 ' 모드로 해상도가 바뀝니다 .

팩스 기본값 변경하기

농도와 해상도를 자주 사용하는 모드로 설정해 놓을 수 있습니다 .

- 1 조작부의 [팩스] 버튼을 누르세요 .
- 2 [메뉴] 버튼을 반복해서 눌러 화면에 ' 팩스설정 ' 이 나타나면 [OK] 버튼을 누르세요 .
- 3 [◀] 또는 [▶] 버튼을 눌러 ' 기본값설정 ' 이 나타나면 [OK] 버튼을 누르세요 .
- 4 ' 해상도 ' 가 나타나면 [OK] 버튼을 누르세요 .
- 5 [◀] 또는 [▶] 버튼을 눌러 원하는 해상도를 선택한 뒤 [OK] 버튼을 누르세요 .
- 6 [◀] 또는 [▶] 버튼을 눌러 ' 농도조절 ' 이 나타나면 [OK] 버튼을 누르세요 .

7 [◀] 또는 [▶] 버튼을 눌러 원하는 농도를 선택한 뒤 [OK] 버튼을 누르세요 .

8 끝내려면 [정지 / 기능복귀] 버튼을 누르세요 .

자동으로 팩스 보내기

팩스 보낼 번호가 팩스 전용인 경우에는 자동으로 보낼 수 있습니다 . 상대방이 팩스와 전화를 겸용으로 사용하고 있거나 확실하지 않을 때는 수동으로 보내세요 .

1 조작부의 [팩스] 버튼을 누르세요 .

2 팩스 보낼 원본을 넣습니다 .

- 자동 원고 급지 장치에 넣으려면 ▶ 134 쪽 , 원고 스캔 유리면에 넣으려면 ▶ 135 쪽을 참조하세요 .
- 원본의 상태를 보완하세요 . ▶ 136 쪽 참조

3 숫자버튼을 사용하여 상대방 팩스번호를 입력하세요 .

- 단축번호를 사용해도 됩니다 . 단축번호 경우 , 한자리수라면 길게 , 두자리수라면 첫자리는 짧게 , 뒷자리수는 길게 , 세자리수라면 첫번째와 두번째 자리는 짧게 , 세번째 자리는 길게 누르세요 .
- [주소록] 버튼을 눌러 주소록을 검색해 번호를 선택할 수도 있습니다 .

4 [시작] 버튼을 누르면 원본이 스캔됩니다 .

- 컬러 팩스를 보내려면 [컬러 시작] 버튼을 흑백 팩스를 보내려면 [흑백 시작] 버튼을 누르세요 .



컬러 팩스를 보냈을때 상대방의 팩스에 컬러 인쇄 기능이 없으면 컬러 인쇄를 할 수 없습니다 .

참고

5 원고 스캔 유리면에 원본을 넣었다면 한장이 스캔된 후 화면에 ' 다른 페이지 ? ' 가 표시됩니다 . 계속해서 다음 장을 원고 스캔 유리면에 올린 후 ' 예 ' 를 선택하고 [OK] 버튼을 누르세요 .

- 다른 원본이 없다면 ' 아니오 ' 를 선택하세요 .

6 번호가 다이얼되고 상대방이 응답하면 팩스 전송이 시작됩니다 .

- 팩스 보내는 중에 취소하려면 [정지 / 기능복귀] 버튼을 누르세요 .

수동으로 팩스 보내기

1 조작부의 [팩스] 버튼을 누르세요 .

2 팩스 보낼 원본을 넣습니다 .

- 자동 원고 급지 장치에 넣으려면 ▶ 134 쪽 , 원고 스캔 유리면에 넣으려면 ▶ 135 쪽을 참조하세요 .
- 원본의 상태를 보완하세요 . ▶ 136 쪽 참조

3 조작부의 [온훅다이얼] 버튼을 누르세요 .

- 발신음이 들립니다 .

4 숫자버튼을 사용하여 상대방 팩스번호를 입력하세요 .

5 상대방 팩스기에서 삐 - 소리가 들리면 [시작] 버튼을 누르세요 .

- 컬러 팩스를 보내려면 [컬러 시작] 버튼을 흑백 팩스를 보내려면 [흑백 시작] 버튼을 누르세요 .

6 원고 스캔 유리면에 원본을 넣었다면 한장이 스캔된 후 화면에 ' 다른 페이지 ? ' 가 표시됩니다 . 계속해서 다음 장을 원고 스캔 유리면에 올린 후 ' 예 ' 를 선택하고 [OK] 버튼을 누르세요 .

- 다른 원본이 없다면 ' 아니오 ' 를 선택하세요 .

7 팩스 전송이 시작됩니다 .

- 팩스 보내는 중에 취소하려면 [정지 / 기능복귀] 버튼을 누르세요 .

재다이얼을 이용하여 팩스 보내기

가장 최근에 사용한 번호를 찾아서 팩스를 다시 보낼 때 사용할 수 있습니다 .

1 팩스 보낼 원본을 넣습니다 .

- 자동 원고 급지 장치에 넣으려면 ▶ 134 쪽 , 원고 스캔 유리면에 넣으려면 ▶ 135 쪽을 참조하세요 .
- 원본의 상태를 보완하세요 . ▶ 136 쪽 참조

2 조작부의 [재다이얼 / 포즈] 버튼을 누르세요 .

3 원고 스캔 유리면에 원본을 넣었다면 한장이 스캔된 후 화면에 ' 다른 페이지 ? ' 가 표시됩니다 . 계속해서 다음 장을 원고 스캔 유리면에 올린 후 ' 예 ' 를 선택하고 [OK] 버튼을 누르세요 .

- 다른 원본이 없다면 ' 아니오 ' 를 선택하세요 .

자동으로 재다이얼하기

상대 팩스기가 통화중이거나 응답이 없는 경우 자동적으로 일정한 간격을 두어 재다이얼을 시도합니다. 3분 간격으로 최대 7회까지 재다이얼되도록 기본 설정되어 있습니다.

화면에 '재다이얼 시도?'가 나타나면 [OK] 버튼을 누르세요.

- 자동으로 재다이얼이 실행됩니다.



참고

- 자동 재다이얼을 취소하려면 [정지 / 기능복귀] 버튼을 누르세요.
- 재다이얼되는 시간 간격이나 재다이얼 횟수를 바꾸려면 ▶ 132 쪽을 참조하세요.

송신 결과 확인하기

팩스 송신이 성공적으로 끝나면 확인음이 울리고 화면은 대기 화면으로 바뀝니다.



참고

- 전송중 에러가 발생하면 화면에 에러 메시지가 나타납니다. ▶ 217 쪽을 참조하여 메시지를 확인하세요.
- 에러 메시지가 나타나면 [정지 / 기능복귀] 버튼을 눌러 메시지를 지우고 다시 팩스를 전송합니다.
- 팩스 전송이 끝나면 자동적으로 송신 결과 확인 리스트를 인쇄하도록 설정할 수 있습니다. 자세한 내용은 ▶ 133 쪽을 참조하세요.

팩스 받기

팩스 받는 상태를 환경에 맞게 선택하기

아래의 방식으로 팩스를 수신할 수 있습니다.

- 팩스 모드 : 자동으로 팩스를 수신합니다.
- 전화 모드 : 일반전화기와 연결하여 사용하는 경우 벨이 울리고 전화기를 들어서 팩스 신호음이 들리면 원격제어 코드번호를 누른 후 전화를 끊으면 팩스가 수신됩니다 ▶ 142 쪽 참조 또는 조작부의 [온훅다이얼] 버튼을 눌러서 팩스 신호음이 들리면 [컬러 시작] 버튼 또는 [흑백 시작] 버튼을 누르세요.
- 응답기 모드 : 자동응답기와 연결하여 사용하는 경우 전화가 걸려오면 자동응답기로 연결되어 전화를 건 사람이 남기는 메시지를 녹음합니다. 팩스가 수신되면 자동으로 '팩스' 모드로 전환되어 팩스가 인쇄됩니다.



참고

- 메모리가 가득 차면 더이상 팩스를 수신할 수 없습니다. 메모리에 저장되어 있는 불필요한 자료들을 지워 메모리를 확보하세요.
- 제품 뒷면의 전화선 연결하는 곳에 자동 응답기를 연결하면 전화는 응답기가 받고 팩스는 자동으로 수신할 수 있습니다.
- 다른 누군가가 자신의 문서를 보지 못하게 하고 싶다면 보안 기능을 사용할 수 있습니다. 이 기능을 설정해 두면 수신된 팩스는 메모리에 저장되어 비밀번호를 입력해야 인쇄되므로 다른 사람으로부터 자신의 문서를 보호할 수 있습니다. ▶ 156 쪽 참조
- 팩스 수신 모드를 변경하는 방법은 ▶ 133 쪽을 참조하세요.

팩스 모드를 사용하여 팩스 받기

구입시 팩스 모드로 설정되어 있습니다.

전화가 걸려오면 설정된 횟수만큼 벨이 울린 후 자동으로 팩스가 수신되어 인쇄됩니다.

- 팩스 수신을 알리는 벨의 횟수를 변경하려면 ▶ 133쪽을 참조하세요.
- 벨의 크기를 조절하려면 ▶ 66쪽을 참조하세요.

전화 모드를 사용하여 팩스 받기

주로 전화로 많이 사용하려면 선택하세요.

벨이 울리면 수화기를 들고 팩스 송신음이 들리면 일반 전화기에서 원격제어 코드인 *9* 를 차례로 누르거나 조작부의 [온훅다이얼] 버튼을 눌러 팩스 신호음이 들리면 [컬러 시작] 버튼 또는 [흑백 시작] 버튼을 누르세요.

- 팩스가 수신됩니다.

자동응답기를 연결하여 팩스 받기

전화가 걸려온 경우 상대방이 남긴 메시지는 자동응답기에 저장하고 팩스 신호를 인식하게 되면 자동으로 팩스 모드로 전환되어 팩스를 수신합니다 .

시작하기 전에!

제품에 자동응답기를 연결하세요 . ▶ 40 쪽 참조



참고

- 자동응답기가 꺼져 있거나 연결되어 있지 않으면 지정된 횟수만큼 벨이 울린 후 팩스 수신 상태로 바뀝니다 .
- 자동응답기에서 벨 횟수를 바꿀 수 있다면 1 번 이내로 설정하세요 .
- 자동응답기가 연결되어 있는 상태에서 ' 전화 ' 모드로 설정하려면 먼저 자동응답기를 꺼주세요 . 전화가 걸려오면 자동응답기가 먼저 전화를 받게 되므로 상대방과 통화를 할 수 없습니다 .

일반 전화기를 연결하여 팩스 받기

상대방과 통화를 한 후 상대방의 팩스를 받을 수 있습니다 .

시작하기 전에!

제품에 일반 전화기를 연결하세요 . ▶ 40 쪽 참조

전화기를 들고 팩스 신호음이 들리면 원격제어 코드인 *9* 를 차례로 누르세요 .

- 만일 신호음만 계속 들리고 팩스가 수신되지 않는다면 *9*를 차례대로 한번 더 눌러 주세요 .
- 팩스가 수신됩니다 .



참고

원격제어 코드는 제품구입시 *9* 로 설정되어 있습니다 . 원격제어 코드인 *9* 에서 가운데 숫자를 변경하려면 ▶ 133 쪽을 참조하세요 .

메모리에 팩스 수신하기

이 제품은 여러가지 작업을 동시에 수행할 수 있기 때문에 복사나 인쇄 작업을 하는 동안에도 팩스를 받을 수 있습니다 . 복사나 인쇄를 하는 중에 팩스가 들어오게 되면 팩스는 바로 인쇄되지 않고 메모리에 저장되어 있다가 다른 작업이 끝난 후 자동적으로 인쇄됩니다 .

자동다이얼로 팩스 보내기

단축번호 사용하기

자주 사용하는 팩스번호를 0 부터 239 까지 단축번호에 저장하여 간편하게 다이얼할 수 있습니다.

단축번호에 저장하기

- 1 조작부의 [팩스] 버튼을 누르세요.
- 2 [주소록] 버튼을 반복해서 눌러 ' 신규및편집 ' 이 나타나면 [OK] 버튼을 누르세요.
- 3 ' 단축다이얼 ' 이 나타나면 [OK] 버튼을 누르세요.
- 4 숫자 버튼을 눌러 0 에서 239 사이의 단축번호를 입력하고 [OK] 버튼을 누르세요.
 - 선택한 번호에 이미 전화번호가 저장되어 있다면 화면에 ' 이미저장됨 ' 이 나타납니다. [뒤로] 버튼을 눌러 3 번으로 가세요.
- 5 이름을 입력한 뒤 [OK] 버튼을 누르세요.
 - 이름을 입력하는 방법은 65 쪽을 참조하세요.
 - 이름을 입력하지 않으려면 [OK] 버튼만 누르세요.
- 6 숫자 버튼을 눌러 팩스번호를 입력한 뒤 [OK] 버튼을 누르세요.
 - 입력한 번호 사이에 포즈를 삽입하려면 [재다이얼 / 포즈] 버튼을 누르세요. 화면에 ' - ' 표시가 나타납니다.
- 7 다른 번호를 저장하려면 3 번 단계부터 반복하세요.
- 8 끝내려면 [정지 / 기능복귀] 버튼을 누르세요.

단축번호 변경하기

단축번호에 저장되어 있는 번호나 이름을 변경할 수 있습니다.

- 1 조작부의 [팩스] 버튼을 누르세요.
- 2 [주소록] 버튼을 반복해서 눌러 ' 신규및편집 ' 이 나타나면 [OK] 버튼을 누르세요.

3 '단축다이얼' 이 나타나면 [OK] 버튼을 누르세요 .

4 변경할 단축번호를 누르고 [OK] 버튼을 누르세요 .

5 이름을 변경한 뒤 [OK] 버튼을 누르세요 .

6 팩스 번호를 변경한 뒤 [OK] 버튼을 누르세요 .

7 끝내려면 [정지 / 기능복귀] 버튼을 누르세요 .

단축번호로 팩스 보내기

1 조작부의 [팩스] 버튼을 누르세요 .

2 팩스 보낼 원본을 넣습니다 .

- 자동 원고 금지 장치에 넣으려면 ▶ 134 쪽 , 원고 스캔 유리면에 넣으려면 ▶ 135 쪽을 참조하세요 .
- 원본의 상태를 보완하세요 . ▶ 136 쪽 참조

3 단축번호를 입력합니다 .

- 한자리수인 경우 길게 누르세요 . 두자리수인 경우 첫자리는 짧게 , 뒷자리수는 길게 , 세자리수인 경우 첫자리와 두번째 자리수는 짧게 , 세번째 자리수는 길게 누르세요 .
- 선택된 단축번호에 저장되어 있던 이름 또는 번호가 화면에 잠시 나타납니다 .

4 원고 스캔 유리면에 원본을 넣었다면 한장이 스캔된 후 화면에 ' 다른 페이지 ? ' 가 표시됩니다 . 계속해서 다음 장을 원고 스캔 유리면에 올린 후 ' 예 ' 를 선택하고 [OK] 버튼을 누르세요 .

- 다른 원본이 없다면 ' 아니오 ' 를 선택하세요 .

그룹 번호 사용하기

팩스번호가 저장되어 있는 여러개의 단축번호를 그룹으로 묶어 저장시켜 둘 수 있습니다. 같은 원본을 여러곳으로 팩스를 보내는 일이 많을 때 편리합니다.

그룹 번호 저장하기

- 1 조작부의 [팩스] 버튼을 누르세요.
- 2 [주소록] 버튼을 반복해서 눌러 ' 신규및편집 ' 이 나타나면 [OK] 버튼을 누르세요.
- 3 [◀] 또는 [▶] 버튼을 눌러 ' 그룹다이얼 ' 이 나타나면 [OK] 버튼을 누르세요.
- 4 숫자버튼을 눌러 0 에서 199 사이의 그룹번호를 입력하고 [OK] 버튼을 누르세요.
- 5 그룹 이름을 입력하고 [OK] 버튼을 누르세요.
- 6 그룹에 포함될 한자리 , 두자리수 또는 세자리수 단축번호를 누르고 [OK] 버튼을 누르세요.
- 7 전화번호가 나타나면 [OK] 버튼을 누르세요.
- 8 ' 다른 번호 ? ' 가 나타나면 ' 예 ' 를 선택하고 [OK] 버튼을 누르세요.
- 9 그룹에 포함될 단축번호를 모두 입력할 때까지 6 번부터 7 번 단계를 반복합니다.
- 10 번호가 모두 입력되면 ' 다른 번호 ? ' 화면에서 ' 아니오 ' 를 선택하고 [OK] 버튼을 누르세요.
- 11 끝내려면 [정지 / 기능복귀] 버튼을 누르세요.



하나의 그룹에 또 다른 그룹을 포함시킬 수 없습니다.

참고

그룹 번호 변경하기

그룹에 저장되어 있는 번호를 삭제하거나 새 번호를 그룹에 추가시킬 수 있습니다.

- 1 조작부의 [팩스] 버튼을 누르세요.
- 2 [주소록] 버튼을 반복해서 눌러 ' 신규및편집 ' 이 나타나면 [OK] 버튼을 누르세요.
- 3 [◀] 또는 [▶] 버튼을 눌러 ' 그룹다이얼 ' 이 나타나면 [OK] 버튼을 누르세요.
- 4 수정할 그룹 번호를 입력하고 [OK] 버튼을 누르세요.
- 5 그룹 번호의 이름을 변경하고 [OK] 버튼을 누르세요.
- 6 추가하거나 삭제할 단축 번호를 입력하고 [OK] 버튼을 누르세요.
- 7 전화번호가 나타나면 [OK] 버튼을 누르세요.
- 8 [OK] 버튼을 누르세요.
 - 그룹에 저장되어 있는 번호를 입력하면 ' 삭제할까요?', 새 번호를 입력하면 ' 추가할까요?' 가 나타납니다.
- 9 계속해서 다른 그룹번호를 변경하려면 ' 예 ' 를 선택한 후 [OK] 버튼을 누르고 6 번 단계부터 반복하세요.
 - 끝내려면 ' 아니오 ' 를 선택해 [OK] 버튼을 누르세요.
- 10 끝내려면 [정지 / 기능복귀] 버튼을 누르세요.

그룹 번호로 팩스 보내기

여러 곳으로 팩스를 보내거나 시간을 지정하여 팩스를 보낼 경우 그룹 번호 기능을 사용할 수 있습니다. 번호 입력 화면에서 [주소록] 버튼을 누른 다음 원하는 그룹 번호를 입력하면 됩니다.

그룹 번호로 팩스를 보내면 그룹에 저장된 번호 순서대로 전화를 걸어 팩스를 보냅니다. 만약 통화중인 번호가 있으면 자동으로 다음 번호로 전화를 겁니다. 모두 보내지면 통화중이었거나 송신에 실패한 번호를 자동으로 재시도합니다.

저장된 번호 찾아서 사용하기

메모리에 저장된 번호를 찾는 방법은 알파벳 순으로 모두 검색하는 것과 이름의 첫글자를 입력하여 검색하는 두가지 방법이 있습니다 .

알파벳 순으로 검색해서 찾기

- 1 조작부의 [팩스] 버튼을 누르세요 .
- 2 [주소록] 버튼을 눌러 ' 검색및다이얼 ' 이 나타나면 [OK] 버튼을 누르세요 .
- 3 [◀] 또는 [▶] 버튼을 눌러 원하는 번호 목록을 선택한 뒤 [OK] 버튼을 누르세요 .
- 4 ' 모두 ' 가 나타나면 [OK] 버튼을 누르세요 .
- 5 [◀] 또는 [▶] 버튼을 눌러 원하는 이름 또는 팩스번호를 검색하세요 .
- 6 검색한 번호로 팩스를 보내려면 [시작] 버튼을 누르세요 .
 - 컬러 팩스를 보내려면 [컬러 시작] 버튼을 흑백 팩스를 보내려면 [흑백 시작] 버튼을 누르세요 .

이름으로 찾기

- 1 조작부의 [팩스] 버튼을 누르세요 .
- 2 [주소록] 버튼을 눌러 ' 검색및다이얼 ' 이 나타나면 [OK] 버튼을 누르세요 .
- 3 [◀] 또는 [▶] 버튼을 눌러 원하는 번호 목록을 선택한 뒤 [OK] 버튼을 누르세요 .
- 4 [◀] 또는 [▶] 버튼을 눌러 'ID' 가 나타나면 [OK] 버튼을 누르세요 .
- 5 이름을 입력하고 [OK] 버튼을 누르세요 .
 - 예를 들어 'Mobile' 이라는 이름을 찾고 싶다면 'MNO' 가 적혀 있는 [6] 번 버튼을 눌러 첫 글자 'M' 이 나타나도록 합니다 .
 - 화면에 입력한 글자로 시작되는 이름이 나타납니다 .
- 6 [◀] 또는 [▶] 버튼을 사용하여 원하는 이름을 검색하세요 .
- 7 검색한 번호로 팩스를 보내려면 [시작] 버튼을 누르세요 .
 - 컬러 팩스를 보내려면 [컬러 시작] 버튼을 흑백 팩스를 보내려면 [흑백 시작] 버튼을 누르세요 .

저장된 번호 삭제하기

주소록에 저장되어 있는 단축 번호, 그룹 번호를 하나씩 지울 수 있습니다.

- 1 조작부의 [팩스] 버튼을 누르세요.
- 2 [주소록] 버튼을 반복해서 눌러 ' 삭제 ' 가 나타나면 [OK] 버튼을 누르세요.
- 3 [◀] 또는 [▶] 버튼을 눌러 원하는 번호 목록을 선택한 뒤 [OK] 버튼을 누르세요.
- 4 [◀] 또는 [▶] 버튼을 눌러 원하는 검색 방법을 선택한 뒤 [OK] 버튼을 누르세요.
- 5 선택한 검색 방법에 따라 [◀] 또는 [▶] 버튼을 눌러 원하는 이름을 찾거나 이름을 입력하고 [OK] 버튼을 누른 뒤 원하는 이름을 찾으세요.
- 6 [OK] 버튼을 누르세요.
- 7 ' 예 ' 를 선택하고 [OK] 버튼을 누르세요.
- 8 끝내려면 [정지 / 기능복귀] 버튼을 누르세요.

주소록 인쇄하기

주소록 목록을 인쇄하여 저장되어 있는 번호를 확인할 수 있습니다.

조작부의 [주소록] 버튼을 반복해서 눌러 ' 인쇄 ' 를 선택하고 [OK] 버튼을 누르세요.

- 주소록 목록이 인쇄됩니다.

고급 팩스 기능 사용하기

동시에 여러곳으로 팩스 보내기 (다중 송신)

다중 송신 기능을 이용하면 한번의 송신 조작으로 여러 곳에 팩스를 보낼 수 있습니다. 같은 원본을 여러 곳으로 보내야 할 때 편리합니다. 이 기능을 이용할 때는 컬러 팩스로 보낼 수 없습니다.

1 조작부의 [팩스] 버튼을 누르세요.

2 팩스 보낼 원본을 넣습니다.

- 자동 원고 급지 장치에 넣으려면 ▶ 134 쪽, 원고 스캔 유리면에 넣으려면 ▶ 135 쪽을 참조하세요.
- 원본의 상태를 보완하세요. ▶ 136 쪽 참조

3 [메뉴] 버튼을 반복해서 눌러 '팩스기능' 이 나타나면 [OK] 버튼을 누르세요.

4 [◀] 또는 [▶] 버튼을 눌러 '다중송신' 이 나타나면 [OK] 버튼을 누르세요.

5 숫자 버튼을 눌러 상대방 팩스번호를 입력한 뒤 [OK] 버튼을 누르세요.

- 단축번호를 사용해도 됩니다. 단축번호인 경우, 한자리수라면 길게, 두자리수라면 첫자리는 짧게, 뒷자리수는 길게, 세자리수라면 첫번째와 두번째 자리는 짧게, 세번째 자리는 길게 누르세요.
- [주소록] 버튼을 눌러 그룹 번호를 입력할 수 있습니다.

6 두번째 팩스번호를 입력한 뒤 [OK] 버튼을 누르세요.

7 계속해서 다른 번호를 입력하려면 '예' 를 선택한 뒤 5 번 단계를 반복하세요.

- 최대 10 개까지 지정할 수 있습니다.
- 계속해서 다른 번호를 입력시에 그룹 번호는 입력할 수 없습니다.

8 모든 번호 입력이 끝나면 '아니오' 를 선택하고 [OK] 버튼을 누르세요.

- 원본이 스캔되어 메모리에 저장되고 화면은 현재 메모리 용량과 저장된 문서의 페이지 수를 보여줍니다.

9 원고 스캔 유리면에 원본을 넣었다면 한장이 스캔된 후 화면에 '다른 페이지?' 가 표시됩니다. 계속해서 다음 장을 원고 스캔을 유리면에 올린 후 '예' 를 선택하고 [OK] 버튼을 누르세요.

- 다른 원본이 없다면 '아니오' 를 선택하세요.

시간을 지정하여 팩스 보내기 (예약 송신)

지정한 시각에 팩스를 보내게 설정해 둘 수 있습니다. 팩스 원본은 메모리에 저장되어 있다가 설정한 시각이 되면 자동으로 보내집니다. 이 기능을 이용할 때는 컬러 팩스로 보낼 수 없습니다.

1 조작부의 [팩스] 버튼을 누르세요.

2 팩스 보낼 원본을 넣습니다.

- 자동 원고 급지 장치에 넣으려면 ▶ 134 쪽, 원고 스캔 유리면에 넣으려면 ▶ 135 쪽을 참조하세요.
- 원본의 상태를 보완하세요. ▶ 136 쪽 참조

3 [메뉴] 버튼을 눌러 '팩스기능' 이 나타나면 [OK] 버튼을 누르세요.

4 [◀] 또는 [▶] 버튼을 눌러 '예약송신' 이 나타나면 [OK] 버튼을 누르세요.

5 숫자 버튼을 눌러 상대방 팩스번호를 입력한 뒤 [OK] 버튼을 누르세요.

- 단축번호를 사용해도 됩니다. 단축번호인 경우, 한자리수라면 길게, 두자리수라면 첫자리는 짧게, 뒷자리수는 길게, 세자리수라면 첫번째와 두번째 자리는 짧게, 세번째 자리는 길게 누르세요.
- [주소록] 버튼을 눌러 그룹 번호를 입력할 수 있습니다.

6 계속해서 번호를 입력하려면 '예' 를 선택한 뒤 5 번 단계를 반복하세요.

- 최대 10 개까지 지정할 수 있습니다.
- 계속해서 다른 번호를 입력시에 그룹 번호는 입력할 수 없습니다.

7 입력이 끝나면 '아니오' 를 선택한 뒤 [OK] 버튼을 누르세요.

8 작업명을 입력하세요.

- 이름을 입력하는 방법은 65 쪽을 참조하세요.
- 작업명을 입력하지 않으려면 다음 단계로 가세요.



작업명을 바르게 입력해야 팩스보내기 전에 취소하거나 새로운 원본을 추가시켜 저장할 때 찾기가 편리합니다.

참고

9 [OK] 버튼을 누르세요 .

- 화면에 현재 시간이 나타나고 팩스를 전송할 시간을 입력할 수 있습니다 .

10 숫자버튼을 눌러 보낼 시각을 입력하세요 .

- 12 시 방식으로 입력하는 경우라면 [*] 또는 [#] 버튼이나 숫자 버튼으로 'AM' 이나 'PM' 을 선택하세요 .
- 현재 시각보다 빠른 시간을 설정하였다면 팩스는 다음날 지정된 시각에 전송됩니다 .

11 시간이 바르게 나타나면 [OK] 버튼을 누르세요 .

- 원본이 스캔되어 메모리에 저장되고 화면은 현재 메모리 용량과 저장된 문서의 페이지 수를 보여줍니다 .

12 원고 스캔 유리면에 원본을 넣었다면 한장이 스캔된 후 화면에 '다른 페이지?' 가 표시됩니다 . 계속해서 다음 장을 원고 스캔 유리면에 올리고 '예' 를 선택하고 [OK] 버튼을 누르세요 .

- 다른 원본이 없다면 '아니오' 를 선택하세요 .



예약 송신을 취소하려면 ▶ 153 쪽을 참조하세요 .

참고

긴급 문서 보내기 (우선 송신)

같은 문서를 여러곳으로 보내거나 자동 재다이얼 상태로 되어 현재 송신 대기중인 문서가 있는데 긴급하게 먼저 보내야 할 문서가 있으면 현재의 송신 상태를 도중에 취소하지 않고 긴급한 문서를 먼저 보낼 수 있습니다 . 긴급 문서의 송신이 끝나면 송신이 중단되었던 문서는 잠시 대기되어 있다가 송신이 중단되었던 곳부터 자동으로 다시 송신을 시작합니다 .

1 조작부의 [팩스] 버튼을 누르세요 .

2 팩스 보낼 원본을 넣습니다 .

- 자동 원고 급지 장치에 넣으려면 ▶ 134 쪽 , 원고 스캔 유리면에 넣으려면 ▶ 135 쪽을 참조하세요 .
- 원본의 상태를 보완하세요 . ▶ 136 쪽 참조

3 [메뉴] 버튼을 눌러 '팩스기능' 이 나타나면 [OK] 버튼을 누르세요 .

4 [◀] 또는 [▶] 버튼을 눌러 '우선송신' 이 나타나면 [OK] 버튼을 누르세요 .

5 숫자버튼을 사용하여 상대방 팩스번호를 입력하세요 .

- 단축 번호를 사용해도 됩니다 . 단축 번호인 경우 한자리수라면 길게 , 두자리수라면 첫자리는 짧게 , 뒷자리수는 길게 , 세자리수라면 첫번째와 두번째 자리는 짧게 , 세번째 자리는 길게 누르세요 .

6 [OK] 버튼을 누르세요 .

7 작업명을 입력하세요 .

- 이름을 입력하는 방법은 64 쪽을 참조하세요 .
- 작업명을 입력하지 않으려면 8 번 단계를 수행하세요 .

8 [OK] 버튼을 누르세요 .

- 원본이 스캔되어 메모리에 저장되고 화면은 현재 메모리 용량과 저장된 문서의 페이지수를 보여줍니다 .

9 원고 스캔 유리면에 원본을 넣었다면 한장이 스캔된 후 화면에 '다른 페이지?' 가 표시됩니다 . 계속해서 다음 장을 원고 스캔 유리면에 올린 후 '예' 를 선택하고 [OK] 버튼을 누르세요 .

- 다른 원본이 없다면 '아니오' 를 선택하세요 .

예약된 팩스 작업에 원본 추가하기

메모리에 저장된 예약 송신 작업에 다른 원본을 추가할 수 있습니다 .

1 조작부의 [팩스] 버튼을 누르세요 .

2 팩스 보낼 원본을 넣습니다 .

- 자동 원고 급지 장치에 넣으려면 ▶ 134 쪽 , 원고 스캔 유리면에 넣으려면 ▶ 135 쪽을 참조하세요 .
- 원본의 상태를 보완하세요 . ▶ 136 쪽 참조

3 [메뉴] 버튼을 눌러 '팩스기능' 이 나타나면 [OK] 버튼을 누르세요 .

4 [◀] 또는 [▶] 버튼을 눌러 '페이지추가' 가 나타나면 [OK] 버튼을 누르세요 .

- 화면에 가장 최근에 예약된 작업이 나타납니다 .

5 [◀] 또는 [▶] 버튼을 눌러 원본을 추가할 팩스 작업을 선택한 후 [OK] 버튼을 누르세요 .

- 원본이 스캔되어 메모리에 저장되고 화면은 현재 메모리 용량과 저장된 문서의 페이지수를 보여줍니다 .

6 원고 스캔 유리면에 원본을 넣었다면 한장이 스캔된 후 화면에 '다른 페이지?'가 표시됩니다. 계속해서 다음 장을 원고 스캔 유리면에 올린 후 '예'를 선택하고 [OK] 버튼을 누르세요.

- 다른 원본이 없다면 '아니오'를 선택하세요.

예약된 팩스 송신 작업 취소하기

메모리에 저장된 예약 송신 작업을 삭제하여 취소할 수 있습니다.

1 조작부의 [팩스] 버튼을 누르세요.

2 [메뉴] 버튼을 눌러 '팩스기능'이 나타나면 [OK] 버튼을 누르세요.

3 [◀] 또는 [▶] 버튼을 눌러 '작업취소'가 나타나면 [OK] 버튼을 누르세요.

- 화면에 가장 최근에 예약된 작업이 나타납니다.

4 [◀] 또는 [▶] 버튼을 눌러 취소할 팩스 작업을 선택한 후 [OK] 버튼을 누르세요.

5 확인 화면이 표시되면 '예'를 선택한 뒤 [OK] 버튼을 누르세요.

- 선택된 작업이 취소되고 화면은 대기 모드로 전환됩니다.

팩스를 다른 곳으로 재전송하기

수신되거나 송신된 팩스를 다른 팩스 번호로 재전송하도록 설정할 수 있습니다. 받은 팩스 재전송의 경우 현재 제품이 있는 곳을 떠나 있을 때 다른 곳에서 수신되는 팩스를 확인할 수 있으며 보내는 팩스 재전송의 경우 이메일 등을 보낼 때 사용되는 참조 (CC:) 수신처와 같이 항상 다른 곳으로 함께 보내야 할 때 설정해 두면 편리합니다. 이 기능을 이용할 때는 컬러 팩스로 보낼 수 없습니다.

보낸 팩스 재전송하기

모든 보내는 팩스를 입력한 번호로 다시 전송할 수 있습니다.

1 조작부의 [팩스] 버튼을 누르세요.

2 [메뉴] 버튼을 눌러 '팩스기능'이 나타나면 [OK] 버튼을 누르세요.

3 [◀] 또는 [▶] 버튼을 눌러 '전달'이 나타나면 [OK] 버튼을 누르세요.

4 [◀] 또는 [▶] 버튼을 눌러 '팩스'가 나타나면 [OK] 버튼을 누르세요.

5 '송신전달' 이 나타나면 [OK] 버튼을 누르세요 .

6 [◀] 또는 [▶] 버튼을 눌러 '사용' 이 나타나면 [OK] 버튼을 누르세요 .

7 팩스가 재전송될 번호를 입력하고 [OK] 버튼을 누르세요 .

- 단축번호를 사용해도 됩니다 . 단축번호인 경우 , 한자리수라면 길게 , 두자리수라면 첫자리는 짧게 , 뒷자리수는 길게 , 세자리수라면 첫번째와 두번째 자리는 짧게 , 세번째 자리는 길게 누르세요 .

8 끝내려면 [정지 / 기능복귀] 버튼을 누르세요 .

이후로 발송되는 모든 팩스는 입력한 번호로 재전송 됩니다 .

받은 팩스 재전송하기

모든 수신되는 팩스를 특정한 시간동안 다른 번호로 재전송되도록 설정할 수 있습니다 .
팩스가 도착하면 메모리로 저장됩니다 . 그리고 입력한 번호로 다시 재전송됩니다 .

1 조작부의 [팩스] 버튼을 누르세요 .

2 [메뉴] 버튼을 눌러 '팩스기능' 이 나타나면 [OK] 버튼을 누르세요 .

3 [◀] 또는 [▶] 버튼을 눌러 '전달' 이 나타나면 [OK] 버튼을 누르세요 .

4 [◀] 또는 [▶] 버튼을 눌러 '팩스' 가 나타나면 [OK] 버튼을 누르세요 .

5 [◀] 또는 [▶] 버튼을 눌러 '수신전달' 이 나타나면 [OK] 버튼을 누르세요 .

6 [◀] 또는 [▶] 버튼을 눌러 '전달' 이 나타나면 [OK] 버튼을 누르세요 .
재전송이 완료된 뒤 팩스가 인쇄되게 설정하려면 '전달 & 인쇄' 를 선택하세요 .

7 팩스가 재전송될 번호를 입력하고 [OK] 버튼을 누르세요 .

- 단축번호를 사용해도 됩니다 . 단축번호인 경우 , 한자리수라면 길게 , 두자리수라면 첫자리는 짧게 , 뒷자리수는 길게 , 세자리수라면 첫번째와 두번째 자리는 짧게 , 세번째 자리는 길게 누르세요 .

8 재전송이 시작될 시간을 입력한 뒤 [OK] 버튼을 누르세요 .

9 재전송이 끝날 시간을 입력한 뒤 [OK] 버튼을 누르세요 .

10 끝내려면 [정지 / 기능복귀] 버튼을 누르세요 .

이후로 수신되는 모든 팩스는 입력한 번호로 재전송 됩니다 .

보낸 팩스를 이메일로 재전송하기

- 1 조작부의 [팩스] 버튼을 누르세요 .
- 2 [메뉴] 버튼을 눌러 ' 팩스 기능 ' 이 나타나면 [OK] 버튼을 누르세요 .
- 3 [◀] 또는 [▶] 버튼을 눌러 ' 전달 ' 이 나타나면 [OK] 버튼을 누르세요 .
- 4 [◀] 또는 [▶] 버튼을 눌러 ' 이메일 ' 이 나타나면 [OK] 버튼을 누르세요 .
- 5 ' 송신전달 ' 이 나타나면 [OK] 버튼을 누르세요 .
- 6 [◀] 또는 [▶] 버튼을 눌러 ' 사용 ' 이 나타나면 [OK] 버튼을 누르세요 .
- 7 보내는 사람의 이메일 주소를 입력하고 [OK] 버튼을 누르세요 .
- 8 팩스가 재전송될 이메일 주소를 입력하고 [OK] 버튼을 누르세요 .
- 9 끝내려면 [정지 / 기능복귀] 버튼을 누르세요 .

받은 팩스를 이메일로 재전송하기

- 1 조작부의 [팩스] 버튼을 누르세요 .
- 2 [메뉴] 버튼을 반복해서 눌러 ' 팩스기능 ' 이 나타나면 [OK] 버튼을 누르세요 .
- 3 [◀] 또는 [▶] 버튼을 눌러 ' 전달 ' 이 나타나면 [OK] 버튼을 누르세요 .
- 4 [◀] 또는 [▶] 버튼을 눌러 ' 이메일 ' 이 나타나면 [OK] 버튼을 누르세요 .
- 5 [◀] 또는 [▶] 버튼을 눌러 ' 수신전달 ' 이 나타나면 [OK] 버튼을 누르세요 .
- 6 [◀] 또는 [▶] 버튼을 눌러 ' 전달 ' 이 나타나면 [OK] 버튼을 누르세요 .
재전송이 완료된 뒤 팩스가 인쇄되게 설정하려면 ' 전달 & 인쇄 ' 를 선택하세요 .
- 7 팩스가 재전송될 이메일 주소를 입력하고 [OK] 버튼을 누르세요 .
- 8 끝내려면 [정지 / 기능복귀] 버튼을 누르세요 .

부가 기능 사용하기

보안 기능 사용하기

수신된 팩스를 다른 사람이 보지 못하도록 설정할 수 있습니다. 보안 기능을 설정해 두면 팩스가 수신될 때 바로 인쇄되지 않고 미리 설정해 둔 비밀번호를 입력해야 인쇄되어 나옵니다. 제품 구입시에는 이 기능은 해제되어 있습니다.

보안 기능 설정하기

- 1 조작부의 [팩스] 버튼을 누르세요.
- 2 [메뉴] 버튼을 눌러 '팩스기능' 이 나타나면 [OK] 버튼을 누르세요.
- 3 [◀] 또는 [▶] 버튼을 눌러 '보안수신' 이 나타나면 [OK] 버튼을 누르세요.
- 4 [◀] 또는 [▶] 버튼을 눌러 '사용' 이 나타나면 [OK] 버튼을 누르세요.
 - 비밀번호 입력 화면이 나타납니다.
- 5 숫자 버튼으로 4 자리 비밀번호를 입력하세요.
 - 번호를 입력하는 도중 [정지 / 기능복귀] 버튼을 누르면 비밀번호 입력은 취소되고 대기모드로 전환됩니다.
- 6 비밀번호가 바르게 입력되면 [OK] 버튼을 누르세요.
- 7 비밀번호를 한 번 더 입력한 후 [OK] 버튼을 누르세요.
 - 보안기능이 설정됩니다.
- 8 끝내려면 [정지 / 기능복귀] 버튼을 누르세요.



참고

- 비밀번호를 바꾸려면 보안 기능을 먼저 해제시킨 뒤 새 비밀번호로 다시 설정하십시오.
- 보안 기능이 설정된 상태에서 팩스를 수신하게 되면 수신된 팩스는 메모리에 저장되고 비밀번호를 입력하면 수신 팩스가 인쇄되어 확인할 수 있습니다.

보안모드에서 수신된 팩스 인쇄하기

보안모드에서 팩스가 수신되면 조작부 화면에 '보안 수신'이 표시됩니다.

- 1 조작부의 [팩스] 버튼을 누르세요 .
- 2 [메뉴] 버튼을 눌러 '팩스기능'이 나타나면 [OK] 버튼을 누르세요 .
- 3 [◀] 또는 [▶] 버튼을 눌러 '보안수신'이 나타나면 [OK] 버튼을 누르세요 .
- 4 [◀] 또는 [▶] 버튼을 눌러 '인쇄'가 나타나면 [OK] 버튼을 누르세요 .
 - 비밀번호 입력 화면이 나타납니다 .
- 5 비밀번호를 입력하고 [OK] 버튼을 누르세요 .
 - 수신된 팩스가 인쇄되어 나옵니다 .

보안 기능 해제하기

- 1 조작부의 [팩스] 버튼을 누르세요 .
- 2 [메뉴] 버튼을 눌러 '팩스기능'이 나타나면 [OK] 버튼을 누르세요 .
- 3 [◀] 또는 [▶] 버튼을 눌러 '보안수신'이 나타나면 [OK] 버튼을 누르세요 .
- 4 [◀] 또는 [▶] 버튼을 눌러 '사용안함'이 나타나면 [OK] 버튼을 누르세요 .
 - 비밀번호 입력 화면이 나타납니다 .
- 5 비밀번호를 입력하고 [OK] 버튼을 누르세요 .
 - 보안기능이 해제되고 메모리에 저장된 수신된 모든 팩스가 인쇄되어 나옵니다 .
- 6 끝내려면 [정지 / 기능복귀] 버튼을 누르세요 .

송신 확인 보고서 자동으로 인쇄하기

50 개의 팩스가 보내지면 자동으로 보고서를 인쇄하도록 설정할 수 있습니다. 이 보고서에는 팩스 작업의 자세한 정보가 들어있습니다.

- 1 조작부의 [팩스] 버튼을 누르세요.
- 2 [메뉴] 버튼을 눌러 ' 팩스설정 ' 이 나타나면 [OK] 버튼을 누르세요.
- 3 [◀] 또는 [▶] 버튼을 눌러 ' 기록자동인쇄 ' 가 나타나면 [OK] 버튼을 누르세요.
- 4 [◀] 또는 [▶] 버튼을 눌러 ' 사용 ' 이 나타나면 [OK] 버튼을 누르세요.
- 5 끝내려면 [정지 / 기능복귀] 버튼을 누르세요.

8장 다른 환경에서 사용

매킨토시에서 사용하기

로컬 네트워크 환경에서 공유하여 인쇄하기

네트워크 프린터로 인쇄하기

리눅스에서 사용하기

맥킨토시에서 사용하기

드라이버 설치하기

제품과 함께 제공되는 설치용 CD 를 이용해 프린터 드라이버를 설치할 수 있습니다 .

설치에 필요한 맥킨토시 최소 환경은 다음과 같습니다 .

지원하는 OS	시스템 요구사항		
	CPU	메모리	하드 디스크 여유 공간
Mac OS X 10.4 또는 그 이하	<ul style="list-style-type: none">• Power PC G4/G5• Intel processors	<ul style="list-style-type: none">• Power PC 기반의 맥킨토시 128 MB (512 MB)• Intel 기반의 맥킨토시 512 MB (1 GB)	1 GB
Mac OS X 10.5	<ul style="list-style-type: none">• 867 MHz 또는 Power PC G4/G5• Intel processors	512 MB (1GB)	1 GB
Mac OS X 10.6	<ul style="list-style-type: none">• Intel processors	1GB (2GB)	1 GB

프린터 드라이버 설치하기

시작하기 전에!

- 제품과 컴퓨터를 USB 케이블 또는 네트워크 케이블로 연결하세요 . ▶ 38 쪽 참조
- 전원 코드를 연결하고 전원 스위치를 켜세요 . ▶ 41 쪽 참조

- 1 컴퓨터와 프린터의 전원을 켜세요 .
- 2 제품과 함께 제공된 설치용 CD 를 CD-ROM 드라이브에 넣으세요 .
- 3 맥킨토시 데스크탑에서 설치용 CD 아이콘을 더블 클릭하세요 .
- 4 [MAC_Installer] 폴더를 더블 클릭하세요 .
- 5 [Installer] 아이콘을 더블 클릭하세요 .
- 6 사용자 암호를 입력하고 [승인] 을 클릭하세요 .
 - 드라이버를 설치하려면 관리자 권한이 필요합니다 .
- 7 설치 화면이 나타나면 [계속] 을 클릭하세요 .
- 8 [쉬운 설치] 를 선택하고 , [설치] 를 클릭하세요 .

- [쉬운 설치] 는 대부분의 사용자에게 권장되는 항목입니다 . 프린터 작동을 위해 필요한 모든 프로그램이 설치됩니다 . 만약 [사용자 설치] 를 선택한다면 , 필요한 프로그램만 선택하여 설치할 수 있습니다 .

9 실행중인 프로그램을 종료한다는 화면이 나타나면 [계속] 을 클릭하세요 .

10 [표준 로컬 설치] 를 선택하고 , [확인] 을 클릭하세요 .

- 만약 [표준 네트워크 설치] 를 선택했다면 , 설치가 끝나고 SetIP 로 네트워크 설정하기를 확인하세요 . ▶ 161 쪽 참조

11 설치가 끝나고 나면 [종료] 를 클릭하세요 .

- 만약 스캔 드라이버를 설치했다면 [재시동] 을 클릭하세요 .
- 설치를 마치고 나면 프린터를 설정하세요 . ▶ 163 쪽 참조

프린터 드라이버 삭제하기

1 프린터 드라이버 설치하기 과정의 1 번에서 7 번까지를 따라하세요 .

2 [삭제] 를 선택하고 [삭제] 를 클릭하세요 .

3 실행중인 프로그램을 종료한다는 화면이 나타나면 [계속] 을 클릭하세요 .

4 삭제가 끝나고 나면 [종료] 를 클릭하세요 .



프린터 설정 유틸리티에 추가된 프린터는 직접 삭제해야 합니다 .

참고

SetIP 로 네트워크 설정하기

SetIP 프로그램은 네트워크 카드의 고유 번호인 MAC 주소를 이용하여 네트워크 IP 를 설정하는 프로그램입니다 . 특히 네트워크 관리자가 여러 대의 프린터를 설정해야 할 경우 유용하게 쓸 수 있습니다 .

SetIP 프로그램은 프린터 드라이버 설치시 자동으로 설치됩니다 .



프린터 드라이버 설치시 [표준 네트워크 설치] 를 선택했다면 , 프린터 드라이버 설치가 끝나고 자동으로 SetIP 프로그램이 실행됩니다 .

참고

1 인증화면이 나타나면 [신뢰] 를 클릭하세요 .

- 2 네트워크 정보 페이지를 인쇄하여 MAC Address (하드웨어 주소) 를 확인하세요 . ▶ 236 쪽 참조
- 3 SetIP 화면이 나타나면  (수동 설정) 을 클릭하여 TCP/IP 속성 설정 화면을 여세요 .
- 4 하드웨어 주소란에 인쇄한 네트워크 정보의 MAC Address 를 입력한 다음 사용하고자 하는 IP 주소 , 서브넷 마스크 , 기본 게이트웨이를 입력한 후 [설정] 을 누르세요 .



참고

MAC Address 의 콜론 (:) 은 입력되지 않습니다 .

- 5 자동으로 네트워크 정보 페이지가 출력됩니다. 사용하고자 하는 네트워크 정보가 정상적으로 입력되었는지 확인하세요 .
- 6 프로그램을 닫아주세요 .

SetIP 프로그램 사용하기

SetIP 프로그램을 이용하여 네트워크 프린터의 IP 주소 설정을 바꾸려면 아래의 순서를 따라하세요 . ?

- 1 네트워크 정보 페이지를 인쇄하여 MAC Address (하드웨어 주소) 를 확인하세요 . ▶ 236 쪽 참조
- 2 [Library] → [Printers] → [Samsung] → [CLX-3170 Series] → [SetIP] 를 열어주세요 .
- 3 SetIPApplet.html 파일을 더블 클릭하세요 .
- 4 인증화면이 나타나면 [신뢰] 를 클릭하세요 .
- 5 SetIP 화면이 나타나면  (수동 설정) 을 클릭하여 TCP/IP 속성 설정 화면을 여세요 .
- 6 하드웨어 주소란에 인쇄한 네트워크 정보의 MAC Address 를 입력한 다음 사용하고자 하는 IP 주소 , 서브넷 마스크 , 기본 게이트웨이를 입력한 후 [설정] 을 누르세요 .



MAC Address 의 콜론 (:) 은 입력되지 않습니다 .

참고

- 7 자동으로 네트워크 정보 페이지가 출력됩니다. 사용하고자 하는 네트워크 정보가 정상적으로 입력되었는지 확인하세요 .
- 8 프로그램을 닫아주세요 .

프린터 설정하기

드라이버가 설치된 후에는 해당 프린터 드라이버를 설정해야 인쇄할 수 있습니다 . 네트워크 케이블 또는 USB 케이블에 연결된 상태에 따라 설정방법이 다릅니다 .

USB 환경에서 사용하는 경우

- 1 바탕 화면의 [프린터 관리자] 를 열거나 매킨토시 하드에서 [응용 프로그램] → [유틸리티] → [프린터 설정 유틸리티] 를 선택하세요 .



- 매킨토시 10.5~10.6 사용자의 경우 [응용 프로그램] 폴더에서 [시스템 환경설정] 을 열고 , [프린터 & 팩스] 를 클릭하세요 .

- 2 프린터 목록에서 [추가] 를 클릭하세요 .

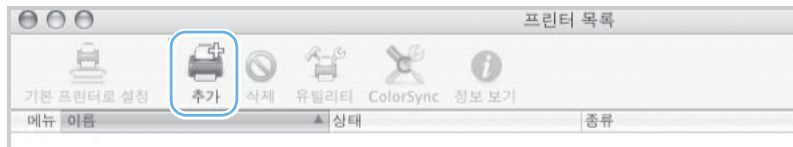

- 매킨토시 OS 10.5~10.6 사용자의 경우 " + " 아이콘을 클릭하세요 .

- 3 매킨토시 10.3 사용자의 경우 [USB] 탭을 선택하세요 .

- 매킨토시 OS 10.4 사용자의 경우 [기본 브라우저] 를 선택한후 USB 연결을 찾으세요 .
- 매킨토시 OS 10.5~10.6 사용자의 경우 [기본] 을 선택한후 USB 연결을 찾으세요 .

- 4 [CLX-3170 Series] 를 선택하고 [추가] 를 클릭하세요 .

- 자동 선택이 실행되지 않으면 매킨토시 10.3 사용자의 경우에는 [프린터 모델] 에서 [Samsung] 을 선택하고 [모델 이름] 에서 [Samsung CLX-3170 Series] 를 선택하세요 .
- 자동 선택이 실행되지 않으면 매킨토시 10.4 사용자의 경우에는 [사용 프린터] 에서 [Samsung] 을 선택하고 [모델 이름] 에서 [Samsung CLX-3170 Series] 를 선택하세요 .
- 자동 선택이 실행되지 않으면 매킨토시 10.5~10.6 사용자의 경우에는 [사용하려는 드라이버 선택 ...] 에서 [Samsung CLX-3170 Series] 를 선택하세요 .

5 프린터 목록에 [CLX-3170 Series] 가 추가되면 설정이 끝났습니다 .

네트워크 환경에서 사용하는 경우

- 1 바탕 화면의 [프린터 관리자] 를 열거나 매킨토시 하드에서 [응용 프로그램] → [유틸리티] → [프린터 설정 유틸리티] 를 선택하세요 .



- 매킨토시 OS 10.5~10.6 사용자의 경우 [응용 프로그램]폴더에서 [시스템 환경설정]을 열고 , [프린터 & 팩스] 를 클릭하세요 .

- 2 프린터 목록에서 [추가] 를 클릭하세요 .

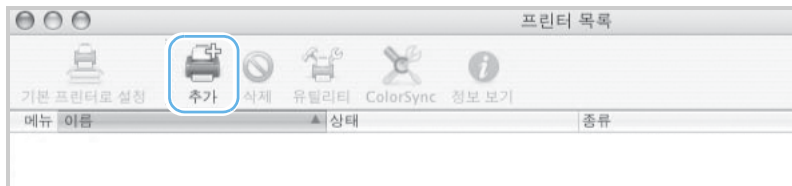

- 매킨토시 10.5~10.6 OS 사용자의 경우 " + " 아이콘을 클릭하세요 .

- 3 매킨토시 OS 10.3 사용자의 경우 [IP 프린팅] 탭을 선택하세요 .

- 매킨토시 OS 10.4 사용자의 경우 화면 상단의 [IP 프린터] 를 클릭하세요 .
- 매킨토시 OS 10.5~10.6 사용자의 경우 [IP] 을 선택하세요 .



인쇄 매수가 많을 경우 , 프린터 유형 (또는 프로토콜) 을 Socket 으로 선택하면 보다 빠른 출력이 가능합니다 .

참고

- 4 [프린터 주소] 또는 [주소] 에 프린터의 IP 주소를 입력하세요 .

- 만일 프린터 서버의 대기열 이름을 정하지 못한 경우 [대기열 이름] 또는 [대기열] 입력란을 공백으로 남겨 두세요 .

5 [CLX-3170 Series] 를 선택하고 [추가] 를 클릭하세요 .

- 자동 선택이 실행되지 않으면 매킨토시 10.3 사용자의 경우에는 [프린터 모델] 에서 [Samsung] 을 선택하고 [모델 이름] 에서 [Samsung CLX-3170 Series] 를 선택하세요 .
- 자동 선택이 실행되지 않으면 매킨토시 10.4 사용자의 경우에는 [사용 프린터] 에서 [Samsung] 을 선택하고 [모델 이름] 에서 [Samsung CLX-3170 Series] 를 선택하세요 .
- 자동 선택이 실행되지 않으면 매킨토시 10.5~10.6사용자의 경우에는 [사용하려는 드라이버 선택 ...] 에서 [Samsung CLX-3170 Series] 를 선택하세요 .

6 프린터 목록에 프린터의 IP 주소가 추가되면 설정이 끝났습니다 .

인쇄하기

프린터 목록에서 프린터가 바르게 생성되었다면 인쇄를 실행할 수 있습니다 .
인쇄할 응용 프로그램에서 생성한 프린터 아이콘을 선택해 인쇄하면 됩니다 .



참고

- 한글 서체는 트루 타입 서체를 사용해야 인쇄가 가능합니다 . 기본적으로 한강체 , 서울체가 지원됩니다 .
- PS 의 출판전문용인 다양한 서체와 폰트 하드디스크 (Font HDD) 를 지원하지 않습니다 .

1 응용 프로그램에서 인쇄할 파일을 여세요 .

2 [파일] 메뉴에서 [페이지 설정] 또는 [문서 설정] 을 선택하세요 .

3 원하는 인쇄 환경을 선택하고 [승인] 을 클릭하세요 .

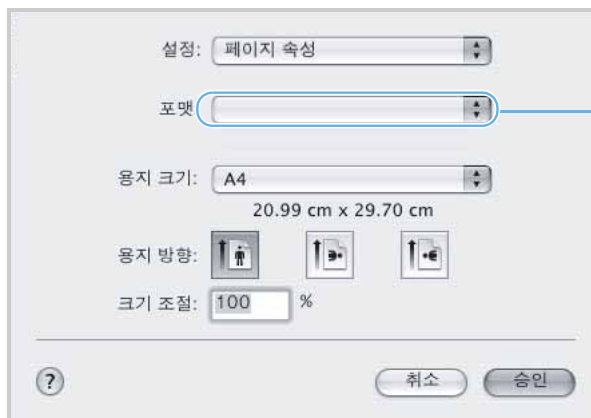

해당 모델명을 선택하세요 .

▲ Mac OS 10.3 인 경우

4 [파일] 메뉴에서 [프린트] 를 선택하세요 .

5 인쇄 매수, 인쇄 범위 등 원하는 인쇄 환경을 선택하고 [프린트] 를 클릭하세요 .

다양한 인쇄 형식 사용하기

응용 프로그램에서 ' 프린트 ' 화면을 열면 매킨토시 프린터 드라이버에서 제공하는 다양한 인쇄 환경을 선택할 수 있습니다 .

용지 한장에 여러 페이지 인쇄하기

한 장의 용지에 여러 페이지가 인쇄되게 할 수 있습니다 . 편집 상태를 교정볼 때 사용하면 편리합니다 .

1 응용 프로그램을 열고 [파일] 메뉴에서 [프린트] 를 선택하세요 .

2 [레이아웃] 탭을 선택하세요 .

3 한장에 인쇄될 페이지 수, 방향, 테두리 인쇄 여부를 선택하세요 .

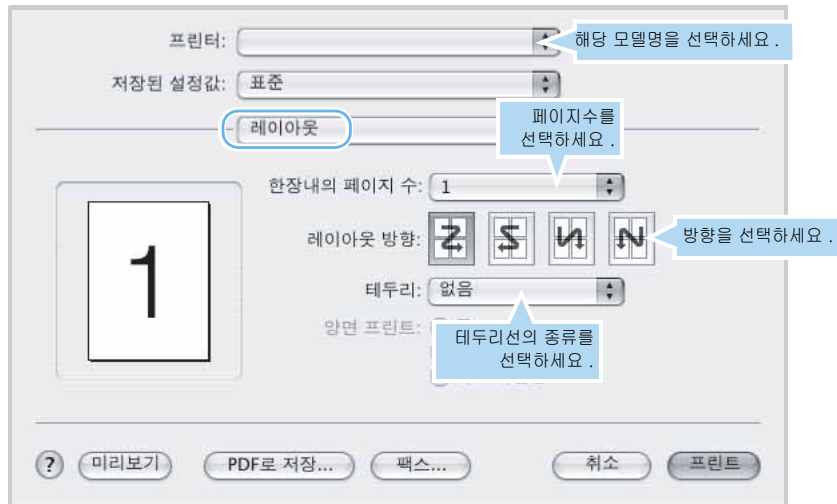

▲ Mac OS 10.3 인 경우

4 [프린트] 를 클릭하면 용지 한장에 선택한 페이지수가 인쇄됩니다 .

시간 지정하여 인쇄하기

지정한 시각에 인쇄를 하도록 설정해 둘 수 있습니다 . 문서는 메모리에 저장되어 있다가 설정한 시각이 되면 자동으로 인쇄됩니다 .

1 인쇄할 용지를 충분히 공급하고 응용 프로그램의 [파일] 메뉴에서 [프린트] 를 선택하세요 .

2 [일정] 탭을 선택하세요 .

3 '도큐먼트 프린트' 에서 인쇄를 시작할 시각을 선택하세요 .

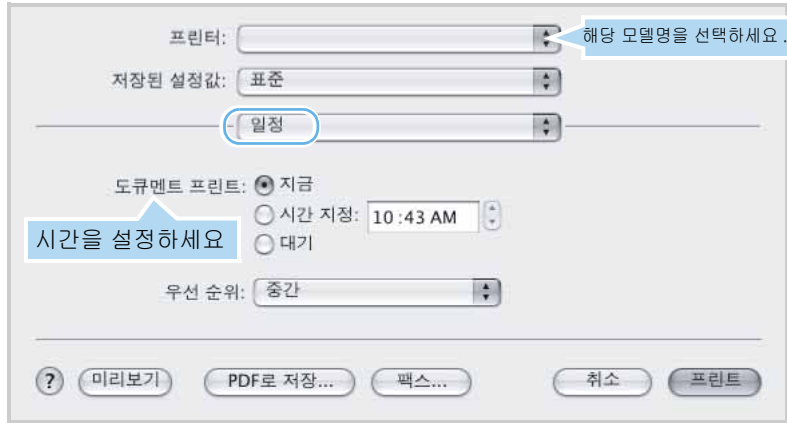

▲ Mac OS 10.3 인 경우

- **지금** : 문서는 즉시 인쇄됩니다 .
- **시간 지정** : 설정한 시간이 되면 문서는 자동으로 인쇄됩니다 .
- **대기** : 인쇄 명령을 실행할 때까지 문서는 인쇄 대기열에 있습니다 .

4 [프린트] 를 클릭하면 선택한 시간에 따라 인쇄가 시작됩니다 .

스캔하기

Adobe Photoshop 등과 같은 TWAIN 지원 프로그램으로 문서를 스캔할 수 있습니다 . 처음 스캔할 때는 프로그램에서 제품을 선택해야 합니다 .

1 자동 원고 급지 장치나 원고 스캔 유리면에 스캔할 원본을 놓으세요 .

2 Adobe Photoshop 프로그램 실행하거나 [응용 프로그램] 에서 [이미지 캡처] 를 실행 하세요 .

3 스캔 옵션을 설정하세요 .

4 스캔을 시작하세요 .

5 스캔한 이미지를 저장하세요 .



참고

- 스캔하는 과정은 프로그램마다 다릅니다 . 사용하는 프로그램의 사용설명서를 참조하세요 .
- [이미지 캡처] 프로그램을 사용할때 [연결된 이미지 캡처 장비가 없습니다] 라는 메시지 나타나면 [장비] 에서 [장비 검색] 을 합니다 . [이미지 캡처 장비] 에서 해당 모델명을 선택한후 [TWAIN 소프트웨어 사용] 을 선택하여 사용 하세요 .

로컬 네트워크 환경에서 공유하여 인쇄하기

로컬 네트워크 환경 확인하기

서버 컴퓨터가 프린터와 USB 케이블로 직접 연결되어 있고 로컬 네트워크 환경에 연결되어 있다면 로컬 네트워크상에 연결되어 있는 클라이언트 컴퓨터는 서버 컴퓨터에서 공유된 프린터를 사용하여 인쇄 작업을 할 수 있습니다.

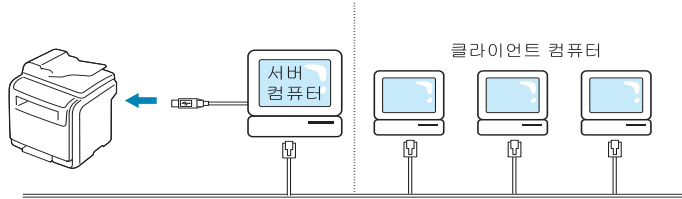

- 서버 컴퓨터 : 프린터가 USB 케이블로 직접 연결된 컴퓨터
- 클라이언트 컴퓨터 : 서버 컴퓨터에 연결된 프린터를 공유하여 사용하려는 컴퓨터

참고

공유 설정하기

로컬 프린터로 연결된 환경에서 다른 네트워크 사용자들이 인쇄할 수 있게 하려면 다음을 따라 공유를 설정해 주세요.

프린터와 직접 연결된 컴퓨터에서 공유 설정하기

시작하기 전에!

- 프린터 드라이버를 설치하세요. ▶ 43 쪽 참조

1 [시작] → [설정] → [프린터] 를 차례로 선택하세요.

- 윈도우 XP/2003 사용자는 [시작] → [프린터 및 팩스] 를 선택하세요.
- 윈도우 Vista 사용자는 [시작] → [제어판] → [하드웨어 및 소리] → [프린터] 를 차례로 선택하세요.
- 윈도우 7의 경우 [시작] → [제어판] → [하드웨어 및 소리] → [장치 및 프린터] 를 차례로 선택하세요.
- 윈도우 Server 2008 R2의 경우 [시작] → [제어판] → [하드웨어] → [장치 및 프린터] 를 차례로 선택하세요.

2 [Samsung CLX-3170 Series] 를 더블 클릭하세요.

3 [프린터] 메뉴에서 [공유] 를 선택하세요.

- 4 [공유] 탭을 클릭한 후 [공유] 또는 [이 프린터 공유] 를 선택하고 공유 이름을 입력하세요 . [확인] 을 클릭하세요 .

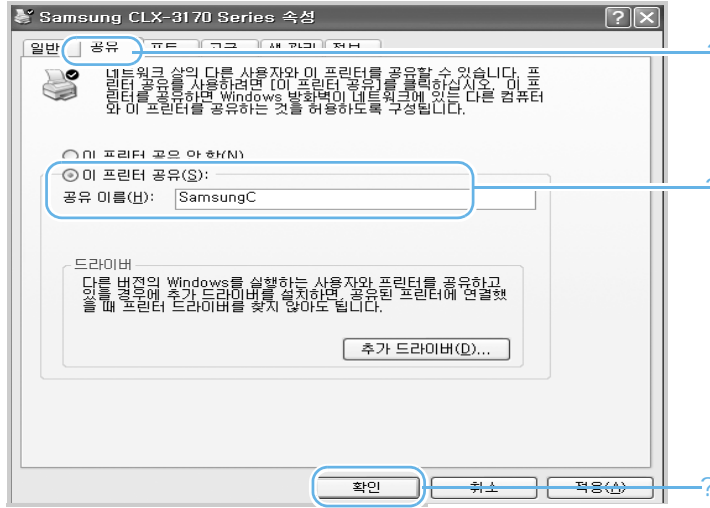

- 공유 이름은 영문 12 자 (한글 6 자) 이내에서 입력해야 합니다 .
- 공유설정이 끝나면 프린터 아이콘이 공유된 형태 () 로 바뀝니다 .

참고

프린터와 직접 연결되지 않은 컴퓨터에서 공유 설정하기

- 드라이버를 설치합니다 . ▶ 42 쪽 참조

- 1 컴퓨터의 바탕화면에 있는 [시작] → [모든 프로그램] → [보조프로그램] → [Windows 탐색기] 를 차례로 선택하세요 .
- 2 탐색기의 주소창에 프린터가 연결되어 있는 컴퓨터의 IP 주소를 입력하고 키보드의 [Enter] 키를 누르세요 .

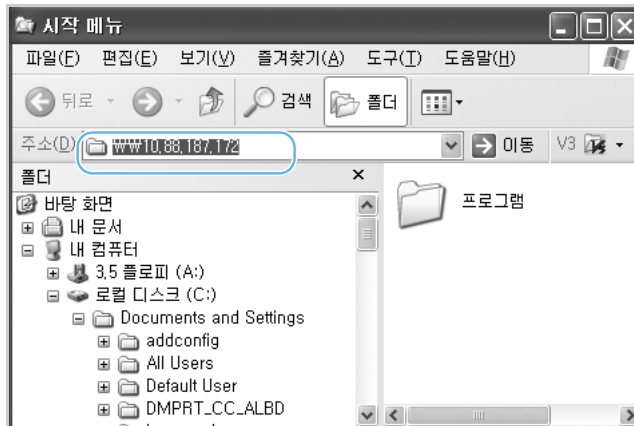

- 사용자 이름과 암호를 입력하는 화면이 나타나면 , 컴퓨터의 사용자 이름과 암호를 입력하세요 . 사용하는 OS 환경에 따라 나타나지 않을 수도 있습니다 .

- 3 화면이 나타나면 공유하려는 프린터를 선택하고 마우스 오른쪽 버튼을 누른 후 [연결] 을 클릭하세요 .

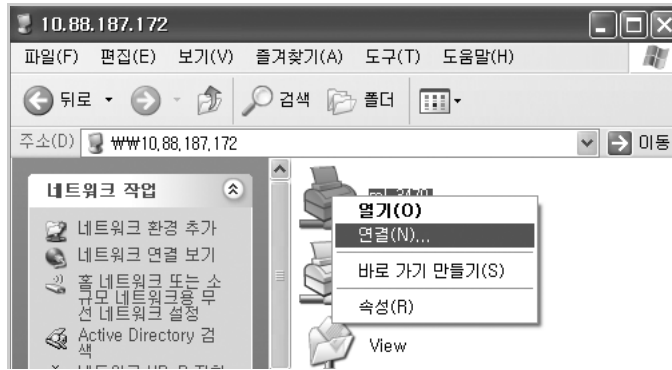

- 4 설치 확인 메시지 창의 [예] 를 클릭하세요 .

- 사용하는 OS 환경에 따라 나타나지 않을 수도 있습니다 .

- 5 인쇄할 파일을 열어 인쇄하세요 .

- 설정한 네트워크 프린터로 인쇄가 시작됩니다 .

네트워크 프린터로 인쇄하기

네트워크 프린터 환경

이 제품을 네트워크에 연결해 네트워크 프린터로 사용할 수 있습니다 .

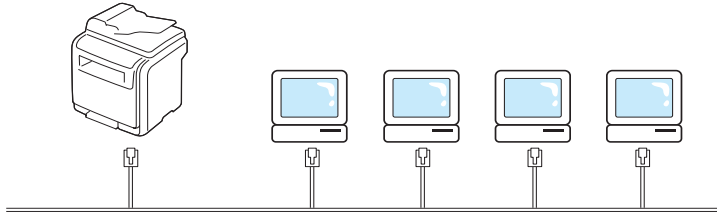

네트워크 환경인 경우에는 네트워크 관리자가 네트워크 인터페이스 장치에서 사용하는 프로토콜을 활성화하고 프린터 IP 주소 설정 등 네트워크 환경을 설정하면 됩니다 . 설정이 끝나면 네트워크 사용자들은 프린터 드라이버를 설치하고 인쇄 포트를 네트워크 포트로 선택해 인쇄하면 됩니다 .
네트워크 환경 설정하는 방법은 ▶ 172 쪽을 참조하세요 .

네트워크 환경 설정하기

제품의 네트워크 기능은 다양한 네트워크 OS 와 해당 OS 에서 사용하는 다양한 프로토콜을 지원합니다 . 사용할 프로토콜을 설정하고 해당 프로토콜에서 필요한 값들을 바르게 설정해야 해당 네트워크 환경에서 바르게 사용할 수 있습니다 .

네트워크 환경 설정은 조작부의 '네트워크' 메뉴에서 설정할 수도 있고 , SyncThru™ Web Service 등의 네트워크 관리 프로그램을 이용해 관리자의 컴퓨터 화면에서 바로 설정할 수도 있습니다 . 이러한 프로그램은 한번에 여러 프린터를 관리 해야하는 네트워크 관리자에게 유용하게 사용됩니다 . SyncThru Web Admin Service 는 <http://solution.samsungprinter.com> 에서 다운로드 받을 수 있습니다 .

SetIP 프로그램은 제공된 설치 CD 에 포함되어 있습니다 . SetIP 설치 방법은 ▶ 173 쪽을 참조하세요 .

지원하는 네트워크 환경

네트워크 인터페이스	유선 10/100 Base-TX
네트워크 OS	윈도우 2000/XP/2003/Vista/7/2008 Server R2 다양한 리눅스 OS 환경 맥킨토시 OS 10.3 ~ 10.6
네트워크 프로토콜	TCP/IP, Standard TCP/IP, LPR, IPP/HTTP, Bonjour, DHCP, BOOTP.

- TCP/IP : Transmission Control Protocol/Internet Protocol
- DHCP : Dynamic Host Configuration Protocol
- BOOTP : Bootstrap Protocol

네트워크 설정값 페이지 인쇄하기

네트워크 기능과 관련해 설정된 여러가지 값들이 포함된 정보 페이지를 인쇄할 수 있습니다. 이 페이지를 보고 현재 설정된 상태를 확인한 후, 사용 환경에 필요한 네트워크 설정값들을 변경하세요.

- 1 조작부의 [메뉴] 버튼을 반복해서 눌러 '네트워크'가 나타나면 [OK] 버튼을 누르세요.
- 2 [◀] 또는 [▶] 버튼을 눌러 '네트워크정보'가 나타나면 [OK] 버튼을 누르세요.
- 3 [◀] 또는 [▶] 버튼을 눌러 '예'가 나타나면 [OK] 버튼을 누르세요.
 - 네트워크 설정값 페이지가 인쇄됩니다.

TCP/IP 설정하기

TCP/IP 프로토콜을 사용한다면 IP 주소, 서브넷 마스크, 게이트웨이를 설정해야 합니다. 자동 할당 방법을 선택할 수도 있고 수동으로 입력할 수도 있습니다.



참고

TCP/IP 프로토콜이 설정되어야 TCP/IP 를 사용할 수 있습니다.

조작부에서 입력하기

IP 주소, 서브넷 마스크, 게이트웨이 주소를 수동으로 입력할 수 있습니다. 자동 할당 서버가 없는 환경이면 수동으로 입력하세요.

- 1 조작부의 [메뉴] 버튼을 반복해서 눌러 '네트워크'가 나타나면 [OK] 버튼을 누르세요.
- 2 'TCP/IP'가 나타나면 [OK] 버튼을 누르세요.
- 3 [◀] 또는 [▶] 버튼을 눌러 '고정 IP'가 나타나면 [OK] 버튼을 누르세요.
- 4 [◀] 또는 [▶] 버튼을 눌러 'IP 주소'가 나타나면 [OK] 버튼을 누르세요.
- 5 숫자 버튼을 눌러 IP 주소를 입력하고 [OK] 버튼을 누르세요.
- 6 숫자 버튼을 눌러 서브넷 마스크를 입력하고 [OK] 버튼을 누르세요.
- 7 숫자 버튼을 눌러 게이트웨이 주소를 입력하고 [OK] 버튼을 누르세요.
- 8 끝내려면 [정지] 버튼을 누르세요.

SetIP 로 네트워크 설정하기

SetIP 프로그램은 네트워크 카드의 고유 번호인 MAC 주소를 이용하여 네트워크 IP 를 설정하는 프로그램입니다. 특히 네트워크 관리자가 여러 대의 프린터를 설정해야 할 경우 유용하게 쓸 수 있습니다.



참고

만약 네트워크 IP 를 DHCP 를 이용하여 설정하려면 Bonjour 프로그램을 사용하는 것을 권장합니다. 인터넷 <http://developer.apple.com/networking/bonjour/download/> 에서 사용하는 컴퓨터의 운영체제에 맞는 프로그램을 다운로드하여 화면에 나오는 설명대로 진행하면 됩니다. 이 프로그램은 네트워크 설정값을 자동으로 변경하여, DHCP 를 이용할 때 네트워크 상에서 매번 프린터를 설정 할 필요가 없게 해 줍니다. 단, 리눅스 운영체제에서는 지원하지 않습니다.

SetIP 프로그램 설치하기

- 1 제공된 설치 CD 를 컴퓨터의 CD-ROM 드라이브에 넣으세요.
- 2 윈도우 탐색기를 시작한 후 X 드라이브를 여세요.
(X 는 CD-ROM 드라이브를 의미합니다.)
- 3 Application 폴더에 있는 SetIP 폴더를 여세요
- 4 Setup.exe 더블클릭한 후 원하는 언어를 선택하세요.
- 5 [확인] 을 클릭하여 프로그램 설치를 시작하세요.

SetIP 프로그램 사용하기

- 1 네트워크 정보 페이지를 인쇄하여 MAC Address (하드웨어 주소) 를 확인하세요. ▶ 236 쪽 참조
- 2 윈도우의 [시작] → [모든 프로그램] → [삼성 네트워크 프린터 유틸리티] → [SetIP] → [SetIP] 를 선택하세요.
- 3 SetIP 화면이 나타나면 (수동 설정) 을 클릭하여 TCP/IP 속성 설정 화면을 여세요.
- 4 하드웨어 주소란에 인쇄한 네트워크 정보의 MAC Address 를 입력한 다음 사용하고 하는 IP 주소, 서브네트 마스크, 기본 게이트웨이를 입력한 후 [설정] 을 누르세요.



참고

MAC Address 의 콜론 (:) 은 입력되지 않습니다.

-
- 5 설정을 확인한 후 [OK] 를 선택하세요.
자동으로 네트워크 정보 페이지가 출력됩니다. 사용하고자 하는 네트워크 정보가 정상적으로 입력되었는지 확인하세요.

-
- 6 프로그램을 닫기 위해 [종료] 를 누르세요.

자동 할당 서버 설정하기

BOOTP, DHCP 등의 자동 할당 서버를 사용하고 있는 환경이면 각 자동 할당 서버를 사용 상태로 하면 됩니다. IP, 게이트웨이, 서브넷 마스크 주소는 서버에서 자동으로 할당됩니다.



참고

만약 네트워크 IP 를 DHCP 를 이용하여 설정하려면 Bonjour 프로그램을 사용하는 것을 권장합니다. 인터넷 <http://developer.apple.com/networking/bonjour/download/> 에서 사용하는 컴퓨터의 운영체제에 맞는 프로그램을 다운로드하여 화면에 나오는 설명대로 진행하면 됩니다. 이 프로그램은 네트워크 설정값을 자동으로 변경하여, DHCP 를 이용할 때 네트워크 상에서 매번 프린터를 설정 할 필요가 없게 해 줍니다. 단, 리눅스 운영체제에서는 지원하지 않습니다.

-
- 1 조작부의 [메뉴] 버튼을 반복해서 눌러 '네트워크' 가 나타나면 [OK] 버튼을 누르세요.
 - 2 'TCP/IP' 가 나타나면 [OK] 버튼을 누르세요.
 - 3 [◀] 또는 [▶] 버튼을 눌러 'DHCP' 또는 'BOOTP' 를 선택하고 [OK] 버튼을 누르세요.
 - 4 끝내려면 [정지] 버튼을 누르세요.

네트워크 속도 설정하기

네트워크에 연결되었을 때의 통신 속도를 선택해야 합니다.

-
- 1 조작부의 [메뉴] 버튼을 반복해서 눌러 '네트워크' 가 나타나면 [OK] 버튼을 누르세요.
 - 2 [◀] 또는 [▶] 버튼을 눌러 '이더넷속도' 가 나타나면 [OK] 버튼을 누르세요.
 - 3 [◀] 또는 [▶] 버튼을 눌러 사용할 속도를 선택하고 [OK] 버튼을 누르세요.
 - 4 끝내려면 [정지] 버튼을 누르세요.

네트워크 설정값 초기상태로 만들기

제품 구입 시의 상태로 초기화할 수 있습니다.

- 1 조작부의 [메뉴] 버튼을 반복해서 눌러 '네트워크'가 나타나면 [OK] 버튼을 누르세요.
- 2 [◀] 또는 [▶] 버튼을 눌러 '설정값초기화'가 나타나면 [OK] 버튼을 누르세요.
- 3 [◀] 또는 [▶] 버튼을 눌러 '예'가 나타나면 [OK] 버튼을 누르세요.
- 4 제품의 전원을 껐다가 다시 켜세요.

리눅스에서 사용하기

프린터 소프트웨어를 설치하려면 Samsung 웹사이트에서 Linux 소프트웨어 패키지를 다운로드해야 합니다. 소프트웨어를 설치하려면 아래 절차를 수행하세요.

프로그램 설치하기

설치전 컴퓨터 환경 확인하기

호환 가능한 OS	<ul style="list-style-type: none">• RedHat 8.0, 9.0 (32 bit)• RedHat Enterprise Linux WS 4, 5 (32/64 bit)• Fedora Core 1~7 (32/64 bit)• Mandrake 9.2 (32 bit), 10.0, 10.1 (32/64 bit)• Mandriva 2005, 2006, 2007 (32/64 bit)• SuSE Linux 8.2, 9.0, 9.1 (32 bit)• SuSE Linux 9.2, 9.3, 10.0, 10.1, 10.2 (32/64 bit)• SuSE Linux Enterprise Desktop 9, 10 (32/64 bit)• Ubuntu 6.06, 6.10, 7.04 (32/64 bit)• Debian 3.1, 4.0 (32/64 bit)
하드웨어 (권장사항)	<ul style="list-style-type: none">• 팬티엄 IV 2.4 GHz (IntelCore2) 이상• RAM 512MB 이상 (1024 MB 권장)• HDD 1GB 이상
소프트웨어	<ul style="list-style-type: none">• Linux Kernel 2.4 이상• Glibc 2.2 이상• CUPS• SANE



큰 이미지를 스캔하려면 300 MB 이상의 Swap 파티션이 설정되어 있어야 합니다.

참고

설치하기

- 제품과 컴퓨터를 연결하세요. ▶ 38 쪽 참조
- 전원 코드를 연결하고 전원 스위치를 켭니다. ▶ 41 쪽 참조

- 1 'Administrator Login' 화면이 나타나면 Login란에 'root'를 입력하고 시스템 비밀번호를 입력하세요.



- 프린터 드라이버를 설치하려면 super user로서 로그인해야 합니다.
- 관리자 권한이 없다면 시스템 관리자에게 문의하세요.

참고

- 2 Samsung 웹사이트에서 Unified Linux Driver 패키지를 다운로드하여 압축을 푸세요.

3 바탕화면 하단의  아이콘을 클릭하세요 . Terminal screen 이 나타나면 다음을 입력하세요 .

- CD-ROM 이 secondary master 이고 마운트 위치가 mnt/cdrom 이라면 ,
[root@localhost root]#mount -t iso9660/dev/hdc/mnt/cdrom
[root@localhost root]#cd /mnt/cdrom/Linux
[root@localhost root]#./install.sh



참고

그래픽 인터페이스를 사용하지 않거나 소프트웨어를 설치할 수 없는 경우에는 텍스트 모드에서 드라이버를 사용해야 합니다 . 단계 3~4 를 수행한 후 Terminal 화면에 표시되는 지시를 따르세요 .

4 [Install] 을 클릭하세요 .

5 [Next] 를 클릭하세요 .



6 설치가 끝나면 [Finish] 를 클릭하세요 .

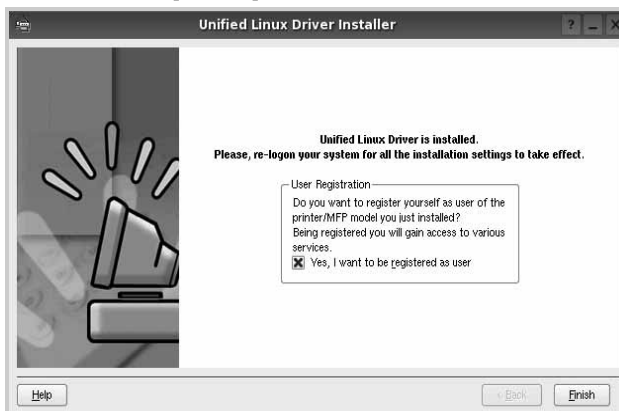



참고

- 텍스트 모드에서 드라이버 설치하기
만약 그래픽 환경에서 설치가 되지 않을 때는 텍스트 모드로 설치 할 수 있습니다 .
단계 1 에서 단계 3 까지 하고 터미널 화면을 열어 아래와 같이 입력한 다음 터미널 화면
지시대로 따라하세요 . 드라이버 설치가 완료 됩니다 .
[root@localhost Linux]# ./install.sh
- 텍스트 모드에서 드라이버 삭제하기
터미널 화면을 열어 아래와 같이 입력한 다음 터미널 화면 지시대로 따라하세요 .
드라이버가 삭제됩니다 .
[root@localhost Linux]# ./uninstall.sh

프로그램 삭제하기

프로그램 삭제하기

- 1 'Administrator Login' 화면이 나타나면 Login 란에 'root' 를 입력하고
시스템 비밀번호를 입력하세요 .



참고

- 프린터 드라이버를 설치하려면 super user 로서 로그인해야 합니다 .
- 관리자 권한이 없다면 시스템 관리자에게 문의하세요 .

- 2 바탕화면 하단의  아이콘을 클릭하세요 . Terminal screen 이 나타나면 다음을
입력하세요 .

- CD-ROM 이 secondary master 이고 마운트 위치가 mnt/cdrom 이라면 ,
[root@localhost root]#mount -t iso9660/dev/hdc/mnt/cdrom
[root@localhost root]#cd /mnt/cdrom/Linux
[root@localhost root]#./uninstall.sh

- 3 [Uninstall] 을 클릭하세요 .

- 4 [Next] 를 클릭하세요 .



- 5 [Finish] 를 클릭하세요 .

SetIP 로 네트워크 설정하기

SetIP 프로그램은 네트워크 카드의 고유 번호인 MAC 주소를 이용하여 네트워크 IP 를 설정하는 프로그램입니다 . 특히 네트워크 관리자가 여러 대의 프린터를 설정해야 할 경우 유용하게 쓸 수 있습니다 .

SetIP 프로그램은 프린터 드라이버 설치시 자동으로 설치됩니다 .

SetIP 프로그램 사용하기

- 1 네트워크 정보 페이지를 인쇄하여 MAC Address (하드웨어 주소) 를 확인하세요 . ▶ 236 쪽 참조
- 2 /opt/Samsung/mfp/share/utils/ 를 열어주세요 .
- 3 SetIPApplet.html 파일을 더블 클릭하세요 .
- 4 SetIP 화면이 나타나면  (수동 설정) 을 클릭하여 TCP/IP 속성 설정 화면을 여세요 .
- 5 하드웨어 주소란에 인쇄한 네트워크 정보의 MAC Address 를 입력한 다음 사용하고자 하는 IP 주소 , 서브네트 마스크 , 기본 게이트웨이를 입력한 후 [설정] 을 누르세요 .



참고

MAC Address 의 콜론 (:) 은 입력되지 않습니다 .

- 6 자동으로 네트워크 정보 페이지가 출력됩니다 . 사용하고자 하는 네트워크 정보가 정상적으로 입력되었는지 확인하세요 .
- 7 프로그램을 닫아주세요 .

Unified Driver Configurator 사용하기

Unified Driver Configurator 는 제품을 구성하기 위해 제공되는 기본적인 프로그램입니다 .
Unified Driver Configurator 를 이용해 제품의 프린터 및 스캐너 기능을 설정할 수 있고 인쇄 및 스캔 포트를 하나의 I/O 채널로 사용하기 위한 옵션을 설정할 수도 있습니다 .

Unified Linux 드라이버가 바르게 설치되면 Unified Driver Configurator 프로그램 실행 아이콘이 바탕화면에 자동으로 나타납니다 .

Unified Driver Configurator 열기

- 1 바탕화면에서 Unified Driver Configurator 아이콘을 더블 클릭하거나 [시작] 메뉴에서 [Samsung MFP] → [Unified Driver Configurator] 를 선택하세요 .
- 2 화면 오른쪽에 있는 각 버튼을 클릭해 필요한 화면을 연 후 항목을 설정하세요 .

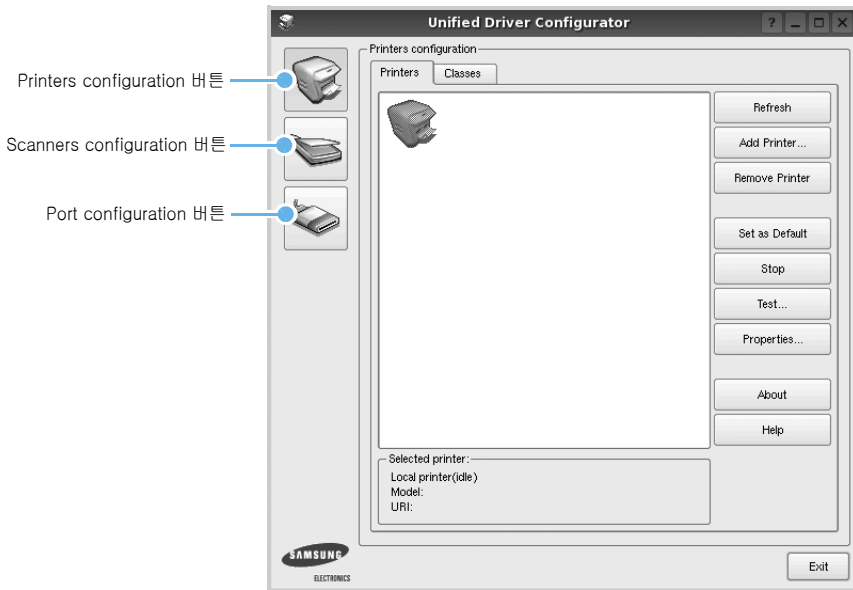

- 온라인 도움말을 사용하려면 [Help] 를 클릭하세요 .

- 3 설정이 끝나면 [Exit] 를 클릭해 화면을 닫으세요 .

Printers configuration 화면 사용하기

프린터 기능을 설정할 수 있는 Printers configuration 화면에는 [Printers] 탭과 [Classes] 탭이 있습니다.

Printers 탭

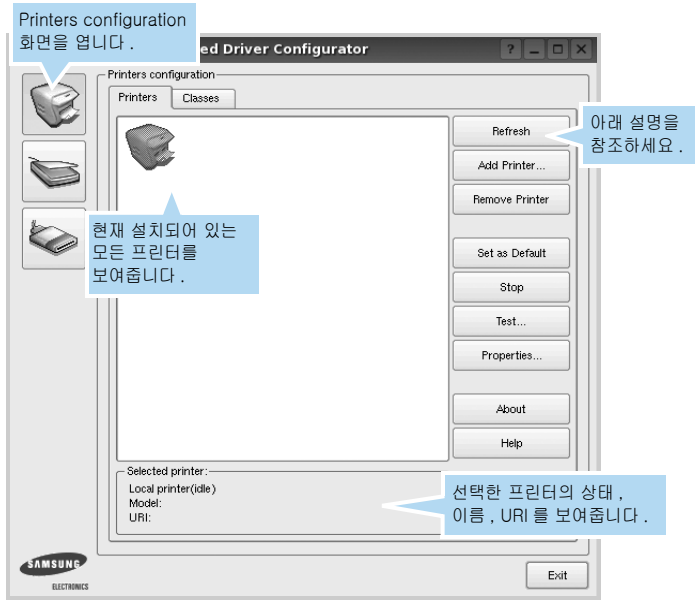

다음과 같은 버튼을 사용할 수 있습니다.

- **Refresh** : 설치된 프린터 목록을 갱신합니다.
- **Add Printer** : 새 프린터를 추가할 수 있습니다.
- **Remove Printer** : 프린터를 삭제할 수 있습니다.
- **Set as Default** : 선택한 프린터를 기본 프린터로 설정합니다.
- **Stop/Start** : 프린터 작업을 멈추거나 시작합니다.
- **Test** : 선택한 프린터로 시험페이지를 인쇄합니다.
- **Properties** : 프린터의 설정 환경을 확인하거나 바꿀 수 있습니다. ▶ 184 쪽 참조

Classes 탭

사용할 수 있는 프린터 클래스 목록을 보여줍니다 .

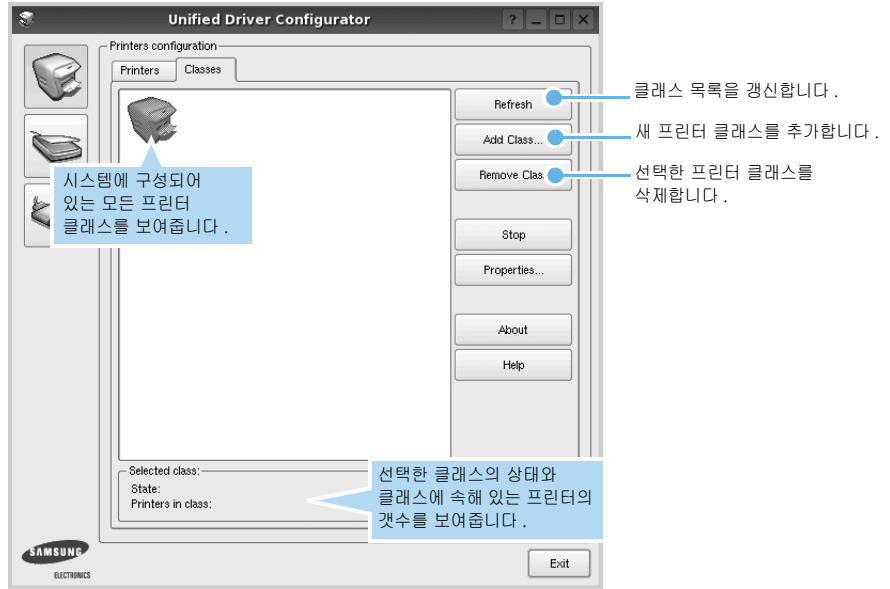

Scanners configuration 화면 사용하기

이 화면에서는 설치되어 있는 스캐너 목록을 볼 수 있고 각 스캐너의 작업상태를 확인할 수 있습니다 . 또한 이미지를 스캔할 수 있습니다 .

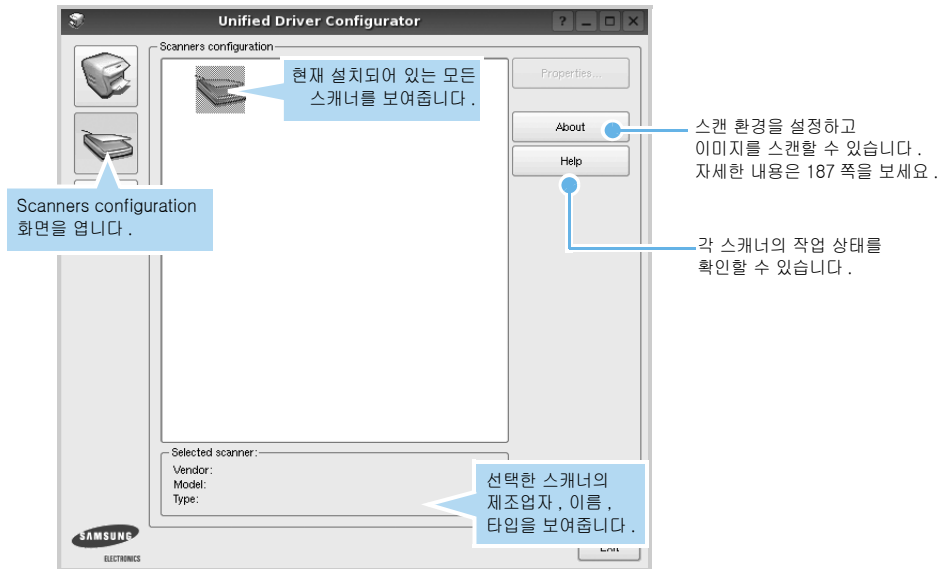

Port configuration 화면 사용하기

이 화면에서는 포트 목록을 볼 수 있고 각 포트의 상태를 확인할 수 있습니다.

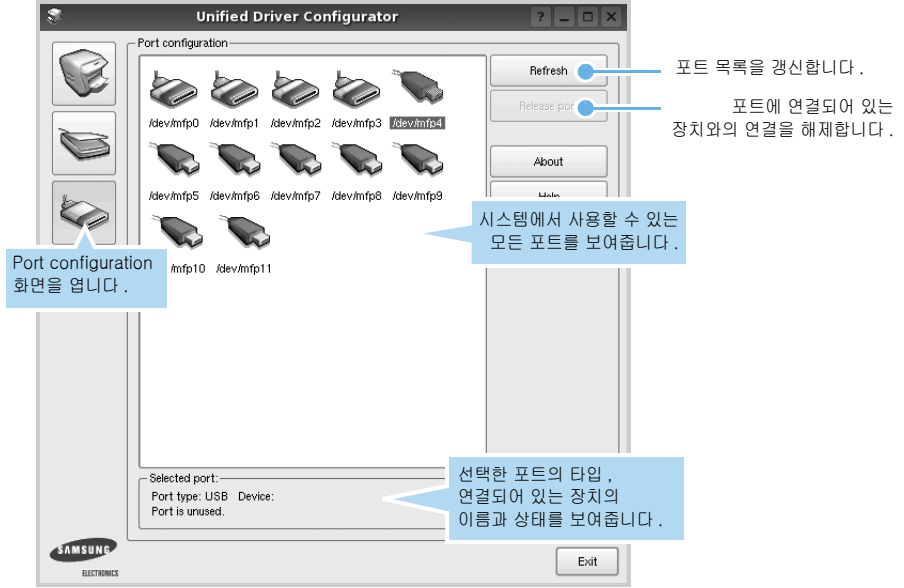

참고

인쇄 포트와 스캐너 포트 공유

본 제품은 인쇄 포트와 스캔 포트를 하나로 사용합니다. 프린터 드라이버를 설치할 때 포트를 선택하면 스캐너 드라이버는 자동으로 이 포트를 선택하게 되고 따라서 Port configuration 화면에서 해당 포트의 상태를 확인해 보면 제품에서 인쇄 또는 스캔 작업을 하고 있는지 한번에 확인할 수 있게 됩니다.

프린터 설정하기

'Printers configuration' 화면에서 제공되는 [Properties] 버튼을 이용해 제품의 프린터 기능을 사용하기 위한 여러가지 환경을 구성할 수 있습니다 .

1 Unified Driver Configurator 를 실행하세요 .

- 프로그램이 실행되면 'Printer configuration' 화면이 자동으로 나타납니다. 필요한 경우 오른쪽에 있는 버튼을 눌러 화면을 여세요 .

2 프린터 목록에서 프린터 아이콘을 선택한 후 [Properties] 를 클릭하세요 .

- Printer Properties 화면이 열립니다 .

3 각 탭에 필요한 인쇄 환경을 설정하세요 .

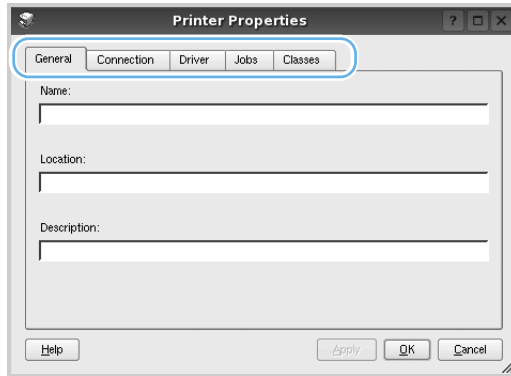

화면에 다섯개의 탭이 나타납니다 .

- **General** : 프린터의 위치와 이름을 바꿀 수 있습니다 . 이 탭에서 입력한 이름이 Printer configuration 화면의 프린터 목록에 나타나게 됩니다 .
- **Connection** : 프린터가 연결되어 있는 포트를 확인하거나 다른 포트를 선택할 수 있습니다 . 프린터를 사용하던 중에 포트를 바꿀 경우 이 탭에서 포트 설정을 새로 해주어야 합니다 .
- **Driver** : 프린터 드라이버를 확인하거나 다른 드라이버를 선택할 수 있습니다 . Options 버튼을 클릭하면 기본 장치 옵션을 설정할 수 있습니다 .
- **Jobs** : 현재 프린터에서 진행 중인 인쇄 작업 목록을 볼 수 있습니다. Cancel job 버튼을 클릭해 작업을 취소할 수 있고 Show completed jobs 를 선택하면 인쇄를 끝낸 작업도 목록에서 볼 수 있습니다 .
- **Classes** : 프린터가 속해 있는 프린터 클래스를 보여줍니다 . Add to Class 를 선택해 프린터를 다른 클래스로 지정할 수 있고 Remove from Class 를 선택해 프린터를 현재 클래스에서 삭제할 수 있습니다 .

4 [OK] 를 클릭해 설정한 값을 저장하세요 .

인쇄하기

응용프로그램에서 인쇄하기

CUPS 인쇄를 지원하는 리눅스 프로그램에서 인쇄할 수 있습니다 .

- 1 사용 중인 응용프로그램의 [File] 메뉴에서 [Print] 를 선택하세요 .
- 2 lpr 을 사용해서 [Print] 를 선택하세요 .
- 3 LPR GUI 화면이 열리면 프린터 목록에서 프린터를 선택하고 [Properties] 를 클릭하세요 .

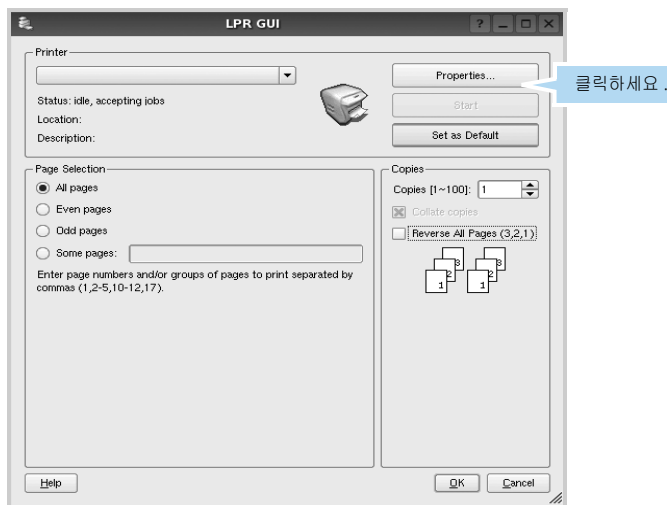

- 4 탭에서 필요한 항목을 사용해 인쇄 환경을 설정하세요 .

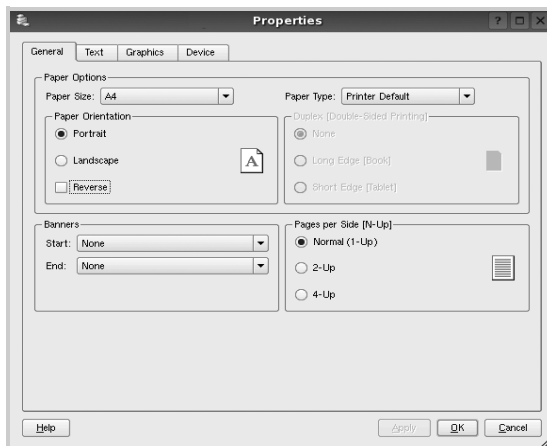

아래와 같은 네개의 탭을 사용해 인쇄 환경을 설정할 수 있습니다 .

- **General** : 용지 크기, 용지 종류, 인쇄 방향을 설정할 수 있고 양면 인쇄, 문서 처음과 마지막에 배너페이지 추가하기, 한장 당 인쇄할 페이지 수 등을 설정할 수 있습니다 .

- **Text** : 페이지 여백을 설정하거나 글자간, 컬럼 같은 텍스트 옵션을 설정할 수 있습니다.
- **Graphics** : 컬러, 이미지 크기, 이미지 위치 조정과 같은 이미지 파일을 인쇄할 때 사용되는 옵션을 설정할 수 있습니다.
- **Device** : 인쇄 해상도, 용지 공급원, 인쇄된 용지 배출 위치를 설정할 수 있습니다.

5 [OK] 를 클릭해 설정한 값을 저장하세요 .

6 [OK] 를 클릭하세요 .

- 인쇄가 시작되고 'Printing' 화면이 나타나 인쇄가 진행되는 과정을 보여줍니다 .
인쇄를 취소하려면 [Cancel] 을 클릭하세요 .

명령어로 인쇄하기

CUPS 방식 (명령어 입력 방식) 을 이용해 여러가지 종류의 파일을 인쇄할 수 있습니다 . 이 방식은 CUPS lpr 유틸리티에서 지원하는 것으로 Unified Linux 드라이버에서는 사용하기 쉬운 Samsung LPR 프로그램을 사용합니다 .

1 Linux Shell 명령어 창에 `lpr [file_name]` 을 입력하고 [Enter] 키를 누르세요 .

- lpr 만 입력하고 [Enter] 키를 누르면 'Select file(s) to print' 화면이 나타납니다 . 인쇄할 파일을 선택하고 [Open] 을 클릭하세요 .

2 'Samsung LPR' 화면에서 프린터를 선택하고 인쇄환경을 설정하세요 .
자세한 내용은 185 쪽을 참조하세요 .

3 [OK] 를 클릭하세요 .

- 인쇄가 시작됩니다 .

스캔하기

Unified Driver Configurator 프로그램의 'Scanners configuration' 화면을 이용해 문서를 스캔할 수 있습니다 .

1 바탕화면에 있는 [Unified Driver Configurator] 아이콘을 더블 클릭하세요 .

2  버튼을 클릭하여 'Scanners configuration' 화면을 여세요 .

3 목록에서 스캐너를 선택하세요 .

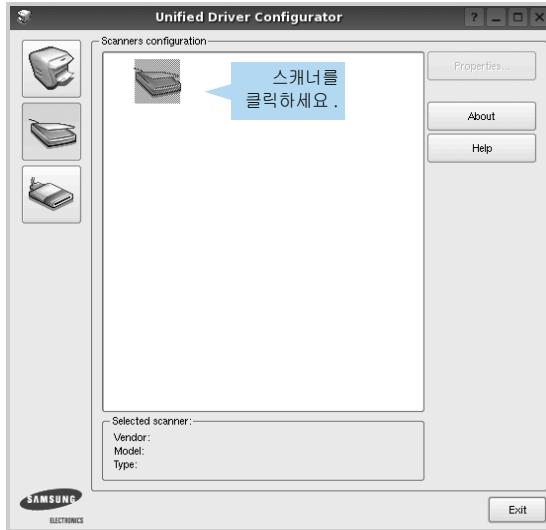

- 하나의 스캐너만 연결되어 있다면 목록에서 자동으로 선택됩니다 . 스캐너가 둘 이상 연결되어 있고 한 스캐너에서 이미 작업 중이더라도 다른 스캐너를 선택해서 동시에 두 개 이상의 스캔 작업을 진행할 수 있습니다 .



참고

목록에 나타나는 스캐너의 이름은 실제 스캐너의 이름과 다를 수 있습니다 .

4 [Properties] 를 클릭하세요 .

5 스캔할 원본을 원고 스캔 유리면에 또는 자동 원고 급지장치에 넣습니다 .

6 [Preview] 를 클릭하세요 .

- 이미지가 미리보기 화면에 나타납니다 .

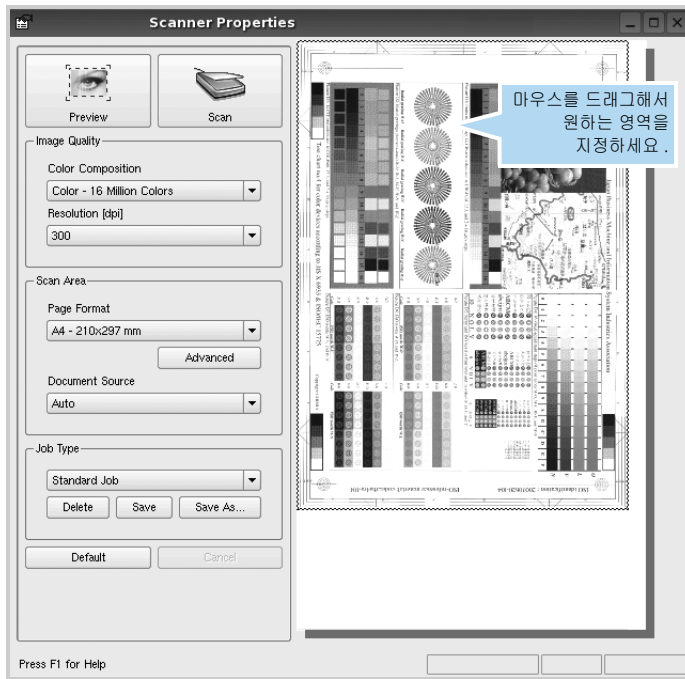

7 스캔 환경을 설정하세요 .

- **Image Quality** : 이미지 컬러와 해상도를 설정할 수 있습니다 .
- **Scan Area** : 페이지 크기를 선택할 수 있습니다 . 원하는 크기를 직접 입력하려면 [Advanced] 를 클릭하세요 .



참고

- 스캔 환경 설정값을 저장해 두었다가 불러오기할 수 있습니다 . 자세한 내용은 189 쪽을 참조하세요 .
- 기본값으로 되돌리려면 [Default] 를 클릭하세요 .

8 설정이 끝나면 [Scan] 을 클릭하세요 .

- 화면 아랫쪽에 상태막대가 나타나 스캔 과정을 보여줍니다 . 스캔을 취소하려면 [Cancel] 을 클릭하세요 .

9 Image Manager 화면이 열리고 스캔받은 이미지가 나타납니다.

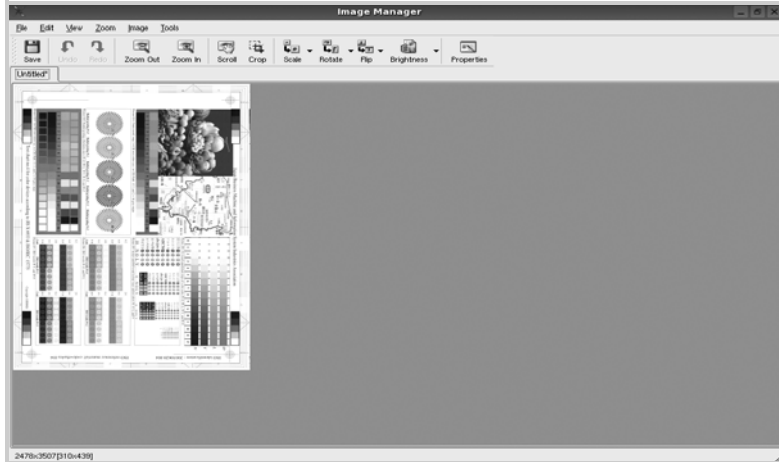

- 이미지 툴을 사용해 스캔된 이미지를 수정할 수 있습니다. 자세한 방법은 190 쪽을 참조하세요.

10 [Save] 를 클릭하세요.

11 이미지가 저장될 파일 디렉토리를 선택하고 파일 이름을 입력하세요.

12 [Save] 를 클릭하세요.

미리 저장된 스캔 환경 설정 사용하기

스캔 옵션 설정값을 저장해 두었다가 다음 스캔 작업시 불러오기해서 사용할 수 있습니다.

스캔 환경 설정 미리 저장하기

1 'Scanner Properties' 화면에서 각 스캔 환경을 설정하세요.

2 [Save As] 를 클릭하세요.

3 목록에 나타날 설정값의 이름을 입력하고 [OK] 를 클릭하세요.

- 설정값이 'Job Type' 목록에 추가됩니다.

저장해둔 환경 설정 자동선택하기

저장해둔 스캔 환경 설정값이 다음 스캔 작업시 자동으로 선택되도록 지정해둘 수 있습니다.

1 'Job Type' 목록에서 원하는 설정값 항목을 선택하세요.

2 [Save] 를 클릭하세요.

- 'Scanner Properties' 화면을 열면 지정된 설정값이 자동으로 선택됩니다.

저장해둔 환경 설정 삭제하기





- 1 'Job Type' 목록에서 원하는 설정값 항목을 선택하세요.
- 2 [Delete] 를 클릭하세요.

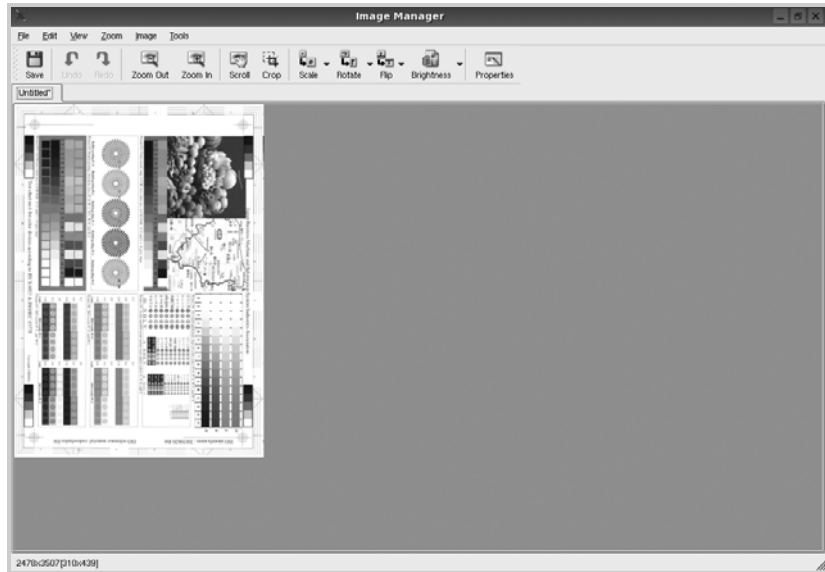





Image Manager 사용하기

이미지가 스캔된 후 Image Manager 프로그램이 자동으로 실행되어 여러가지 메뉴와 툴을 이용해 스캔 받은 이미지를 원하는대로 수정할 수 있습니다.



다음과 같은 도구를 사용해 이미지를 수정하세요.

도구	기능
 Save	이미지를 저장합니다.
 Undo	마지막 동작을 취소합니다.
 Redo	취소한 동작을 다시 실행합니다.
 Zoom Out	이미지를 축소합니다.
 Zoom In	이미지를 확대합니다.

도구	기능
 Scroll	이미지 화면을 이동합니다 .
 Crop	선택된 영역만 남도록 이미지를 잘라냅니다 .
 Scale	이미지 크기를 확대하거나 축소합니다 . 원하는 크기를 직접 입력하거나 배율을 입력할 수 있고 가로 또는 세로만 크기를 조정할 수 있습니다 .
 Rotate	이미지를 회전합니다 . 원하는 방향과 각도를 선택할 수 있습니다 .
 Flip	이미지를 가로 또는 세로로 대칭 이동할 수 있습니다 .
 Brightness	이미지 밝기 또는 대비를 조정할 수 있고 이미지의 색상값을 반전시킬 수 있습니다 .
 Properties	이미지에 대한 정보를 보여줍니다 .



자세한 Image Manager 프로그램 사용법은 온라인 도움말을 참조하세요 .

참고

9장 USB 메모리

USB 메모리란 ?

제품에 연결하기

이미지 스캔하여 USB 메모리에 저장하기

저장된 파일 인쇄하기

데이터 백업 , 복원하기

USB 메모리 용량 확인하기

USB 메모리 포맷하기

디지털 카메라에서 바로 인쇄하기

USB 메모리란 ?

별도의 드라이버없이 USB 포트에 연결해 바로 읽기, 쓰기, 지우기를 할 수 있는 휴대용 메모리 저장장치입니다.

제품 앞쪽에 있는 USB 포트에 이 USB 메모리를 연결하면 제품이 USB 메모리를 자동으로 인식해 다음과 같이 사용할 수 있습니다.

- 문서를 스캔해 USB 메모리에 이미지 파일을 저장할 수 있습니다.
- USB 메모리에 저장되어 있는 파일을 인쇄할 수 있습니다.
- 주소록, 제품의 시스템 설정값을 백업할 수 있습니다.
- 백업한 데이터를 제품에 다시 복구할 수 있습니다.
- 저장된 스캔 이미지를 삭제할 수 있습니다.
- USB 메모리를 포맷할 수 있고 현재 사용할 수 있는 메모리 용량을 확인할 수 있습니다.

제품에 연결하기

USB 포트는 제품 앞쪽에 위치하고 있습니다. 이 포트는 USB 1.1 과 USB 2.0 메모리 전용 포트입니다.



주의

- 제품 사용중에는 USB 메모리를 빼지 마세요. 제품에 손상을 줄 수 있습니다.
- USB 메모리 제조사에서 제공하는 다양한 부가기능 (예를 들어, 보안키, 보안영역, 부팅 디스크, 암호설정 등) 을 사용할 경우, 본 제품에는 사용하지 않도록 주의하세요. 부가기능을 사용하는 USB 메모리에 저장된 파일들을 사용할 수 없게 되거나, USB 메모리가 인식되지 않을 수 있습니다. 자세한 설명은 USB 메모리 제조사에서 제공하는 설명서를 참고하세요.
- USB 메모리의 파일 시스템에 따라 인식되지 않을 수 있습니다.
- USB 메모리는 표준 사양품 (Connector Style: A Plug Type) 을 사용하십시오.

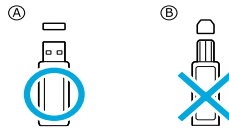

- 표준품이 아닐경우 USB 메모리가 동작하지 않을 수 있습니다.

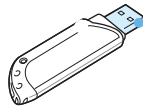

컨넥터부가 금속재질로 차폐된 (shielded) 된 USB 메모리를 사용하세요.

제품 앞쪽에 있는 USB 포트에 USB 메모리를 꽂으세요.

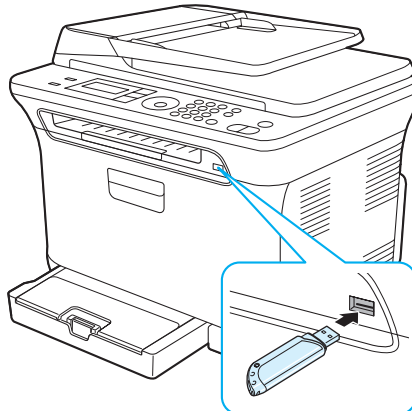

- USB 메모리를 자동으로 인식해 USB 메모리를 사용할 수 있는 상태가 됩니다.
- 9 장 USB 메모리 : USB 메모리란 ?

이미지 스캔하여 USB 메모리에 저장하기

기본값으로 스캔하기

기본으로 지정된 이미지 크기, 파일 형식 등으로 스캔할 수 있습니다.



주의

USB 메모리 제조사에서 제공하는 다양한 부가기능 (예를 들어, 보안키, 보안영역, 부팅디스크, 암호설정 등) 을 사용할 경우, 본 제품에는 사용하지 않도록 주의하세요. 부가기능을 사용하는 USB 메모리에 저장된 파일들을 사용할 수 없게 되거나, USB 메모리가 인식되지 않을 수 있습니다. 자세한 설명은 USB 메모리 제조사에서 제공하는 설명서를 참고하세요.

1 스캔할 원본을 넣습니다.

- 원고 스캔 유리면에 넣으려면 ▶116쪽, 자동 원고 급지장치에 넣으려면 ▶115쪽을 참조하세요.

2 USB 메모리를 제품에 연결하세요. ▶ 194 쪽 참조

- USB 메모리를 연결하면 제품이 USB 메모리를 자동으로 인식합니다.

3 조작부의 [스캔 / 이메일] 버튼을 누르세요.

4 'USB 로스캔' 이 나타나면 [OK] 버튼을 누르세요.

5 'USB 로 스캔 준비 완료' 가 나타나면 [컬러 시작] 또는 [흑백 시작] 버튼을 누르세요.

- 스캔이 시작되고 스캔된 이미지는 USB 메모리에 저장됩니다.



참고

[컬러 시작] 또는 [흑백 시작] 버튼은 단순히 스캔 시작의 의미일뿐 스캔되는 이미지의 색상을 지정하지는 않습니다. 스캔되는 이미지의 색상은 설정된 스캔 기본 환경에 따라 결정됩니다. 스캔 기본환경 선택하기를 참조하세요.

6 추가로 스캔 할 문서가 있다면 [◀] 또는 [▶] 버튼을 눌러 ' 예 ' 를 선택하고, 더 이상 없다면 ' 아니오 ' 를 선택하고 [OK] 버튼을 누르세요.

7 끝내려면 [정지 / 기능복귀] 버튼을 누르세요.

스캔 설정값 변경하기

스캔 작업을 시작하기 전에 원본의 상태나 원하는 이미지 품질에 맞게 스캔 환경 설정을 바꿀 수 있습니다 .

- 1 조작부의 [스캔 / 이메일] 버튼을 누르세요 .
- 2 [메뉴] 버튼을 눌러 화면에 ' 스캔기능 ' 이 나타나면 [OK] 버튼을 누르세요 .
- 3 [◀] 또는 [▶] 버튼을 눌러 ' USB 기능 ' 이 나타나면 [OK] 버튼을 누르세요 .
- 4 [◀] 또는 [▶] 버튼을 눌러 원하는 스캔 설정 항목을 선택하고 [OK] 버튼을 누르세요 .
 - 원고크기 : 이미지 크기를 설정하세요 .
 - 원고타입선택 : 원본 문서의 종류를 설정하세요 .
 - 해상도 : 이미지 해상도를 설정하세요 .
 - 스캔컬러 : 컬러 모드를 설정하세요 .
' 흑백 ' 으로 선택시에 스캔 포맷에서 ' JPEG ' 를 선택할 수 없습니다 .
 - 스캔포맷 : 스캔된 이미지가 저장될 포맷을 설정하세요 .
' JPEG ' 으로 선택시에 스캔 컬러에서 ' 흑백 ' 을 선택할 수 없습니다 .
- 5 끝내려면 [정지 / 기능복귀] 버튼을 누르세요 .

스캔 기본값 변경하기

스캔할 때마다 설정값을 바꾸는 것이 번거롭다면 각 스캔 방법에 맞게 자주 사용하는 스캔 환경을 기본값으로 설정해 둘 수 있습니다.

- 1 조작부의 [스캔 / 이메일] 버튼을 누르세요 .
 - 2 [메뉴] 버튼을 반복해서 눌러 화면에 ' 스캔설정 ' 이 나타나면 [OK] 버튼을 누르세요 .
 - 3 ' 기본값설정 ' 이 나타나면 [OK] 버튼을 누르세요 .
 - 4 'USB 기본값' 이 나타나면 [OK] 버튼을 누르세요 .
 - 5 [◀] 또는 [▶] 버튼을 눌러 원하는 설정 항목을 선택한 뒤 [OK] 버튼을 누르세요 .
 - 원고크기 : 이미지 크기를 설정하세요 .
 - 원고타입선택 : 원본의 종류를 설정하세요 .
 - 해상도 : 이미지 해상도를 설정하세요 .
 - 스캔 컬러 : 컬러 모드를 설정하세요 .
'흑백'으로 선택시에 스캔 포맷에서 'JPEG'를 선택할 수 없습니다.
 - 스캔 포맷 : 스캔된 이미지가 저장될 포맷을 설정하세요 .
'JPEG'으로 선택시에 스캔 컬러에서 '흑백'을 선택할 수 없습니다 .
 - 6 다른 항목을 설정하려면 5 번의 단계를 반복하세요 .
 - 7 끝내려면 [정지 / 기능복귀] 버튼을 누르세요 .
-

이미지 파일 삭제하기

USB 메모리에 저장되어 있는 이미지 파일을 삭제할 수 있습니다 .

- 1 USB 메모리를 제품에 연결하세요 . ▶ 194 쪽 참조
 - USB 메모리를 연결하면 제품이 USB 메모리를 자동으로 인식합니다 .
- 2 조작부의 [USB 연결] 버튼을 누르세요 .
- 3 [◀] 또는 [▶] 버튼을 눌러 '파일관리'가 나타나면 [OK] 버튼을 누르세요 .
- 4 '삭제'가 나타나면 [OK] 버튼을 누르세요 .
- 5 [◀] 또는 [▶] 버튼을 눌러 삭제할 파일이나 폴더를 선택한 후 [OK] 버튼을 누르세요 .
 - 선택한 폴더에 하위 폴더가 있으면 폴더 이름 앞에 'D'가 표시됩니다
- 6 5 번 단계에서 파일을 선택했다면 2 초 동안 선택한 파일의 크기를 보여줍니다 . 7 번 단계로 가세요 .

5 번 단계에서 폴더를 선택했다면 선택한 폴더 안에 들어 있는 첫번째 파일이 화면에 나타납니다 . [◀] 또는 [▶] 버튼을 눌러 폴더 안에 들어있는 파일 중에서 삭제할 파일을 선택한 후 [OK] 버튼을 누르세요 .
- 7 삭제 확인 화면이 나타나면 [◀] 또는 [▶] 버튼을 눌러 '예'를 선택하고 [OK] 버튼을 누르세요 .
 - 선택한 파일이 삭제됩니다 .
- 8 계속 다른 파일을 삭제 하려면 4 번 부터 7 번 단계를 반복하세요 .
- 9 끝내려면 [정지 / 기능복귀] 버튼을 누르세요 .

저장된 파일 인쇄하기

USB 메모리에 저장된 파일 중에서 TIFF, BMP, JPEG 등의 형식 파일을 바로 인쇄할 수 있습니다.

지원되는 파일에 따른 사양은 다음과 같습니다.

- BMP : BMP Uncompressed
- TIFF : TIFF 6.0 Baseline
Copyright© 1988-1997, Sam Leffler
Copyright© 1991-1997, Silicon Graphics, Inc.
- JPEG : JPEG Baseline
Copyright© 1991-1998, Thomas G. Lane



주의

USB 메모리 제조사에서 제공하는 다양한 부가기능 (예를 들어, 보안키, 보안영역, 부팅디스크, 암호설정 등) 을 사용할 경우, 본 제품에는 사용하지 않도록 주의하세요. 부가기능을 사용하는 USB 메모리에 저장된 파일들을 사용할 수 없게 되거나, USB 메모리가 인식되지 않을 수 있습니다. 자세한 설명은 USB 메모리 제조사에서 제공하는 설명서를 참고하세요.

1 USB 메모리를 제품에 연결하세요. ▶ 194 쪽 참조

- USB 메모리를 연결하면 제품이 USB 메모리를 자동으로 인식합니다.

2 조작부의 [USB 연결] 버튼을 누르세요.

3 [◀] 또는 [▶] 버튼을 눌러 'USB 인쇄' 가 나타나면 [OK] 버튼을 누르세요.

4 [◀] 또는 [▶] 버튼을 눌러 인쇄할 파일이나 폴더를 선택하고 [OK] 버튼을 누르세요.

- 선택한 폴더에 하위 폴더가 있으면 폴더 이름 앞에 'D' 가 표시됩니다.

5 4 번 단계에서 파일을 선택했다면 6 번 단계로 가세요.

4 번 단계에서 폴더를 선택했다면 [◀] 또는 [▶] 버튼을 눌러 인쇄할 파일을 선택하고 [OK] 버튼을 누르세요.

6 [◀] 또는 [▶] 버튼 또는 숫자버튼을 눌러 원하는 인쇄 매수를 입력하세요.

7 [컬러 시작] 또는 [흑백 시작] 버튼을 누르면 선택한 파일이 인쇄됩니다.

- [컬러 시작]: 컬러 인쇄
- [흑백 시작]: 흑백 인쇄

8 다른 파일을 계속해서 인쇄하려면 [◀] 또는 [▶] 버튼을 눌러 '예' 를 선택하고 그렇지 않다면 '아니오' 를 선택하고 [OK] 버튼을 누르세요.

9 끝내려면 [정지 / 기능복귀] 버튼을 누르세요 .

데이터 백업 , 복원하기

제품의 메모리에 저장되어 있는 데이터는 정전이나 저장상의 문제로 인해 지워질 수 있습니다 .
이런 경우 메모리에 저장되어 있는 데이터를 백업해 두면 데이터 손실을 방지할 수 있습니다 .
백업이 가능한 데이터는 주소록 목록과 시스템 설정값입니다 .

데이터 백업하기

- 1 USB 메모리를 제품에 연결하세요 . ▶ 194 쪽 참조
 - USB 메모리를 연결하면 제품이 USB 메모리를 자동으로 인식합니다 .
- 2 조작부의 [메뉴] 버튼을 반복해서 눌러 ' 시스템설정 ' 이 나타나면 [OK] 버튼을 누르세요 .
- 3 ' 제품설정 ' 이 나타나면 [OK] 버튼을 누르세요 .
- 4 [◀] 또는 [▶] 버튼을 눌러 ' 설정내보내기 ' 가 나타나면 [OK] 버튼을 누르세요 .
- 5 [◀] 또는 [▶] 버튼을 눌러 백업할 데이터를 선택하세요 .
 - 주소록 : 주소록에 저장되어 있는 팩스 번호를 백업합니다 .
 - 데이터설정 : 시스템 설정값을 백업합니다 .
- 6 [OK] 버튼을 누르면 백업이 시작됩니다 .
 - 백업할 파일이 이미 메모리에 저장되어 있는 경우 덮어쓰기를 하려면 ' 예 ' 를 선택하고 취소하려면 ' 아니오 ' 를 선택하세요 .
- 7 끝내려면 [정지 / 기능복귀] 버튼을 누르세요 .

데이터 복원하기

- 1 USB 메모리를 제품에 연결하세요 . ▶ 194 쪽 참조
 - USB 메모리를 연결하면 제품이 USB 메모리를 자동으로 인식합니다 .
- 2 조작부의 [메뉴] 버튼을 반복해서 눌러 ' 시스템설정 ' 이 나타나면 [OK] 버튼을 누르세요 .
- 3 ' 제품설정 ' 이 나타나면 [OK] 버튼을 누르세요 .

-
- 4 [◀] 또는 [▶] 버튼을 눌러 ' 설정가져오기 ' 가 나타나면 [OK] 버튼을 누르세요 .

 - 5 [◀] 또는 [▶] 버튼을 눌러 복원할 데이터를 선택하고 [OK] 버튼을 누르세요 .

 - 6 [◀] 또는 [▶] 버튼을 눌러 복원할 파일을 선택하고 [OK] 버튼을 누르세요 .

 - 7 확인 메시지가 나타나면 ' 예 ' 를 선택하고 [OK] 버튼을 누르세요 .
 - USB 메모리에 저장되어 있던 데이터가 제품의 메모리에 저장됩니다 .

 - 8 끝내려면 [정지 / 기능복귀] 버튼을 누르세요 .

USB 메모리 용량 확인하기

-
- 1 USB 메모리를 제품에 연결하세요 . ▶ 194 쪽 참조
 - USB 메모리를 연결하면 제품이 USB 메모리를 자동으로 인식합니다 .

 - 2 조작부의 [USB 연결] 버튼을 누르세요 .

 - 3 [◀] 또는 [▶] 버튼을 눌러 ' 메모리용량 ' 이 나타나면 [OK] 버튼을 누르세요 .
 - 사용 가능한 메모리 용량이 화면에 표시됩니다 .

 - 4 끝내려면 [정지 / 기능복귀] 버튼을 누르세요 .

USB 메모리 포맷하기

- 1 USB 메모리를 제품에 연결하세요 . 194 쪽 참조
 - USB 메모리를 연결하면 제품이 USB 메모리를 자동으로 인식합니다 .
- 2 조작부의 [USB 연결] 버튼을 누르세요 .
- 3 [◀] 또는 [▶] 버튼을 눌러 '파일관리' 가 나타나면 [OK] 버튼을 누르세요 .
- 4 [◀] 또는 [▶] 버튼을 눌러 '포맷' 이 나타나면 [OK] 버튼을 누르세요 .
- 5 포맷 확인 화면이 나타나면 [◀] 또는 [▶] 버튼을 눌러 '예' 를 선택하고 [OK] 버튼을 누르세요 .
 - USB 메모리에 저장된 모든 파일이 삭제됩니다 .
- 6 끝내려면 [정지 / 기능복귀] 버튼을 누르세요 .

디지털 카메라에서 바로 인쇄하기

PictBridge 모드가 있는 디지털 카메라 , 캠코더 , 카메라 폰 등을 컴퓨터에 연결하지 않고 제품과 직접 연결하여 사진을 인쇄할 수 있습니다 .

- 1 제품의 전원을 켜주세요 .
- 2 디지털 카메라와 함께 제공된 USB 케이블을 사용하여 디지털 카메라를 제품의 전면 USB 포트에 연결하세요 .
- 3 디지털 카메라에서 인쇄 명령을 내리세요 .



참고

- PictBridge 를 사용하여 디지털 카메라에서 직접 인쇄하기 위한 자세한 내용은 디지털 카메라와 함께 제공된 사용설명서를 참조하세요 .
- 날짜 또는 이름 인쇄를 지원하지 않습니다 .
- 인덱스 인쇄를 지원하지 않습니다 .

10장 문제 해결

용지 걸림을 막으려면

원본이 걸린 경우

인쇄 용지가 걸린 경우

에러 메시지가 나타나는 경우

문제 해결하기

용지 걸림을 막으려면

인쇄할 용지의 종류를 바르게 선택하고 바른 방법으로 용지함에 넣기만 해도 대부분의 용지 걸림 문제는 생기지 않습니다. 용지가 자주 걸리는 편이라면 아래 내용을 읽어 주세요.

<p>용지를 급지할 때는 용지의 폭에 맞게 가이드가 조절되었는지 확인하세요. 너무 딱딱하게 조이거나 느슨하게 조이면 용지 걸림 현상이 발생할 수 있습니다. ▶ 35 쪽 참조</p>
<p>용지함에 공급할 수 있는 용지 크기와 종류, 최대 공급 수량을 지켜 주세요. 용지의 두께에 따라 급지할 수 있는 최대 매수가 차이가 날 수 있으므로 용지함을 넘지 않는 범위에서 넣어주세요. ▶ 266 쪽 참조</p>
<p>용지를 넣기 전에 용지 사이를 털거나 불면 정전기를 제거하는 데 도움이 됩니다. 시중에 판매되는 복사용지 중 정전기 방지 처리제품을 선택하는 것도 좋은 예방책입니다.</p>
<p>용지는 가지런히 정돈하여 넣고 서로 다른 종류나 다른 크기의 용지를 한 번에 넣지 않도록 주의하세요.</p>
<p>이면지를 사용하면 용지 걸림이 발생할 확률이 높아지므로 이면지를 사용할 때에는 좀 더 주의를 기울여 주세요.</p>
<p>용지를 제거하다 찢어진 경우 제품 내부에 용지의 조각 등이 남아 있을 수 있으므로 제품 내부를 청소해 주세요. ▶ 240 쪽 참조</p>
<p>라벨용지, 봉투, 두꺼운 용지 등은 수동급지로 1 장씩 넣어 인쇄해야 합니다. ▶ 72 쪽 참조</p>
<p>인쇄 중에 제품 앞덮개를 열거나 용지함을 빼지 마세요. 용지의 이동 경로가 막히게 되어 용지 걸림이 발생합니다.</p>
<p>구겨지거나 찢겨진 종이, 습기 찬 용지의 사용을 피하세요. 규격 또는 추천 용지를 사용해 주세요. ▶ 70 쪽 참조</p>
<p>사용할 용지는 고온다습하지 않은 쾌적한 장소에 보관하세요. 용지함에 넣기 전에는 가급적 포장을 벗기지 않은 상태로 보관하세요.</p>

원본이 걸린 경우

자동 원고 급지 장치 사용중에 원본이 걸리면 화면에 '문서 걸림'이 표시됩니다.
아래의 방법으로 걸린 원본을 제거하세요.



용지를 제거할 때 찢어지지 않도록 천천히 잡아 당기세요. 핀셋과 같은 끝이 뾰족한 금속 도구를 사용하지 마세요.

원본이 들어가면서 걸린 경우

자동원고 급지 장치 (ADF)

- 1 자동 원고 급지 장치에 남아있는 원본을 제거하세요.
- 2 자동 원고 급지 장치의 덮개를 여세요.

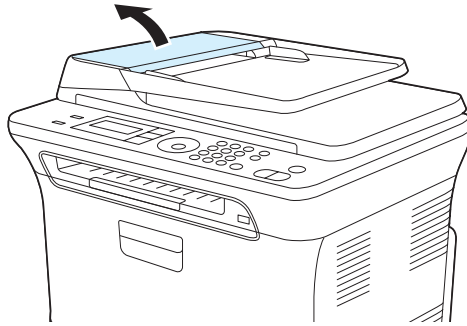

- 3 걸려있는 원본을 천천히 잡아당겨 빼내세요.

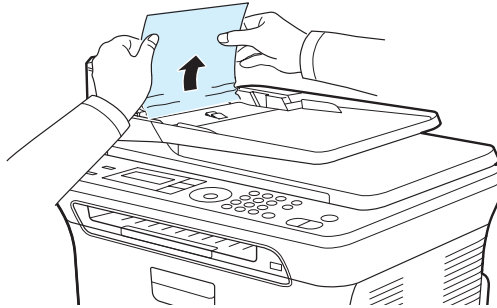

위 그림은 구입한 모델에 따라 다를 수 있습니다.

참고

4 자동 원고 급지 장치의 덮개를 닫고 사용할 원본을 다시 넣으세요.

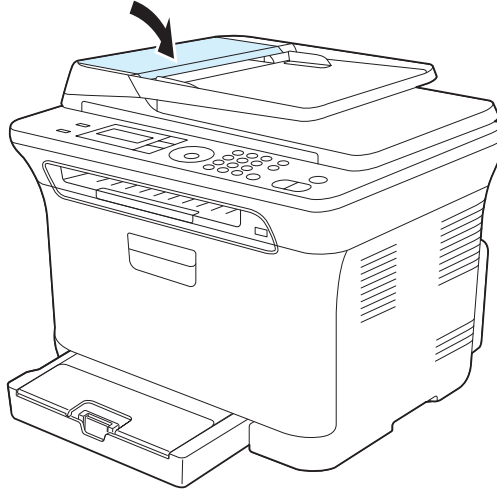

참고

- 자동 원고 급지 장치에는 깨끗하고 상태가 좋은 원본을 사용하세요.
- 두께나 크기가 서로 다른 원본은 원고 스캔 유리면에 넣어서 사용하세요.
- 원본에 관한 자세한 내용은 ▶ 115 쪽을 참조하세요.

스캔이 끝난 뒤 나오다가 걸린 경우

- 1 자동 원고 급지 장치에 남아있는 원본을 제거하세요.
- 2 자동 급지된 원고가 나오는 곳에 걸린 원본을 천천히 잡아당겨 빼내세요.

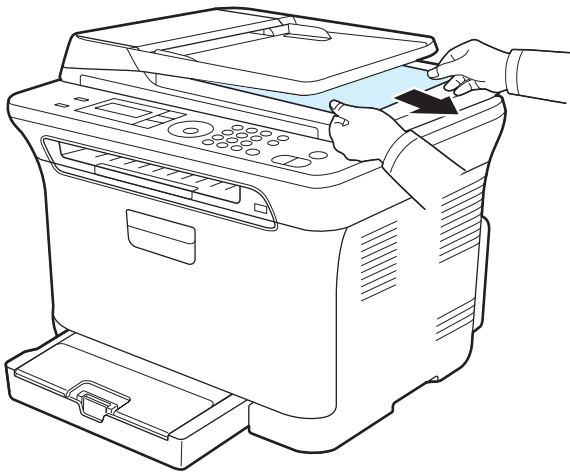

3 사용할 원본을 다시 넣으세요.

원본 스캔 도중에 걸린 경우

- 1 자동 원고 급지 장치에 남아있는 원본을 제거하세요 .
- 2 원고 덮개를 여세요 .
- 3 걸린 원본을 양손으로 천천히 잡아당겨 빼내세요 .

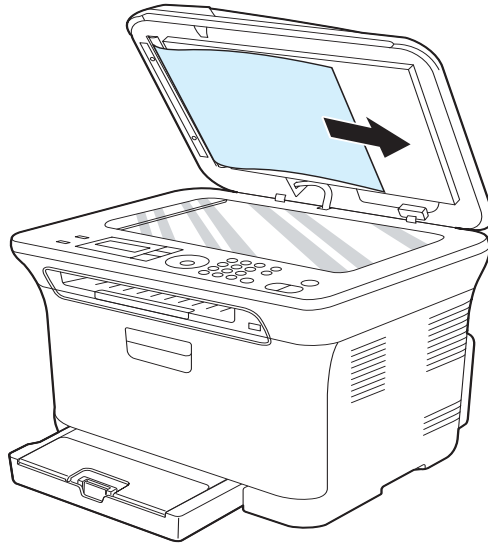

- 4 원고 덮개를 닫고 사용할 원본을 다시 넣으세요 .

인쇄 용지가 걸린 경우

인쇄 중 용지가 걸리면 조작부 화면에 용지가 걸린 위치를 나타내는 메시지가 나타납니다 .
인쇄를 중단하고 아래 도표를 참고하여 용지 걸림을 해결하세요



■ 모델과 별매품 제공 여부에 따라 일부 메시지가 나타나지 않을 수 있습니다 .

참고

메세지	걸린 장소	참조 페이지
용지걸림 0 도어개폐필요	용지함에서 용지가 들어가다가 걸렸습니다 .	210 쪽 , 213 쪽 참조
용지걸림 1 내부점검필요	프린터 내부에서 용지가 인쇄되는 중에 걸렸습니다 .	210 쪽 , 211 쪽 참조
용지걸림 2 내부점검필요	용지가 인쇄되어 나오면서 걸렸습니다 .	210 쪽 , 213 쪽 참조



주의

용지를 제거할 때 찢어지지 않도록 천천히 잡아 당기세요 . 핀셋과 같은 끝이 뾰족한 금속 도구를 사용하지 마세요 . 금속 부분이 제품 내부 회로에 닿으면 고장을 일으키는 원인이 될 수 있습니다 .

용지가 들어가다가 걸린 경우

1 제품의 앞덮개를 열었다 닫으세요 . 걸린 용지가 자동으로 배출 됩니다 .

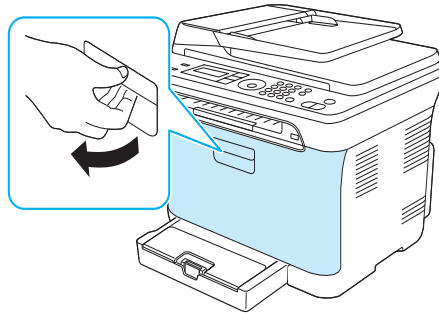

• 만일 걸린 용지가 배출되지 않는다면 2 번으로 가세요 .

2 용지함을 완전히 빼내세요.

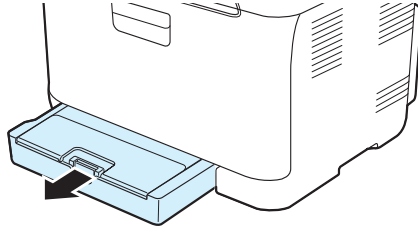

3 용지가 찢어지지 않도록 주의하여 천천히 잡아당겨 빼내세요.

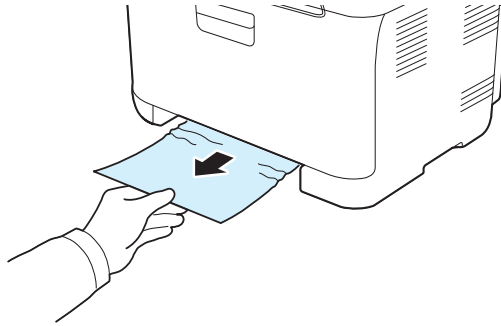

- 만일 걸린 용지를 빼내기 어렵거나 걸린 용지가 보이지 않는다면 213 쪽의 3 번으로 가세요.

4 용지함이 '찰칵' 소리가 날 때까지 프린터 안으로 밀어 넣으세요.

5 인쇄가 다시 시작됩니다.

현상부에 걸린 경우

1 스캔 유닛을 엽니다.

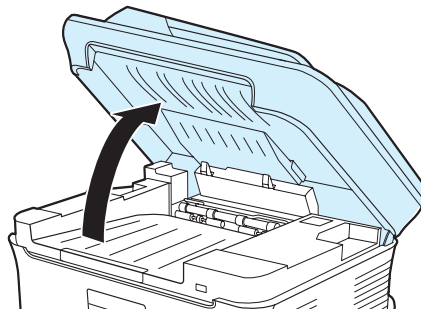

주의

정착기 안쪽으로는 온도가 매우 뜨거워 위험합니다. 온도가 내려갈 때까지 잠시 기다렸다가 용지를 제거하도록 하세요.

2 안쪽의 정착기 도어를 그림과 같이 살짝 올리세요.

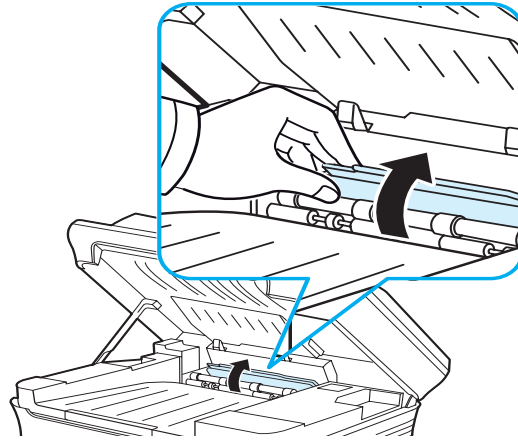

3 용지가 찢어지지 않도록 주의하여 천천히 빼내세요.

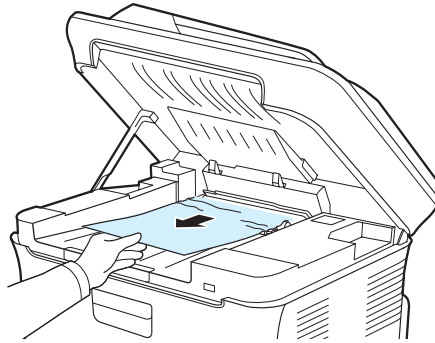

4 정착기 도어를 닫아주세요.

5 스캔 유닛을 손가락이 다치지 않게 조심스럽게 닫아 주세요 .

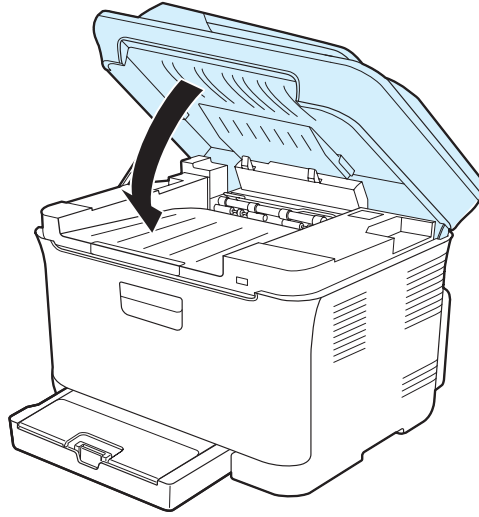

주의

스캔 유닛이 완전히 닫히지 않으면 제품이 동작을 안할 수 있습니다 .

용지가 나오다가 걸린 경우

- 1 제품의 앞덮개를 열었다 닫으세요 . 걸린 용지가 자동으로 배출 됩니다 .
- 2 용지가 나오다가 걸린 것이 보이면 바로 용지를 천천히 잡아 당겨 빼냅니다 .

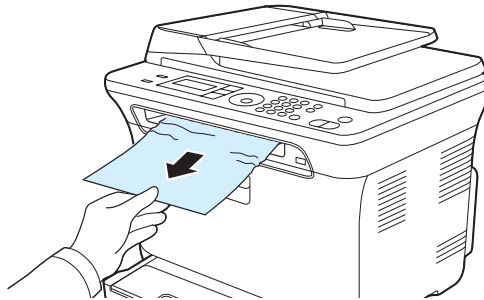

- 만일 걸린 용지가 보이지 않거나 , 잘 빠지지 않는다면 3 번으로 가세요 .

3 뒷덮개를 여세요 .

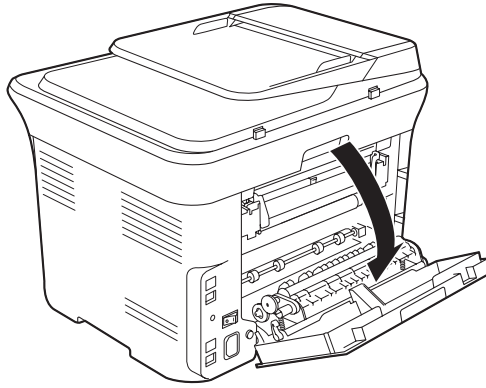

4 걸린 용지가 보인다면 , 용지를 천천히 잡아당겨 빼내세요 . 8 번으로 가세요 .

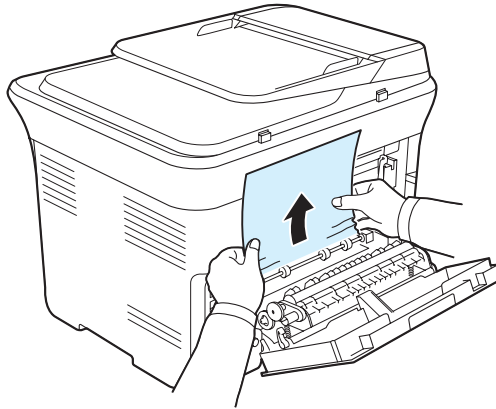

• 만약 걸린 용지가 보이지 않는다면 5 번으로 가세요 .

5 양쪽의 정착기 레버를 그림과 같이 올려주세요 .

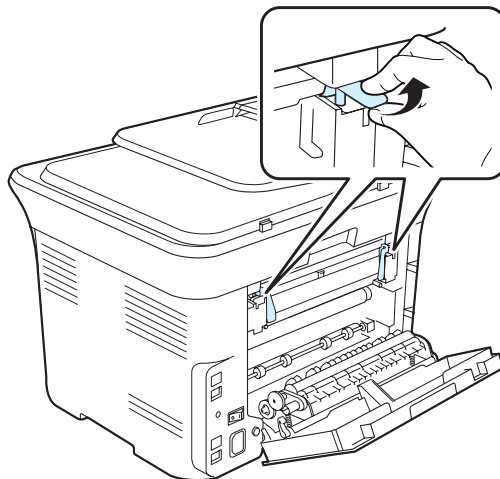

6 스캔 유닛을 엽니다.

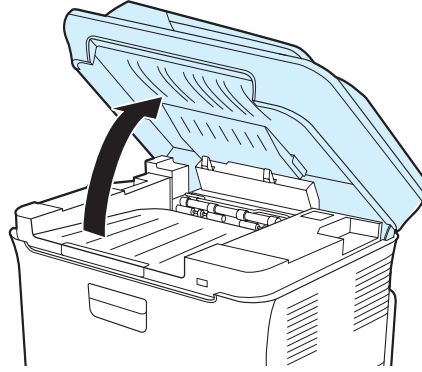

7 용지가 나오다가 걸린 것이 보이면 바로 용지를 천천히 잡아 당겨 빼냅니다.

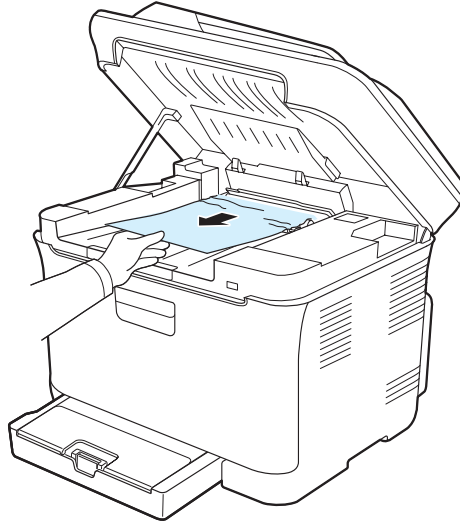

8 스캔 유닛을 손가락이 다치지 않게 조심스럽게 닫아 주세요 .

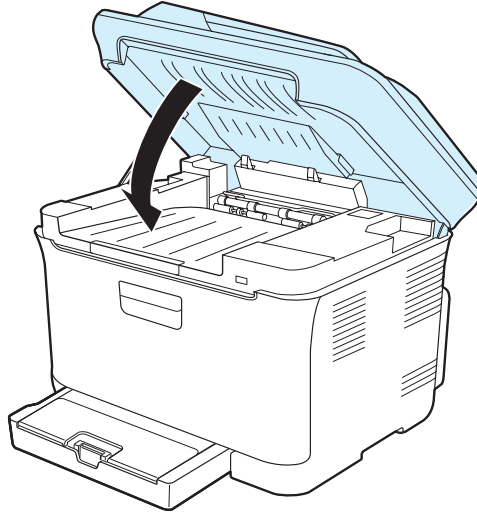

주의

스캔 유닛이 완전히 닫히지 않으면 제품이 동작을 안할 수 있습니다 .

9 양쪽의 정착기 레버를 그림과 같이 내려주세요 .

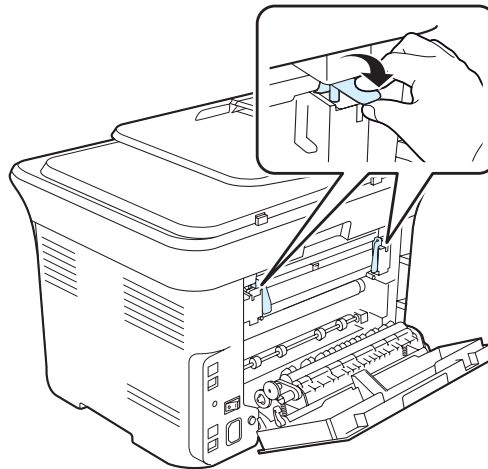

10 뒷덮개를 닫아주세요 . 인쇄가 다시 시작됩니다 .

에러 메시지가 나타나는 경우

제품에 이상이 생기면 조작부 화면에 이상을 알리는 메시지가 표시됩니다. 아래 도표를 참조하여 메시지의 의미를 이해하고 문제를 해결하세요.



참고

- 아래 도표에 없는 메시지가 나타나면 프린터의 전원을 끈 후 전원 코드를 뽑다가 다시 전원을 연결해 보세요. 만약 재시동 후에도 메시지가 그대로 나오면 서비스 센터에 문의하세요.
- 모델과 별매품에 따라 일부 메시지가 나타나지 않을 수 있습니다.
- 에러 메시지 중 [xxx] 는 전송 벨트, 정착기, 전송 롤러와 같은 부품의 종류를 의미합니다.

화면의 메시지	의미	이렇게 해보세요
[xxx] 곧교체필요	해당 부품의 수명이 다 해갑니다.	새 정품 부품으로 곧 교체해야 합니다. 정품 구입은 전문 서비스 센터에 문의하세요.
[라인 오류]	상대방 팩스기와 연결할 수 없거나 전송선로의 문제점으로 혼선이 일어났어요.	다시 송, 수신하세요. 문제가 계속 발생하면 한시간 정도 기다린 후 다시 송, 수신하세요.
[문서 걸림]	자동 원고 금지 장치에 원본이 걸렸어요.	자동 원고 금지 장치에 용지가 걸렸습니다. ▶ 206 쪽 참조
[비호환]	수신 거부 목록에 저장되어 있는 번호로 부터 팩스가 수신되었습니다.	수신된 팩스 문서는 삭제됩니다. 수신 거부 목록 설정 방법은 133 쪽을 참조하세요.
[정지 눌러짐]	팩스 전송중이나 복사중에 [정지 / 기능복귀] 버튼이 눌러졌습니다.	현재 작업이 취소됩니다.
[재다이얼 시도?]	자동 송신시 상대방 팩스기가 통화중이거나 전화를 받지 않는 경우 재다이얼되는 시간 간격을 기다리고 있습니다.	곧바로 재다이얼하려면 [OK] 버튼을 누르고 재다이얼을 취소하려면 [정지 / 기능복귀] 버튼을 누르세요.
[통신 오류]	팩스 교신중에 문제가 발생했습니다.	팩스를 보낸 사람에게 다시 송신을 요구하세요.
[통화 중]	상대방 팩스기에서 응답이 없거나 통화중입니다.	다시 해보세요.
ADC 미확인오류	프린터 내부 ADC 에서 에러가 발생했습니다.	서비스 센터에 문의하세요.
IP 충돌	프린터에 설정한 네트워크 IP 주소를 다른 곳에서 사용 중입니다.	설정된 네트워크 IP 주소가 맞게 되었는지 확인하세요. ▶ 172 쪽 참조 만약 필요하다면 네트워크 관리자에게 IP 주소에 대해 문의해 보세요.
LSU 싱크오류 컷다켜세요	LSU 에 에러가 발생했습니다.	전원을 끈 다음 다시 켜 보세요. 만약 재시동 후에도 메시지가 그대로 나타난다면 서비스 센터에 문의하세요.
LSU 모터 오류 컷다켜세요	LSU 에 에러가 발생했습니다.	전원을 끈 다음 다시 켜 보세요. 만약 재시동 후에도 메시지가 그대로 나타난다면 서비스 센터에 문의하세요.

화면의 메시지	의미	이렇게 해보세요
교정중 ...	프린터가 색상 등록을 조정하고 있습니다 .	잠시만 기다려주세요 .
교체필요 [xxx]	해당 부품의 수명이 다했습니다 .	해당 부품을 교체하세요 . 정품 구입은 전문 서비스 센터에 문의하세요 . ▶ 267 쪽 참조
그룹 이용 불가	그룹번호로 지정된 단축번호는 한번만 사용할 수 있습니다 .	직접 팩스번호를 입력하거나 단축번호를 사용하세요 .
네트워크 오류	네트워크에 문제가 발생했습니다 .	네트워크 관리자에게 문의하세요 .
다시 입력	항목을 바로 입력하지 않았습니다 .	올바른 항목을 입력하세요 .
데이터갱신중 기다리세요 ...	시스템 주요 설정 변경하거나 데이터 백업중입니다 .	전원을 끄지 마세요 . 변경한 항목의 설정값들이 초기화 상태로 변경될 수 있거나, 데이터 손실을 가져올 수 있습니다 .
데이터쓰기실패 USB 메모리 점검	USB 메모리에 데이터를 저장하던 중 실패했습니다 .	메모리에 남아있는 저장 공간을 확인하세요 .
데이터읽기실패 USB 메모리 점검	USB 메모리에서 데이터를 읽던 중 시간이 초과했습니다 .	다시 해보세요 .
도어열림	앞덮개가 열렸습니다 .	앞덮개를 확인하고 바르게 닫으세요 .
로우히트오류 꺾다켜세요	정착기에 예러가 발생했습니다 .	전원을 끈 다음 다시 켜 보세요 . 만약 재시동 후에도 메시지가 그대로 나타난다면 서비스 센터에 문의하세요 .
메모리 가득 참	메모리에 용량이 가득차어요 .	필요없는 문서는 삭제하고 팩스를 여러번 나누어 전송하도록 하세요 .
메인 모터 잠김	메인 모터에 문제가 발생했습니다 .	앞덮개를 열었다가 닫으세요 .
메일 서버 용량 초과	이메일의 크기가 SMTP 서버에서 지원하는 최대 크기를 초과했습니다 .	이메일을 여러 번 나누어 전송하거나 이미지의 해상도를 낮춰 보세요 .
발신 오류 (DNS)	DNS 서버에 문제가 생겼습니다 .	DNS 설정을 확인하세요 .
발신 오류 (POP3)	POP3 서버에 문제가 생겼습니다 .	POP3 설정을 확인하세요 .
발신 오류 (SMTP)	SMTP 서버에 문제가 생겼습니다 .	SMTP 설정을 확인하세요 .
발신 오류 (인증)	SMTP 사용자 인증이 실패했습니다 .	인증 설정을 다시 하세요 .
발신 오류 (잘못된 설정)	이메일 전송 중 네트워크 인터페이스 카드에서 문제가 발생했습니다 .	네트워크 설정 상태를 확인하고 잘못된 부분을 바르게 설정하세요 .
비정품토너 ▼	화살표로 가리키는 색상의 토너 카트리지가 국내용 정품이 아닙니다 . 조작부의 OK 버튼을 누르면 비상성토너 메시지가 중지 또는 계속이라는 메시지로 변경됩니다 . ◀ 중지 ▶	중지 및 계속 중에 하나를 선택하세요 . LCD 메시지에 중지 라고 나왔을 때 조작부의 OK 버튼을 누르면 프린터는 인쇄를 중지합니다 . LCD 메시지에 계속 이라고 나왔을 때 조작부의 OK 버튼을 누르면 프린터는 인쇄를 계속하지만 인쇄품질은 보장되지 않습니다 . 반드시 삼성전자 국내 (대한민국) 용 정품 토너 카트리지를 사용하세요 .

화면의 메시지	의미	이렇게 해보세요
[xxx] 설치	해당 부품이 설치되어 있지 있지 않습니다 .	해당 부품을 설치하세요 . 만약 메시지가 그 대로 나오면 프린터가 해당 부품을 인식하 지 못하는 것입니다 . 서비스 센터에 문의하 세요 .
스캐너잠김	스캐너 잠금 장치가 잠겨 있습니다 .	전원을 껐다 켜거나 정지 / 기능복귀 버튼을 누르세요 .
스캔유닛열림	스캔유닛이 열렸습니다 .	스캔유닛을 확인하고 빠르게 닫으세요 .
연결 오류	이메일 전송 중 SMTP 서버로 연결이 되지 않았습니다 .	서버 설정 상태와 네트워크 케이블 연결 상태를 확인하세요 .
오픈히트오류 껐다켜세요	정착기에 에러가 발생했습니다 .	전원을 끈 다음 다시 켜 보세요 . 만약 재시동 후에도 메시지가 그대로 나타난다면 서비스 센터에 문의하세요 .
용지걸림 0 도어개폐필요	용지가 들어가다가 걸렸 습니다 .	▶ 210 쪽을 참조하여 걸린 용지를 빼내세 요 .
용지걸림 1 내부점검필요	용지가 프린터 안쪽에서 걸렸습니다 .	▶ 211 쪽 , ▶ 210 쪽을 참조하여 걸린 용 지를 빼내세요 .
용지걸림 2 내부점검필요	용지가 인쇄되어 나오다 가 걸렸습니다 .	▶ 213 쪽을 참조하여 걸린 용지를 빼내세 요 .
용지이송벨트 오류	용지이송벨트에 에러가 발생했습니다 .	전원을 끈 다음 다시 켜 보세요 . 만약 재시동 후에도 메시지가 그대로 나타난다면 서비스 센터에 문의하세요 .
용지함 1 용지 불일치	용지함에 들어있는 용지 의 크기와 프린터 등록 정보 화면에서 설정한 용지크기가 다릅니다 .	용지의 크기를 맞추어 용지함에 다시 넣어 주세요 .
용지함 1 용지없음	용지함에 용지가 없습니 다 .	용지함에 용지를 넣어주세요 . ▶ 32 쪽 참조
응답 없음	여러번 재다이얼을 했는데 상대 팩스기에서 전화를 받지 않았습니다 .	다시 시도하세요 . 상대방 팩스기가 작동하고 있는지 확인하세요 .
작업 지정되지 않음	예약된 팩스 작업을 취소하거나 예약된 작업에 원본을 하나 더 추가하려고 하는데 저장된 작업이 없어요 .	메모리에 예약 송신 팩스작업이 있는 경우에 사용하세요 .
잘못된 토너 ▼	화살표로 가리키는 색상 의 토너 카트리지가 국 내용 정품이 아닙니다 .	반드시 삼성전자 국내 (대한민국) 용 정품 토너 카트리지를 사용하세요 .
재생 토너 ▼	설치한 컬러 토너 카트리지가 국내용 정품이 아니거나 리필된 컬러 토너 카트리지 입 니다 .	삼성전자의 정품 컬러 토너 카트리지가 아 니거나 리필된 컬러 토너 카트리지는 인쇄 품질을 떨어뜨리거나 제품 고장의 원인이 될 수 있습니다 . 삼성전자의 정품 토너 카 트리지의 사용을 권장 합니다 .
정착은도과열 껐다켜세요	정착기에 에러가 발생했습니다 .	전원을 끈 다음 다시 켜 보세요 . 만약 재시동 후에도 메시지가 그대로 나타난다면 서비스 센터에 문의하세요 .
지정되지 않음	단축번호를 눌렀는데 기억되어 있는 번호가 없습니다 .	숫자버튼을 사용하여 수동으로 번호를 입력하거나 번호를 저장시키세요 . ▶ 143 쪽 참조
출력함 가득 참	용지 나오는 곳에 용지 가 꽂찬 상태입니다 .	인쇄된 용지를 제거하세요 .

화면의 메시지	의미	이렇게 해보세요
취소 ? ◀ 예 ▶	메모리에 원본을 저장하려는데 메모리가 가득 찼어요 .	'예' 버튼을 눌러 팩스를 취소하세요 . 만일 먼저 저장된 페이지만 먼저 보내려면 '아니오' 버튼을 누르세요 .
토너 부족 ▼	화살표로 가리키고 있는 색깔의 토너가 부족합니다 .	프린터에서 토너 카트리지를 빼낸 후 양 옆으로 5~6 번 흔들어 토너 가루를 고르게 분산시킨 후, 제품에 다시 설치해 보세요 . 이렇게 하면 토너 카트리지를 조금 더 사용할 수 있습니다 . ▶ 249 쪽 참조
토너소진됨 ▼	화살표가 가리키는 토너 카트리지 교체 시기입니다 .	251 쪽을 참조하여 토너 카트리지를 새것으로 교체하세요 .
토너교체 ▼	화살표로 가리키고 있는 색깔의 토너가 소진되었습니다 .	새 정품 토너 카트리지를 구입하여 교체하세요 . 만약 메시지가 그대로 나오면 프린터가 토너 카트리지를 인식하지 못하는 것입니다 . 서비스 센터에 문의해 보세요 .
토너설치 ▼	화살표로 가리키고 있는 색깔의 토너가 제대로 설치되어 있지 않거나 , 설치되어 있지 않습니다 .	토너를 3 ~ 4 차례 다시 설치해 보세요 . 만약 메시지가 그대로 나오면 프린터가 토너 카트리지를 인식하지 못하는 것입니다 . 서비스 센터에 문의해 보세요 .
토너 없음 ▼	화살표로 가리키고 있는 색깔의 토너가 완전히 소진되었습니다 . 조작부의 OK 버튼을 누르면 비상성토너 메시지가 중지 , 계속 및 흑백 인쇄 라는 메시지로 변경됩니다 . ◀ 중지 ▶ 만약 검정색 토너가 소진된 상태일 때는 흑색 인쇄 라는 메시지가 나타납니다 .	중지 및 계속, 흑백인쇄 중에 하나를 선택하세요 . LCD 메시지에 중지 라고 나왔을 때 조작부 OK 버튼을 누르면 프린터는 인쇄를 중지합니다 . LCD 메시지에 계속 라고 나왔을 때 조작부 OK 버튼을 누르면 프린터는 인쇄를 계속하지만 인쇄품질은 보장되지 않습니다 . 흑백인쇄 를 선택하면 검정색으로만 인쇄를 진행합니다 . 단, 이 때 드라이버 상에서 흑백인쇄로 진행하도록 설정된 상태이어야 합니다 . 반드시 삼성전자 국내 (대한민국) 용 정품 토너 카트리지를 사용하세요 .
파일 형식이 지원되지 않음	USB 메모리에서 지원하지 않는 파일 포맷입니다 .	지원하는 파일 포맷을 사용하세요 .
페토너통 교체 / 설치	페토너통의 수명이 완전히 끝났습니다 .	페토너통을 새것으로 교체하세요 . ▶ 258 쪽 참조
한 페이지가 너무 큼니다	한 페이지의 크기가 설정된 이메일 최대 크기를 초과했습니다 .	해상도를 낮추고 다시 해 보세요 .
현상 홈 센서 오류	정착기에 에러가 발생했습니다 .	전원을 끈 다음 다시 켜 보세요 . 만약 재시동 후에도 메시지가 그대로 나타난다면 서비스 센터에 문의하세요 .

문제 해결하기

제품에서 발생하는 여러가지 문제들과 그 해결방안을 보여줍니다. 아래의 표를 참조하여 문제를 해결하세요. 문제가 계속 발생하면 전문 서비스 센터에 문의하세요.

용지 급지할 때 발생하는 문제 해결하기

제품의 상태	이렇게 해보세요
인쇄중에 용지가 걸렸어요.	▶ 210 쪽을 참조하여 걸린 용지를 빼내세요.
용지가 겹쳐져서 들어가요.	<ul style="list-style-type: none"> • 용지함에 한번에 너무 많은 용지를 넣었어요. 용지 두께에 따라 적당량의 용지를 넣어주세요. 용지함에는 일반 용지 최대 150 장까지 넣을 수 있습니다. • ▶ 266 쪽을 참조하여 용지종류가 올바르게 사용되고 있는지 확인하세요. • 구겨지거나 휘어진 용지를 용지함에서 빼내세요. • 제품이 놓인 주변이 너무 습기가 많은지 확인하고 습기를 제거해 주세요.
용지가 한장만 들어가고 그 이상은 들어가지 않아요.	<ul style="list-style-type: none"> • 용지함에 다른 종류의 용지가 함께 들어 있어요. 용지함에 용지를 넣을때 똑같은 크기와 종류, 무게의 용지를 사용하세요. ▶ 266 쪽 참조 • 여러장 용지를 넣으면 용지걸림이 자주 발생할 수 있습니다. ▶ 210 쪽을 참고하여 걸린 용지를 빼내세요.
용지가 잘 들어가지 않아요.	<ul style="list-style-type: none"> • 제품 안의 이물질이 있는지 확인하고 있다면 제거해 주세요. • 용지가 바르게 들어있는지 확인하세요. 바르게 들어 있지 않다면 용지를 빼내어 다시 넣어주세요. ▶ 32 쪽 참조, ▶ 72 쪽 참조 • 용지함에 용지가 너무 많이 들어 있어요. 용지 두께에 따라 적당량의 용지를 넣어주세요. ▶ 266 쪽 참조 • 용지가 너무 두꺼워요. ▶ 266 쪽을 참고하여 용지 규격에 맞는 용지를 넣어 주세요.
용지가 계속해서 걸려요.	<ul style="list-style-type: none"> • 용지함에 용지가 너무 많이 들어 있어요. 용지 두께에 따라 적당량의 용지를 넣어주세요. ▶ 266 쪽 참조 • 특수 용지를 사용하는 경우라면 용지함에서 수동급지로 인쇄하세요. ▶ 72 쪽 참조 • 규격에 맞지 않는 용지를 사용하고 있어요. 용지규격에 맞는 용지만 사용하세요. ▶ 266 쪽 참조 • 제품안에 이물질이 많이 들어 있어요. 앞덮개를 열고 이물질을 제거해 주세요. ▶ 240 쪽 참조
봉투가 잘 들어가지 않아요.	용지함의 너비 조절 가이드와 길이 조절 가이드를 봉투의 너비와 길이에 맞게 조절하세요. ▶ 33 쪽 참조

인쇄 문제 해결하기

제품의 상태	예상되는 원인	이렇게 해보세요
인쇄가 되지 않아요 .	전원 스위치가 꺼져 있거나 전원 코드가 연결되어 있지 않아요 .	전원 스위치를 확인하고 전원 코드 연결 상태를 확인하세요 . 전원 소켓도 확인하세요 .
	제품이 기본 프린터로 선택되어 있지 않아요 .	[Samsung CLX-3170 Series] 를 기본 프린터로 지정하세요 .
	앞 덮개가 닫혀 있지 않아요 .	앞덮개를 닫아 주세요 .
	용지가 걸려 있어요 .	▶ 210 쪽을 참조하여 걸린 용지를 제거하세요 .
	용지가 들어 있지 않아요 .	▶ 32 쪽과 ▶ 72 쪽을 참조하여 용지를 넣어 주세요 .
	토너 카트리지가 설치되어 있지 않아요 .	▶ 251 쪽을 참조하여 토너 카트리지를 설치하세요 .
	제품과 컴퓨터가 바르게 연결되어 있지 않아요 .	프린터 케이블을 일단 빼내었다가 다시 연결하세요 ▶ 40 쪽 참조
	제품과 컴퓨터의 연결에 이상이 있어요 .	프린터 케이블의 연결 상태가 불량하거나 케이블 자체가 불량일 수 있습니다 . 동일한 종류의 다른 프린터 케이블로 테스트해 보세요 . 이상이 없다면 케이블을 그대로 사용하고 이상이 있으면 케이블을 새것으로 교체하세요 .
	포트 설정이 잘못되었어요 .	윈도우 프린터 포트를 확인하세요 . 만일 컴퓨터가 한 개 이상의 포트를 가지고 있다면 제품이 해당 포트에 바르게 연결되어 있는지를 확인하세요 .
	제품의 인쇄 환경이 잘못 설정되어 있어요 .	▶ 78 쪽을 참조하여 프린터 등록정보 화면을 열어 인쇄환경 설정이 올바른지 확인하세요 .
	프린터 드라이버가 잘못 설치 되었어요 .	▶ 57 쪽을 참조하여 프린터 드라이버를 삭제한 뒤 42 쪽을 참고하여 드라이버를 다시 설치해 보세요 .
	제품이 고장입니다 .	조작부 화면에 시스템 에러를 표시하는 메시지가 나타나는지 확인해 보세요 . 메시지가 나타나면 ▶ 217 쪽을 참조하여 문제를 해결하세요 .
	인쇄하고자 하는 문서의 데이터 크 기가 커서 컴퓨터 의 하드 디스크 용 량이 부족합니다 .	더 많은 하드 디스크의 용량을 확보한 뒤 다시 인쇄 해보세요 .
지로용지에 인쇄 가 되지 않아요 .	용지함에 들어있는 실제 용지의 크기 와 등록정보 화면 에서 설정된 용지 크기가 다릅니다 . 사용자정의 용지에서 용지 크기를 설정하세요 . ▶ 80 쪽을 참조하여 문제를 해결하세요 .	

제품의 상태	예상되는 원인	이렇게 해보세요
인쇄가 너무 느려요 .	문서가 너무 복잡해요 .	<ul style="list-style-type: none"> 문서에 사용된 색상의 수를 줄이거나 글꼴의 수를 줄이거나 페이지를 분할하여 몇개의 파일로 만들어 다시 인쇄해 보세요 . 해상도를 낮추는 등 인쇄 품질 환경을 조정 하세요 . 제품의 인쇄 속도를 확인하세요 . ▶ 264 쪽 참조
페이지의 반 정도가 인쇄되지 않아요 .	인쇄환경에서 용지 방향 설정이 잘못되어 있어요 .	▶ 79 쪽을 참고하여 프린터 등록정보 화면에서 용지 방향을 올바르게 설정하세요 .
	용지함에 들어 있는 실제 용지의 크기와 등록정보 화면에서 설정된 용지 크기가 달라요 .	▶ 80 쪽을 참고하여 프린터 드라이버 등록정보의 용지 크기와 용지함의 용지크기를 동일하게 맞추어 주세요 .
인쇄는 되는데 다른 내용이 인쇄되거나 글자가 이상하게 나와요 .	프린터 케이블이 느슨하게 연결되어 있거나 케이블이 손상되어 있을 수 있습니다 .	프린터 케이블의 연결 상태가 불량하거나 케이블 자체가 불량일 수 있습니다 . 프린터 케이블을 빼내었다가 다시 연결해 주세요 . ▶ 40 쪽 참조 동일한 종류의 다른 프린터 케이블로 테스트해 보세요 . 이상이 없다면 케이블을 그대로 사용하고 이상이 있으면 케이블을 새것으로 교체하세요 .
	프린터 드라이버 설정이 잘못되어 있어요 .	프로그램의 프린터 선택 메뉴에서 프린터 드라이버가 바르게 선택되어 있는지 확인하세요 .
	사용중인 응용프로그램이 오류입니다 .	사용중인 프로그램을 지우고 다른 프로그램으로 인쇄해 보세요 .
	운영체제 (OS) 의 오류입니다 .	윈도우를 빠져나온 뒤 컴퓨터를 재시동하고 제품을 껐다가 다시 켜주세요 .
인쇄가 되었는데 빈 페이지로 내용이 없어요 .	토너 카트리지가 불량이거나 토너가 모두 사용되고 없습니다 .	▶ 249 쪽을 참고하여 토너 카트리지를 좌우로 흔들어 보세요 . 당분간 인쇄를 할 수 있습니다 . 문제가 해결되지 않는다면 토너 카트리지를 새것으로 교체해 주세요 . ▶ 251 쪽 참조
	인쇄한 문서 파일이 빈페이지일 수 있습니다 .	문서 파일을 열어 빈페이지가 들어 있는지 확인하세요 .
	제품 안의 일부 부품 (컨트롤러나 보드 등과 같은) 의 고장입니다 .	서비스 센터에 문의하세요 .
사진 종류의 인쇄물이 인쇄 상태가 거칠어요 .	해상도를 표준 또는 고속으로 인쇄했습니다 .	해상도를 고품질로 변경해서 인쇄해 보세요 .
	낮은 해상도의 화상 파일을 인쇄했습니다 .	응용 프로그램에서 화상의 크기를 조정하면 해상도가 떨어집니다 . 화상의 크기 등을 줄인 후 해상도를 높여서 인쇄해 보세요 .
인쇄하기 전 용지 배출구에서 수증기가 발생해요 .	습한 용지를 사용할 경우 인쇄 과정에서 수증기가 발생할 수 있습니다 .	고장이 아니므로 , 습하지 않은 용지로 교체하여 안심하고 사용하세요 .

인쇄 품질 문제 해결하기

제품 내부가 이물질 등으로 더러워지거나 용지가 잘못 공급되면 인쇄품질이 떨어질 수 있습니다.





참고



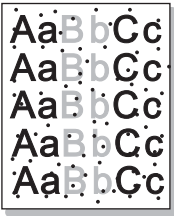
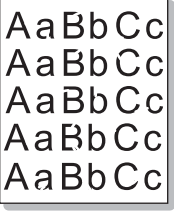

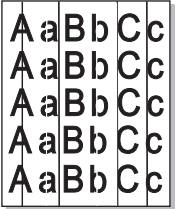
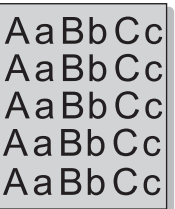
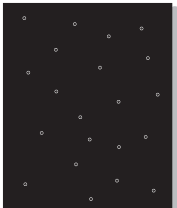
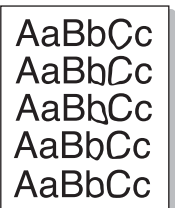
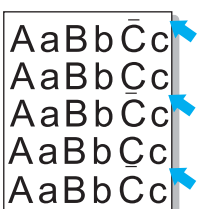
다음을 먼저 점검해 주세요. 일반적인 인쇄품질 문제는 아래 항목을 점검하여 쉽게 해결할 수 있습니다.

- 인쇄 품질 모드 및 인쇄 해상도 등이 알맞게 설정되어 있는지 확인해 주세요.
 - ▶ 81 쪽 참조
- 토너 카트리지를 흔들어 카트리지의 토너가 고르게 분포되도록 하주세요.
- 제품 안을 청소해 주세요. ▶ 240 쪽 참조
- 인쇄 문제가 없는지 확인하고 있다면 먼저 해결해 주세요. ▶ 222 쪽 참조
- 새 토너 카트리지로 교체한 후 인쇄품질을 다시 확인해 보세요.

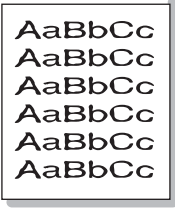
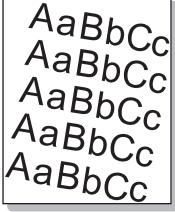
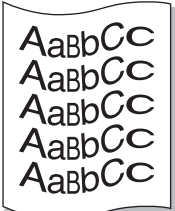
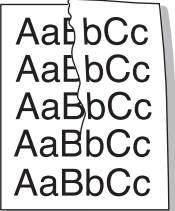
인쇄 상태	이렇게 해보세요
<p>인쇄 상태가 흐리고 희미해요.</p> 	<p>만일 인쇄된 페이지에 흰 선이나 인쇄가 흐린 부분이 세로로 나타난다면 :</p> <ul style="list-style-type: none"> • 토너가 부족해요. 토너 카트리지를 빼내어 좌우로 가볍게 흔들어 주면 일시적으로 인쇄품질을 높일 수 있고 토너의 수명도 연장시킬 수 있습니다. ▶ 249 쪽 참조 이렇게 해도 문제가 해결되지 않으면 토너 카트리지를 새것으로 교체하세요. • 사용된 용지가 규격에 맞지 않습니다. ▶ 266 쪽 참조 • 인쇄가 흐린 부분도 있고 토너가 묻어 있는 복합적인 문제가 나타난다면 ▶ 240 쪽을 참조하여 제품 내부를 청소하세요.
<p>토너가 점 찍히듯 묻어 있어요.</p> 	<ul style="list-style-type: none"> • 사용된 용지가 규격에 맞지 않습니다. 바람직한 용지에 대한 기준은 ▶ 266 쪽을 참조하세요. • 용지가 빠져나오는 경로가 먼지나 이물질 등으로 지저분해져 있을 수 있습니다. ▶ 240 쪽을 참조하여 제품 안을 청소해주세요.
<p>군데 군데 인쇄 되지 않은 부분이 있어요.</p> 	<p>인쇄가 사라진 부분이 주로 둥근 형태이며 페이지 전반에 걸쳐 일정하지 않은 위치에서 나타난다면 :</p> <ul style="list-style-type: none"> • 한장만 인쇄하는 경우는 인쇄상태가 좋지 않을 수도 있습니다. 계속하여 몇번 더 인쇄하여 시험해 보세요. • 용지의 수분함량이 일정치 않거나 용지 표면에 수분을 함유한 부분이 있을 수 있어요. 다른 묶음에 들어있는 용지를 사용하여 다시 한번 인쇄해 보세요. • 용지 자체가 불량품일 수 있습니다. 제조 공정상의 실수로 용지 표면에 토너를 거부하는 부분이 있을 수 있어요. 다른 묶음에 들어 있는 용지를 사용하여 한번 더 인쇄해 보세요. • 토너 카트리지에 손상이 있을 수 있습니다. ▶ 251 쪽을 참조하여 새 토너 카트리지로 교체해 주세요. • ▶ 80 쪽 '용지 탭'을 참조하여 용지 종류를 <두꺼운 용지>로 선택하여 한번 더 인쇄해 보세요. • 이렇게 해도 문제가 해결되지않으면 서비스 센터에 문의하세요.

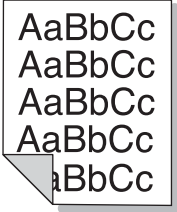
인쇄 상태	이렇게 해보세요
<p>세로로 선이 나타나요.</p> 	<ul style="list-style-type: none"> 인쇄면에 검은 선이 나타난다면 이미징 유닛의 녹색 표면이 긁혔을 수 있습니다. ▶ 255 쪽을 참조하여 새 이미징 유닛으로 교체해 주세요. 인쇄면에 흰 선이 나타난다면 제품 안을 청소해 주세요. ▶ 240 쪽을 참조하세요.
<p>바탕이 컬러 또는 회색이에요.</p> 	<p>인쇄된 페이지 바탕의 회색정도가 심하다면 아래의 순서에 따라 문제를 해결해 보세요.</p> <ul style="list-style-type: none"> 사용하고 있는 용지가 두꺼울 수 있습니다. 용지의 두께는 적당해야 합니다. ▶ 266 쪽을 참조하여 얇은 용지를 사용하여 인쇄해 보세요. 제품 사용 환경이 너무 건조하거나 지나치게 습기찬 곳은 아닌지 확인해 보세요. 이런 환경이 인쇄페이지 바탕을 어둡게 할 수 있습니다. 토너 카트리지가 중 하나를 빼내고 새 것을 넣어보세요.
<p>바탕이 검정에 흰 점이 나타나요.</p> 	<p>인쇄된 페이지 바탕에 흰 점이 나타나면 :</p> <ul style="list-style-type: none"> 사용하고 있는 용지의 종류와 품질이 적당한지 확인해 주세요. ▶ 266 쪽을 참조하세요. 인쇄면에 흰 점이 나타난다면 제품 안을 청소해 주세요. ▶ 240 쪽을 참조하세요.
<p>인쇄된 페이지에 토너가 번졌어요.</p> 	<ul style="list-style-type: none"> ▶ 240 쪽을 참조하여 제품 내부를 깨끗이 청소해 주세요. 사용하고 있는 용지의 종류와 품질이 적당한지 확인해 주세요. ▶ 266 쪽 참조
<p>세로로 일정간격 인쇄불량 상태가 나타나요.</p> 	<p>인쇄면에 일정한 간격을 두고 반복적으로 이런 표시가 나타난다면 :</p> <ul style="list-style-type: none"> 토너 카트리지에 문제가 있을 수 있습니다. 만일 불량 상태가 나타나는 간격이 일정하다면 240 쪽을 참조하여 제품 내부를 청소하세요. 몇번을 반복해도 계속해서 같은 문제가 발생하면 해당 색상의 토너 카트리지를 새것으로 교체하세요. ▶ 251 쪽 참조 제품안의 일부 부품에 토너 가루가 묻어 있을 수 있습니다. 인쇄된 페이지 뒷면에 토너 가루가 묻어 있다면 몇장을 계속 인쇄하면 해결될 것입니다.

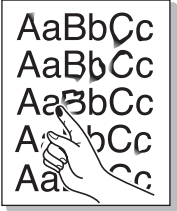
인쇄 상태	이렇게 해보세요
<p>바탕에 토너 가루가 여기저기 흩어져 있어요 .</p> 	<p>이런 인쇄 상태는 인쇄된 용지위에 토너 가루가 분사되어 나타나는 경우입니다 .</p> <ul style="list-style-type: none"> • 용지에 습기가 많기 때문입니다 . 다른 묶음에 있는 용지를 사용하여 다시 인쇄해 보세요 . 포장을 푼 상태로 두면 종이와 공기중의 습기를 흡수하여 눅눅해 질 수 있으므로 사용하지 않는 용지는 포장을 풀지 말고 보관하세요 . • 만일 봉투 인쇄시 이런 현상이 생기면 해당 문서파일을 열어 인쇄위치를 바꾸어 보세요 . 주소 등이 인쇄될 부분이 앞면의 봉투입구 위치에 해당되면 입구 가장자리의 솔기 때문에 이런 현상이 생길 수 있습니다 .
<p>글자 형태가 이상해요 .</p> 	<ul style="list-style-type: none"> • 인쇄된 글자가 마치 속이 빈 것처럼 형태가 이상하게 보인다면 사용한 용지가 너무 매끄럽기 때문입니다 . 다른 용지를 사용하여 인쇄해 보세요 . ▶ 266 쪽 참조 • 인쇄된 글자가 마치 물결 모양으로 보인다면 제품안의 스캐닝하는 부분에 이상이 생겼기 때문입니다 . 서비스 센터에 문의하세요 .
<p>인쇄가 찌그러져요 .</p> 	<ul style="list-style-type: none"> • 사용하고 있는 용지의 종류와 품질이 적당한지를 확인해 보세요 . ▶ 266 쪽 참조 • 용지가 바르게 들어갔는지 확인해 보세요 . ▶ 33 쪽 참조 • 용지폭과 길이를 조절하는 가이드를 바르게 맞추었는지 확인해 보세요 . ▶ 33 쪽 참조
<p>인쇄된 페이지가 구부러지거나 물결 모양으로 인쇄되어 나와요 .</p> 	<ul style="list-style-type: none"> • 용지가 올바르게 용지함에 들어 있는지 확인해 보세요 . • 사용한 용지의 종류와 품질이 적당한지 확인하세요 . 주변 온도가 너무 높거나 습도가 높아도 이 같은 페이지 구부러짐 현상이 일어납니다 . • 용지함에 들어 있는 용지를 빼내어 뒤집어서 넣어보거나 용지를 180 도 돌려서 다시 넣고 인쇄해 보세요 .
<p>페이지가 접힌 상태로 인쇄되어 나와요 .</p> 	<ul style="list-style-type: none"> • 용지가 올바르게 용지함에 들어 있는지 확인해 보세요 . 그리고 용지 폭과 길이를 조절하는 가이드를 바르게 맞추었는지 확인해 보세요 . ▶ 33 쪽 참조 • ▶ 266 쪽을 참조하여 용지종류와 품질이 적당한 것을 사용했는지 확인해 보세요 . • 용지함에 들어있는 용지를 빼내어 뒤집어서 넣어 보세요 . 또는 용지를 180 도 돌려서 다시 넣고 인쇄해 보세요 .

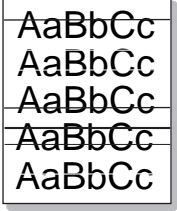
인쇄 상태	이렇게 해보세요
<p>인쇄된 페이지 뒷면이 더러워요 .</p> 	<p>토너가 새고 있는지 확인해 보세요 . 확인해 보고 제품의 내부를 깨끗이 청소해 주세요 . ▶ 240 쪽을 참조하세요 .</p>
<p>페이지가 컬러 또는 검게 인쇄되어 나와요 .</p> 	<ul style="list-style-type: none"> • 토너 카트리지가 바르게 들어 있지 않아요 . 카트리지를 일단 빼내었다가 다시 넣어 주세요 . ▶ 251 쪽 참조 • 토너 카트리지가 불량일 수 있습니다 . 카트리지를 새것으로 교체해 주세요 . ▶ 251 쪽 참조 • 제품 자체에 이상이 생겼습니다 . 서비스 센터에 문의해 주세요 .
<p>토너가 묻어 나요 .</p> 	<ul style="list-style-type: none"> • 제품안을 청소해 주세요 . • 사용하고 있는 용지의 종류와 품질이 적당한지를 확인해 보세요 . ▶ 266 쪽 참조 • 토너 카트리지를 새것으로 교체하고 다시 인쇄해 주세요 . ▶ 251 쪽 참조 • 이렇게 해도 문제가 계속되면 서비스 센터에 문의하세요 .
<p>글자안에 빈 곳이 있어요 .</p> 	<p>완전한 검은색으로 인쇄되어야 할 부분인데 인쇄가 누락되어 글자안에 빈곳이 나타난다면 :</p> <ul style="list-style-type: none"> • 투명 용지를 사용하는 중에 이런 문제가 발생한다면 다른 종류의 투명 용지로 다시 인쇄해 보세요 . 투명도 구성에 따라 인쇄가 누락되는 경우도 있기 때문입니다 . • 용지의 인쇄면을 뒤집어 넣지 않았나요 ? 인쇄가 잘되는 면이 있습니다 . 용지를 뒤집어서 다시 넣고 인쇄해 보세요 . • 사용하고 있는 용지의 종류와 품질이 적당한지를 확인해 보세요 . ▶ 266 쪽 참조
<p>가로로 선이 인쇄되어 나와요 .</p> 	<p>가로로 컬러 또는 검은 선이 나타나거나 토너가 묻어나오면 :</p> <ul style="list-style-type: none"> • 토너 카트리지가 바르게 들어있지 않아요 . 카트리지를 일단 빼냈다가 다시 넣어주세요 . • 카트리지에 문제가 있습니다 . 카트리지를 새것으로 교체해 주세요 . ▶ 251 쪽 참조 • 이렇게 해도 문제가 계속 생기면 서비스 센터에 문의하세요 .

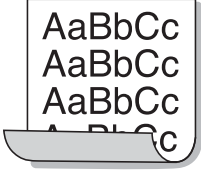
인쇄 상태	이렇게 해보세요
<p>인쇄된 용지가 휘어서 나오거나 급지가 되지 않으면 용지함에 있는 용지를 뒤집어서 넣은 뒤 인쇄하세요.</p> 	<ul style="list-style-type: none"> 인쇄된 용지가 휘어서 나오거나 급지가 되지 않으면 용지함에 있는 용지를 뒤집어서 넣은 뒤 인쇄하세요. ▶ 80 쪽 '용지 탭'을 참조하여 용지 종류를 <얇은 용지>로 선택하여 한번 더 인쇄해 보세요.

복사 문제 해결하기

제품의 상태	이렇게 해보세요
복사 인쇄물이 너무 밝거나 어두워요.	조작부의 [농도조절] 버튼을 눌러 좀 더 밝게 또는 어둡게 조절하세요. ▶ 102 쪽 참조
복사 인쇄물에 얼룩, 선, 점 등이 있어요.	조작부의 [농도조절] 버튼을 눌러 원본에 맞게 농도를 조절해 보세요. ▶ 102 쪽 참조
복사 인쇄물에 그림이 비뚤어져 있어요.	<ul style="list-style-type: none"> 원본을 공급할 때 원고 스캔 유리면에 넣은 경우 복사면이 아래로 온 상태인지 확인하세요. 자동 원고 급지 장치에 넣은 경우 복사면이 위로 온 상태인지 확인하세요. 복사할 원본이 바르게 들어 있는지 확인하세요.
흰종이가 인쇄되요.	원본을 공급할 때 원고 스캔 유리면에 넣은 경우 복사면이 아래로 온 상태인지 확인하세요. 자동 원고 급지 장치에 넣은 경우 복사면이 위로 온 상태인지 확인하세요.
복사 인쇄물에 그림이 잘 복사되지 않아요.	<ul style="list-style-type: none"> 용지함에 들어있는 용지를 꺼내어 다른 용지로 바꾸어 주세요. 제품이 설치된 주변 환경이 너무 습기가 많으면 제품안에 용지를 넣어 두지 마세요.
복사된 인쇄물이 자주 걸려요.	<ul style="list-style-type: none"> 용지가 서로 붙지 않게 털어준 다음 용지함에 넣어 주세요. 용지함의 용지를 새것으로 바꾸고 용지 가이드로 조절하거나 바르게 놓여 있는지 확인해 보세요. 용지의 무게가 적당한 지 확인하고 규격에 맞는 용지를 사용하세요. 용지 걸림이 발생한 후 제품에 남아 있는 용지나 용지의 수를 확인하세요.
복사물이 희미해요.	<ul style="list-style-type: none"> 토너를 많이 소모하는 원본을 사용하고 있습니다. 제품의 전원을 자주 껐다가 켜면 이런 현상이 일어납니다. 복사를 하는 동안 원고 덮개를 열어 두면 이런 현상이 일어납니다. 원고 덮개를 닫고 복사하세요.

스캔 문제 해결하기

제품의 상태	이렇게 해보세요
스캔이 안돼요 .	<ul style="list-style-type: none"> • 자동 원고 급지 장치에 스캔할 문서면이 위로 향하도록 올려 놓았는지 확인하세요 . 원고 스캔 유리면에 스캔할 문서면이 아래로 향하도록 올려 놓았는지 확인하세요 . • 메모리가 충분하지 않아서 문서를 저장해 둘 수 없습니다 . 미리보기 기능을 사용하여 스캔 과정을 보거나 스캔 해상도를 낮추어 스캔하십시오 . • USB 케이블이 바르게 연결되어 있는지 확인하세요 . • USB 케이블에 손상이 있다면 정상적인 케이블로 바꾸세요 . • 스캐너가 바르게 설정되어 있나요 ? SmaThru 설정이나 포트 설정이 바르게 되어 있는지 확인해 보세요 .
스캔 속도가 너무 느려요 .	<ul style="list-style-type: none"> • 수신된 데이터를 현재 인쇄하고 있는지 확인하세요 . 현재 작업이 다 끝나야 스캔이 시작됩니다 . • 그림이 글자보다 스캔하는데 오래 걸립니다 . • 스캔 모드에서는 스캔받은 이미지를 분석하고 그려내는데 메모리가 많이 필요하기 때문에 통신 속도가 느려질 수 있습니다 . BIOS 설정에서 컴퓨터를 ECP 모드로 설정해 두면 통신 속도를 높일 수 있습니다 . BIOS 설정에 관한 자세한 내용은 컴퓨터 사용설명서를 참조하세요 .
메시지가 화면에 나타나요 . '입출력을 위한 장치를 설정할 수 없습니다.' '선택된 포트가 다른 곳에서 사용중 입니다.' '포트를 사용 할 수 없습니다.' '스캐너가 데이터를 받고있는 종이거나, 프린트 중입니다.' 현재 작업이 끝난 후 다시 시도 하십시오.' '핸들을 사용 할 수 없습니다.' '스캔을 할 수 없습니다.'	<ul style="list-style-type: none"> • 복사나 인쇄작업이 진행중입니다 . 작업이 끝나면 다시 해보세요 . • 현재 선택된 포트가 사용중 입니다 . 컴퓨터를 재시작하세요 . • 프린터 케이블이 잘못 연결되었거나 전원이 꺼져 있습니다 . • 스캐너 드라이버가 잘못 설치 되었거나 , 윈도우 환경 설정이 잘못 되어 있습니다 . • 포트가 정확히 연결 되어 있는지 확인 하신후 , 컴퓨터를 재시작 하십시오 . • USB 케이블이 정확히 연결 되었는지 확인해 주십시오 .

팩스 문제 해결하기

제품의 상태	이렇게 해보세요
화면이 켜지지 않고 버튼을 눌러도 반응이 없어요 .	<ul style="list-style-type: none"> • 전원 코드를 뽑다가 다시 꽂아 보세요 . • 전원 코드를 꽂은 벽의 전원 소켓에 이상이 없는지 다른 전기 제품을 연결하여 확인해 보세요 .
발신음이 들리지 않아요 .	<ul style="list-style-type: none"> • 전화선을 뽑다가 다시 꽂아 보세요 . • 전화선 소켓에 이상이 없는지 다른 전화기를 연결해서 확인해 보세요 .

제품의 상태	이렇게 해보세요
메모리에 저장해둔 번호가 다이얼되지 않아요 .	전화번호를 바르게 저장했는지 확인하세요 . 주소록 리스트를 인쇄해 보면 확인할 수 있습니다 . ▶ 148 쪽을 참조하여 리스트를 인쇄하세요 .
원본이 장치로 들어가지 않아요 .	<ul style="list-style-type: none"> 원본을 바르게 넣었는지 확인해 보세요. 구겨져 있으면 들어가지 않습니다 . 사양에 맞는 용지 크기인지 확인해 보세요 . 규격보다 두껍거나 얇은 용지는 사용할 수 없습니다 . 자동 원고 급지 장치 덮개가 바르게 닫혀 있는지 확인해 보세요 .
자동으로 팩스 수신이 안돼요 .	<ul style="list-style-type: none"> 수신 모드를 확인해 보세요 . 팩스를 자동으로 수신하려면 '팩스' 모드를 선택해야 합니다 . 용지함에 용지가 들어있는지 확인해 보세요 . 메모리가 부족하면 자동 수신이 안됩니다 . 조작부에 '메모리 가득 참' 이 표시되어 있지 않은지 보세요 .
팩스가 제대로 보내지지 않아요 .	<ul style="list-style-type: none"> 자동 원고 급지 장치에 원본을 정확하게 넣었는지 확인해 보세요 . 팩스를 보내는 중이라면 '보내는 중' 이 화면에 표시되어야 합니다 . 조작부 화면을 확인해 보세요 . 상대방의 팩스기에 이상이 없는지 확인해 보세요 .
팩스를 받았는데 빈 공간이 있거나 선명하게 인쇄되지 않아요 .	<ul style="list-style-type: none"> 보낸 원본 자체에 이상이 있을 수 있습니다 . 전화선에 문제가 있을 수 있습니다 . 제품에 이상이 없는지 문서를 복사해서 확인해 보세요 . 토너 카트리지가 부족한 경우일 수 있습니다 . ▶ 249 쪽 참조
팩스를 받았는데 글자가 비틀어져요 .	상대방 팩스기에서 원본이 일시적으로 걸렸을 수 있습니다 .
상대방 팩스로 다이얼은 되는데 연결이 안돼요 .	상대 팩스기가 꺼져 있거나 용지가 들어있지 않을 수 있습니다 . 또는 상대방이 전화를 받지 않은 경우일 수 있습니다 . 상대방에게 전화를 걸어 문제를 해결하도록 하세요 .
메모리에 문서가 저장되지 않아요 .	메모리 용량이 부족합니다 . 화면에 '메모리 가득 참' 메시지가 나타나면 불필요한 문서들을 삭제하고 다시 저장하세요 .
각 페이지마다 아랫쪽에 빈 공간이 있어요 .	용지 크기가 바르게 설정되어 있지 않습니다 . 사용 중인 용지 크기로 선택하세요 . ▶ 66 쪽 참조

윈도우 문제 해결하기

제품의 상태	이렇게 해보세요
설치중에 'File in Use' 메시지가 나타나요 .	모든 응용 프로그램을 종료하세요 . 프린터 시작그룹에서 응용 프로그램을 지우고 윈도우를 재시작하세요 . 이제 프린터 드라이버를 다시 설치하세요 .
'General Protection Fault', 'Exception OE', 'Spool 32', 'Illegal Operation' 메시지가 나타나요 .	모든 응용 프로그램을 종료하고 윈도우를 재시작한 뒤 다시 인쇄해 주세요 .

제품의 상태	이렇게 해보세요
'문서 인쇄 실패', '프린터 시간 초과 오류가 발생했습니다.' 메시지 등이 나타나요.	프린터가 인쇄 중일 때 나타날 수 있습니다. 인쇄에는 지장이 없으니 인쇄가 완료될 때까지 기다려 주세요. 만일 프린터가 인쇄 중이 아니거나 인쇄가 완료된 후에 나타날 때에는 프린터의 연결상태나 오류 발생유무를 확인해 주세요.
PDF 파일을 인쇄 했을 때 그래픽, 문자 또는 그림의 일부만이 인쇄되지 않아요.	PDF 파일과 Acrobat 프로그램 사이에 호환성 문제가 있습니다. Acrobat 프로그램의 인쇄 항목에서 '이미지로 인쇄'를 선택하세요. '이미지로 인쇄'를 선택하고 인쇄할 때에는 인쇄 시간이 오래 걸릴 수 있습니다.



참고

그밖의 여러가지 윈도우 관련 오류 메시지에 대한 자세한 내용은 컴퓨터와 함께 제공된 Microsoft Windows 사용 설명서를 참조하십시오.

맥킨토시 문제 해결하기

제품의 상태	이렇게 해보세요
PDF 파일을 인쇄 했을 때 그래픽, 문자 또는 그림의 일부만이 인쇄되지 않아요.	PDF 파일과 Acrobat 프로그램 사이에 호환성 문제가 있습니다. Acrobat 프로그램의 인쇄 항목에서 '이미지로 인쇄'를 선택하세요. '이미지로 인쇄'를 선택하고 인쇄할 때에는 인쇄 시간이 오래 걸릴 수 있습니다.
10.3.2 에서 스플러 화면이 없어지지 않습니다.	10.3.3 이상으로 맥킨토시 버전을 업데이트 하세요.
인쇄시 Illustrator 에서 인쇄가 되지 않습니다.	Adobe Illustrator 의 Print 메뉴에서 데이터 타입을 Binary 로 바꿔 인쇄하거나 AppleTalk 프린팅을 이용해 인쇄하세요.
Cover page 출력시 일부 글자가 정상적으로 출력되지 않습니다.	맥킨토시 OS 에서 Cover page 를 생성하면서 해당 글꼴을 생성하지 않아 발생하는 문제입니다. Cover page 에는 영숫자만 정상적으로 출력됩니다.

제품의 상태	이렇게 해보세요
인쇄가 안돼요 .	<ul style="list-style-type: none"> 프린터 드라이버가 설치되어 있는지 확인하세요 . Unified Driver Configurator 를 실행한 후 'Printers configuration' 화면에서 [Printers] 탭을 눌러 프린터 목록에 제품이 나타나는지 확인하세요 . 나타나지 않으면 'Add printer wizard' 화면을 열어 프린터를 추가하세요 . 프린터가 시작 상태인지 확인하세요 . 'Printers configuration' 화면을 열어 프린터 목록에서 프린터를 선택한 후 'Selected printer' 영역에 있는 설명을 보세요 . 만약 프린터 상태가 'Stopped' 라고 나타나면 [Start] 버튼을 눌러 프린터를 시작상태로 하세요 . 인쇄 과정에서 문제가 발생한 경우 프린터는 멈춤상태로 됩니다 . MFP 포트가 사용 중인지 확인하세요 . 프린터와 스캐너가 I/O 포트를 공유하기 때문에 두사람이 같은 MFP 포트로 동시에 작업을 보낼 수 있습니다 . 이 때 , 작업이 서로 충돌하는 것을 피하기 위해 한 사람만 제품을 사용할 수 있고 다른 사람은 제품이 사용중이라는 메시지를 받게 됩니다 . 'Port configuration' 화면을 열어 프린터에 지정된 포트를 선택하세요 . 다른 프로그램에서 포트를 사용하고 있다면 Selected port 영역에서 확인할 수 있습니다 . 현재 작업이 완료될 때까지 기다리거나 작업이 제대로 진행되지 않는 경우에는 [Release port] 버튼을 누르세요 .
SuSE 9.2 에서 네트워크를 연결하여 인쇄할 때 인쇄가 안되요 .	<p>SuSE 리눅스 9.2 에서 ipp(Internet Printing Protocol) 로 인쇄하는 경우 발생할 수 있습니다 . 이는 SuSE 리눅스 9.2 와 함께 배포된 CUPS(Common Unix Printing System) 버전 (cups-1.1.21) 은 ipp 인쇄에 문제가 있기 때문입니다 . 이런 경우 ipp 대신 소켓 인쇄를 사용하거나 , CUPS(cups-1.1.21 or higher) 최신 버전을 설치하여 인쇄해야 합니다 .</p>
컬러 이미지가 모두 검은색으로 인쇄됩니다 .	<p>GNU Ghostscript 7.05 버전 이전의 시스템을 사용하는 경우 indexed color 로 작성한 문서에 Color Matching 을 적용하여 인쇄할 때 흔히 나타나는 현상입니다 . 포스트 스크립트 인쇄에서는 Color Matching 을 할때 , CIE color space 로 사용하므로 GNU Ghostscript 버전을 7.06 이상으로 높여서 인쇄해 보세요 . 최신 버전의 Ghostscript 는 http://www.ghostscript.com 에서 다운받을 수 있습니다 .</p>
인쇄 중간부터 종이가 하얗게 나와요	<p>리눅스 64-bit 운영체제의 8.52 이전 버전의 Ghostscript 에서 컬러 프린터를 사용할 경우 발생되며 , bugs.ghostscript.com 에 Ghostscript Bug 688252 문제점으로도 등록된 것입니다 . http://sourceforge.net/projects/ghostscript/ 에서 AFPL Ghostscript 를 v. 8.52 이상의 버전으로 설치하면 문제를 해결할 수 있습니다 .</p>
색상이 이상하게 프린트 돼요 .	<p>리눅스의 Ghostscript 7.xx 이전 버전에서 발생하는 알려진 문제점입니다 . 이 문제는 원본 문서에 있는 indexed RGB 색상영역을 CIE 색상영역으로 변환할 때 발생합니다 . 포스트 스크립트에서 색보정 시스템에 CIE 색상영역을 사용하기 때문에 Ghostscript 버전을 적어도 GNU Ghostscript 8.xx 이상으로 업그레이드 해야합니다 . Ghostscript 최신 버전은 http://www.ghostscript.com 에서 다운로드 할 수 있습니다 .</p>

제품의 상태	이렇게 해보세요
스캐너 목록에 제품이 나타나지 않아요 .	<ul style="list-style-type: none"> • 컴퓨터와 제품이 연결되어 있는지 확인하세요 . USB 포트에 바르게 연결되어 있는지 전원이 켜져 있는지 확인하세요 . • 스캐너 드라이버가 설치되어 있는지 확인하세요 . Unified Driver Configurator 를 실행한 후 'Scanners configuration' 화면에서 [Drivers] 탭을 눌러 스캐너 목록에 제품의 이름과 일치하는 드라이버가 있는지 확인하세요 . • MFP 포트가 사용 중인지 확인하세요 . 프린터와 스캐너가 I/O 포트를 공유하기 때문에 두사람이 같은 MFP 포트에 동시에 작업을 보낼수 있습니다 . 이 때 , 작업이 서로 충돌하는 것을 피하기 위해 한 사람만 제품을 사용할 수 있고 다른 사람은 제품이 사용중이라는 메시지를 받게 됩니다 . 이런 경우는 대개 스캔을 시작했을 때 발생합니다 . 'Port configuration' 화면을 열어 스캐너에 지정된 포트를 선택하세요 . MFP 포트를 나타내는 이름에서 / dev/mpf0 는 LP:0 에 해당되고 dev/mpf1 은 LP:1 에 해당됩니다 . USB 포트는 dev/mpf4 에서 시작하므로 USB:0 포트에 연결되어 있는 스캐너는 dev/mpf4 로 나타납니다 . 다른 프로그램에서 포트를 사용하고 있다면 Selected port 영역에서 확인할 수 있습니다 . 현재 작업이 완료될 때까지 기다리거나 작업이 제대로 진행 되지 않는 경우에는 [Release port] 버튼을 누르세요 .
스캔이 안돼요 .	<ul style="list-style-type: none"> • 스캔 할 문서를 자동 원고 급지부에 넣었는지 확인하세요 . • 컴퓨터와 제품이 연결되어 있는지 확인하세요 . 스캔하는 동안 I/O 에러가 나타나면 제품이 컴퓨터에 바르게 연결되어 있는지 확인하세요 . • MFP 포트가 사용 중인지 확인하세요 . 프린터와 스캐너가 I/O 포트를 공유하기 때문에 두사람이 같은 MFP 포트에 동시에 작업을 보낼수 있습니다 . 이 때 , 작업이 서로 충돌하는 것을 피하기 위해 한 사람만 제품을 사용할 수 있고 다른 사람은 제품이 사용중이라는 메시지를 받게 됩니다 . 이런 경우는 대개 스캔을 시작했을 때 발생합니다 . 'Port configuration' 화면을 열어 스캐너에 지정된 포트를 선택하세요 . MFP 포트를 나타내는 이름에서 / dev/mpf0 는 LP:0 해당되고 dev/mpf1 은 LP:1 에 해당됩니다 . USB 포트는 dev/mpf4 에서 시작하므로 USB:0 포트에 연결되어 있는 스캐너는 dev/mpf4 로 나타납니다 . 다른 프로그램에서 포트를 사용하고 있다면 Selected port 영역에서 확인할 수 있습니다 . 현재 작업이 완료될 때까지 기다리거나 작업이 제대로 진행 되지 않는 경우에는 [Release port] 버튼을 누르세요 .
LPP 와 Unified Linux Driver 를 동시에 설치한 경우 인쇄가 안돼요 .	<p>LPP 와 MFP 가 모두 Unix 계열에만 상용되는 'lpr' 인쇄 명령에 symbolic link 를 만드므로 , 동일한 기계에 두가지 모두 사용하는 것은 바람직하지 않습니다 . 동시에 두가지 모두를 사용하고 할 경우 , 두가지 모두 삭제후 사용하고자 하는 것만을 설치하세요 . MFP 를 삭제하지 않고 다시 설치하고자 할 경우 , 필요한 symbolic link 를 만드세요 . root 로 로그인 한후 다음 명령을 실행하세요 .</p> <pre>In -sf /usr/local/bin/samsung/slpr /usr/bin/lpr</pre>

제품의 상태	이렇게 해보세요
Gimp 응용프로그램에서 스캔할 수 없어요 .	Gimp 응용프로그램의 'Acquire' 메뉴에 'Xsane:Device dialog...' 항목이 있는지 확인하세요 . 만약 나타나지 않는다면 Gimp 용 Xsane plug-in 을 설치해야 스캔할 수 있습니다 . Gimp 용 Xsane Plug-in 패키지는 리눅스 배포판 CD 또는 Gimp 홈페이지에서 찾을 수 있습니다 . 더 자세한 정보는 리눅스 배포판 CD 또는 Gimp 의 도움말을 참조하세요 . 다른 스캔 응용프로그램을 사용하고자 한다면 , 해당 응용 프로그램의 도움말을 참조하세요 .
인쇄 도중 작업이 'Cannot open port device file' 메시지가 나타나요 .	인쇄 도중 인쇄설정값을 변경하지 마세요 . 인쇄가 진행 중일 때 SLPR 등 인쇄설정 화면에서 설정값을 변경하게 되면 CPUS 서버에서는 진행중이던 인쇄를 중단하고 처음부터 다시 시작하게 됩니다 . 리눅스 MFP 장치는 인쇄 중 MFP 포트를 다른 사용자가 사용하지 못하도록 막아두고 있기 때문에 갑자기 인쇄를 중단하게 되면 포트는 계속 막혀있게 되고 따라서 다음 인쇄작업을 계속할 수 없게 됩니다 . 이런 경우 'Port configuration' 화면에서 [Release port] 를 눌러 MFP 포트와 장치 간 연결을 해제하세요 .
PDF 파일을 인쇄 했을 때 그래픽 , 문자 또는 그림의 일부가 인쇄되지 않아요 .	PDF 파일과 Acrobat 프로그램 사이에 호환성 문제가 있습니다 . Acrobat 프로그램의 인쇄 항목에서 ' 이미지로 인쇄 ' 를 선택하세요 . ' 이미지로 인쇄 ' 를 선택하고 인쇄할 때에는 인쇄 시간이 오래 걸릴 수 있습니다 .

11장 기타 정보

정보 인쇄하기

각종 정보 초기화하기

자동 색상 등록하기

제품 청소하기

소모품 수명 확인하기

제품 일련 번호 확인하기

토너 카트리지 관리하기

이미징 유닛 교체하기

페토너통 교체하기

전자 메일 알림 기능 사용하기

제품 규격

용지 규격

소모품 교환 및 구입 안내

정보 인쇄하기

정보의 종류

제품의 메모리에 기록되어 있는 여러가지 정보를 인쇄해 볼 수 있습니다.



모델과 별매품에 제공 여부에 따라 일부 메시지가 나타나지 않을 수 있습니다.

참고

장치 설정값

정보 리스트	설명
모든리포트	제품에 있는 모든 리포트를 확인할 수 있습니다.
장치설정값	제품에 설정되어 있는 시스템 환경의 현재 설정값을 확인할 수 있습니다. 설정값을 변경하거나 변경값을 확인하려면 이 리스트를 인쇄하면 됩니다.
소모품정보	소모품의 현재 상태를 보여줍니다.
주소록	저장된 팩스 번호 목록을 인쇄할 수 있습니다.
송신확인인쇄	팩스를 보낸 결과 리스트로 상대방의 팩스번호, 송신 매수, 소요 시간, 결과등에 관한 정보를 확인할 수 있습니다. 이 리스트는 매회 송신이 끝날 때마다 자동으로 인쇄되도록 설정할 수 있습니다. 133 쪽을 참조하세요.
발신목록	최근에 이루어진 팩스 송신 내역을 확인할 수 있습니다.
팩스수신목록	최근에 이루어진 팩스 수신 내역을 확인할 수 있습니다.
예약작업	현재 메모리에 예약되어 대기중인 팩스에 관한 정보를 확인할 수 있습니다. 송신 작업의 종류와 전송 시작 시간등을 확인할 수 있습니다.
수신거부목록	팩스 수신을 거부하는 것으로 설정되어 있는 번호 목록을 볼 수 있습니다. 수신 거부할 번호를 등록하는 방법은 133 쪽을 참조하세요.
네트워크정보	네트워크 연결과 구성 정보를 보여줍니다.
유저인증내역	이메일 기능을 사용하기 위해 등록된 사용자 목록을 보여줍니다.



자동적으로 인쇄되도록 설정한 각종 정보 리스트들은 용지함에 용지가 없거나 용지걸림이 발생한 경우에는 인쇄되지 않습니다.

참고

보고서 인쇄하기

- 1 조작부의 [메뉴] 버튼을 반복해서 눌러 화면에 ' 시스템설정 ' 이 나타나면 [OK] 버튼을 누르세요 .
- 2 [◀] 또는 [▶] 버튼을 눌러 ' 정보인쇄 ' 가 나타나면 [OK] 버튼을 누르세요 .
- 3 [◀] 또는 [▶] 버튼을 눌러 인쇄할 목록이나 보고서를 선택해 [OK] 버튼을 누르세요 .
 - 모든 보고서를 인쇄하려면 ' 모든 리포트 ' 를 선택하세요 .
- 4 ' 예 ' 가 나타났을 때 [OK] 버튼을 누르세요 .
 - 보고서가 인쇄됩니다 .

각종 정보 초기화하기

제품에 기억되어 있는 여러가지 정보를 선택하여 지울 수 있습니다.



참고

모든 팩스 작업이 종료되었는지 확인해 보세요.

- 1 조작부의 [메뉴] 버튼을 눌러 화면에 ' 시스템설정 ' 이 나타나면 [OK] 버튼을 누르세요.
- 2 [◀] 또는 [▶] 버튼을 눌러 ' 설정값초기화 ' 가 나타나면 [OK] 버튼을 누르세요.
- 3 [◀] 또는 [▶] 버튼을 사용하여 지울 항목을 선택하세요. 선택할 수 있는 항목은 다음과 같습니다.



참고

모델에 따라 일부 메시지가 나타나지 않을 수 있습니다.

- **전체설정값** : 메모리에 저장된 모든 데이터를 지우고 모든 설정을 제품 출하시 상태로 초기화 합니다.
 - **팩스설정** : 팩스 설정값을 초기값으로 다시 저장합니다.
 - **복사설정** : 복사 설정값을 초기값으로 다시 저장합니다.
 - **스캔설정** : 스캔 설정값을 초기값으로 다시 저장합니다.
 - **시스템설정** : 시스템 설정값을 초기값으로 다시 저장합니다.
 - **네트워크설정** : 네트워크 설정값을 초기값으로 다시 저장합니다.
 - **주소록** : 주소록에 저장되어 있는 팩스번호 및 이메일주소를 모두 지웁니다.
 - **발신목록** : 최근에 송신한 이메일이나 팩스 내역에 관한 정보를 지웁니다.
 - **팩스수신목록** : 최근에 수신한 팩스 내역에 관한 정보를 지웁니다.
- 4 필요하다면 [◀] 또는 [▶] 버튼을 눌러 원하는 항목을 선택하고 [OK] 버튼을 누르세요.
 - 5 확인 화면이 나타나면 ' 예 ' 를 선택하고 [OK] 버튼을 누르세요.
 - 6 다른 항목을 삭제하려면 3 단계부터 반복합니다.
 - 7 끝내려면 [정지 / 기능복귀] 버튼을 누르세요.

자동 색상 등록하기

컴퓨터 화면에서 보이는 컬러 화상 (컬러 그림이나 글자) 의 위치가 종이에 올바르게 인쇄되도록 조정할 수 있는 메뉴입니다 . 토너 카트리지 , 용지이송벨트등의 소모품 교체 후에 컬러를 설정하여 사용하세요 .

- 1 조작부의 [메뉴] 버튼을 눌러 화면에 ' 시스템설정 ' 이 나타나면 [OK] 버튼을 누르세요 .
- 2 [◀] 또는 [▶] 버튼을 눌러 ' 관리설정 ' 이 나타나면 [OK] 버튼을 누르세요 .
- 3 [◀] 또는 [▶] 버튼을 눌러 ' 컬러 ' 가 나타나면 [OK] 버튼을 누르세요 .
- 4 ' 사용자정의색 ' 이 나타나면 [OK] 버튼을 누르세요 .
- 5 [◀] 또는 [▶] 버튼을 눌러 원하는 항목을 선택하고 [OK] 버튼을 누르세요 .
 - 기본값 : 제품 출하시 상태로 초기화 합니다 .
 - 수동조정 : 사이언 , 마젠타 , 노랑 , 검정 색깔을 조정할 수 있습니다 .
- 6 끝내려면 [정지 / 기능복귀] 버튼을 누르세요 .

제품 청소하기

인쇄물의 상태가 나빠지거나 먼지가 많은 곳에서 제품을 사용한다면 주기적으로 제품을 청소해 주어야 좋은 품질의 인쇄상태를 항상 유지할 수 있고 제품을 더 오래 사용할 수 있습니다.

제품 외관 청소하기

전원을 끈 상태에서 물기가 약간 있는 부드러운 천으로 외관을 닦아 주세요. 물기가 제품안으로 들어가지 않게 주의하세요. 물기가 완전히 마르면 전원을 켜고 사용하면 됩니다.



주의

- 알콜 혹은 솔벤트가 다량 함유되거나, 일부 강한 성분이 함유된 계면 활성제를 사용하여 청소하면 제품의 변색, 갈라짐 등을 유발할 수 있으므로 사용하지 마세요.
- 부드러운 천에 반드시 '추천 세제'를 묻힌 후 닦아 주세요. 추천 세제는 당사 서비스센터에서 구입 가능합니다.
- 토너 가루가 프린터 또는 그 주위에 묻었을 경우, 청소기를 사용하여 청소하지 마세요. 청소기를 사용하면 공기 중으로 토너 가루가 날려 몸에 해로울 수 있습니다. 토너 가루는 천이나 휴지 등에 물을 조금 적셔서 가볍게 닦아 내세요.

제품 내부 청소하기

인쇄를 하는 동안 토너 및 용지 가루, 먼지 등이 제품 내부에 쌓일 수 있습니다. 이렇게 쌓인 먼지로 인해 인쇄물에 얼룩이 생기거나 토너가 번지는 문제가 생길 수 있으므로 주기적으로 제품 내부도 청소해 주세요.

- 1 전원 스위치를 끈 후 전원 코드를 빼냅니다.
제품의 열이 식을 때까지 잠시 기다리세요.
- 2 앞덮개를 완전히 열어 주세요.

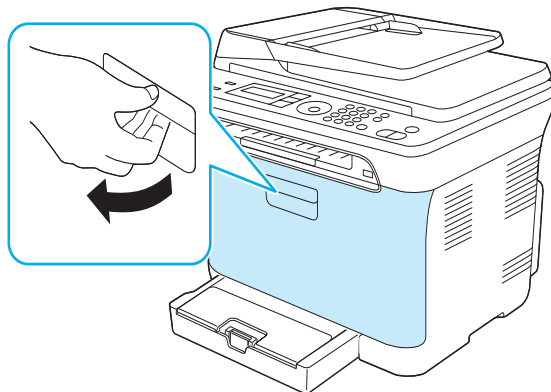

3 토너 카트리지의 양쪽의 손잡이를 이용해 토너 카트리지를 잡아 당기세요 .

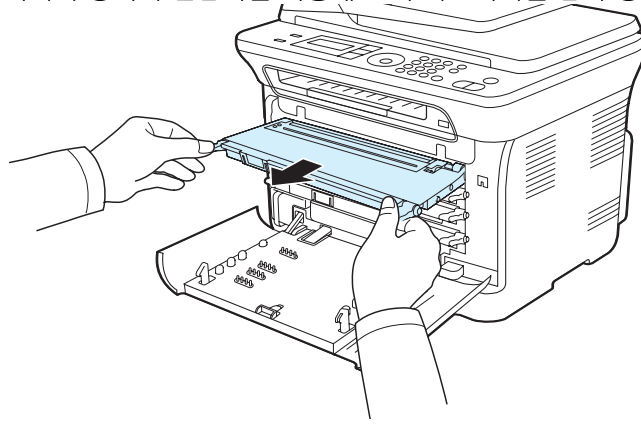

경고

- 토너 카트리지를 잠시 꺼내 놓을 때는 종이로 토너 카트리지를 덮어 두세요 . 이 때 , 깨끗하고 평평한 곳에 놓으시기 바랍니다 .

4 페토너통의 손잡이를 이용해 제품 밖으로 잡아당기세요 .

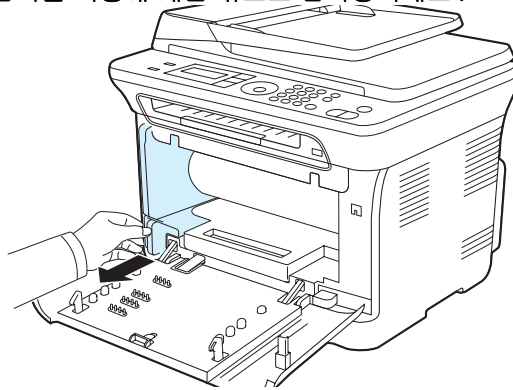

5 이미징 유니트 앞쪽에 있는 홈을 이용해 이미징 유니트를 제품 밖으로 잡아 당기세요 .

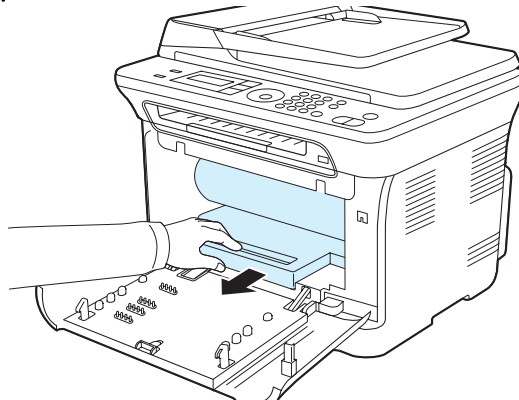

경고

- 이미징 유니트의 초록색 드럼을 손이나 다른 물체로 만지지 않게 주의하세요 .
- 이미징 유니트의 표면이 긁히지 않게 주의하세요 .
- 직사 광선이나 강한 빛에 노출시키면 이미징 유니트가 손상될 수 있으므로 그늘진 곳에 두거나 신문지 등으로 이미징 유니트를 덮어주세요 .

6 물기를 제거한 부드러운 천으로 토너 가루나 용지 가루 등을 깨끗이 닦아 주세요.

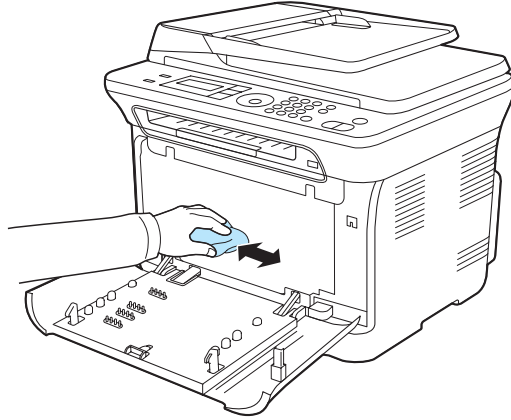

경고

보풀이 일지 않는 천을 사용하세요. 벤젠, 신나 등의 용제를 사용해 닦지 마십시오. 롤러 등 내부 기계 작동 부품에 손상이 가지 않도록 청소하세요. 인쇄 품질이 떨어지며 치명적인 고장의 원인이 될 수 있습니다. 닦고 난 후에, 프린터 내부가 완전히 마르도록 하세요.



참고

앞덮개 열고 닫기를 여러번 반복하면 LSU가 자동으로 청소되어 인쇄 품질을 향상시킬 수 있습니다.

7 이미징 유니트 앞쪽에 있는 홈을 이용해 이미징 유니트를 제품 안으로 밀어 넣으세요.

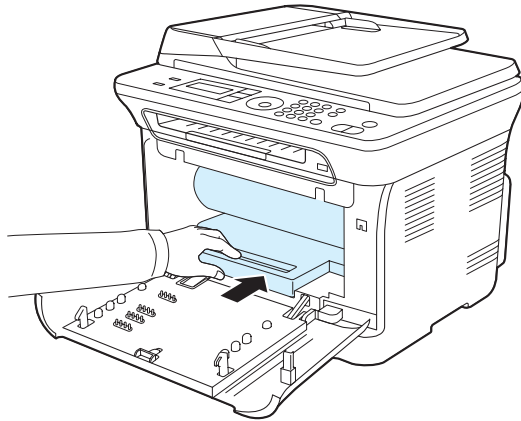

-
- 8 빼냈던 페토너통의 위치를 확인하여 손잡이를 이용해 제품 안으로 밀어 넣으세요

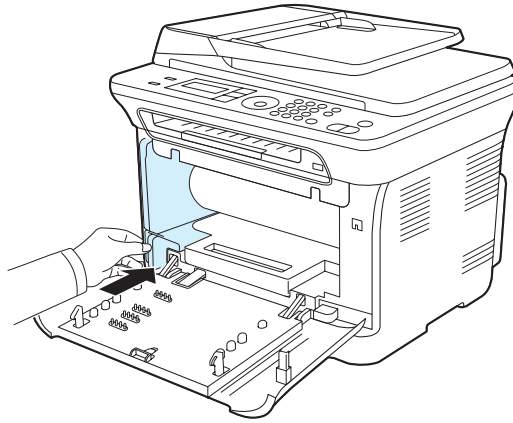

-
- 9 빼냈던 토너 카트리지의 색상을 잘 보고 차례대로 다시 설치하세요 .

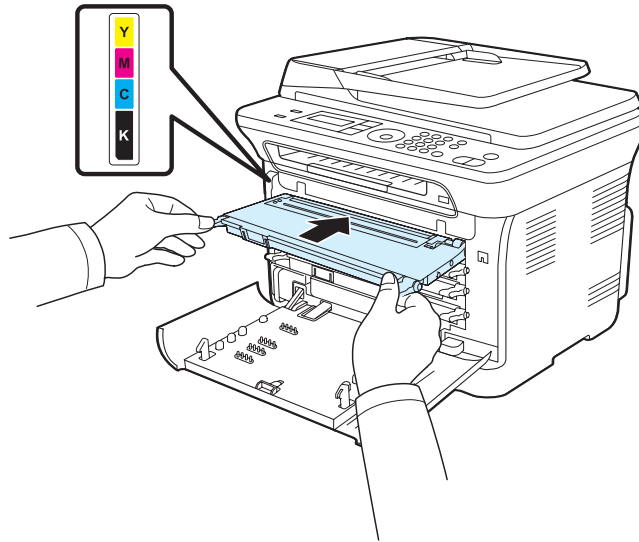

-
- 10 앞덮개를 완전히 닫아주세요 .

-
- 11 전원 코드를 연결한 후 전원 스위치를 켜세요 .

스캔부 청소하기

원고 스캔 유리면에 원본을 넣고 복사하거나 스캔한 경우 인쇄물의 상태가 나쁘면 원고 스캔 유리면과 원고 덮개를 청소해 주세요. 스캔을 할 때마다 청소해 주는 것이 더 좋습니다.

1 원고 덮개를 열어 주세요.

2 물기를 제거한 부드러운 천을 사용하여 그림에 표시된 부분들을 닦아 주세요.

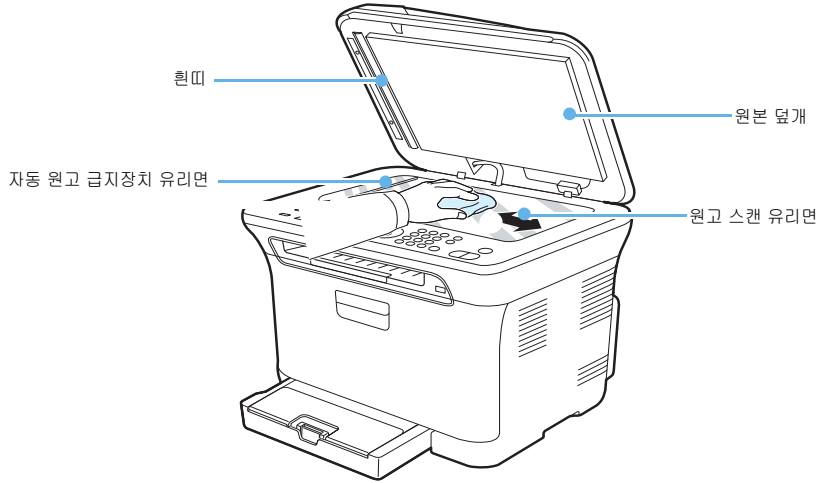

3 자동 원고 급지장치 유리면의 덮개를 핀셋 등의 도구를 사용하여 그림과 같이 빼내 주세요.

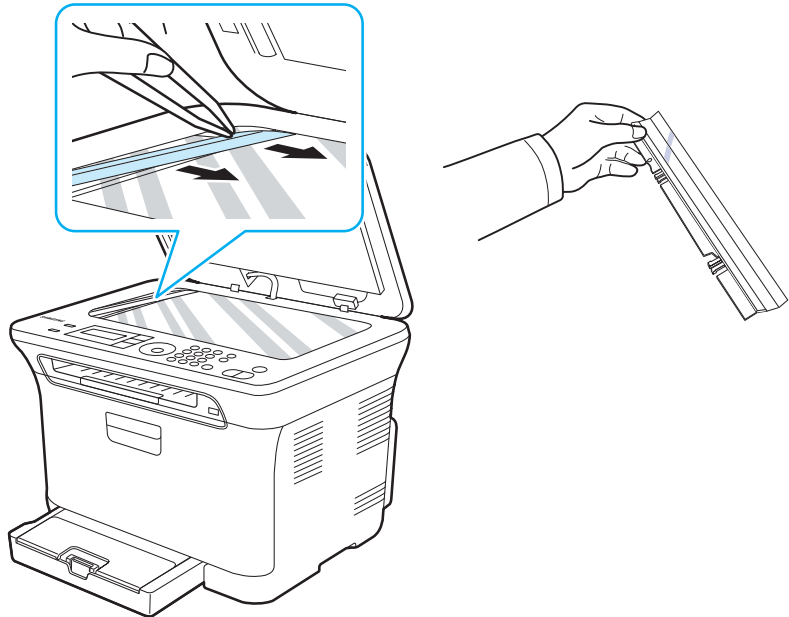

4 덮개의 한쪽끝을 잡고 투명한 부분을 양쪽면 모두 닦아주세요 .

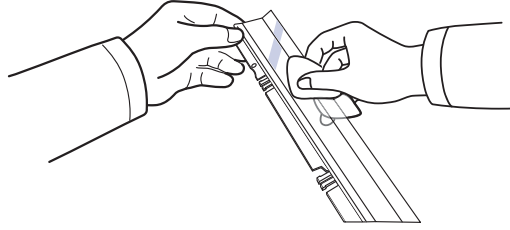

5 자동 원고 급지장치 유리면의 덮개를 그림과 같이 원래의 위치에 끼워주세요 .

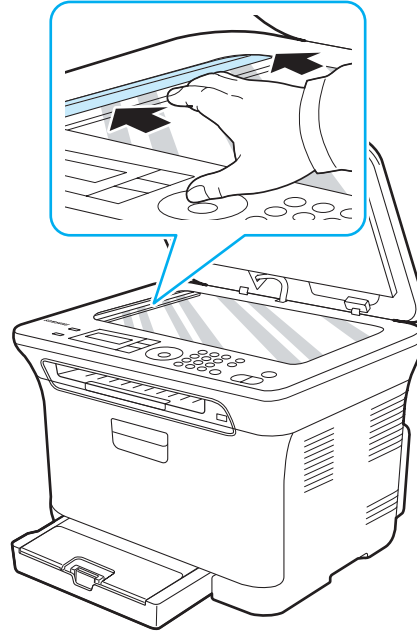

6 물기가 완전히 마르면 원고 덮개를 닫고 사용하세요 .

소모품 수명 확인하기

인쇄 문제나 용지 걸림 문제가 계속해서 발생한다면 인쇄된 페이지 수를 확인하세요.
필요하다면 해당 소모품을 교체하세요. 아래의 항목을 확인할 수 있습니다.

- **소모품 정보** : 소모품 정보 페이지를 인쇄합니다.
- **전체** : 화면에 제품 구입 이후 총 인쇄된 페이지 수를 보여줍니다.
- **ADF 스캔, 평판 스캔, 이미징유닛, 전사벨트, 정착기, 전송롤러, 용지함1 롤러** : 화면에 각각의 소모품을 사용하여 인쇄된 페이지 수를 보여줍니다.

1 조작부의 [메뉴] 버튼을 반복해서 눌러 '시스템설정' 이 나타나면 [OK] 버튼을 누르세요 .

2 [◀] 또는 [▶] 버튼을 눌러 '관리설정' 이 나타나면 [OK] 버튼을 누르세요 .

3 [◀] 또는 [▶] 버튼을 눌러 '소모품수명' 이 나타나면 [OK] 버튼을 누르세요 .

4 [◀] 또는 [▶] 버튼을 눌러 원하는 항목이 나타나면 [OK] 버튼을 누르세요 .

- 해당 정보가 화면에 나타납니다 .

5 끝내려면 [정지 / 기능복귀] 버튼을 누르세요 .

제품 일련 번호 확인하기

서비스 센터에 연락했을 때 제품의 일련 번호를 확인해야 하는 경우가 있습니다. 아래와 같은 방법으로 확인해 서비스 센터에 알려주세요.

- 1 조작부의 [메뉴] 버튼을 반복해서 눌러 ' 시스템설정 ' 이 나타나면 [OK] 버튼을 누르세요.
- 2 [◀] 또는 [▶] 버튼을 눌러 ' 관리설정 ' 이 나타나면 [OK] 버튼을 누르세요.
- 3 [◀] 또는 [▶] 버튼을 눌러 ' 일련번호 ' 가 나타나면 [OK] 버튼을 누르세요.
- 4 일련 번호를 확인하세요.
- 5 끝내려면 [정지 / 기능복귀] 버튼을 누르세요.

토너 카트리지 관리하기

토너 카트리지 관리

좋은 품질의 인쇄 상태를 항상 유지할 수 있도록 주기적으로 토너를 관리해 주세요 .

보관하기

최상의 인쇄 품질을 얻으려면 토너 카트리지를 사용할 때 아래의 주의사항을 참조하세요 .

- 토너 카트리지 는 포장된 상태 그대로 보관해 주십시오 . 제품에 설치할 준비가 되기 전에는 포장을 벗기지 마세요 .
- 토너 카트리지 는 포장을 벗기지 않았다면 약 2 년 , 포장을 벗겼다면 약 6 개월 정도 보관할 수 있습니다 .
- 토너를 리필하지 마세요 . 인쇄 품질은 물론 리필된 카트리지를 사용하여 일어난 손상에 관해서는 보증 기간내에도 무상 서비스를 보장받지 못합니다 .
- 고온 다습한 장소에 보관하지 마세요 . 제품과 같은 환경에서 토너 카트리지를 보관하세요 .
- 토너 카트리지를 꺼내 햇빛에 오래 방치하면 손상될 우려가 있으므로 주의하세요 .

수명

토너 카트리지의 수명은 인쇄 작업의 상태에 따라 달라집니다 . 그림이 많이 포함된 문서의 경우 일반적인 경우보다 토너가 더 많이 소모될 수 있습니다 .

토너 수명을 예측하여 " 토너부족 " , " 토너교체 " , " 토너소진됨 " 3 단계로 표시됩니다 . 프린터의 심각한 오염이나 고장을 방지하기 위하여 , " 토너소진됨 " 상태에서는 인쇄작업이 불가능합니다 . 토너 카트리지 구입은 ▶ 267 쪽을 보세요 .

토너 부족으로 인쇄가 흐려지면

토너가 거의 소모되면 조작부 화면에 '토너 부족'이 표시되고 토너 교체를 알리는 스마트 패널 화면이 컴퓨터에도 나타납니다. 프린터 조작부의 [상태] 표시등이 빨간색으로 깜박입니다. 당분간 인쇄는 계속 진행할 수 있지만 해당 색상 부분의 인쇄가 희미하거나 흐린 부분이 나타납니다. 해당 색상의 토너 카트리지를 교체할 수 있도록 새 토너 카트리지를 준비하세요.

토너 부족으로 인쇄 상태가 흐려지면 아래의 방법으로 토너 카트리지를 꺼내 가볍게 5~6 번 정도 흔들어 주면 카트리지의 토너를 고르게 분포시켜 일시적으로 인쇄 품질을 개선할 수 있습니다. 단, 토너 카트리지를 꺼내 흔들어 주더라도 인쇄가 계속 흐리게 인쇄될 수 있습니다.

1 전원 스위치를 끈 후 전원 코드를 빼냅니다.
제품의 열이 식을 때까지 잠시 기다리세요.

2 앞 덮개를 완전히 열어 주세요.

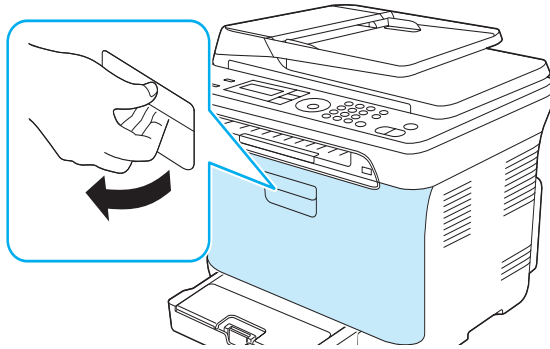

3 앞덮개를 열고 해당 색상의 토너 카트리지를 빼내세요.

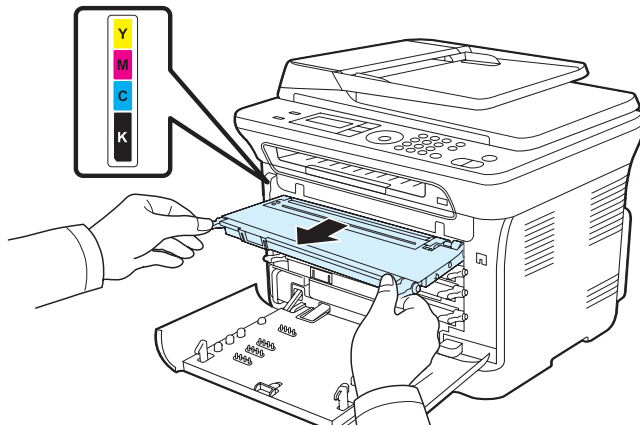

■ 토너 카트리지를 잠시 꺼내 놓을 때는 종이로 토너 카트리지를 덮어 두세요.
이 때, 깨끗하고 평평한 곳에 놓으시기 바랍니다.

4 토너 카트리지를 꺼낸 뒤 토너가 고루 섞이도록 좌우로 천천히 흔들어 주세요 .

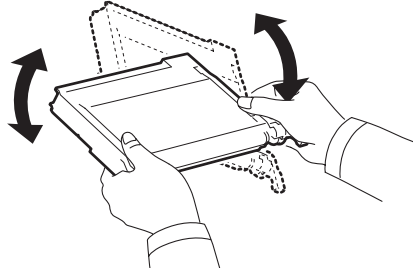

- 토너 가루가 피부나 의류에 묻지 않도록 조심하세요 . 피부에 묻었을 때에는 비누로 바로 닦아 주시고 , 의류에 묻었을 때에는 마른 헝겊으로 털어낸 후 찬물에 세탁하세요 . 뜨거운 물로 세탁하면 의류에 토너 얼룩이 남을 수 있습니다 .
- 제품 안이 뜨거우므로 조심하세요 .

5 토너 카트리지를 제자리에 넣어 주세요 .

6 앞덮개를 완전히 닫습니다 .

7 전원 코드를 연결한 후 전원 스위치를 켜세요 .



- 앞덮개가 완전히 닫히지 않았다면 , 인쇄 도중 문제가 생깁니다 . 주의해서 덮개를 잘 닫아주세요 .
- 인쇄 작업을 실행해 흐린 상태가 개선되지 않는다면 해당 색상의 토너 카트리지를 교체하세요 .

토너 카트리지를 교체하기

토너 카트리지가 완전히 소모되면 인쇄, 복사를 할 때 해당 색상 부분이 인쇄되지 않고 조작부 화면에 '토너 소진됨'이 표시되고 교체를 알리는 스마트 패널 화면이 컴퓨터 화면에 나타납니다. 프린터 조작부에 [상태] 표시등이 빨간색으로 켜지며 인쇄를 멈춥니다.



참고

재생토너를 사용하면 정품과의 특성이 달라 인쇄품질이 나빠질 수 있으며, 토너 잔량 정보를 알 수 없습니다.

- 1 전원 스위치를 끈 후 전원 코드를 빼냅니다.
제품의 열이 식을 때까지 잠시 기다리세요.
- 2 앞 덮개를 완전히 열어 주세요.

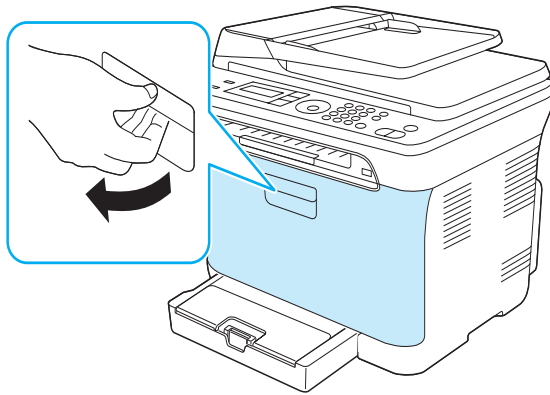

- 3 소모된 해당 토너 카트리지를 빼냅니다.

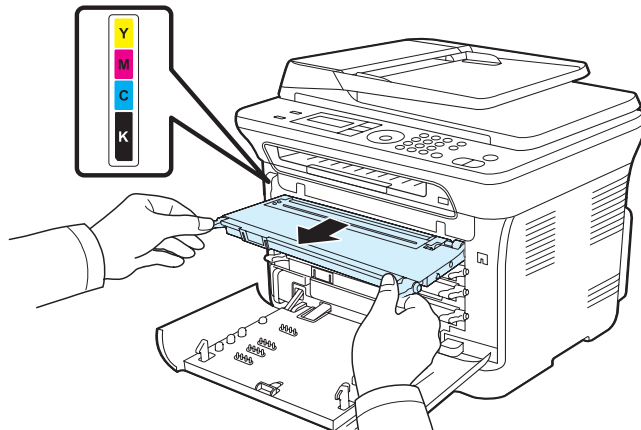

- 사용한 토너 카트리지는 무료로 회수해드립니다. ▶ 272 쪽 참조

4 새 토너 카트리지의 포장을 벗겨냅니다.

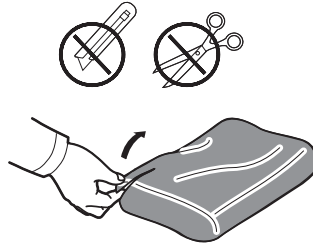

5 토너 카트리지의 손잡이를 잡고 토너가 고루 섞이도록 5~6 회 정도 천천히 흔들어 주세요.

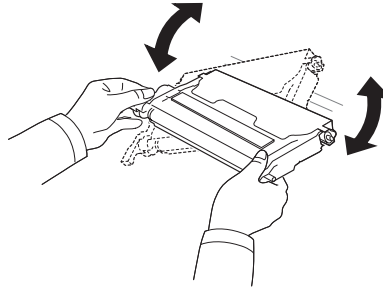

- 토너 가루가 피부나 의류에 묻지 않도록 조심하세요. 피부에 묻었을 때에는 비누로 바로 닦아 주시고, 의류에 묻었을 때에는 마른 헝겊으로 털어낸 후 찬물에 세탁하세요. 뜨거운 물로 세탁하면 의류에 토너 얼룩이 남을 수 있습니다.
- 토너 카트리지의 포장을 벗긴 상태에서 직사광선이나 강한 빛에 노출시키면 카트리지 손상을 초래할 수 있으므로 그늘진 곳에 두거나 신문지 등으로 토너 카트리지를 덮어 주세요. 깨끗하고 평평한 곳에 놓으세요.

6 토너 카트리지를 보호하는 보호커버를 벗겨주세요.

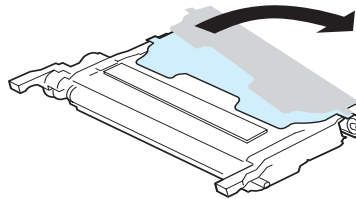

7 새 토너 카트리지를 제품 안으로 완전히 밀어 넣습니다.

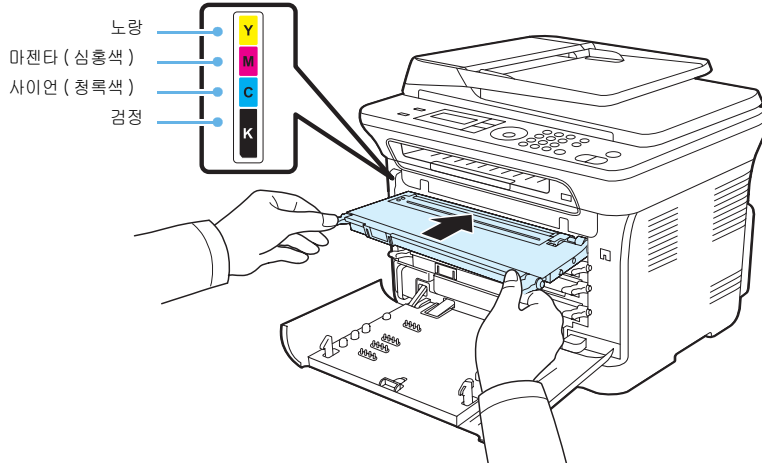

8 앞 덮개를 완전히 닫아주세요.

9 전원 코드를 연결한 후 전원 스위치를 켜세요.



앞덮개가 완전히 닫히지 않았다면 인쇄 도중 문제가 생깁니다. 주의해서 덮개를 잘 닫아주세요.

주의

삼성전자는 다 쓴 소모품을 회수하여 안전하게 처리하는 '삼성 프린터 녹색 사랑 캠페인'을 실시하고 있습니다. ▶ 272 쪽 참조

'토너없음' 메시지를 나타나지 않게 하기

'토너없음' 메시지가 나타날 때, 메시지를 나타나지 않도록 설정할 수 있습니다.

- 1 조작부의 [메뉴] 버튼을 반복해서 눌러 화면에 '시스템설정' 이 나타나면 [OK] 버튼을 누르세요.
- 2 [◀] 또는 [▶] 버튼을 눌러 화면에 '관리설정' 이 나타나면 [OK] 버튼을 누르세요.
- 3 [◀] 또는 [▶] 버튼을 눌러 화면에 '토너정보무시' 가 나타나면 [OK] 버튼을 누르세요.
- 4 [◀] 또는 [▶] 버튼을 눌러 '컬러' 를 선택하세요.

-
- 5 [◀] 또는 [▶] 버튼을 눌러 '사용' 이 표시되면 [OK] 버튼을 누르세요.
이제부터 '토너없음' 메시지는 나타나지 않게 되지만, '토너교체' 라는 메시지가 나타나 새로운 카트리지를 설치해야 한다는 것을 알려 줍니다.



참고

- 일단 '사용' 을 선택하게 되면 그 값은 토너 카트리지의 메모리에 영구 저장되며 이 메뉴는 '관리설정' 에서 사라지게 됩니다.
 - 인쇄는 가능하지만 인쇄 품질에 대해서는 보증하지 않으며, 이에 대한 서비스도 제공하지 않습니다.
-

이미징 유닛 교체하기

스마트 패널 화면에 해당 에러 메시지가 나타나면서 인쇄가 멈춥니다.
이미징 유닛을 새것으로 교체하세요.

- 1 제품의 전원 스위치를 끈 후, 앞덮개를 완전히 열어 주세요.

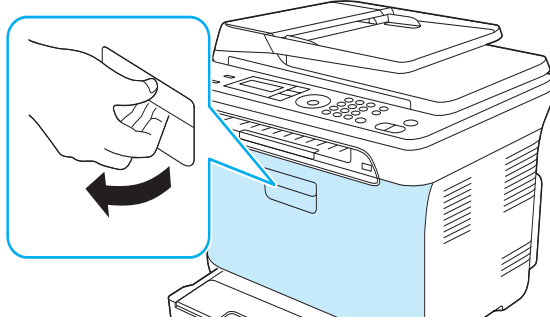

- 2 토너 카트리지의 양쪽의 손잡이를 이용해 토너 카트리지를 잡아 당기세요.

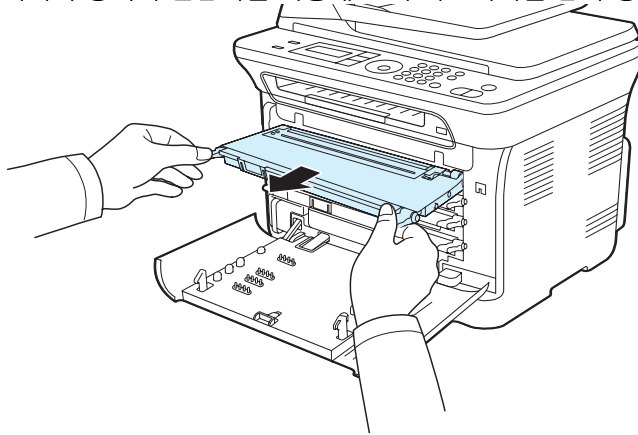

- 3 폐토너통의 손잡이를 이용해 제품 밖으로 잡아당기세요.

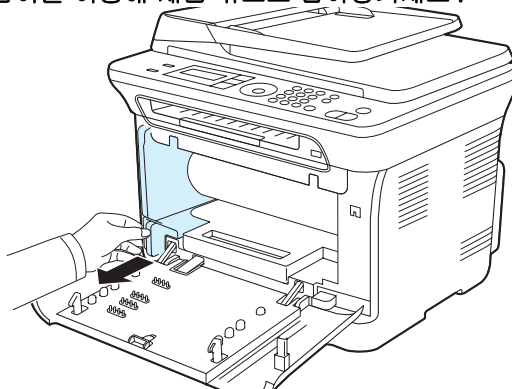

- 4 이미징 유니트 앞쪽에 있는 홈을 이용해 이미징 유니트를 제품 밖으로 잡아 당기세요 .

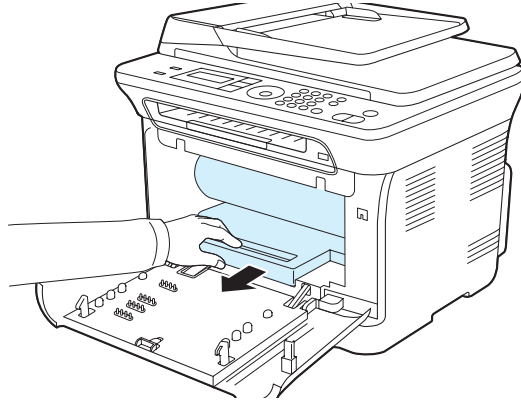

- 5 새 이미징 유니트의 포장을 벗겨냅니다 .

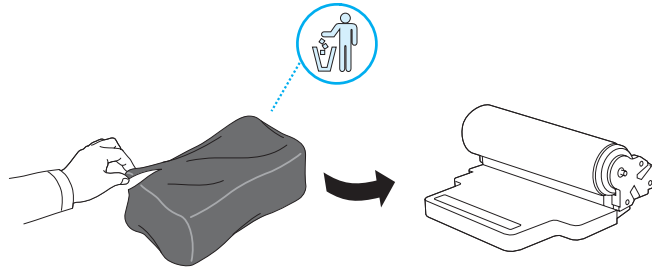

- 칼이나 가위 등 끝이 날카로운 도구를 이용해 포장을 벗겨내지 마세요 . 잘못하면 이미징 유니트 표면을 손상시킬 수 있습니다 .
- 경고 이미징 유니트의 표면이 긁히지 않게 주의하세요 .

- 6 이미징 유니트 앞쪽에 있는 홈을 이용해 이미징 유니트를 제품 안으로 밀어 넣으세요 .

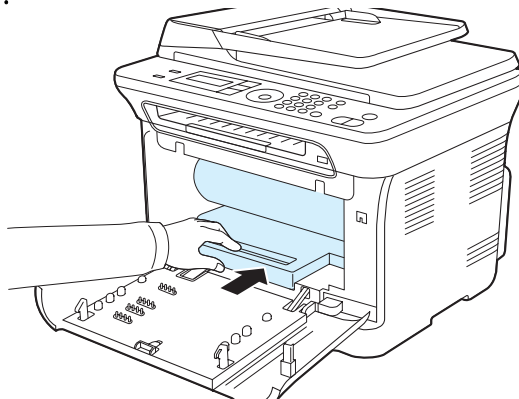

- 7 빼냈던 페토너통의 위치를 확인하여 손잡이를 이용해 제품 안으로 밀어 넣으세요

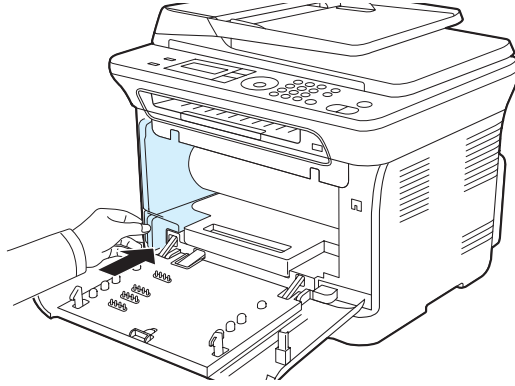

- 8 빼냈던 토너 카트리지의 색상을 잘 보고 차례대로 다시 설치하세요 .

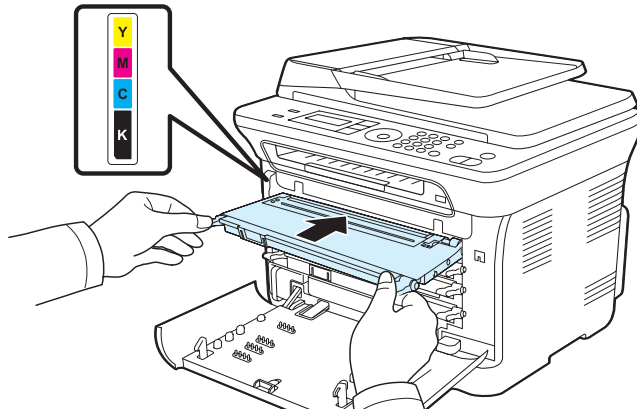

- 9 앞덮개를 완전히 닫은 후 전원 스위치를 켭니다 .



앞덮개가 완전히 닫히지 않았다면 인쇄 도중 문제가 생깁니다 .
주의해서 덮개를 바르게 닫아주세요 .

경고



토너 표시등이 순서대로 빨간색으로 깜박임을 반복합니다 .
인쇄 준비 중이니 약 1 분 30 초 정도 기다리세요 .

참고

삼성전자는 다 쓴 소모품을 회수하여 안전하게 처리하는 ' 삼성 프린터 녹색 사랑 캠페인 ' 을 실시하고 있습니다 . ▶ 272 쪽 참조

페토너통 교체하기

스마트 패널 화면에 해당 에러 메시지가 나타나면 인쇄가 멈춥니다. 페토너통을 새것으로 교체하세요.

- 1 전원 스위치를 끈 후 전원 코드를 빼냅니다.
제품의 열이 식을 때까지 잠시 기다리세요.
- 2 앞덮개를 완전히 열어 주세요.

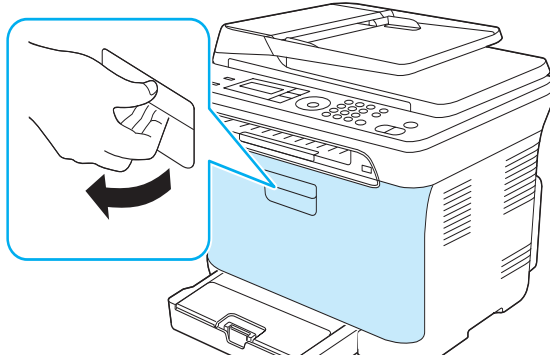

- 3 페토너통의 손잡이를 이용해 제품 밖으로 잡아당기세요.

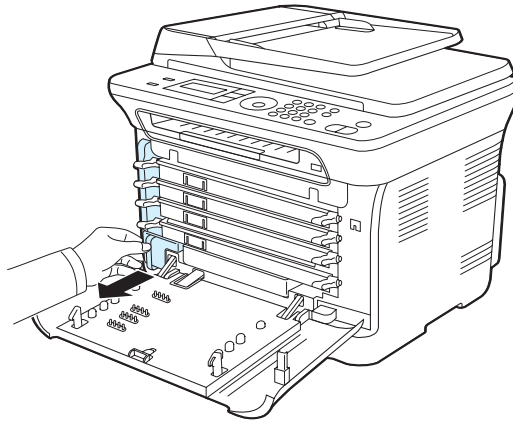

페토너통을 평평한 곳에 놓아서 토너가 쏟아 지지 않도록 주의하세요.



주의

-
- 4 폐토너통에 있는 마개를 빼내세요. 빼낸 폐토너통의 마개를 확인하시어 원형 모양이 있는 면을 입구쪽으로 향하여 폐토너통의 입구를 막는데 사용하세요.

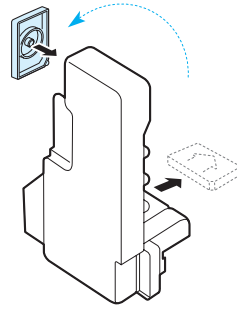

폐토너통을 뒤집거나 기울이지 않도록 주의하세요.

주의

-
- 5 새 폐토너통의 포장을 벗겨내세요.

-
- 6 새 폐토너통을 제자리에 설치하세요.

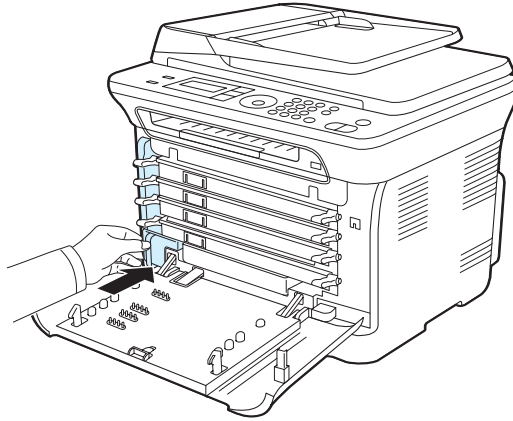

-
- 7 앞덮개를 완전히 닫습니다.

-
- 8 프린터 전원 코드를 꽂고 전원 스위치를 켜세요.

삼성전자는 다 쓴 소모품을 회수하여 안전하게 처리하는 '삼성 프린터 녹색 사랑 캠페인'을 실시하고 있습니다. ▶ 272 쪽 참조

전자 메일 알림 기능 사용하기

전자 메일 알림 기능을 설정하면 제품의 상태를 SMTP 서버를 이용하여 전자 메일로 전송할 수 있습니다. SyncThru™ Web Service 를 이용하여 전자 메일 알림 기능을 설정할 수 있습니다.

전자 메일 알림 설정하기

1 인터넷 익스플로러 같은 웹 브라우저를 실행하세요.

2 웹 브라우저의 주소란에 제품의 IP 주소를 입력한 뒤 [확인] 키나 [Go] 를 클릭하세요.

- SyncThru™ Web Service 가 실행됩니다. SyncThru™ Web Service 는 정보, 제품 설정, 네트워크 설정, 관리, 지원 탭으로 구성되어 있습니다

3 [제품 설정] 을 클릭하고 [전자 메일 알림 설정] 을 선택하세요.

4 필요한 항목들을 설정하세요.

- 전자 메일 알림 기능을 위한 SMTP 서버 정보와 전자 메일 알림 기능에 관한 정보 설정을 할 수 있습니다. 각 항목에 대한 자세한 내용은 다음 페이지를 보세요.

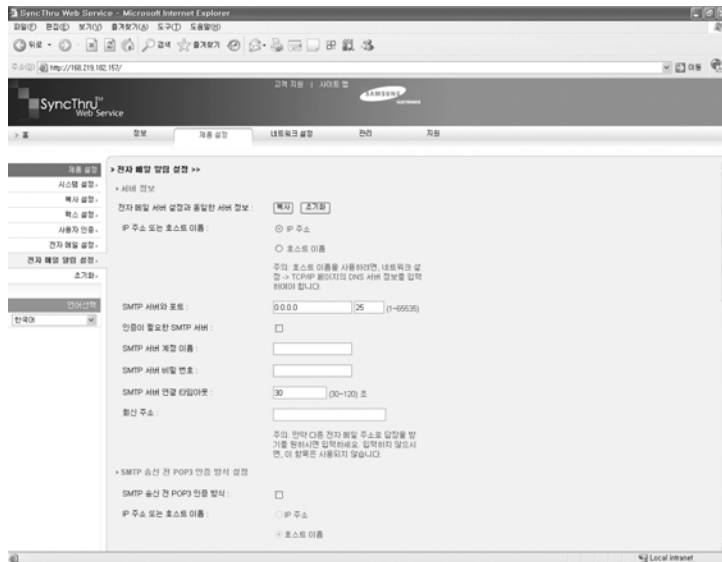

5 설정이 끝나면 [적용] 을 클릭하세요.

전자 메일 알림 설정 항목

서버 정보

전자 메일 알림 기능을 사용하기 위한 SMTP 서버 환경을 설정하세요.

네트워크 설정에 어려움있는 사용자라면 네트워크 관리자 또는 전문가에게 문의하세요.

- **IP 주소 또는 호스트 이름** : 전자 메일을 보낼 때 사용되는 SMTP 서버의 주소 형식을 선택하세요. 서버의 호스트 이름이나 IP 주소를 선택할 수 있습니다. SMTP 서버의 주소를 **호스트 이름**으로 지정한 경우 [네트워크 설정] 탭의 TCP/IP 메뉴에서 DNS 서버 설정이 필요합니다.
- **SMTP 서버와 포트** : SMTP 서버의 IP 주소 혹은 호스트 이름과 포트 번호를 입력하세요. 입력가능한 포트 번호의 범위는 1~65535 입니다. 기본값은 25 입니다.



주의

- 방화벽 관련 문제가 없으면 포트 번호를 변경하지 마세요.
- SMTP 를 지원하지 않는 메일 서버는 SMTP 서버로 사용할 수 없습니다.

- **인증이 필요한 SMTP 서버** : 입력한 SMTP 서버가 인증이 필요한 SMTP 서버인 경우에는 항목을 체크하세요.
- **SMTP 서버 계정 이름** : SMTP 서버에 접속할 때 사용하는 사용자 이름을 입력하세요.
- **SMTP 서버 비밀번호** : SMTP 서버에 접속할 때 사용하는 사용자 비밀번호를 입력하세요.
- **SMTP 서버 연결 타임아웃** : SMTP 서버와 연결시 서버와의 연결 시간을 설정할 수 있습니다. 설정할 수 있는 시간 간격은 30~120 초 사이입니다. 기본값인 30 초를 사용해 서버와 연결했을 때 아무런 문제가 없다면 값을 바꾸지 않고 사용하세요.
- **회신 주소** : 다른 전자 메일 주소로 응답 메일을 받기 원할 경우 해당 전자 메일 주소를 입력하세요.
- **SMTP 송신 전 POP3 인증 방식 설정** : POP3 인증을 받아야하는 SMTP 사용자인 경우 [SMTP 송신 전 POP3 인증 방식] 을 설정하세요.

수신자 리스트와 조건

정보를 수신할 수신자의 전자 메일 주소를 입력하고, 어떤 정보를 언제 수신할 지를 설정하세요.

- **시스템 관리자 전자 메일 주소** : 시스템 관리자의 전자 메일 주소를 입력하세요.
- **주요 사용자 전자 메일 주소** : 중요한 사용자의 전자 메일 주소를 입력하세요.
- **서비스 기술자 전자 메일 주소** : 서비스 기술자의 전자 메일 주소를 입력하세요.
- **소모품 부족 알림** : 소모품이 부족한 상태가 되었을 때 알림 메시지를 받을 전자 메일 주소를 선택하세요. 시스템 관리자 전자 메일 주소, 중요한 사용자 전자 메일 주소, 서비스 기술자 전자 메일 주소 중에서 선택할 수 있습니다.
- **소모품 상태 정보 알림** : 펌웨어 버전, 토너 사용량, 별매품의 장착 정보, 용지함 정보 등 간략한 시스템 정보 알림 메시지를 받을 전자 메일 주소를 선택하세요. 시스템 관리자 전자 메일 주소, 중요한 사용자 전자 메일 주소, 서비스 기술자 전자 메일 주소 중에서 선택할 수 있습니다.
- **시스템 오류 알림** : 시스템에서 발생하는 에러 정보에 관한 알림 메시지를 받을 전자 메일 주소를 선택하세요. 시스템 관리자 전자 메일 주소, 중요한 사용자 전자 메일 주소, 서비스 기술자 전자 메일 주소 중에서 선택할 수 있습니다.

알림 정보 선택

각각의 알림 정보 메일을 보내는 시점과 어떤 에러 상태에 대해서 시스템 오류 알림 메시지를 보낼지를 선택할 수 있습니다.

- **소모품 부족 알림** : 언제 소모품 부족 알림 메시지를 보낼지 선택하세요.



참고

잔여 용량의 값은 시스템에 따라 달라질 수 있습니다.

- **소모품 상태 정보 알림** : 페이지를 인쇄해 냈을 때마다 소모품 상태 정보 알림 메시지를 보내도록 설정할 수 있습니다 . 100 ~ 10,000 페이지 안에서 설정 가능 합니다 .
- **시스템 오류 알림** : 어떤 종류의 시스템 오류 알림 메시지를 보낼 것인지 선택하세요 .

시스템 관리자 정보 설정하기

시스템 관리자 정보를 설정하세요 . 전자 메일 알림 기능으로 전자 메일을 보낼 때 보내는 사람의 정보를 위하여 필요한 설정입니다 .

- 1 SyncThru™ Web Service 화면에서 [지원] 탭에 있는 [관리자 정보] 를 선택하세요 .
- 2 시스템 관리자 정보를 입력하세요 .

- **이름** : 전자 메일을 보내는 사람의 이름이나 회사 이름을 입력하세요 .
- **전화번호** : 전자 메일에 표시될 보내는 사람의 전화번호를 입력하세요 .
- **위치** : 전자 메일에 표시될 보내는 사람의 위치를 입력하세요 .
- **전자 메일 주소** : 보내는 사람의 전자 메일 주소를 입력하세요 .

- 3 설정이 끝나면 [적용] 을 클릭하세요 .



참고

전자 메일 알림 기능은 방화벽과 관련하여 전자 메일이 전송되지 않을 수 있습니다 . 전자 메일이 전송되지 않는다면 네트워크 관리자에게 문의하세요 .

제품 규격

일반적인 규격

항목	사양
자동 원고 급지장치에 넣을 문서량	<ul style="list-style-type: none"> 일반 용지인 경우 최대 15 장 (75 g/m²) 특수 용지 ▶ 266 쪽 참조
자동 원고 급지장치에 넣을 문서 크기	<ul style="list-style-type: none"> 폭 : 127 ~ 216 mm 길이 : 148 ~ 356 mm
용지 급지량	기본 용지함 : 일반 용지인 경우 150 장 (75 g/m ²)
용지 배출량 ^a	인쇄된 면이 아래로 : 최대 80 장 (75 g/m ²)
인쇄 해상도	최대 2400 x 600 dpi
예열시간	35 초 이하
첫장 인쇄시간	대기시 : 흑백 14 초, 컬러 26 초
사용 전원	AC 220 ~ 240 V, 50/60 Hz (제품에 전력 관련 라벨을 확인하세요.)
소비 전력	<ul style="list-style-type: none"> 평균 모드 : 350 W 대기 모드 : 80 W 절전 모드 : 15 W
소음 ^b	<ul style="list-style-type: none"> 대기모드 : 주변 소음 인쇄시 : 48 dBA 이하 복사시 : 52 dBA 이하
소모품 수명 ^c	제품 구입시 제공된 토너 카트리지 (표준) <ul style="list-style-type: none"> 연속 출력시 검정 1,000 장, 컬러 700 장 (A4 용지의 일반적인 문서) ISO/IEC 19798 기준
	판매용 <ul style="list-style-type: none"> 연속 출력시 검정 1,500 장, 컬러 1,000 장 (A4 용지의 일반적인 문서) ISO/IEC 19798 기준
	이미징 유닛 : 24,000 이미지
메모리	128 MB(확장안됨)
크기 (W X D X H)	415 x 373 x 342 mm
무게 (소모품 포함)	15.4 Kg
포장재 무게	<ul style="list-style-type: none"> 용지 : 2.0 Kg 플라스틱 : 0.4 K
월 최대 인쇄 수량	20,000 장 (흑백 및 컬러 인쇄)
동작 환경	<ul style="list-style-type: none"> 온도 : 10° C ~ 32° C 습도 : 20% ~ 80% RH

a. 얇은 용지의 경우 습도가 높거나 건조한 환경에서는 용지 배출량에 차이가 날 수 있습니다.

b. 음압 수준, ISO7779

c. 인쇄 매수는 인쇄환경, 용지 종류, 용지 크기, 인쇄 빈도에 따라 차이가 날 수 있습니다.

프린터 규격

항목	사양	
흑백 / 컬러 인쇄속도 ^a	<ul style="list-style-type: none"> • 컬러 : 1 분마다 4 장 (A4 기준) • 흑백 : 1 분마다 16 장 (A4 기준) 	
인쇄 해상도	최대 2400 x 600 dpi	
프린터 언어	SPL-C	
PC 인터페이스	<ul style="list-style-type: none"> • USB 2.0 케이블 • 유선 네트워크 (Ethernet 10/100 Base TX) 	
지원 환경 ^b	<ul style="list-style-type: none"> • 윈도우 2000/XP/2003/Vista/2008/7/Server 2008 R2 • 다양한 리눅스 OS • Mac OS 10.3 ~ 10.6 	
첫 인쇄 시간	흑백 인쇄시	<ul style="list-style-type: none"> • 대기 모드에서 : 약 14 초 이하 • 초기 상태에서 : 약 45 초 이하
	컬러 인쇄시	<ul style="list-style-type: none"> • 대기 모드에서 : 약 26 초 이하 • 초기 상태에서 : 약 57 초 이하

a. 인쇄 속도는 사용하는 OS 환경, 컴퓨터 성능, 응용 프로그램, 제품 연결 방법, 용지 종류, 용지 크기 및 작업 문서에 따라 차이가 날 수 있습니다.

b. 최신 버전의 소프트웨어를 다운 받으려면 삼성 프린터 홈페이지 www.sec.co.kr/mfp 에 접속하세요.

복사기 규격

항목	사양	
복사 속도 ^a	<ul style="list-style-type: none"> • 흑백 복사 : 1 분마다 16 장 (A4 기준) • 컬러 복사 : 1 분마다 4 장 (A4 기준) 	
복사 해상도	원고 스캔 유리면	최대 600 x 600 (텍스트, 텍스트 / 사진, 잡지) 최대 1200 x 1200 (사진)
	자동 급지 장치	최대 600 x 600 (텍스트, 텍스트 / 사진, 사진, 잡지)
지원 배율	<ul style="list-style-type: none"> • 자동 급지 장치 사용시 : 25% ~ 100% • 원고 스캔 유리면 사용시 : 25% ~ 400% 	
여러장 복사	1~99 장	

a. 한장의 원본을 여러장 복사하는 경우를 말합니다.

스캐너 규격

항목	사양	
통신호환	TWAIN 표준 / WIA 표준	
스캔방법	자동 원고 급지 장치와 유리면의 컬러 CIS	
해상도 ^a	TWAIN 표준	1,200 x 1200 dpi (최대 4,800 x 4,800 dpi)
	WIA 표준	최대 1,200 x 1200 dpi
	USB 로 스캔	100, 200, 300 dpi
	이메일로 스캔?	100, 200, 300 dpi
	PC 로 스캔	75, 150, 200, 300, 600 dpi
네트워크스캔 파일 포맷	PDF, BMP, TIFF, JPEG ^b	
스캔 가능한 너비	최대 208 mm	
스캔 가능한 길이	최대 289 mm	
흑백 비트	텍스트 모드 : 1 비트 음영 모드 : 8 비트	
컬러 비트	24 비트	
음영	256 단계	

- a. 사용하는 응용 프로그램에 따라 최대 해상도 값은 다를 수 있습니다.
b. 스캔 컬러를 흑백으로 선택하면 JPEG 으로 파일 포맷을 설정할 수 없습니다.

팩스 규격

항목	사양	
통신 호환	ITU-Group 3	
적용 회선	가입전화회선, 전용회선	
데이터 코딩 방식	MH/MR/MMR/ECM Mode/JPEG/JBIG	
모뎀 속도	33.6 Kbps	
전송 속도	1 장당 약 3 초 (ITU-T No. 1 Chart 기준)	
ADF 지원 원고 크기	최소 : 142 x 148 mm 최대 : 216 x 356 mm	
최대 원고 길이	원고 스캔 유리면 : 356 mm 자동 원고 급지장치 : 356 mm	
해상도	흑백	표준 : 203 x 98 dpi 정밀 : 203 x 196 dpi 초정밀 ^a : 300 x 300 dpi
	컬러	200 x 200 dpi
사용자 메모리	2 MB	
하프톤	256 단계	
자동 다이얼	240 개	

- a. 초정밀 해상도에서는 팩스를 받는 상대방 팩스기기의 종류에 따라 송신 해상도가 다를 수 있습니다.

용지 규격

용지종류 (mm)	용지함 구분	무게	매수
A4 (210 x 297 mm) Letter (216 x 279 mm) A5 (148 x 210 mm) Executive (184 x 267 mm) Legal (216 x 356 mm) JIS B5 (182 x 257 mm) ISO B5 (176 x 250 mm) A6 (105 x 148 mm) Oficio (216 x 343 mm) Folio (216 x 330 mm) Statement (140 x 216 mm)	용지함	60 ~ 90 g/m ² 60 ~ 105 g/m ²	150 매 1 매
봉투 No.10 (105 x 241 mm) DL (110 x 220 mm) C5 (162 x 229 mm) C6 (114 x 162 mm) Monarch (98 x 191 mm) No 9 (98 x 225 mm) 6 3/4 Envelop(92 x 165 mm)	용지함	75 ~ 90 g/m ²	5 매
라벨지 Letter (216 x 279 mm) A4 (210 x 297 mm)	용지함	120 ~ 150 g/m ²	5 매
OHP 필름 Letter (216 x 279 mm) A4 (210 x 297 mm)	용지함	138 ~ 146 g/m ²	1 매
광택 용지 A4 (210 x 297 mm) Letter (216 x 279 mm)	용지함	160 g/m ²	1 매
카드 Post Card (101.6 x 152.4 mm)	용지함	105 ~ 163 g/m ²	5 매
최소 크기 (76 x 160 mm)	용지함	60 ~ 163 g/m ²	1 매
최대 크기 (216 x 356 mm)	용지함		1 매



참고

- 76 x 160 mm 보다 작은 용지를 사용한 경우 용지 걸림이 발생할 수 있습니다 .
- JIS 는 Japanese Industrial Standard (일본 공업 규격) 의 약어로서 대한민국 표준으로 사용하는 B5 는 JIS B5 를 말합니다 .

소모품 교환 및 구입 안내

제품을 구성하고 있는 부품 중 일부는 소모성 부품이므로 일정한 교환시기를 가지고 있습니다. 소모품을 제때에 교환하면 제품의 수명을 반영구적으로 연장시킬 수 있습니다.

소모품의 종류와 교환시기

최상의 인쇄 품질을 얻으려면 적절한 시기에 소모품을 교체해야 합니다. 각 소모품 교체시기가 되면 스마트 패널 화면에 교체를 알리는 메시지가 나타납니다.

아래표를 참조하세요.

소모품	소모품 구입 품명	인쇄매수 ^a	참조 페이지
검정 토너 카트리지	CLT-K409S : 검정색	약 1,500 매 ^b	251 쪽
컬러 토너 카트리지	CLT-C409S : 사이언 (청록색) CLT-M409S : 마젠타 (심홍색) CLT-Y409S : 노랑색	약 1,000 매 ^b	251 쪽
이미징 유닛	CLT-R409	약 24,000 이미지 ^c	255 쪽
폐토너통	CLT-W409	약 10,000 이미지 ^c	258 쪽
급지 롤러 ^d	서비스 기술자가 교체해야 합니다. 가까운 삼성전자 대리점, 서비스 센터 또는 삼성 소모품 전문점에 문의하세요.	약 50,000 매 ^c	
정착기 ^d		약 100,000 매 ^c (흑백인쇄) 또는 약 25,000 매 ^c (컬러인쇄)	
전사 롤러 ^d		약 100,000 매 ^c	
전사 벨트 ^d		약 100,000 매 ^c (흑백인쇄) 또는 약 25,000 매 ^c (컬러인쇄)	

a. 5% Coverage 건본 기준

b. 토너 카트리지의 수명은 인쇄 작업의 상태에 따라 달라집니다.

A4 용지의 일반적인 문서, ISO/IEC 19798 기준

c. 인쇄매수는 사용환경, 인쇄주기, 용지종류, 용지크기, 흑백 / 컬러 인쇄에 따라 영향을 받을 수 있습니다.

d. 서비스 기술자가 교체해야 하는 소모품입니다.

부품 구입 및 교환은 가까운 삼성전자 대리점, 서비스 센터 또는 삼성 소모품 전문점에 문의하세요.

급지 롤러, 정착기, 전사 롤러, 전사 벨트 등의 부품은 위의 표에 있는 매수만큼 인쇄한 후에 이들 부품을 교환해 주어야 합니다. 부품 교환은 유상이며, 구입 및 교체에 관해서는 가까운 삼성전자 대리점, 서비스 센터 또는 삼성 소모품 전문점에 문의하세요.

구입 방법

- 통신 판매 이용 : 080-023-8484 (무료전화)
- 대리점 : 가까운 삼성전자 대리점, 서비스 센터, 또는 삼성 소모품 전문점에서 구입하세요.

토너 카트리리지

- 인쇄된 색상이 희미하거나 흐린 부분이 곳곳에 나타나면 해당 색상의 토너가 부족한 경우입니다. 이럴 때는 해당 색상의 토너 카트리지를 꺼내 좌우로 흔들어 토너를 골고루 분산시키세요. 그렇게 하면 조금 더 인쇄를 할 수 있습니다.
- 인쇄시 흰 줄이나 희미한 인쇄가 계속된다면 토너 카트리지를 교환하세요.
- 토너 카트리지를 교환하는 방법은 251 쪽을 참조하세요.
- 재생 토너 카트리지를 사용하면 인쇄 품질을 보장 받지 못합니다.

토너 카트리리지 보증

- 토너 카트리지의 보증기간은 판매일로부터 12 개월이며 중량을 기준으로 보증됩니다.



주의

- 소모품은 반드시 당사 정품만을 사용하세요.
- 최고의 인쇄 품질을 내려면 삼성 정품 소모품을 사용하는것이 좋습니다.
- 토너 카트리지를 개조하거나 토너를 다시 채워 발생한 손상은 품질 보증 및 서비스를 받을 수 없습니다.
- 토너 카트리지에 토너를 다시 채워 사용하면 토너 카트리지의 전자 및 기계부품에 압력을 가하여 정상적인 수명대로 작동되지 않을 수 있고 많은 잠재적인 문제를 발생시킬 수 있습니다.
- 새 토너 카트리리지 및 소모품을 구입할 경우에는 반드시 제품을 구입한 나라에서 판매하는 토너 카트리지가 그 외 소모품을 구입해야 합니다. 제품과 그 제품의 토너 카트리지가 및 소모품은 나라별로 다르기 때문에 구입한 토너 카트리지가 및 소모품이 제품과 호환되지 않을 수 있습니다.

서비스에 대하여

서비스를 받으려면

서비스는 가까운 삼성전자 서비스 센터에 문의하세요.
서비스 센터의 전화번호는 사용설명서의 뒷표지를 참조하세요.

무상보증

이 제품은 제조상 결함이나 정상적인 사용조건 상태에서 발생한 제품이상에 대해서만 무상보증을 제공합니다. 보증기간은 제품과 함께 제공된 제품 보증서를 확인하세요.

무상보증의 예외사항

다음과 같은 사항으로 인한 제품결함 및 손상에 대해서는 무상보증이 적용되지 않습니다.

- 삼성 프린터의 소모품이 아니거나 재생용 소모품을 사용하여 결함이 생긴 경우
- 소모성 부품의 권장된 수명을 초과 사용하였을 경우
- 지정된 인쇄 용지를 사용하지 않은 경우
- 제품이 보증하는 사용환경 범위를 벗어난 환경에서 사용하여 이상이 발생한 경우
- 컴퓨터 환경변화 (시스템 변경 / 재설치 등) 나 바이러스 감염으로 인해 프린터 드라이버를 재설치한 경우
- 컴퓨터 결함 또는 성능으로 인한 설치 이상, 양방향 통신 에러, 인쇄안됨과 같은 문제가 발생된 경우
- 정품 소프트웨어가 아닌 불법복제 소프트웨어 사용으로 정상적으로 인쇄가 안되는 경우
- 제품과 함께 제공되는 소프트웨어 이외의 다른 소프트웨어를 사용해 이상이 발생한 경우
- 기능 향상을 위해 소프트웨어의 업그레이드를 요청할 경우
- 불안정한 장소에서 사용했거나 불충분한 유지보수로 인해 이상이 발생한 경우
- 충격 전압을 보호할 수 없는 불안정한 전원에서 사용한 경우
- 사용자가 제품을 임의로 분해, 조립하여 이상이 발생한 경우
- 사용자가 임의로 제품을 수정하거나 잘못 사용해 이상이 발생한 경우
- 제품내에 외부 이물 (볼펜, 연필, 클립 등) 로 인한 동작불량이 발생한 경우

환경마크 인증 제품

CLX-3170FNK, CLX-3170FNKG, CLX-3175FNK, CLX-3175FNKG 모델인 경우에만 해당됩니다.

환경마크란

같은 용도의 제품들 가운데 생산, 유통, 사용, 폐기 과정에서 다른 제품에 비하여 환경오염을 덜 일으키거나 자원 또는 에너지를 절약할 수 있는 상품의 환경친화성을 정부나 공인기관이 인증하는 '환경친화적인 상품에 대한 인증제도'입니다.

환경마크의형태



제품, 토너 카트리지의 재활용에관하여

제품, 토너 카트리지를 임의 폐기시 인체 및 자연환경에 좋지 않은 영향을 미칠 수 있으므로 서비스센터나 지정 대리점으로 회수되어 재활용 되도록 합니다.

맑고 푸른 지구환경 가꾸기에 다함께 참여합니다.

서비스 센터 대표전화

전국 어디서나 1588-4456

제품 및 토너 카트리지의 폐기시 서비스센터나 지정 대리점으로 회수될 수 있도록 합니다.

폐전자제품 처리 안내

프린터 본체, 토너 카트리지를 임의 폐기시 인체 및 자연환경에 좋지 않은 영향을 미칠 수 있으므로 서비스 센터나 지정 대리점으로 회수시켜 재활용 되도록 해주세요.

프린터 본체를 버리려면

제품 폐기시 서비스 센터나 지정 대리점으로 회수될 수 있도록 해주세요.

- 서비스 센터 대표전화 : 1588-3366

무료처리

삼성전자 대리점에서 제품을 새로 구입하고 기존 제품을 버리고자 하는 경우, 신제품 배달시 무료로 처리해 드립니다.



유료처리

신규 제품 구입 없이 기존에 사용하면 제품을 버리고자 하는 경우, 관한 동사무소에 연락하시어 처리하시면 됩니다.

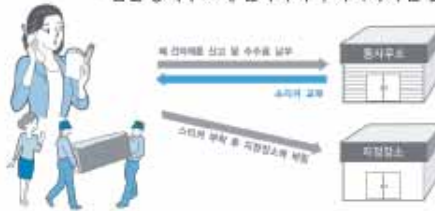

다 쓴 소모품을 버리려면

삼성전자는 다 쓴 소모품 (토너 카트리지, 이미징 유닛, 폐토너통 등) 을 회수하여 안전하게 처리하는 '삼성 프린터 녹색 사랑 캠페인' 을 실시하고 있습니다.

다음의 방법을 통하여 무료로 신청할 수 있습니다.

- 인터넷 신청 : www.sec.co.kr/printer
또는 주소창에 '녹색사랑' 을 입력하세요.
- 전화 신청 : 1588-5353 (CJ 택배)
전화 신청 시 신용번호 8270 삼성전자프린터를 말씀해주시기 바랍니다.

고객님이 원하시는 회수 날짜를 지정하시면 택배기사가 직접 방문하여 수거하며, 택배비용은 삼성전자가 전액 부담합니다.

맑고 푸른 지구환경 가꾸기에 다함께 참여 하세요.

삼성전자의 [녹색경영]



삼성전자는 1992년 6월 환경경영 체제 구축을 통해 환경오염 사고를 예방하고, 지속적인 개선을 위한 '환경방침' 을 발표할 때 이어 1996년 5월 [녹색경영]을 선언하였습니다.

삼성전자의 녹색경영은 환경, 안전, 보건을 기업 경영활동의 핵심요소로 인식하고 이를 적극 추진함으로써 인류의 중요한 삶의 구현과 지구환경 보전에 동참하겠다는 의지의 표현입니다.

용어 설명

용어	설명
게이트웨이 (Gateway)	네트워크와 네트워크, 혹은 컴퓨터와 전화선과 같은 다른 종류의 통신망을 상호 접속할 수 있도록 하는 프로토콜 변환기입니다.
그라데이션 (Gradation)	색깔의 연속적인 변화를 가리키는 용어입니다. 자연스러운 색깔의 변화는 밝은 부분부터 어두운 부분까지 부드럽게 이어지지만 실제의 컴퓨터에서는 한정된 수의 컬러에 의해 색깔의 변화를 처리합니다. 따라서 색깔의 그라데이션 값이 높을수록 이미지는 더 정밀하게 표현되지만, 데이터가 커지기 때문에 그만큼 메모리가 많이 사용됩니다.
그레이스케일 (Gray Scale)	컬러 그래픽 데이터를 레이저 프린터의 흑백으로 표현하는 방법으로 색상을 명도를 기준으로 처리하는 것을 말합니다. 일반적으로 하나의 픽셀은 8 비트 (256 단계의 계조) 로 표현됩니다.
기본 프린터	한 대의 컴퓨터에 여러 대의 프린터가 연결되어 있을 때, 혹은 네트워크로 다수의 프린터를 공유하고 있을 때 기본 프린터로 지정해 놓으면 인쇄 작업시 해당 프린터로 우선적으로 문서를 보내게 됩니다.
도트 매트릭스 프린터	8 개, 16 개 혹은 24 개의 작은 금속 핀이 들어 있는 헤드를 고속으로 움직이면서 잉크가 묻은 리본을 두드려 문자를 생성하는 충격 식 인쇄기를 말합니다. 타자기의 원리와 유사하여 기계식 프린터라고도 합니다.
드라이버	장치를 구동시키는 소프트웨어로 PC 에 연결된 주변기기를 사용하기 위해선 반드시 해당 하드웨어의 드라이버를 설치해야 합니다.
드럼	레이저 프린터의 광학부에서 발생된 레이저빔으로 인쇄하고자 하는 허상을 형성하는 장치로 녹색이나 회색의 원통모양을 하고 있습니다. 드럼의 감광부는 레이저 프린터의 출력 사용량에 따라 감광층이 서서히 마모되며 용지의 이물질에 의해 흠집이 발생할 수 있으므로 적절한 시기에 교체를 해야 합니다.
망점 처리	중간 색조를 표현하는 방식입니다. 작은 점들을 불규칙적으로 배열하거나 일정한 유형으로 배치하여 중간 컬러 계조를 나타내게 합니다. 그래픽 프리젠테이션이나 넓은 단색 영역이 있는 문서를 인쇄하는 데 유용하게 사용됩니다.
메모리 (RAM)	본 제품에서의 메모리는 제품에 연결된 컴퓨터에서 전송된 데이터와 명령어를 기억, 저장하는 장소를 말합니다. 흔히 메모리라고 하면 램 (RAM) 을 줄여 말하는 동의어로 사용되는데, 램의 용량이 클수록 프린터는 컴퓨터에서 명령어와 데이터를 한꺼번에 많이 불러오게 되므로 속도가 더욱 빨라지게 됩니다.

용어	설명
모뎀 (Modem)	디지털 통신 장비를 통해 정보를 전달하기 위하여 정보의 형태를 바꾸어 주는 장치입니다. 전송할 아날로그 정보를 디지털 정보로 변조하거나, 전송 받은 디지털 정보를 다시 원래의 아날로그 형태로 복조시켜 주는 기능을 합니다.
버퍼 (Buffer)	인쇄 작업이 수행될 때 데이터가 인쇄되기 전에 임시로 저장되는 프린터에 내장된 메모리를 말합니다.
복합기	사무실에서 사용하는 기계로 프린터, 복사기, 팩스 그리고 스캐너와 같은 기능들을 하나의 본체에 포함하고 있습니다.
비트맵	작은 점들로써 그림을 이루는 이미지 파일 형식입니다.
서브넷 마스크 (Subnet Mask)	네트워크 주소 중에서 서브넷 주소를 식별하기 위한 정보로, 네트워크 주소와 결합하여 주소의 어느 부분이 네트워크 주소이고 어느 부분이 서브넷의 주소인지 판단하는데 쓰입니다.
스풀 (Spool)	인쇄 작업의 초기 단계로서, 프린터 드라이버에서 인쇄 데이터를 프린터가 이해할 수 있는 코드로 변환하는 작업입니다. 보통 스푼 기능이라 하면 프린터에 보내질 코드들을 모두 프린트 서버에 저장해 한꺼번에 인쇄 명령을 수행하는 것을 말합니다.
에뮬레이션 (Emulation)	프린터가 연결된 컴퓨터의 기계어 명령을 해석하고 실행할 수 있도록 해주는 프로그램 또는 프로그램 언어를 뜻합니다.
온라인 (On line)	프린터가 컴퓨터와 네트워크에 접속되어 있는 상태를 의미합니다. 프린터가 온라인 상태로 되어 있으면, 컴퓨터로부터 데이터나 명령을 전송받아 인쇄작업을 할 수 있게 됩니다. 반대되는 의미의 용어는 오프라인 (Off line) 입니다.
용지	프린터기, 스캐너, 팩스나 복사기에 사용할 수 있는 종이, 봉투, 라벨과 투명용지 등을 말합니다.
워터마크 (Watermark)	종이에 인쇄된 인식할 수 있는 이미지나 패턴으로 빛에 비춰 보면 약하게 나타나는 마크입니다. 워터마크는 이태리 볼로냐의 제지업자들에 의해 1282년 처음 만들어졌으며, 우표, 화폐, 각종 문서들의 위조를 방지하기 위해 사용됩니다.
원본	문서, 사진, 글 등 어떤 것에 대한 편집 이전의 최초의 상태를 말합니다. 이는 복사되거나, 다른 것을 만들기 위해 재생되거나 전송됩니다.
이더넷 (Ethernet)	대표적인 버스 구조 방식의 근거리통신망입니다. IEEE 802.3을 표준으로 사용하며, 1990년대부터 지금까지 가장 널리 사용되는 LAN 기술입니다.
인쇄 대기열	네트워크 프린터, 또는 멀티태스킹의 환경에서 다른 작업을 수행중인 프린터로 인쇄 데이터를 보내면, 이전 작업을 모두 처리할 때까지 새로 보낸 데이터를 대기시켜야 하는데 이를 수행하는 기능을 일컫는 용어입니다.

용어	설명
인트라넷 (Intranet)	인터넷 프로토콜과 네트워크를 연결하거나 공공 전자통신 시스템을 사용하여 기업의 정보를 직원들과 함께 나눌 수 있게 해주는 사적 네트워크입니다. 간혹 이 용어는 눈에 보이는 서비스나 내부 웹사이트를 말할 때 사용됩니다.
자동 분류	여러 장의 원본을 여러 매씩 복사하는 경우 자동으로 추려서 복사되게 설정하는 기능입니다. 예를 들어 3 장의 원본을 2 매씩 인쇄하는 경우 설정해두면 1, 2, 3 쪽을 한 부 인쇄한 뒤 다음 1, 2, 3 쪽을 인쇄하게 됩니다.
자동 원고 금지 장치	원고 용지를 연속으로 금지 하여 한 번에 여러 장을 스캔 할 수 있도록 하는 장치입니다.
정착기 (Fuser)	프린터 내부에 있는 부품으로, 드럼이 회전하여 종이 위에 토너를 입히면 정착기는 용지에 붙어있는 토너가루를 고온, 고압으로 눌러서 용지에 붙게 만드는 부분입니다. 즉, 토너를 용지 위에 정착시켜 토너가루가 묻어나지 않게 해줍니다.
제어판	보통 납작한 수직형태로 제어하거나 조정하는 도구들이 표시되어 있는 판입니다. 대부분 기계의 앞 부분에 위치해 있습니다.
카트리지	토너나 드럼 같은 소모품들의 교환이 용이하도록 별도의 케이스를 제작하여 복잡한 과정 없이 간편하게 소모품을 교체할 수 있도록 고안된 부품을 일컫습니다.
컬러 심도	비트맵 이미지에서 단일 픽셀 당 표현할 수 있는 색의 가짓수를 나타내는 컴퓨터 그래픽 용어입니다. 컬러 심도가 높아지면 더 정밀한 색을 표현할 수 있습니다. 컬러 심도는 비트 수로 나타내는데 비트 수가 1 개 증가하면 표현 가능한 색의 수는 2 배로 늘어납니다. 컬러 심도가 1 이라고 하면 이는 검정과 흰색으로 이루어진 흑백 이미지를 말합니다.
토너	전기에 대한 극성을 갖고 있는 미립자 형태의 검은 분말로 드럼에 형성된 이미지에 반응하여 용지에 옮겨진 뒤 정착과정을 거쳐 인쇄물을 만들게 됩니다.
패러렐 포트	기존의 프린터와 컴퓨터간의 통신을 위해 사용되던 통신 인터페이스입니다. 보다 빠른 패러렐 포트의 동작을 위해 EPP(Enhanced Parallel Port) 나 ECP(Extended Capabilities Port) 등의 접속 방법이 사용되며 최근의 프린터들은 USB(Universal Serial Bus) 포트를 사용하는 추세입니다.
포스트스크립트 (PostScript)	1982 년 어도비시스템사를 설립한 존 위녹과 찰스 게슈윅이 개발한 페이지 기술언어이며 문자나 그래픽을 수학적 함수로 표현하는 것이 특징입니다. 문자의 회전, 확대, 축소 등을 지원하기 때문에 이미지, 그래픽, 텍스트 등을 고품질로 인쇄할 수 있고, 프린터나 PC 에 내장되어 있는 포스트스크립트 해석기를 통해 출력됩니다.
프로토콜 (Protocol)	두 대의 컴퓨터가 접속, 통신, 데이터 전송 등을 할 때 절차와 순서를 규정하는 통신규약입니다.
하프 톤 (Halftone)	점 (dot) 의 개수를 다양하게 함으로써 그레이스케일 효과를 내는 것입니다. 진한 색상의 부분은 많은 개수의 점을 사용하고 연한 색상의 부분은 적은 개수의 점을 사용합니다.

용어	설명
해상도	프린터에서 인쇄한 인쇄물에 나타나는 선명도를 의미하고 프린터에서의 해상도 단위는 dpi 를 사용합니다 . 해상도가 높으면 인쇄물의 이미지가 더욱 선명하다는 것을 의미합니다 .
AppleTalk	APPLE 사가 개발한 근거리 네트워크용 프로토콜 세트입니다 . 1984 년 매킨토시의 하드웨어와 운영체계를 표준으로 구현되었으며 , 지금은 TCP/IP 네트워크 프로토콜에 그 자리를 내주었습니다 .
BOOTP	초기적재 통신 규약이라고도 합니다 . 하드 디스크를 갖지 않은 장치에서 IP 주소 등과 같은 설정 정보를 자동적으로 할당 , 관리하기 위해 개발된 통신 규약 . TCP/IP 의 상위 통신 규약으로 , 규격은 RFC 951 에 기술되어 있습니다 . 클라이언트가 자신의 IP 주소를 모를 경우 , 역순 주소 결정 프로토콜 (RARP) 을 이용해서 IP 주소를 알아냅니다 .
CCD (Charge Coupled Device)	빛을 전기적인 신호로 바꾸어 주는 광 센서 반도체로 , 프린터에서는 스캔을 위한 하드웨어장치로 사용됩니다 .
Coverage	인쇄 시 토너사용 정도를 나타내는 용어입니다 . 예를 들어 5% coverage 는 A4 용지에서 5% 정도의 이미지나 글자가 있다는 뜻입니다 . 따라서 , 원본에 복잡한 이미지나 글자가 있는 경우 coverage 는 높을 것이고 따라서 토너의 사용량은 coverage 만큼이 될 것입니다 .
DPI (Dots Per Inch)	1 인치 (약 2.54 cm) 당 인쇄되는 점의 수를 가리키는 해상도 단위로 DPI 값이 높을수록 이미지의 품질이 향상됩니다 .
DTP (Desktop Publishing)	PC 를 이용한 출판작업을 가리키는 용어입니다 . PC 의 기능이 향상되면서 텍스트와 결합된 이미지 레이아웃 작업을 PC 에서도 쉽게 할 수 있게 되어 다른 장치를 거치지 않고 입력과 편집 인쇄를 PC 와 그 주변기기로 일괄처리할 수 있게 되었습니다 .
ECM (Error Correction Mode)	팩스 송신 시 전송선로에 이상이 생기더라도 자체적으로 오류를 발견하고 치유하는 기능을 갖는 송신 방법으로 , 이 기능을 사용하여 팩스를 전송하면 다소 시간이 걸리지만 원고를 오류 없이 보낼 수 있습니다 .
EtherTalk	애플사가 컴퓨터 네트워킹을 위해 만든 일련의 프로토콜 모음입니다 . EtherTalk 는 1984 년 오리지널 매킨토시에 포함되었으나 , 현재는 TCP/IP 네트워크를 사용하므로 EtherTalk 는 사용되지 않습니다 .
FDI (Foreign Device Interface)	기계 안에 설치된 카드로 동전 투입식이나 , 카드 판독 식 같은 제 3 의 도구를 사용할 수 있게 하는 장치입니다 . 이러한 장치는 비용을 지불하고 인쇄하는 무인단말기 시스템 등을 가능하게 합니다 .
FTP (File Transfer Protocol)	인터넷이나 인트라넷처럼 TCP/IP 를 지원하는 네트워크에서 파일을 교환하는데 주로 쓰이는 프로토콜입니다 .

용어	설명
GDI (Graphic Device Interface)	프린터에서의 GDI 는 프린팅 이미지를 PC 에서 생성시켜 프린터에서 출력하는 기술을 말합니다 . GDI 는 물리적인 인쇄를 제외한 대부분의 프린터 작업을 PC 에서 소프트웨어로 처리하기 때문에 프린터 컨트롤러와 메모리 등을 최소화할 수 있습니다 .
HDD	보통 하드 드라이브나 하드 디스크라고 불려 지는 HDD 는 비 휘발성 도구로 표면이 자석으로 된 회전하는 원판에 자료를 빠른 속도로 저장해주는 보조기억장치입니다 .
IEEE (Institute of Electrical and Electronics Engineers)	미국 전기전자 학회인 IEEE 는 전자전기통신 등에 관련된 기술 발전을 위한 국제적인 비영리 전문가 단체입니다 .
IEEE 1284	IEEE 가 표준화한 병렬 인터페이스로 , 2MB 의 고속 전송 속도와 양방향 통신을 위한 병렬 전송 규격입니다 .
IP 주소	네트워크 사용상에서 서로의 위치를 확인하고 소통하기 위해서 쓰이는 숫자들로 된 주소입니다 .
IPM (Image Per Minute)	프린터의 속도를 측정하기 위한 방법입니다 . IPM 속도는 1 분에 몇 장의 단면인쇄가 가능한지 알려줍니다 .
IPP (Internet Printing Protocol)	인쇄뿐만 아니라 인쇄작업 , 종이 크기 , 해상도 등을 관리할 수 있는 위한 표준 프로토콜입니다 . IPP 는 로컬로 사용되거나 인터넷을 통해 여러 대의 프린터기와 함께 사용할 수 있습니다 . 또한 접속관리 , 인증 , 암호화를 지원하여 다른 프린터기보다 안전한 인쇄작업을 가능하게 해줍니다 .
IPX/SPX	순차 패킷 교환의 약자로 , Novell Net/Ware 에 의해 사용된 네트워크 프로토콜입니다 . IP 는 IPX 와 비슷한 프로토콜을 , SPX 는 TCP 와 비슷한 프로토콜을 갖고 있어 IPX 와 SPX 모두 TCP/IP 와 비슷한 접속 서비스를 제공합니다 . IPX/SPX 는 본래 LAN 을 위해 만들어 졌고 , 이런 목적에 매우 유용한 프로토콜입니다 .
ISO (International Standardization Organization)	국제표준화기구의 약자로 전세계적 산업과 상업 표준을 만듭니다 .
ITU-T (International Telecommunication Union - Telecommunication Standardization Sector)	국제전기통신연합으로 라디오와 전자통신의 표준을 선정하고 규제하는 단체입니다 . 이 단체의 주요 업무는 라디오 스펙트럼을 할당하는 것과 국제전화가 가능하게 나라 사이의 연락망을 관리하는 것을 포함합니다 . ITU-T 에서 나온 A-T 는 전자통신을 의미합니다 .
ITU-T No. 1 chart	ITU-T 에서 팩스문서 전송을 위해 만든 표준화된 테스트 표입니다 .
JBIG	이미지의 정확도나 화질이 떨어지지 않는 압축 표준 방식으로 2 차 화상을 압축하기 위해 만들어 졌습니다 . 특히 팩스를 위해 만들어 졌지만 다른 이미지에도 쓰일 수 있습니다 .
JPEG	사진 등의 정지화상을 통신에 사용하기 위해서 압축하는 기술의 표준입니다 . 이미지를 만드는 사람이 이미지의 화질과 파일의 크기를 조절할 수 있으며 , 이미지 손상이 나타날 수 있습니다 .

용어	설명
LDAP (Lightweight Directory Access Protocol)	인터넷이나 기업 내의 인트라넷 등의 네트워크 상에서 운영되는 파일이나 디렉터리의 위치를 찾아 접속할 수 있게 해주는 소프트웨어 프로토콜입니다.
LED (Light-Emitting Diode)	발광다이오드라고도 불리는 반도체 소자이며, 빛을 내어 기계의 상태를 표시해주는 데 쓰이는 장치입니다.
LSU (Laser Scanning Unit)	프린터 내부의 드럼이 용지에 인쇄할 수 있도록 레이저를 굴절시켜 드럼에 쏘아주는 부분입니다. LSU가 외부 먼지로부터 오염되면 인쇄했을 때 오염된 부분이 하얗거나 흐리게 나오므로 정기적으로 프린터 내부를 청소해 주는 것이 필요합니다.
MAC 주소	이더넷의 물리적인 주소로, 네트워크 어댑터와 관련된 특별한 식별자입니다. 일반적으로 48 비트의 길이로 되어 있으며, 쌍으로 된 16 진수로 표현됩니다 (예, 00-00-0c-34-11-4e). 이 주소는 보통 제조업자가 NIC (망 관리 인터페이스 카드)에 미리 입력하며, 광범위한 네트워크에서 라우터가 기계를 찾는 것을 돕습니다.
MH (Modified Huffman)	ITU-T T4에서 추천하는 방법으로 팩스로 이미지를 전송시킬 때 용량을 줄일 수 있게 해주는 압축방법입니다. 이 방법은 빈 공간을 압축시키는 것인데 주로 팩스들이 빈 공간을 지고 있기 때문에 팩스 통신 시간을 줄일 수 있습니다.
MMR (Modified Modified READ)	MR (Modified Read) 방식에 비해 전송 및 수신시간을 줄여 주며 디스크 저장 공간과 네트워크 대역폭을 더 효율적으로 사용할 수 있어 ITU-T T. 6에서 추천하는 압축방법입니다.
MR (Modified Read)	ITU-T T.4에서 추천하는 압축방법입니다. MR은 스캔된 첫 줄을 MH를 사용하여 암호화 합니다. 다음 줄은 첫 줄과 비교하여 차이가 나는 내용을 암호화하고 전송합니다.
NetWare	Novell, Inc.에서 개발된 네트워크 운영 시스템입니다. PC에서 여러 가지 일을 실행하기 위해 멀티태스킹을 사용합니다. 요즘은 TCP/IP 뿐만 아니라 IPX/SPX도 지원합니다.
OPC (Organic Photo Conductor)	레이저 프린터에서 나오는 레이저 빔을 사용해서 가상 이미지를 만드는 장치입니다. OPC는 보통 초록색이나 회색의 원통모양입니다. 프린터를 사용함에 따라 드럼의 노출된 장치가 서서히 닳게 되고, 종이에 의해 스크래치가 날 수 있기 때문에 정확한 방법으로 교체되어야 합니다.
OSI (Open Systems Interconnection)	ISO에서 통신을 위해 개발한 모델입니다. 사용자가 통신 시스템을 구축할 때 컴퓨터나 관련기기를 다른 회사의 제품이더라도 쉽게 접속시켜 네트워크화할 수 있도록 하기 위한 것입니다.
PABX (Private Automatic Branch exchange)	사기업 내에서의 자동 전화 교환 시스템입니다.

용어	설명
PCL (Printer Control Language)	휴렛팩커드사가 주축이 된 프린터 기술의 일종입니다. PCL은 휴렛팩커드사가 1984년 레이저 프린터와 PC 본체간 통신을 제어하기 위한 특수언어로 개발한 것이 시초입니다. 1996년 확정된 PCL6는 객체지향형 프로그래밍 기법을 적용, 모듈식 아키텍처 설계와 글꼴 합성기술 등이 추가되어 복잡한 그래픽을 신속하게 인쇄하며 네트워크 성능을 향상시킨 것이 특징입니다.
PDF (Portable Document Format)	Adobe Systems에서 2차원문서를 표현하기 위해 만들어낸 소유권이 있는 파일 형태입니다. 폰트나 레이아웃 등의 정보는 파일 내에 있기 때문에 사용자의 시스템에 의존하지 않습니다.
PPM (Pages Per Minute)	레이저 프린터와 같은 페이지 단위의 출력에서 분당 인쇄되어 나오는 페이지 수를 말합니다.
PRN file	장치 드라이버를 위한 인터페이스입니다. 이것은 소프트웨어가 기본 입출력 시스템신호를 사용하여 장치 드라이버와 상호작용을 할 수 있게 해줍니다. 이를 이용하면 많은 작업들이 단순화 될 수 있습니다.
PSTN (Public-Switched Telephone Network)	일반 전화 교환망이라고도 하며, 가입 전화서비스를 위한 전화망입니다. 보통 기업을 전제로 했을 때는 스위치 보드를 사용합니다.
SMB (Server Message Block)	파일, 프린터, 시리얼 포트를 공유하거나, 네트워크 상의 노드들 사이에서 발생하는 다양한 종류의 정보 전달에 사용되는 네트워크 프로토콜입니다. SMB는 또한 프로세스 사이의 인증된 통신 구조를 제공합니다.
SMTP (Simple Mail Transfer Protocol)	간이 전자 우편 전송 프로토콜이라고도 하며, 인터넷 상에서 이 메일을 전송하기 위한 표준 프로토콜입니다.
TCP/IP (Transmission Control Protocol)/(Internet Protocol)	통신 프로토콜로 현재 인터넷에서 사용되며, 통신 프로토콜이 통일됨에 따라 세계 어느 지역의 어떤 기종과도 정보를 교환할 수 있습니다.
TCR (Transmission Confirmation Report)	작업 상태, 전송 결과, 정보 전송 량 등의 상세한 전송관련 정보 보고서를 제공합니다. 이 보고서는 각 작업이 완료되면 인쇄하거나, 오류가 발생했을 때에만 인쇄하도록 설정할 수 있습니다.
TIFF (Tagged Image File Format)	해상도 조절이 자유로운 비트맵 형태의 이미지 파일입니다. 보통 스캐너에서 전송된 이미지 데이터를 나타냅니다. TIFF는 태그 정보를 이용하여 화상 데이터의 다양한 속성들을 표현하며, 여러 이미지 처리 응용 프로그램과 호환이 가능합니다.
TWAIN	스캐너 하드웨어와 컴퓨터 응용 프로그램 사이에서 동작하는 산업 표준입니다. TWAIN 호환되는 응용 프로그램에서 TWAIN 호환되는 스캐너를 사용하면, 스캔 되는 이미지를 그 해당 응용 프로그램 안으로 직접 읽어 들일 수 있습니다.

용어	설명
UNC Path	Windows NT 와 다른 Microsoft 제품에서 네트워크 공유 파일이나 폴더로 접속하기 위한 표준방법입니다 . 형태는 다음과 같습니다 . WW<servername>W<sharename>W<Additional directory>
URL (Uniform Resource Locator)	인터넷 상에 있는 문서와 자료의 국제적 주소입니다 . 주소의 앞 부분은 어떠한 프로토콜을 사용할지 , 두 번째 부분은 자료가 어디에 있는지에 대한 도메인 이름을 나타냅니다 .
USB (Universal Serial Bus)	인텔 , 컴팩 , IBM, DEC, 마이크로소프트 , NEC, 노던텔레콤 등 7 개 기업이 표준에 합의한 PC 주변기기 인터페이스 규격입니다 . 기존의 시리얼 버스나 패러럴 포트에 비해 전송속도가 빠르고 효율성이 높기 때문에 최근의 PC 주변기기들에서 주로 채택하고 있습니다 .
WIA (Windows Imaging Architecture)	이미지 아키텍처로 Windows Me 와 Windows XP 에서 처음 소개되었습니다 . WIA 를 포함한 스캐너를 사용하면 이들 운영 체제에서 스캔 작업이 시작될 수 있습니다 .

찾아보기

S

SmarThru 4
스캔하기 122

U

Unified Driver Configurator 사용하기 164,
165, 182
USB 메모리, 사용하기 196
USB 케이블, 연결하기 38

ㄱ

검색

이메일 주소 129
검색, 팩스번호 149
경고음, 설정 65
고급 복사 기능 105
고급 인쇄 기능 86
고급 팩스 기능 151
공유 프린터, 설정하기 171
규격

스캐너 267
용지 268
일반 265
팩스 267
프린터 266

그룹 번호

이메일 128

그룹 번호 및 주소 147

기본 용지함

용지 넣기 32
용지 종류와 크기 설정하기 65

ㄴ

날짜, 변경하기 61

네트워크

케이블 연결하기 39
환경 설정하기 174

농도조절

복사 102
인쇄 81

ㄷ

다중 송신 151

단축 번호

이메일 128

단축 번호 및 주소 145

드라이버, 설치하기

리눅스 179
매킨토시 162
윈도우 42

ㄹ

리눅스

드라이버 설치하기 179
문제해결 234
스캔하기 190
인쇄하기 188

ㅁ

매킨토시

드라이버 삭제하기 163
드라이버 설치하기 162
인쇄 환경 설정하기 168
인쇄하기 168

메모리 수신 144

문자 입력 63

문제해결

네트워크 스캔 233
복사 230
스캔 231
에러 메시지 219
용지 걸림 212
용지 급지 223
원본 걸림 209, 212
윈도우 231
인쇄 224
인쇄 품질 226
팩스 232

ㅂ

배경 이미지 지우기 109
벨소리 크기, 설정하기 65
보고서, 인쇄하기 238

보안기능 158

보안팩스 158

복사

기본 복사 98
농도 조절 102
원본 선택 102
축소 및 확대 103

복제 108

본체, 토너 카트리지의 재활용 274

人

- 사진, 복사하기 102
- 서비스 272, 273
- 설치하기
 - USB 케이블 38
 - 네트워크 스캔 프로그램 45
 - 리눅스 프로그램 179
 - 매킨토시 프로그램 162
 - 윈도우 프로그램 42
 - 일반 전화기 40
 - 자동 응답기 40
 - 전화선 39
 - 컴퓨터와 연결 38, 40
 - 프린터 드라이버
 - 리눅스 179
 - 매킨토시 162
 - 윈도우 43
- 소리 환경 설정하기
 - 경고음 65
 - 버튼음 65
 - 스피커 65
 - 전화벨 65
- 소모품 교환, 구입 269
- 수신거부, 목록인쇄 238
- 스마트 패널 57
- 스캔램프 절전 66
- 스캔하기
 - SmarThru 4 122
 - TWAIN 응용 프로그램 125
 - 매킨토시 환경 170
 - 조작부 118
- 시각, 변경하기 61
- 시스템 요구사항
 - 리눅스 179
 - 매킨토시 162
 - 윈도우 42
- 시험페이지, 인쇄하기 42

○

- 양면 104
- 양면 인쇄하기
 - 매킨토시 169
 - 윈도우 89
- 언어 변경, 조작부 61
- 연결하기
 - USB 케이블 38
 - 일반 전화기 40
 - 자동 응답기 40
 - 전원 41
 - 전화선 39
- 예약송신 152

- 오버레이 94
- 용지 268
- 용지 공급원, 설정하기
 - 리눅스 189
 - 윈도우 80
- 용지 나오는 곳 73
- 용지 종류와 크기 설정하기
 - 복사 / 팩스 65
 - 인쇄 80
- 용지넣기
 - 다목적 용지함 72
 - 용지함 1 32
- 워터마크 92
- 원본넣기
 - 원고 스캔 유리면 116, 137
 - 자동급지 115, 136
- 인쇄
 - USB 메모리, 사용하기 201
 - 기본 인쇄하기
 - 리눅스 188
 - 매킨토시 168
 - 윈도우 76
 - 스풀 (Spool) 76
 - 인쇄대기열 77
 - 취소하기 77
 - 특수 인쇄
 - 매킨토시
 - 시간 지정하여 인쇄 169
 - 한 장에 여러쪽 인쇄 169
 - 윈도우
 - 배경글과 인쇄 92
 - 용지크기에 맞춤 91
 - 책 형식 인쇄 88
 - 축소 및 확대 90
 - 포스터 인쇄 87
 - 한 장에 여러쪽 인쇄 86

- 인쇄방향
 - 매킨토시 168
 - 윈도우 79
- 인쇄순서, 설정하기 84
- 인쇄하기
 - 리눅스 188
 - 매킨토시 168
 - 윈도우 76
- 일련 번호, 확인하기 249

ㄷ

- 자동 재다이얼 142
- 자동급지 101
- 자동추림 105
- 재다이얼 141
- 전기 절약 66

전자 메일 알림 기능 262
 전화선 연결하기 39
 제품규격 265
 조작부 29
 주소록
 검색하기 149
 등록하기 145
 사용하기 146
 삭제하기 150
 이메일
 등록하기 128
 인쇄하기 131
 인쇄하기 150

ㄸ

청소와 관리, 본체 242
 축소 / 확대
 복사 103
 인쇄 90

ㅋ

컴퓨터와 연결
 USB 케이블 38
 네트워크 케이블 39

ㄷ

토너 카트리지를
 관리하기 250
 교체하기 253
 구입하기 269
 토너 부족 251
 특수복사
 배경 이미지 지우기 109
 복제 108
 양면 원고 104
 자동 추림 105
 포스터 107
 한장에 여러 페이지 복사 106

ㅍ

팩스 받기
 메모리 수신 144
 자동 응답기 모드 144
 전화모드 143
 팩스모드 143
 환경선택 143
 팩스 보내기
 그룹 번호 147
 기본 환경 변경 134
 긴급 문서 153
 다중 송신 151
 단축번호 145

예약 송신 152
 포스터
 복사 107
 인쇄 87
 포즈 64
 표준 용지함
 용지 넣기 72
 용지 종류와 크기 설정하기 65
 프린터 드라이버
 삭제하기
 리눅스 181
 맥킨토시 163
 윈도우 56
 설치하기
 리눅스 179
 맥킨토시 162
 윈도우 42
 재설치하기
 윈도우 54
 프린터 등록정보 화면
 리눅스 187
 윈도우 79
 프린터 케이블, 연결하기
 USB 케이블 38
 네트워크 케이블 39

ㅎ

한 장에 여러쪽
 복사하기 106
 인쇄하기 86
 확대 / 축소
 복사하기 103
 인쇄하기 90

이 사용설명서와 제품은 저작권법에 의해 보호되어 있습니다.
삼성전자 (주) 의 사전 서면 동의 없이 사용설명서 및 제품의 일부 또는 전체를 복사 , 복제 , 번역
또는 전자매체나 기계가 읽을 수 있는 형태로 바꿀 수 없습니다.
이 사용설명서와 제품은 표기상의 잘못이나 기술적인 잘못이 있을 수 있으며 사전 통보 없이 이러한
내용들이 변경될 수 있습니다 .

-
- CLX-3175K, CLX-3175NK, CLX-3175WK 는 삼성전자의 모델명입니다 .
 - 이 설명서는 CLX-3175NK 를 기본으로 설명하고 있습니다 .
 - Samsung 과 삼성로고는 삼성전자의 등록상표입니다 .
 - PCL 과 PCL6 는 Hewlett-Packard 사의 등록상표입니다 .
 - Microsoft , Windows , Windows Vista , Windows 7 , Windows 2008 Server R2 는 Microsoft 사의
등록상표입니다 .
 - PostScript 3 는 Adobe System 사의 등록상표입니다 .
 - Apple , AppleTalk , TrueType , Laser Writer 와 Macintosh 는 Apple Computer 사의 등록상표입니다 .
 - Adobe Acrobat Reader , Adobe PhotoDeluxe 와 Adobe Photoshop 은 Adobe 사의
등록상표입니다 .
-

Copyright © 2008 삼성전자 (주)

오픈 소스 라이선스 정보에 대해서는 제공된 CD-ROM 에 있는 [LICENSE.txt] 파일을 참조하십시오 .

이 기기는 가정용으로 전자파적합등록을 한 기기로서 주거지역에서는 물론 모든 지역에서 사용할 수
있습니다 .

본 기기를 화폐위조에 사용하지 마십시오 . 만일 귀하가 본 기기를 이용하여 화폐를 위조하거나
위조지폐라는 사실을 알면서 사용할 경우 [형법] 과 [특정범죄 가중 처벌등에 관한 법률] 에 의거
형사처벌을 받게 됩니다 .

당해 무선설비는 전파혼신 가능성이 있으므로 인명안전과 관련된 서비스는 할 수 없습니다 .

제품의 특징점

빠르고 뛰어난 인쇄 성능 !



- 4 색 토너 카트리지를 이용한 완벽한 컬러 인쇄합니다 .
- 최고 2400x600 dpi 급의 선명한 인쇄 품질로 인쇄합니다 .
- A4 한 장 기준 흑백 인쇄 분당 최대 16 장 , 컬러 인쇄 분당 최대 4 장씩 인쇄합니다 .
- 고속 컬러 제품으로 가정이나 사무실에서도 사용할 수 있습니다 .

다양한 용지 공급 장소 선택 !

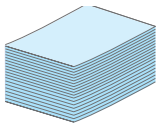

- 봉투 , 라벨 , 엽서 , 두꺼운 용지 등 다양한 종류의 용지를 1 장씩 넣을 수 있습니다 .
- 일반용지인 경우 한번에 약 150 장씩 넣을 수 있는 용지함을 제공합니다 .

다양한 인쇄 기능 !

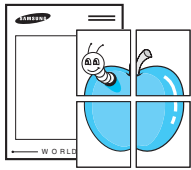

- 포스터 인쇄 , 배경글 인쇄 , 양식 인쇄 등 다양한 형식의 인쇄기능을 사용할 수 있습니다 .

경제적인 제품 !

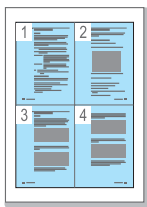

- 한장에 여러쪽 인쇄 기능을 사용해 한장의 용지에 여러 페이지 인쇄 가능 .
▶ 82 쪽을 참조하세요 .
- 회사 로고와 주소가 인쇄된 양식을 오버레이 파일로 만들어 두면 인쇄할 때마다 회사의 양식 서류에 인쇄한 효과를 냅니다 .
▶ 91 쪽을 참조하세요 .
- 일정시간 제품을 사용하지 않으면 자동으로 절전모드로 들어가 전력소모를 줄입니다 .

제품의 특징점

다양한 인쇄 환경 지원



- 윈도우 환경뿐만 아니라 다양한 운영체제 매킨토시, 리눅스 환경에서 인쇄가 가능합니다.
- USB 포트와 네트워크로 컴퓨터에 연결하여 인쇄 할 수 있습니다.

다양한 복사 기능 지원

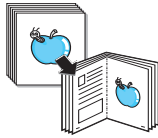

- 한번에 여러장 복사가 가능합니다.
- 바인더 구멍이나 신문의 배경을 지우고 복사가 가능합니다.
- 확대 및 축소 복사가 가능합니다.

스캔하고 보내는 기능 지원

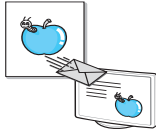

- 원본을 JPEG, TIFF 또는 PDF 형식으로 컬러로 스캔 받을 수 있습니다

USB 메모리



- USB 메모리를 사용하여 다양한 방법으로 제품과 함께 쓸 수 있습니다.
- 원본을 스캔하고 스캔한 이미지를 USB 메모리에 저장 가능합니다.
- USB 메모리에 저장된 데이터 바로 인쇄 가능합니다.

제품 기능



아래 도표는 제품에서 지원하는 기능입니다.

기능	CLX-3175K	CLX-3175NK	CLX-3175WK
USB 2.0	지원	지원	지원
USB 메모리	지원	지원	지원
PictBridge	지원	지원	지원
유선 네트워크 기능 (Ethernet 10/100 Base TX)	지원안함	지원	지원
무선 네트워크 기능 (IEEE 802.11 b/g)	지원안함	지원안함	지원



사용설명서를 읽기 전에

사용설명서를 읽기 전에 아래 사항들을 확인하세요. 사용설명서를 읽을 때 다음의 표기 사항을 알아두면 이해하는데 도움을 줍니다.

안전을 위한 주의사항에 사용되는 아이콘

아이콘	명 칭	의 미
 경고	경 고	지시사항을 위반할 경우 사람이 사망하거나 중상을 입을 가능성이 예상되는 내용
 주 의	주 의	지시사항을 위반할 경우 사람이 부상을 입거나 물적 손해 발생이 예상되는 내용

본문에 사용되는 아이콘



아이콘	명 칭	의 미
 시작하기 전에!	시작하기 전에	제품의 기능을 작동시키기 위해 미리 필요한 설정 내용을 안내할 때 사용됩니다.
 주 의	주 의	제품의 기능이 작동되지 않거나 설정 상태가 해제될 수 있는 경우
 참 고	참 고	제품의 작동에 도움이 되는 쪽수 또는 참조 내용
(▶ 7 쪽 참조)	참조 쪽 안내	설명에 대한 자세한 정보를 안내할 때 사용합니다.

사용설명서 이용

- 1 본 제품을 사용하기 전에 안전을 위한 주의사항을 반드시 읽어 보고 안전 주의하세요. ▶ 8 쪽 참조
- 2 문제가 발생하면 문제 해결편을 확인하세요. ▶ 193 쪽 참조
- 3 찾아보기를 활용하면 원하는 정보를 가나다 순으로 쉽게 찾을 수 있습니다. ▶ 251 쪽 참조
- 4 용어설명을 활용하면 어려운 용어를 가나다 순으로 찾아 볼 수 있습니다. ▶ 243 쪽 참조

제품에 대한 정보 찾기

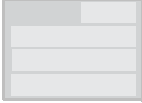
제품을 사용할때 필요한 정보는 아래의 내용을 참조하세요 .

<p>설치설명서</p> 	<p>제품을 연결하는 순서와 사용 시 필요한 프로그램을 설치하는 방법을 간단히 소개해 줍니다 .</p>
<p>설치용 CD</p> 	<p>프린터 드라이버 , 스캐너 드라이버 , SmarThru, SetIP 프로그램을 포함하고 있습니다 .</p>
<p>사용설명서 CD (User's Guide)</p> 	<p>제품의 기능 및 정보를 설명한 사용설명서를 제공합니다 . 문제 해결 방법에 대한 설명도 있습니다 . 또한 , Adobe Acrobat Reader 도 포함하고 있습니다 .</p>
<p>네트워크 웹 사이트</p>	<p>네트워크 환경 설정은 SetIP 또는 SyncThru Web Admin Service 등의 네트워크 관리 프로그램을 이용해 관리자의 컴퓨터 화면에서 바로 설정할 수도 있습니다 . 이러한 프로그램은 한번에 여러 프린터를 관리 해야하는 네트워크 관리자에게 유용하게 사용됩니다 . SyncThru Web Admin Service 는 http://solution.samsung-printer.com 에서 다운로드 받을 수 있습니다 .</p> <p>SetIP 프로그램은 제공된 설치용 CD 에 포함되어 있습니다 .</p>
<p>드라이버의 도움말</p>	<p>프린터 드라이버에 대한 정보 및 프린터 설정 방법에 대한 정보를 제공합니다 . 프린터 드라이버 화면에서 [도움말] 을 선택하세요 .</p>
<p>삼성 웹 사이트</p>	<p>인터넷에 접속하면 , 프린터 드라이버 , 사용설명서 등을 다운로드 받을 수 있습니다 . www.sec.co.kr/printer 로 접속하세요 .</p>

안전을 위한 주의사항

제품을 올바르게 사용하여 위험이나 재산상의 피해를 미리 막기 위한 내용입니다. 반드시 지켜주시기 바랍니다.



경고

지시사항을 위반할 경우 사람이 사망하거나 중상을 입을 가능성이 예상되는 내용입니다.

전원 관련

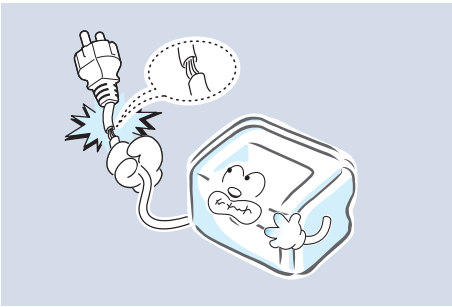

손상된 전원 코드나 플러그, 헐거운 콘센트는 사용하지 마세요.
감전, 화재의 위험이 있습니다.

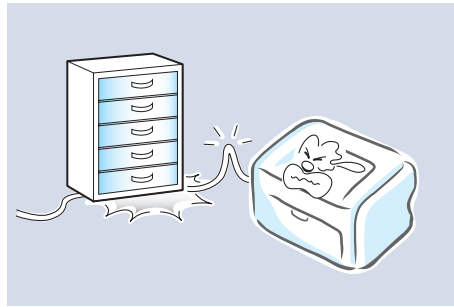

전원 코드를 무리하게 구부리거나 무거운 물건에 눌러 망가지지 않도록 하세요.
감전, 화재의 위험이 있습니다.

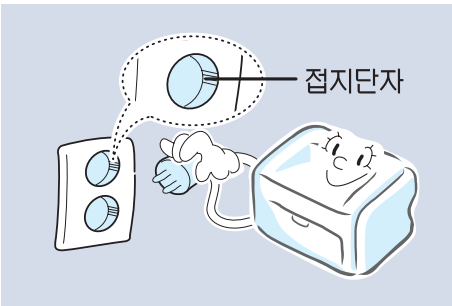

반드시 접지단자가 있는 콘센트에 연결하세요.
감전, 화재의 위험이 있습니다.

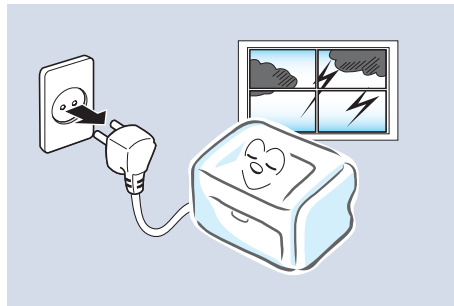

천둥, 번개가 치거나 오랜 시간 사용하지 않을 때에는 전원 플러그를 빼주세요.
감전, 화재의 위험이 있습니다.

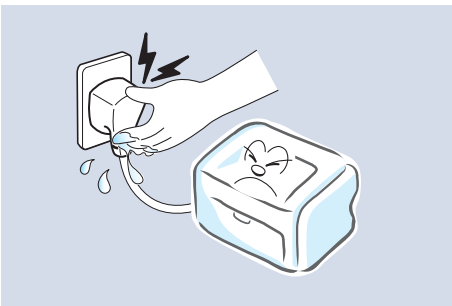

코드 부분을 잡아 당겨 빼거나 젖은 손으로 전원 플러그를 만지지 마세요.
감전, 화재의 위험이 있습니다.

설치 관련

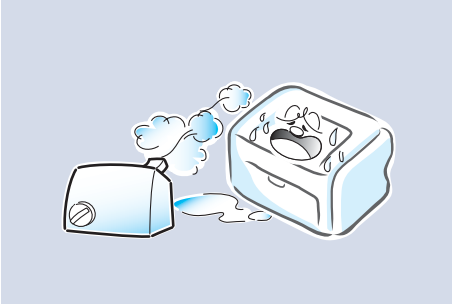

습기, 먼지가 많은 곳, 물(빗물)이 튀는 곳에 설치하지 마세요.
감전, 화재의 위험이 있습니다.

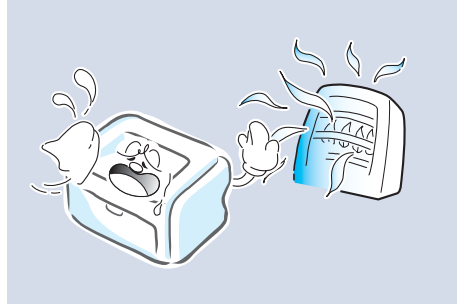

촛불, 담뱃불 등을 제품 위에 올려 놓거나 열기구와 가까운 곳에 설치하지 마세요.
화재의 위험이 있습니다.

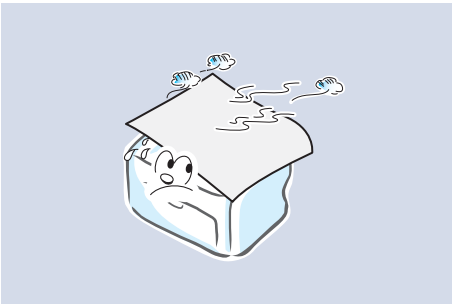

커버로 덮거나 벽장 등에 설치하지 마세요.
통풍이 잘 안되면 화재의 위험이 있습니다.

청소 관련

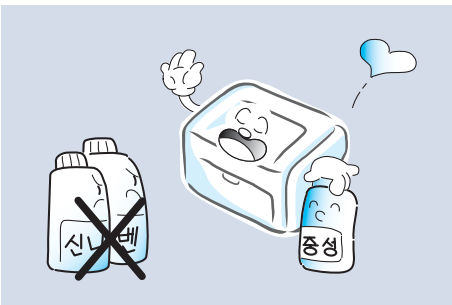

전원 플러그를 뺀 후 청소하고, 물을 직접 뿌리거나 벤젠, 신나, 알코올 등으로 닦지 마세요.
청소용품은 어린이의 손이 닿지 않도록 주의하세요.
감전, 화재의 위험이 있습니다.

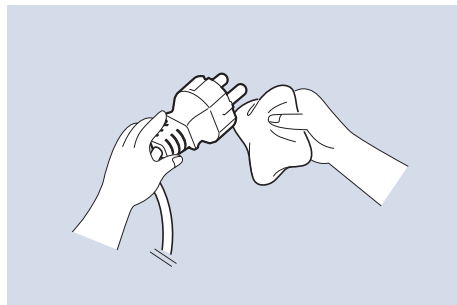

전원 플러그의 핀과 접촉부분에 먼지, 물 등이 있으면 잘 닦아 주세요.
감전, 화재의 위험이 있습니다.

레이저 관련

이 설명서에 지시되어 있지 않은 절차나 조정, 또는 제어 방법을 시도하면 레이저 빔 유출의 위험이 있을 수 있습니다.

레이저와 관련하여 본 제품은 국제 기관에서 정해놓은 레이저 제품 성능 기준인 Class 1 Laser Product 를 준수합니다.

제품의 사용 및 관리시 발생하는 광선은 완전히 차단되므로 인체에 유해한 레이저 광은 유출되지 않습니다.

기타



제품 위에 물이 담긴 그릇, 약품, 작은 금속류 등을 올려 놓지 마세요.
감전, 화재의 위험이 있습니다.



제품에서 이상한 소리, 냄새, 연기가 나면 즉시 전원 플러그를 빼고 전문 서비스 센터로 연락하세요.
감전, 화재의 위험이 있습니다.

본 제품은 접지된 회로에 연결되어야 합니다.

본 제품에는 접지핀이 있는 3 핀식 플러그가 장착되어 있으며 접지된 전원에만 연결됩니다.
이는 사용자의 안전을 위한 것입니다.

플러그가 콘센트에 들어가지 않으면 감전의 위험이 있으므로 반드시 전기공을 불러 콘센트를 교체하세요.

접지 어댑터 플러그로 접지 연결단자가 없는 전원에 연결하지 마세요.

본 제품은 라벨에 표시되어 있는 전원에 연결되어야 합니다.

사용하고 있는 전원을 확인하려면 전력회사에 문의하십시오.

전원 코드 위에 아무것도 올려 놓지 마세요.

코드가 사람에게 밟히거나 걸릴 수 있을 곳에는 제품을 설치하지 마십시오.

본 제품의 전원 차단 장치는 전원 코드입니다.

모든 전원 공급을 차단하려면 전원 코드를 콘센트에서 빼면 됩니다.

지시사항을 위반할 경우 사람이 부상을 입거나 물적 손해발생이 예상되는 내용입니다 .



설치 관련



용지를 연속하여 다량으로 인쇄하는 경우
용지가 출력되는 바닥면이 뜨거워질 수
있습니다 .
특히 어린이는 만지지 않도록 주의하세요 .
화상을 입을 수 있습니다 .

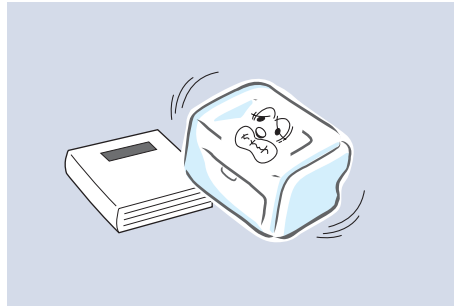

불안정한 곳에 설치하지 마세요 .
제품이 떨어져 망가지거나 다칠 수 있습니다 .

청소 관련

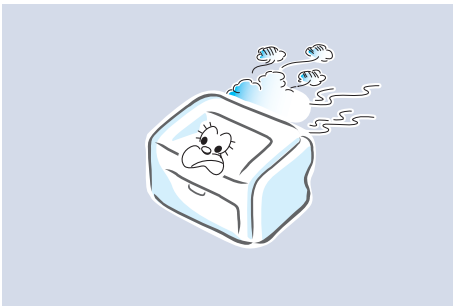

정착기가 뜨거우므로 주의하세요 .
화상을 입을 수 있습니다 .

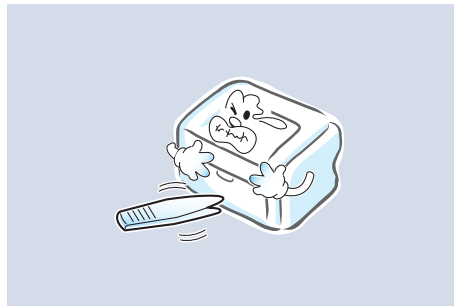

걸린 용지를 제거할 때에는 핀셋이나 끝이
뾰족한 금속도구를 사용하지 마세요 .
금속부품의 파복이 벗겨져 누전이 될 수
있습니다 .



소모품 교환이나 제품 청소 등 제품내부에 손을 넣을 경우에는 제품이 동작할 수 있는 조작을 하지 마세요 .

제품의 기계적인 작동에 의해 다칠 수 있습니다 .

나사로 고정되어 있는 덮개나 보호 장치는 분리하지 마세요 .

제품내부의 부품은 지정된 서비스맨이 아니면 수리하거나 관리 할 수 없습니다 .

반드시 본 제품과 함께 제공되는 설명서의 지시대로만 청소 및 관리하세요 .?

기타

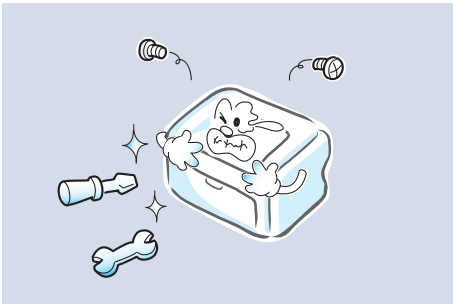

함부로 분해, 수리, 개조하지 마세요 .

수리할 필요가 있을 때에는 서비스 센터로 연락하세요 .

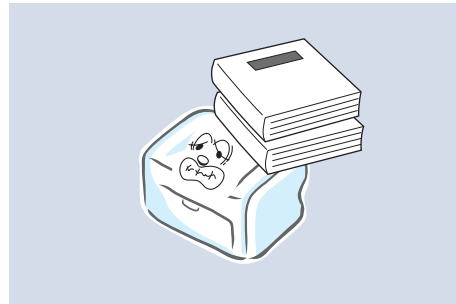

제품 위에 무거운 물건을 올려 놓지 마세요 .

물건이 떨어지면 다칠 수 있습니다 .

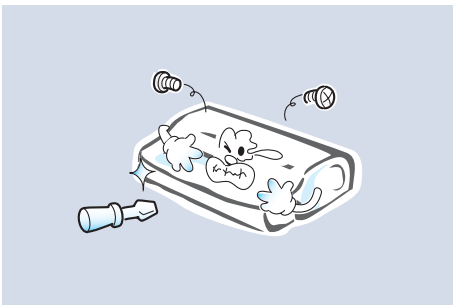

토너 카트리지를 분해하지 마세요 .

토너 가루가 신체에 묻으면 부작용이 발생할 수 있습니다 .

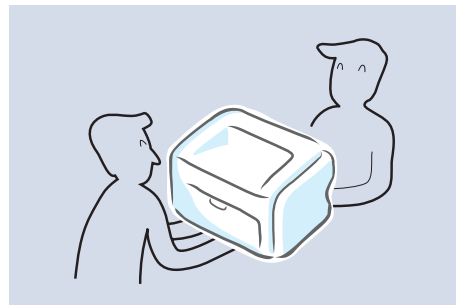

제품이 무거우니 반드시 2명 이상이 함께 운반하세요 .

제품이 떨어져 망가지거나 다칠 수 있습니다 .

차례

제품의 특징점	3
빠르고 뛰어난 인쇄 성능!.....	3
다양한 용지 공급 장소 선택!.....	3
다양한 인쇄 기능!.....	3
경제적인 제품!.....	3
사용설명서를 읽기 전에	6
제품에 대한 정보 찾기	7
안전을 위한 주의사항	8

1 준비

제품 및 구성품 확인	20
설치 위치 선택하기	21
본체 각 부분의 이름 및 기능	22
앞에서 본 모습	22
뒤에서 본 모습	23
조작부 알아두기	24
상태 표시등 확인하기	25

2 설치 및 연결

용지함에 용지넣기	28
용지함 각 부분의 이름	28
용지함 크기조절 및 용지넣기	29
제품 연결하기	34
컴퓨터 연결하기	34
전원 연결하기	36
프로그램 설치하기	37
제공되는 프로그램 알기	37
윈도우 환경에서 프린터 드라이버 설치하기	38
문제 해결 방법 (삼성프린터 119).....	49
프로그램 재설치하기	50
프로그램 삭제하기	52
스마트 패널 사용하기	53
스마트 패널 알아보기	53
프린터 설정 유틸리티 사용하기	54
스마트 패널 설정하기	55
스캔 매니저 사용하기	55
메뉴 전체 보기	56
기본 기능 설정하기	57
기본 화면 설정하기	57
용지 종류 및 크기 설정하기	58
소리 환경 설정하기	59
절약 기능 사용하기	60
고도보정 설정하기	61
자동 인쇄 설정하기	62

3 용지

바른용지 선택하기	64
용지함 사용방법 알아두기	66
용지함 사용하기	66
용지함에서 수동 급지하기	66
용지 배출 장소	67

4 윈도우에서 인쇄

인쇄하기	70
인쇄하기	70
인쇄 취소하기	71
인쇄 환경 설정하기	72
내 프린터의 등록정보 화면 열기	72
고급 인쇄하기	82
한 장에 여러쪽 인쇄하기	82
포스터 형식으로 인쇄하기	83
책 형식 인쇄하기	84
[수동] 양면 인쇄하기	86
확대 및 축소 인쇄하기	87
용지 크기에 맞추어 인쇄하기	88
배경글과 함께 인쇄하기	89
양식으로 인쇄하기	91

5 복사

기본값으로 복사하기	96
복사할 원본 준비하기	96
원고 스캔 유리면에서 복사하기	97
복사 환경 설정하기	99
농도 조절	99
원본 선택	99
확대 및 축소	100
양면 문서 한 장에 복사하기	101
고급 복사 기능 사용하기	102
한 장에 여러 페이지 복사하기	102
포스터 형식으로 복사하기	103
복제하여 복사하기	104
배경 조정하고 복사하기	105
회색 개선 복사하기	106
복사 기본값 변경하기	107
초과 시간 설정하기	108

6 스캔

스캔 방법 알기	110
원본 넣기	111
스캔할 원본 준비하기	111
스캔 원본 넣기	111
조작부에서 스캔하기	113
삼성 스캔 매니저에서 스캔 정보 설정하기	113
스캔해서 응용 프로그램으로 보내기	114
SmarThru 4 에서 스캔하기	115
TWAIN 응용 프로그램에서 스캔하기	118
스캔 환경 설정하기	119
스캔 설정값 변경하기	119
스캔 기본값 변경하기	120

7 다른 환경에서 사용

매킨토시에서 사용하기	122
드라이버 설치하기	122
SetIP 로 네트워크 설정하기	123
프린터 설정하기	125
인쇄하기	127
다양한 인쇄 형식 사용하기	129
스캔하기	130
로컬 네트워크 환경에서 공유하여 인쇄하기	131
로컬 네트워크 환경 확인하기	131
공유 설정하기	131
네트워크 프린터로 인쇄하기	134
네트워크 환경 설정하기	134
TCP/IP 설정하기	135
무선 네트워크에 프린터 설치 (CLX-3175WK 의 경우)	140
무선 네트워크 사용하기 (CLX-3175WK 의 경우)	146
리눅스에서 사용하기	154
프로그램 설치하기	154
프로그램 삭제하기	156
SetIP 로 네트워크 설정하기	157
Unified Driver Configurator 사용하기	158
프린터 설정하기	162
인쇄하기	163
스캔하기	165

8 USB 메모리

USB 메모리란 ?	172
제품에 연결하기	172
이미지 스캔하여 USB 메모리에 저장하기	173
기본값으로 스캔하기	173
스캔 설정값 변경하기	174
스캔 기본값 변경하기	175
이미지 파일 삭제하기	176
저장된 파일 인쇄하기	177

데이터 백업 , 복원하기	178
USB 메모리 용량 확인하기	179
USB 메모리 포맷하기	180
디지털 카메라에서 바로 인쇄하기	180

9 문제 해결

용지 걸림을 막으려면	182
인쇄 용지가 걸린 경우	183
용지가 들어가다가 걸린 경우	184
현상부에 걸린 경우	185
용지가 나오다가 걸린 경우	187
에러 메시지가 나타나는 경우	190
문제 해결하기	193
용지 급지할 때 발생하는 문제 해결하기	193
인쇄 문제 해결하기	194
인쇄 품질 문제 해결하기	196
복사 문제 해결하기	200
스캔 문제 해결하기	201
윈도우 문제 해결하기	202
매킨토시 문제 해결하기	202
리눅스 문제 해결하기	203

10 기타 정보

정보 인쇄하기	208
정보의 종류	208
보고서 인쇄하기	208
각종 정보 초기화하기	209
자동 색상 등록하기	210
제품 청소하기	211
제품 외관 청소하기	211
제품 내부 청소하기	211
스캔부 청소하기	215
소모품 수명 확인하기	216
제품 일련 번호 확인하기	217
토너 카트리지 관리하기	218
토너 카트리지 관리	218
토너 부족으로 인쇄가 흐려지면	219
토너 카트리지 교체하기	221
' 토너없음 ' 메시지를 나타나지 않게 하기	224
이미징 유닛 교체하기	225
폐토너통 교체하기	228
전자 메일 알림 기능 사용하기	230
전자 메일 알림 설정하기	230
전자 메일 알림 설정 항목	231
시스템 관리자 정보 설정하기	232
제품 규격	233
일반적인 규격	233
프린터 규격	234
무선 LAN 규격	234
복사기 규격	235

스캐너 규격	235
용지 규격	236
소모품 교환 및 구입 안내	237
서비스에 대하여	240
환경마크 인증 제품	241
폐전자제품 처리 안내	242
프린터 본체를 버리려면	242
다 쓴 소모품을 버리려면	242
용어 설명	243
찾아보기	251

1장 준비

제품 및 구성품 확인

본체 각 부분의 이름 및 기능

조작부 알아보기

제품 및 구성품 확인

다음의 구성품들이 모두 들어있는지 확인하고 빠진 것이 있다면 구입한 곳에 문의하세요 .

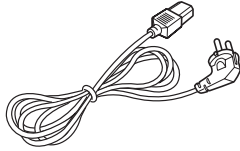

전원 코드

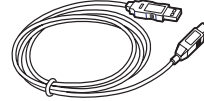

USB 케이블

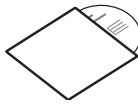

설치용 CD^a

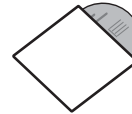

사용설명서 CD (User's Guide)^b

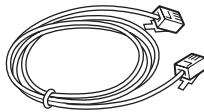

크로스 LAN 케이블
(CLX-3175WK 만 제공)



제품 보증서

- a. 설치용 CD 에는 프린터 드라이버 , 스캐너 드라이버 , SmarThru, SetIP 프로그램을 포함하고 있습니다 .
- b. 사용 설명서 CD 에는 Adobe Acrobat Reader 및 사용 설명서가 들어 있습니다 .



제품을 옮길 때는 제품의 양쪽면에 있는 손잡이를 사용해서 두사람이 함께 옮기도록 하세요 .

주의



제품에 붙어 있는 보호 테이프를 제거 하세요 . 보호 테이프의 위치와 수량이 다를 수 있습니다 .

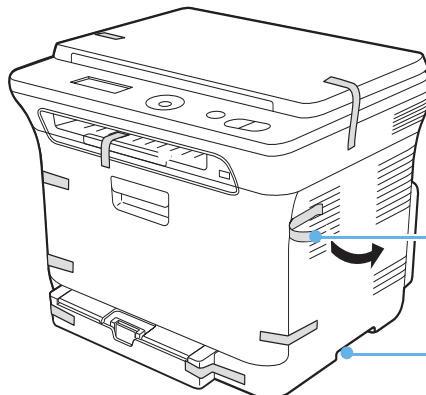

보호 테이프

제품 손잡이

설치 위치 선택하기

이 제품은 안정된 공간에 설치를 했을 때 최적의 성능을 낼 수 있습니다. 다음 내용을 참조하여 설치에 적합한 장소를 선택하세요.



주의

제품을 설치할 때 불안정한 장소나 습기가 많은 장소, 직사광선이 들어오는 장소, 냉난방기기 근처는 피하고 충분한 공간을 확보하여 설치하세요. 좁은 공간에 설치하여 사용할 경우에는 제품의 성능이 떨어지거나 고장의 원인이 될 수 있습니다. 돌출이 없는 평평한 곳에 설치하세요. 바닥이 평평하지 않으면 인쇄품질이 떨어질 수 있습니다.

권장 설치 공간

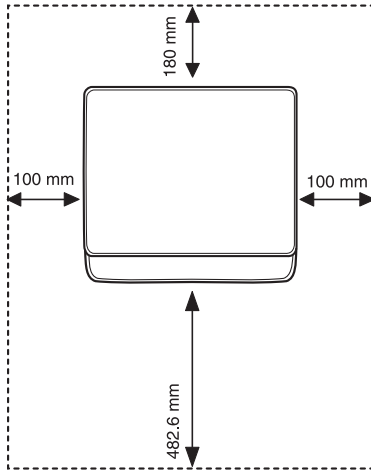

앞	482.6 mm	용지함을 사용하기 위한 공간
뒤	180 mm	원활한 환풍을 위한 공간
오른쪽	100 mm	원활한 환풍을 위한 공간
왼쪽	100 mm	원활한 환풍을 위한 공간

제품 수평도

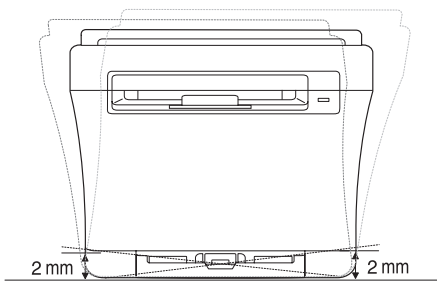

제품은 제품의 앞, 뒤, 좌, 우, 모두가 2 mm 경사 이내의 평평한 곳에 설치해야 합니다.



주의

제품을 이동할때, 기울이거나 뒤집지 마세요. 제품 내부에 토너가 묻으면 제품이 손상되거나 인쇄 품질이 떨어질 수 있습니다.

본체 각 부분의 이름 및 기능

제품 각 부분의 이름과 기능을 먼저 익혀두면 제품 사용과 설명서 이해가 쉬워집니다. 이 사용설명서에 수록된 제품 그림은 구입한 모델에 따라 부분적으로 모습이 다를 수 있습니다.

앞에서 본 모습

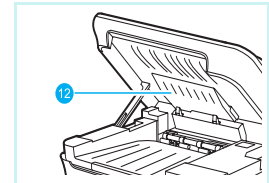
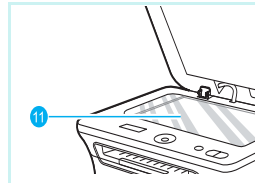
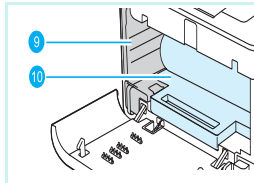
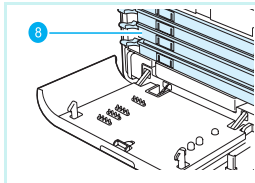
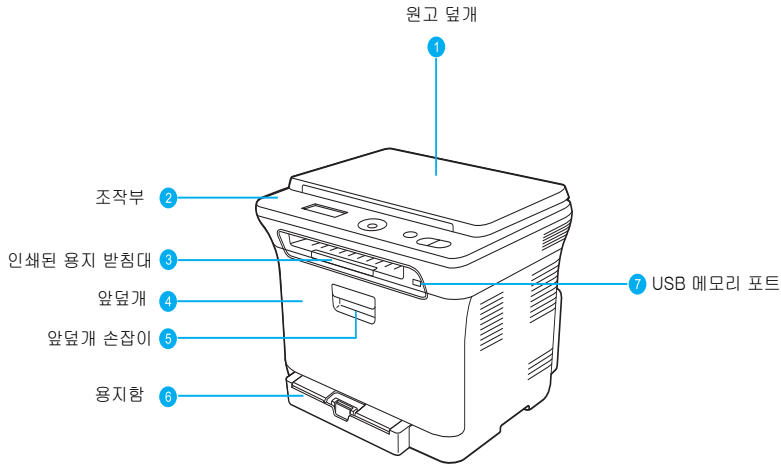

위 제품 그림은 CLX-3175NK 모델입니다.

	이름	기능
1	원고 덮개	복사 및 스캔할 원본을 유리면에 넣을 경우 열어줍니다.
2	조작부	여러가지 기능을 실행할 수 있는 버튼과 제품의 현재 상태를 표시하는 창이 있습니다.
3	인쇄된 용지 받침대	인쇄된 용지가 아래로 떨어지지 않도록 받쳐 줍니다.
4	앞덮개	토너 카트리지, 폐토너통, 이미징 유닛 등을 설치하고 교체하려면 앞덮개를 열어야 합니다.
5	앞덮개 손잡이	앞덮개를 열기 위한 손잡이입니다.
6	용지함	일반 용지 및 여러가지 특수용지를 넣을 수 있습니다.
7	USB 메모리 포트	USB 메모리를 꽂아 여러가지 기능을 사용할 수 있습니다. ▶ 171 쪽을 참조하세요.

	이름	기능
8	토너 카트리지	토너 카트리지 입니다 .
9	폐토너통	폐토너통 입니다 .
10	이미징 유닛	이미징 유닛 입니다 .
11	스캔 유리면	복사 및 스캔할 원본을 올리는 유리면 입니다 .
12	스캔 유니트	걸린 용지를 제거할 때 여는 곳입니다 .

뒤에서 본 모습

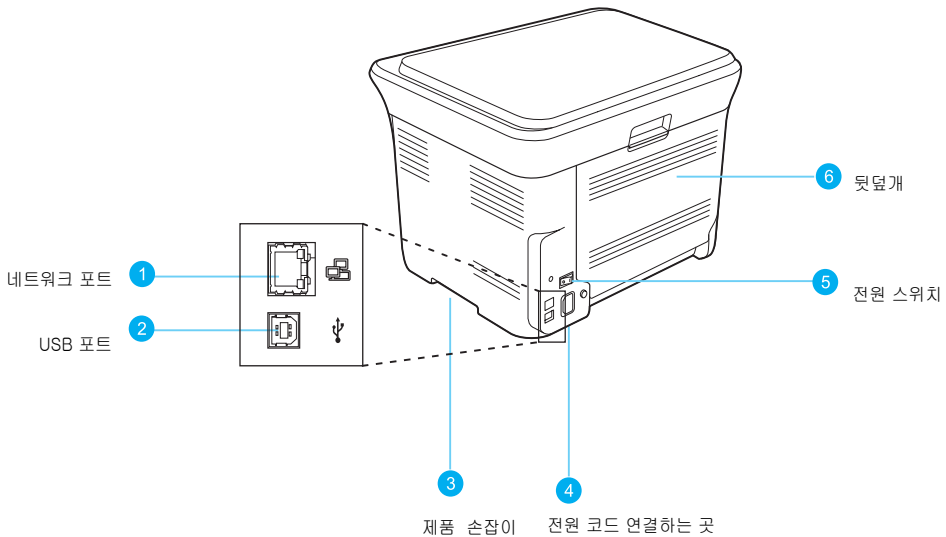

위 제품 그림은 CLX-3175NK 모델입니다 .

	이름	기능
1	네트워크 포트	CLX-3175NK의 경우 네트워크 케이블을 이용하여 제품을 네트워크 환경에서 사용할 수 있습니다 .
2	USB 포트	USB 케이블을 이용하여 컴퓨터와 연결합니다 .
3	제품 손잡이	제품을 옮길 때 제품의 양쪽에 있는 이 손잡이를 사용해야 합니다 . 옮길 때는 제품의 무게를 감안하여 반드시 두명이 옮겨야 합니다 .
4	전원 코드 연결하는 곳	전원 코드와 연결하여 제품의 전원을 공급합니다 .
5	전원 스위치	전원을 켜고 끕니다 .
6	뒷덮개	걸린 용지를 제거할 때 여는 곳입니다 .

조작부 알아보기

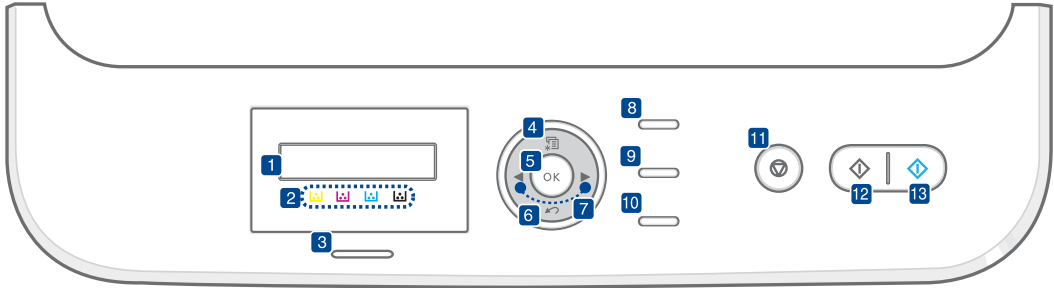

	버튼	설명
1	-	현재 상태 및 작업 진행 과정을 보여줍니다.
2	-	이 제품에 사용되는 토너의 색깔을 보여줍니다. 표시창의 문구 및 화살표 등으로 각 색깔의 토너 상태를 확인할 수 있으며, 교체 시기 및 색상을 볼 수 있습니다.
3	상태	제품의 현재 상태를 표시등 색깔로 확인할 수 있습니다. ▶ 25 쪽 참조 CLX-3175WK 모델의 경우 무선 네트워크 표시등이 함께 있어, 무선 네트워크의 연결 상태를 확인 할 수 있습니다. ▶ 25 쪽 참조
4	메뉴	메뉴 화면으로 진입하거나 주메뉴 항목을 검색합니다.
5	OK	표시된 항목을 저장합니다.
6	뒤로	상위 메뉴로 돌아갑니다.
7	-	메뉴 기능을 사용할 때 선택할 수 있는 항목을 검색합니다.
8	신분증 복사	명함이나 신분증과 같이 양면으로 인쇄된 문서를 용지의 한면에 복사합니다. ▶ 101 쪽 참조
9	스캔 보내기	스캔할 수 있는 PC 프로그램의 목록을 보여줍니다. 삼성 스캔 매니저에서 프로그램을 추가하거나 삭제할 수 있습니다. ▶ 113 쪽 참조 또한, USB 메모리 스틱을 사용하여 문서를 스캔하고 저장할 수 있습니다. ▶ 173 쪽 참조
10	USB 연결	USB 메모리를 사용하여 저장되어 있는 파일을 제품에서 바로 인쇄할 수 있습니다. ▶ 177 쪽 참조
11	정지 / 기능복귀	작업을 중지하거나 복사 설정을 취소합니다.
12	시작	흑백으로 작업을 시작합니다.
13		컬러로 작업을 시작합니다.

상태 표시등 확인하기

조작부의 [상태] 표시등을 통해 제품의 현재 상태를 확인할 수 있습니다. 아래 도표를 참조하여 제품의 현재 상태를 확인하세요.

상태		의미
초록색	켜짐	<ul style="list-style-type: none"> 인쇄 가능한 온라인 대기 상태. 데이터 수신이 가능합니다. 절전 모드인 상태.
	깜박임	<ul style="list-style-type: none"> 천천히 깜박이면 인쇄할 데이터 수신중인 상태. 빨리 깜박이면 인쇄중인 상태.
파란색	켜짐	<ul style="list-style-type: none"> 무선 네트워크로 인쇄 할 수 있습니다.
빨간색	켜짐	<ul style="list-style-type: none"> 토너 카트리지가 완전히 소모된 상태. ▶ 221 쪽 참조 용지 걸림이 발생함. 앞덮개가 열린 상태. 용지 부족 상태. 프린터에 이상이 발생하여 사용자가 조치할 때까지 대기중인 상태. 조작부 에러 메시지를 확인하고 조치하세요. ▶ 190 쪽 참조
	깜박임	<ul style="list-style-type: none"> 사소한 문제가 발생하여 사용자가 조치할 때까지 대기중인 상태. 조작부 에러 메시지를 확인하고 조치하세요. ▶ 190 쪽 참조 에러의 원인을 제거하면 인쇄가 계속 진행됩니다. 토너 카트리지가 부족한 상태. 새 토너 카트리지를 주문하세요. 토너 카트리지를 가볍게 5~6 번 정도 흔들어 일시적으로 인쇄 품질을 개선할 수 있습니다. ▶ 219 쪽 참조
꺼짐		절전 모드 또는 전원이 꺼져있는 상태.

2장 설치 및 연결

용지함에 용지넣기

제품 연결하기

전원 연결하기

프로그램 설치하기

스마트 패널 사용하기

메뉴 전체 보기

기본 기능 설정하기

용지함에 용지넣기

용지함 각 부분의 이름

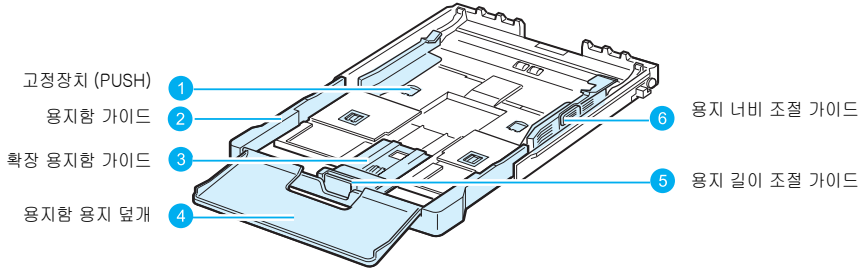

	이름	기능
1	고정장치 (PUSH)	고정장치 (PUSH) 를 눌러 용지함 가이드를 앞으로 당기거나 뒤로 밀어서 용지함 크기를 조절하세요 . 이때 고정장치 (PUSH) 를 이동하려는 홈에 정확히 일치될 때까지 밀거나 당기세요 . 용지함에 모두 6 군데가 있습니다 .
2	용지함 가이드	A5 용지등과 같이 길이가 짧은 용지 및 A4, Letter 용지를 넣을때 사용합니다 .
3	확장 용지함 가이드	Legal 용지등과 같이 길이가 긴 용지를 넣을때 사용합니다 .
4	용지함 용지 덮개	덮개를 열고 용지를 넣습니다 .
5	용지 길이 조절 가이드	용지함의 길이를 조절할 수 있습니다 .
6	용지 너비 조절 가이드	용지함의 너비를 조절할 수 있습니다 .

용지함 크기조절 및 용지넣기

용지함에 여러종류의 다른 용지를 넣으려면 용지함 크기를 조절해야 합니다. 인쇄용지를 정확하게 넣어야 용지걸림이나 제품 내부의 손상을 막을 수 있습니다. 아래의 방법에 따라 사용하려는 용지를 넣어 보세요.



참고

■인화지 코팅지의 사용은 고장의 원인이 되므로 사용하지 마세요.

1 용지함을 앞으로 당겨 제품에서 완전히 빼냅니다.

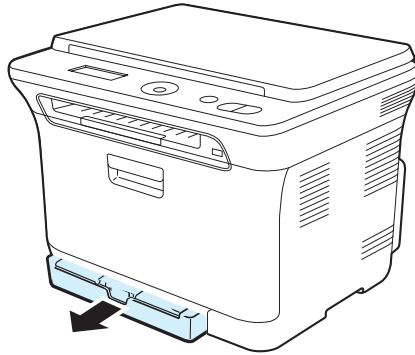

- 제품 구입후 처음으로 용지함을 빼내면 자동으로 용지함의 크기가 늘어 납니다. 만약 용지함의 크기가 자동으로 늘어나지 않는다면 용지함의 용지 덮개를 열고 고정장치 (PUSH) 를 눌러 용지함의 크기를 늘려 주세요.

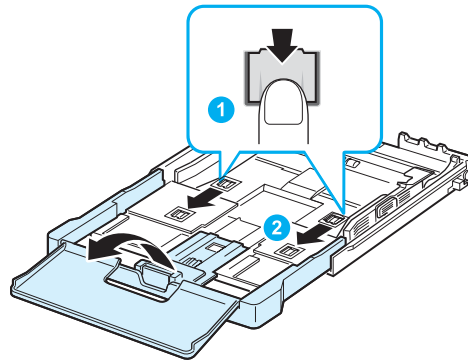

2 용지 너비 조절 가이드를 최대한 넓혀 주세요.

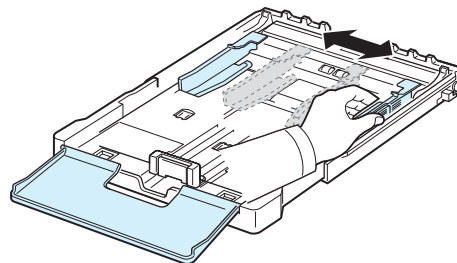

3 아래와 같이 사용하려는 용지 크기에 맞게 용지함 크기를 조절하세요 .

- A4, Letter 용지 사용중에 Legal 용지등과 같이 길이가 긴 용지를 사용하고자 한다면 , 용지 길이 조절 가이드를 최대한 앞으로 당겨놓고 용지함에 있는 고정장치 (Push) 를 누른 상태에서 확장 용지함 가이드의 앞부분을 앞으로 당겨 크기를 늘려주세요 .

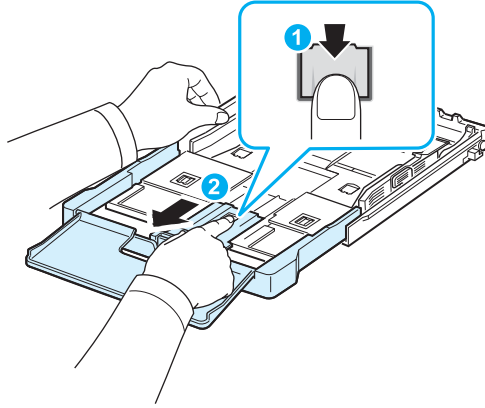

- A4, Letter 용지 사용중에 A5 용지등과 같이 길이가 짧은 용지를 사용하고자 한다면 , 용지함에 있는 고정장치 (Push) 를 누른 상태에서 용지함 가이드를 안쪽으로 밀어넣어 용지함의 크기를 줄여주세요 .

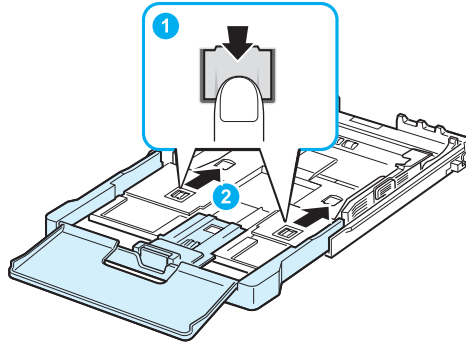

4 용지를 용지함에 넣기 전에 가지런히 추려 주세요 .

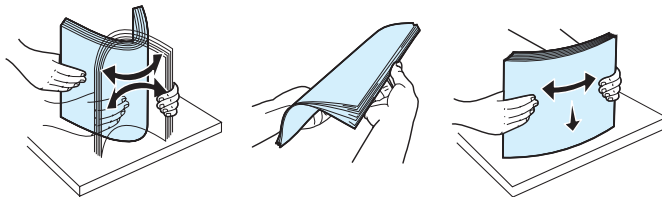

5 인쇄될 면이 위를 향하게 하여 용지를 용지함에 넣으세요 .

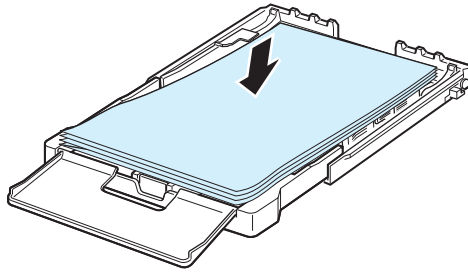

6 용지 길이 조절 가이드와 용지 너비 조절 가이드를 용지의 크기에 맞게 조절하세요 .

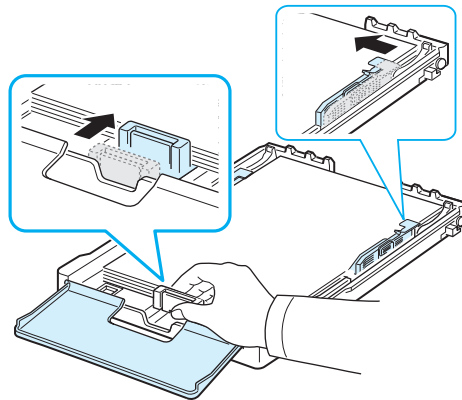

7 용지가 용지함 안에 평평하게 놓여 있는지, 용지가 너무 많지 않은지 확인해 주세요 . 용지가 너무 많으면 용지걸림의 원인이 될 수 있습니다 .

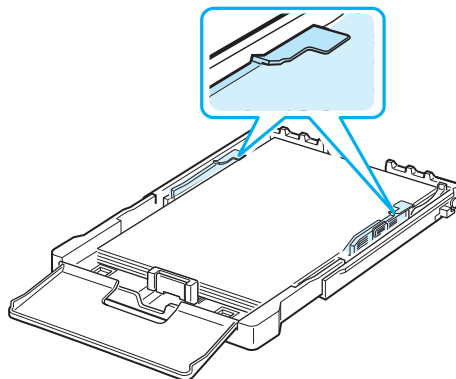



- 용지함에 용지의 양이 적으면 용지 길이 조절 가이드 밀림 현상이 발생할 수 있습니다. 용지를 충분히 넣어주세요.
- 용지가 구부러질 정도로 조이거나 공간이 남을 정도로 느슨하게 조절하면 인쇄 중에 용지가 걸릴 수 있습니다.

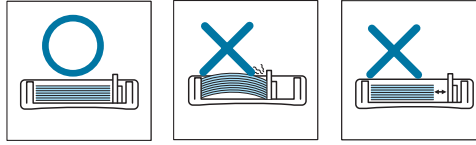

8 용지 덮개를 닫아주세요.

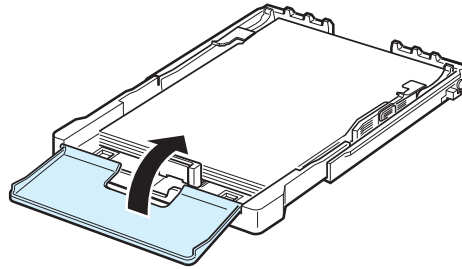

9 용지함이 '찰락' 소리가 날 때까지 제품 안으로 밀어 넣으세요.

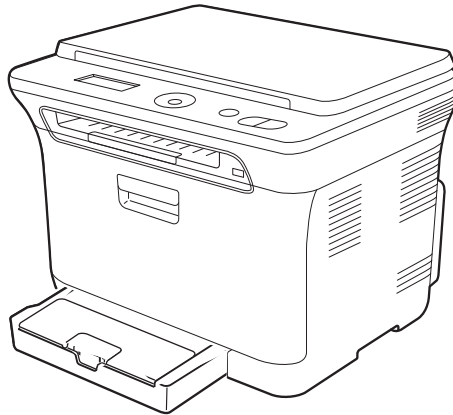

참고

용지를 넣은 후에는 용지크기와 종류를 설정해야 합니다. ▶ 75 쪽을 참조하세요.

이 제품은 공장 출하시 용지함이 A4 사이즈로 설정되어 있습니다. Letter 용지를 사용하려면 아래의 방법을 참조하세요.

1 용지함을 빼내세요. 용지가 용지함안에 들어 있다면 꺼내 주세요.

2 용지함을 뒤집어 A4 위치에 있는 레버를 LTR(Letter) 위치로 옮겨주세요.

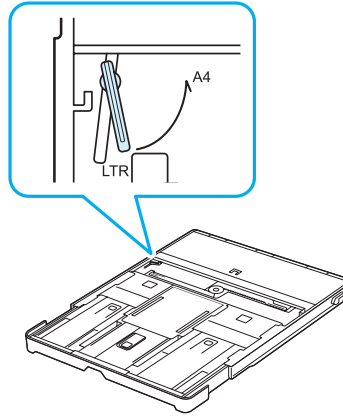

3 용지함을 뒤집어 용지 너비 조절 가이드를 레버의 끝부분에 닿을때까지 넓혀주세요.

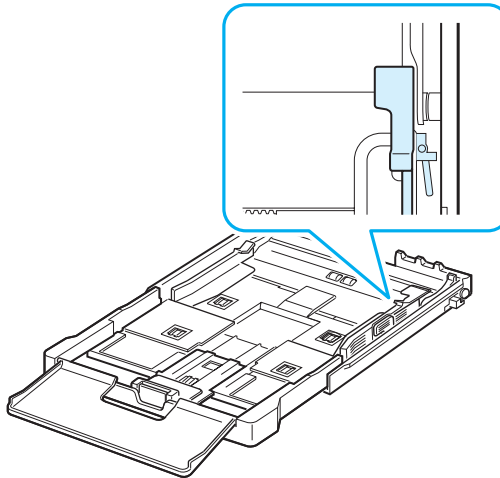

4 Letter 용지를 넣고 용지 덮개를 닫아 주세요. 용지함이 '찰칵' 소리가 날 때까지 프린터 안으로 밀어 넣으세요.



참고

다시 A4 용지를 사용하려면 용지 너비 조절 가이드를 안쪽으로 이동한후 용지함을 뒤집어 LTR(Letter) 위치에 있는 레버를 A4 위치로 옮겨주세요. 레버에 무리하게 힘을주면 고장의 원인이 될수 있으니 주의하세요.

제품 연결하기

컴퓨터 연결하기

제품을 사용하기 위해서는 반드시 컴퓨터와 연결해야 합니다.
제품 구입시 제공되는 USB 케이블을 사용하여 컴퓨터와 연결하거나 네트워크 케이블을 이용해 네트워크 상에서 연결하세요.

시작하기 전에!

반드시 프린터와 컴퓨터의 전원이 꺼졌는지 확인하세요.



참고

- 컴퓨터 기종에 따라 각 포트의 위치가 다를 수 있습니다. 컴퓨터 설명서를 참조하여 포트의 위치를 확인하세요.
- USB 2.0 규격의 길이 3m 이내인 케이블을 사용하지 않으면, 데이터 전송이 안되어 인쇄가 안될 수 있습니다. 반드시 규격에 맞는 케이블을 사용하여 연결하세요.

USB 케이블로 컴퓨터에 직접 연결하기

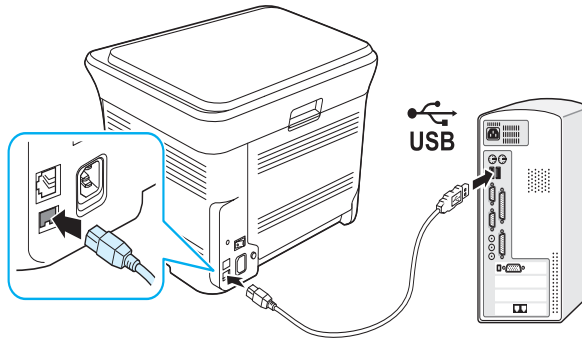

- 1 제품 옆면의 USB 포트에 케이블을 연결하세요. 포트의 모양을 잘 맞추어 끼우세요.
- 2 컴퓨터의 USB 포트중 하나에 USB 케이블의 한쪽 끝을 연결하세요. 포트의 모양을 잘 맞추어 끼우세요.

네트워크 환경에 직접 연결하기

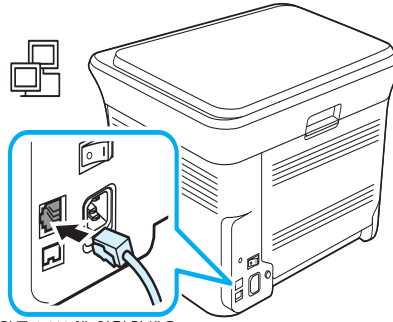

네트워크 LAN 에 연결하세요 .

- 1 네트워크 케이블을 제품 옆면의 네트워크 포트에 연결하세요 .
- 2 네트워크 케이블의 다른 한 쪽은 네트워크 LAN 에 연결하세요 .



연결이 끝나면 네트워크 환경을 설정해야 합니다 .

▶ 135 쪽 참조

참고

전원 연결하기

이 제품은 220 V 전용입니다.
전원 코드를 연결하기 전에 사용하고 있는 전압을 확인하세요.

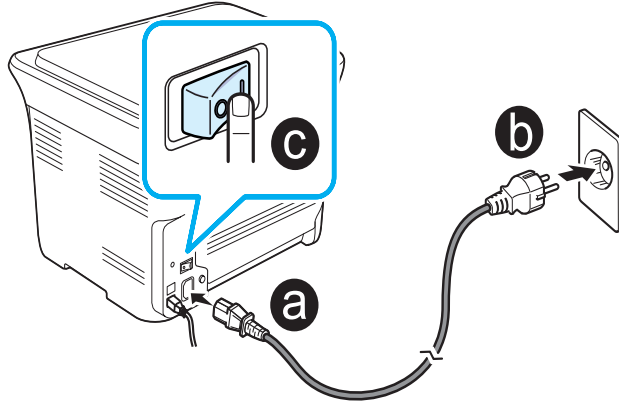

1 제품과 함께 제공되는 전원 코드를 연결하세요.

2 전원 코드를 콘센트에 연결하세요.

3 전원 스위치를 켜세요.

- 조작부 화면에 표시되는 언어를 변경하려면 ▶ 57 쪽 참조하세요.



주의

- 이 제품은 메인 전원이 공급되지 않으면 동작이 되지 않을 수 있습니다.
- 제품에 전원이 공급되면 제품 내부 온도가 높아지므로 제품 안으로 손을 넣을 때 주의하세요.
- 전원이 공급되어 있는 상태에서 제품을 분해하지 마세요. 감전의 위험이 있습니다.

프로그램 설치하기

토너 카트리지를 설치, 용지 넣기, 컴퓨터와 연결, 전원 연결 등 설치가 끝난 뒤에는 제품이 연결된 컴퓨터에 프로그램을 설치해야 합니다. Windows 또는 Macintosh OS 사용자의 경우 제공된 CD로 소프트웨어를 설치하고, Linux OS 사용자의 경우 소프트웨어를 삼성 웹사이트 (<http://www.samsung.com/printer>)에서 다운로드하여 설치하세요. 다음의 내용을 주의깊게 따라하여 제품이 정상적으로 작동할 수 있도록 프로그램을 설치하세요.

제공되는 프로그램 알기

설치용 CD	<ul style="list-style-type: none"> • 윈도우 프린터 드라이버: 윈도우 환경에서 프린터로 사용하려면 반드시 설치해야 합니다. • 스캐너 드라이버: TWAIN, WIA 드라이버를 설치하여 이 제품을 스캐너로 사용하려면 반드시 설치해야 합니다. • 스마트 패널: 인쇄도중 문제가 발생한 경우 컴퓨터 화면을 통해 프린터의 상태를 확인하고 문제를 해결할 수 있도록 알려줍니다. <ul style="list-style-type: none"> ▶ 53 쪽 참조 • SmarThru 프로그램: 스캔한 이미지를 편집할 수 있는 프로그램과 이메일 기능 등이 포함된 통합 관리 프로그램입니다. 스캔한 이미지를 저장하여 편집하거나 이메일을 통해 다른 사람에게 보낼 수 있으며 다른 프로그램에서 작업할 수도 있습니다. <ul style="list-style-type: none"> ▶ 115 쪽 참조 • 삼성 스캔 매니저 프로그램: 스캔한 이미지를 로컬 또는 네트워크 환경을 통해 보낼 수 있습니다. ▶ 113 쪽 참조 • Set IP: 제품의 TCP/IP 주소를 설정합니다.
--------	---

- **맥킨토시 드라이버**: ▶ 122 쪽 참조
 - **리눅스 드라이버**: ▶ 154 쪽 참조
- 참고

컴퓨터 환경

다음의 표에서 프린터 설치에 필요한 컴퓨터 최소 사양 (권장 사양)을 확인하세요.

운영체제	CPU	메모리	하드디스크 여유 공간
윈도우 2000	펜티엄 II 400MHz (펜티엄 III 933MHz)	64 MB (128MB)	600 MB
윈도우 XP	펜티엄 III 933MHz (펜티엄 IV 1GHz)	128 MB (256MB)	1.5 GB
윈도우 Server 2003	펜티엄 III 933MHz (펜티엄 IV 1GHz)	128 MB (512MB)	1.25 GB ~ 2 GB
윈도우 Vista	펜티엄 IV 3 GHz	512 MB (1024MB)	15 GB
윈도우 7	펜티엄 IV 1 GHz 32 bit 또는 64 bit 프로세서 이상	1 GB (2 GB)	16 GB
<ul style="list-style-type: none"> • 128 MB DirectX 9 그래픽 지원 (Aero 테마 사용 가능) • DVD-RW 드라이브 			

운영체제	CPU	메모리	하드디스크 여유 공간
윈도우 Sever 2008 R2	펜티엄 IV 1 GHz (x86) 또는 1.4 GHz (x64) 프로세서 (2 GHz 이상)	512 MB (2048MB)	10 GB



- 관리자 권한을 가진 계정으로 로그인해야 설치 또는 삭제가 가능합니다 .
- 인터넷 익스플로러 6.0 이상이 설치되어야 합니다 .

참고

- Windows Terminal Service 는 제품에 호환됩니다 .

윈도우 환경에서 프린터 드라이버 설치하기

프린터 드라이버를 설치해 로컬 환경 또는 네트워크 환경에서 인쇄할 수 있습니다 . 아래의 설치 순서를 참조해서 드라이버를 설치하세요 .
프린터 드라이버는 컴퓨터와 프린터가 통신할 수 있게 해 주는 소프트웨어입니다 . 드라이버를 설치하는 순서는 컴퓨터 운영 체제에 따라 다를 수 있습니다 .



다음에 소개되는 드라이버 설치 설명은 윈도우 XP 운영체제에서 Samsung CLX-3170 Series 드라이버를 설치하는 설명입니다 . 다른 윈도우 운영체제에서도 기본적인 설치 방법은 같으니 , 다음 설명을 참고 하시면 됩니다 .

참고

로컬 환경에서 설치하기

로컬 환경이란 프린터와 함께 제공된 USB 케이블을 이용해 프린터와 컴퓨터를 직접 연결한 환경을 말합니다 . 만약 네트워크 케이블을 이용해 네트워크 환경에 연결된 경우라면 ▶ 43 쪽 참조하세요 . 표준 설치 또는 사용자 정의 설치 방법을 이용해 드라이버를 설치할 수 있습니다 .



컴퓨터를 켜 다음 ' 새 하드웨어 검색 마법사 시작 ' 화면이 나타나면 [취소] 를 클릭하세요 .

참고

시작하기 전에!

실행 중인 모든 응용 프로그램을 종료하세요 .

표준 로컬 설치

대부분의 사용자에게 권장되는 항목입니다 . 프린터 작동을 위해 필요한 모든 프로그램이 설치됩니다 .

1 프린터와 컴퓨터가 연결되어 있고 전원이 켜진 상태인지 확인하세요 .

2 설치용 CD 를 CD-ROM 드라이브에 넣으세요 . 설치 화면이 자동으로 표시됩니다 .

- 만약 화면이 나타나지 않거나 화면을 닫았다면 바탕화면의 [시작] 을 클릭한 뒤 [실행] 을 선택하세요 . 'X(CD-ROM 드라이브명):Setup.exe' 를 입력하고 [확인] 을 클릭하세요 .
- 윈도우 Vista, 윈도우 7 및 윈도우 2008 Server R2 사용자인 경우 [자동 실행] 화면이 나타나면 [프로그램 설치 또는 실행] 항목의 [Setup.exe 실행] 을 클릭하고 [사용자 계정 컨트롤] 화면에서 [계속] 을 클릭하세요 .
- 윈도우 Vista, 윈도우 7 및 윈도우 2008 Server R2 사용자인 경우 화면이 나타나지 않거나 화면을 닫았다면 바탕화면의 [시작] → [모든 프로그램] → [보조프로그램] 에서 [실행] 을 선택하세요 .

3 설치할 언어를 선택한 후 [다음] 을 클릭하세요 .

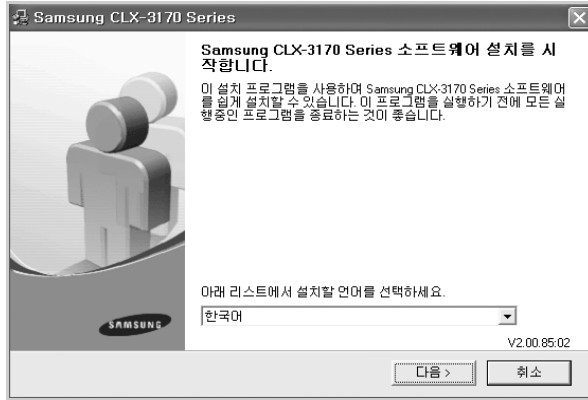

4 [표준 로컬 설치] 를 선택한 후 [다음] 을 클릭하세요 .

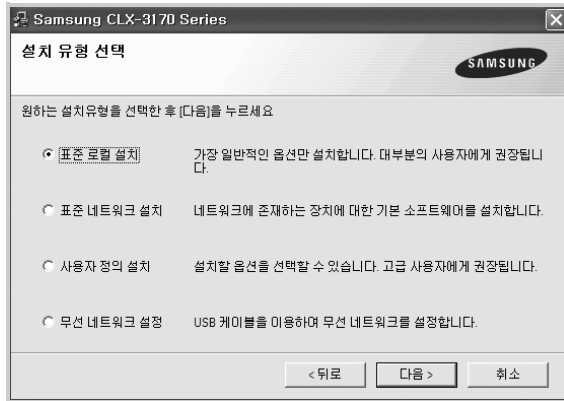

참고

프린터가 제대로 연결되어 있지 않고 전원이 꺼져 있으면 장치 연결 화면이 나타납니다 .
프린터를 연결하고 전원을 켜 뒤 [다음] 을 클릭하세요 .
프린터를 연결하지 않은 상태에서 드라이버를 설치하려면 [다음] 을 누른 뒤 나타나는 화면에서 [아니오] 를 선택하세요 . 설치가 끝난 뒤 시험인쇄 선택화면은 표시되지 않습니다 .

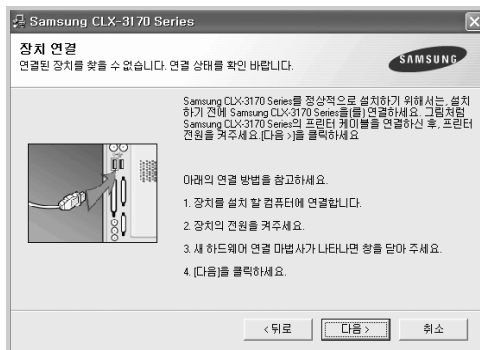

5 설치가 완료되면 시험인쇄 선택 화면이 표시됩니다 . 시험인쇄를 선택한 후 [다음] 을 클릭하세요 .

- 시험인쇄 페이지를 인쇄하지 않으려면 [다음] 을 클릭하고 7 번 단계로 가세요 .

6 시험인쇄 페이지가 제대로 인쇄되어 나오면 [예] 를 클릭하세요 .

- [아니오] 를 클릭하면 시험인쇄 선택화면으로 다시 돌아갑니다 .

7 삼성 홈페이지에 접속해서 고객으로 등록하려면 선택상자를 클릭한 뒤 [마침] 을 클릭하세요 .

- 삼성 홈페이지에 접속하지 않고 설치를 끝내려면 [마침] 을 클릭하세요 .



프린터가 제대로 동작하지 않으면 프린터 드라이버를 재설치하세요 .
▶ 50 쪽 참조

참고

사용자 정의 설치

필요한 프로그램만 선택해 설치할 수 있습니다 . 실행 중인 모든 응용 프로그램을 종료하세요 .

1 프린터와 컴퓨터가 연결되어 있고 , 전원이 켜진 상태인지 확인하세요 .

2 설치용 CD 를 CD-ROM 드라이브에 넣으세요 . 설치 화면이 자동으로 표시됩니다 .

- 만약 화면이 나타나지 않거나 화면을 닫았다면 바탕화면의 [시작] 을 클릭한 뒤 [실행] 을 선택하세요 . 'X(CD-ROM 드라이브):Setup.exe' 를 입력하고 [확인] 을 클릭하세요 .
- 윈도우 Vista, 윈도우 7 및 윈도우 2008 Server R2 사용자인 경우 [자동 실행] 화면이 나타나면 [프로그램 설치 또는 실행] 항목의 [Setup.exe 실행] 을 클릭하고 [사용자 계정 컨트롤] 화면에서 [계속] 을 클릭하세요 .
- 윈도우 Vista, 윈도우 7 및 윈도우 2008 Server R2 사용자인 경우 화면이 나타나지 않거나 화면을 닫았다면 바탕화면의 [시작] → [모든 프로그램] → [보조프로그램] 에서 [실행] 을 선택하세요 .

3 설치할 언어를 선택한 후 [다음] 을 클릭하세요 .

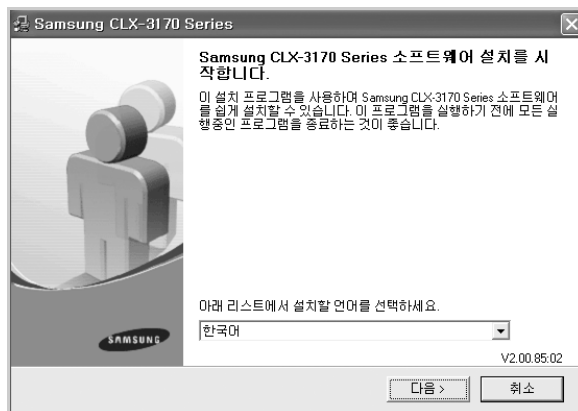

4 [사용자 정의 설치] 를 선택한 후 [다음] 을 클릭하세요 .

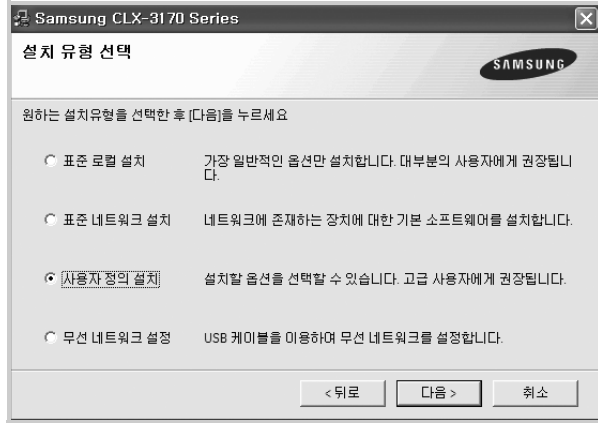

5 사용할 프린터를 선택한 후 [다음] 을 클릭하세요 .

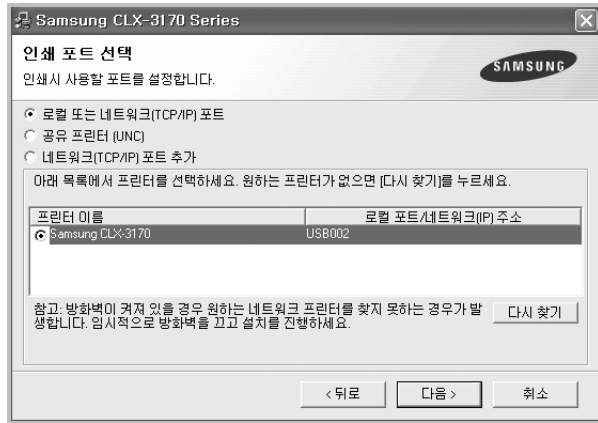

프린터가 제대로 연결되어 있지 않고 전원이 꺼져 있으면 장치 연결 화면이 나타납니다 .
 프린터를 연결하고 전원을 켜 뒤 [다음] 을 클릭하세요 .
 프린터를 연결하지 않은 상태에서 드라이버를 설치하려면 [다음] 을 누른 뒤
 나타나는 화면에서 [아니오] 를 선택하세요 . 설치가 끝난 뒤 시험인쇄 선택화면은 표시되
 지 않습니다 .

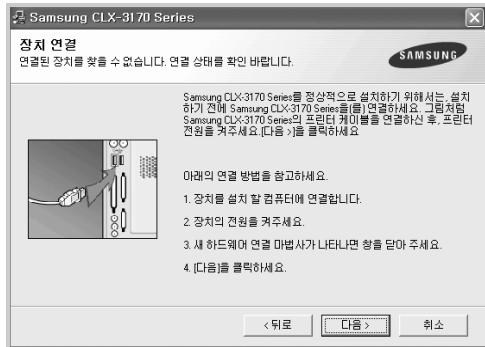

6 설치할 프로그램을 선택한 뒤 [다음] 을 클릭하세요 .

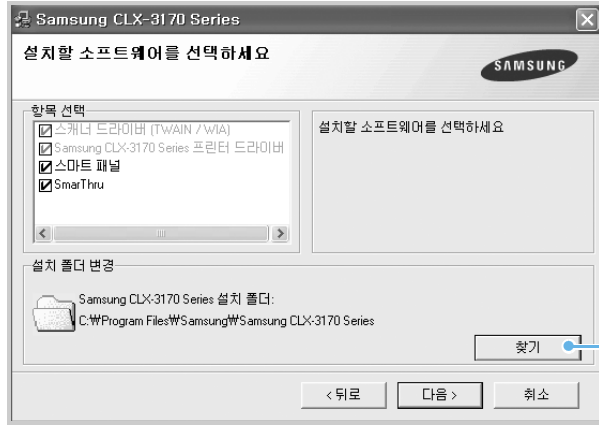

프린터 설치 폴더를 변경하려면 [찾기] 를 눌러 원하는 위치를 지정하세요 .

- 네트워크 스캔 프로그램은 네트워크 환경에서 설치때에만 설치가 가능합니다 .

7 설치가 완료되면 시험인쇄 선택 화면이 표시됩니다 . 시험인쇄를 선택한 후 [다음] 을 클릭하세요 .

- 시험인쇄 페이지를 인쇄하지 않으려면 [다음] 을 클릭하고 9 번 단계로 가세요 .

8 시험인쇄 페이지가 제대로 인쇄되어 나오면 [예] 를 클릭하세요 .

- [아니오] 를 클릭하면 시험인쇄 선택화면으로 다시 돌아갑니다 ..

9 삼성 홈페이지에 접속해서 고객으로 등록하려면 선택상자를 클릭한 뒤 [마침] 을 클릭하세요 .

- 삼성 홈페이지에 접속하지 않고 설치를 끝내려면 [마침] 을 클릭하세요 .



참고

- 프린터가 제대로 동작하지 않으면 프린터 드라이버를 재설치하세요 .
 - ▶ 50 쪽을 참조하세요 .
- 프린터 드라이버 설치 프로그램은 먼저 컴퓨터 윈도우 운영체제에서 위치 정보를 검사하여 거기에 맞는 용지크기를 기본값으로 선택합니다 .
예를 들어 , 드라이버가 윈도우 운영체제에서 한국이라는 위치정보를 읽어내면 용지 크기가 자동으로 A4 로 설정됩니다 .
만약 용지 크기를 변경하려면 ▶ 75 쪽 참조하세요 .

네트워크 환경에서 설치하기

프린터를 네트워크 케이블을 이용해 네트워크 환경에 연결했다면 먼저 TCP/IP 를 설정해야 합니다 .
TCP/IP 를 설정하는 방법은 ▶ 135 쪽 참조하세요 .
TCP/IP 설정을 마치고 나면 네트워크에 연결된 컴퓨터에 소프트웨어를 설치해야 합니다 .

표준 네트워크 설치

대부분의 사용자에게 권장되는 항목입니다 . 프린터를 사용하기 위해 필요한 모든 프로그램이 설치됩니다 .

시작하기 전에!

실행 중인 모든 응용 프로그램을 종료하세요 .

1 프린터가 네트워크에 연결되어 있고, 전원이 켜진 상태인지 확인하세요 .

2 설치용 CD 를 CD-ROM 드라이브에 넣으세요 . 설치 화면이 자동으로 표시됩니다 .

- 만약 화면이 나타나지 않거나 화면을 닫았다면 바탕화면의 [시작] 을 클릭한 뒤 [실행] 을 선택하세요 . 'X(CD-ROM 드라이브):Setup.exe' 를 입력하고 [확인] 을 클릭하세요 .
- 윈도우 Vista, 윈도우 7 및 윈도우 2008 Server R2 사용자인 경우 [자동 실행] 화면이 나타나면 [프로그램 설치 또는 실행] 항목의 [Setup.exe 실행] 을 클릭하고 [사용자 계정 컨트롤] 화면에서 [계속] 을 클릭하세요 .
- 윈도우 Vista, 윈도우 7 및 윈도우 2008 Server R2 사용자인 경우 화면이 나타나지 않거나 화면을 닫았다면 바탕화면의 [시작] → [모든 프로그램] → [보조프로그램] 에서 [실행] 을 선택하세요 .

3 설치할 언어를 선택한 후 [다음] 을 클릭하세요 .

4 [표준 네트워크 설치] 를 선택한 후 [다음] 을 클릭하세요 .

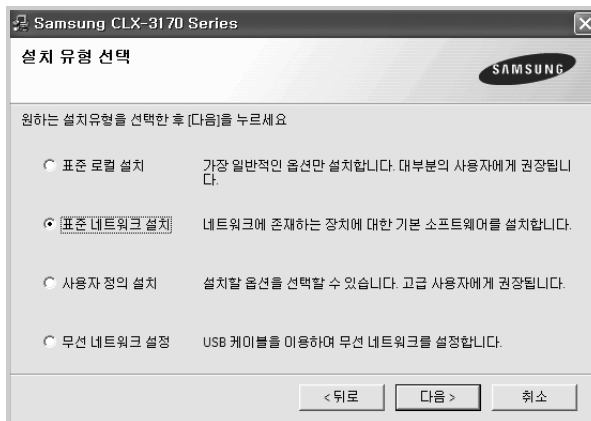

5 네트워크에서 사용 가능한 프린터의 목록이 나타납니다. 설치할 프린터를 선택한 후 [다음] 을 클릭하세요 .

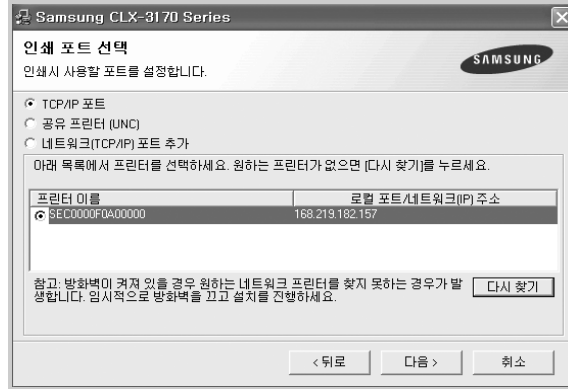

- 프린터가 목록에 보이지 않는다면 [다시 찾기] 를 클릭해 목록을 업데이트하거나 [네트워크 (TCP/IP) 포트 추가] 를 선택해 네트워크에 프린터를 추가하세요 . 네트워크에 프린터를 추가하려면 포트 이름과 프린터가 연결된 IP 주소를 입력해야 합니다 .
- 공유된 네트워크 프린터를 찾으려면 [공유 프린터 (UNC)] 를 선택하고 공유 이름을 수동으로 입력하거나 [찾기] 를 클릭해 공유된 프린터를 찾으세요 .



참고

네트워크 프린터를 찾기 위해서는 방화벽이 꺼져있어야 합니다 .

6 설치가 완료되면 시험인쇄 여부와 삼성 프린터 고객 등록 여부를 선택한 후 [마침] 을 클릭하세요 .

- 시험인쇄 페이지를 인쇄하지 않고 삼성 홈페이지에 접속하지 않고 설치를 끝내려면 [마침] 을 클릭하세요 .



참고

- 프린터가 제대로 동작하지 않으면 프린터 드라이버를 재설치하세요 .
 - ▶ 50 쪽을 참조하세요 .
- 프린터 드라이버 설치 프로그램은 먼저 컴퓨터 윈도우 운영체제에서 위치 정보를 검사하여 거기에 맞는 용지크기를 기본값으로 선택합니다 . 예를 들어 , 드라이버가 윈도우 운영체제에서 한국이라는 위치정보를 읽어내면 용지 크기가 자동으로 A4로 설정됩니다 . 만약 용지 크기를 변경하려면 ▶ 75 쪽 참조하세요 .

사용자 정의 설치

설치할 프로그램을 선택해 설치할 수 있고, 포트 설정시 네트워크에 연결된 제품의 IP 주소를 입력해 제품을 선택할 수 있습니다.

시작하기 전에!

실행 중인 모든 응용 프로그램을 종료하세요.

1 프린터가 네트워크에 연결되어 있고, 전원이 켜진 상태인지 확인하세요.

2 설치용 CD를 CD-ROM 드라이브에 넣으세요. 설치 화면이 자동으로 표시됩니다.

- 만약 화면이 나타나지 않거나 화면을 닫았다면 바탕화면의 [시작] 을 클릭한 뒤 [실행] 을 선택하세요. 'X(CD-ROM 드라이브):Setup.exe' 를 입력하고 [확인] 을 클릭하세요.
- 윈도우 Vista, 윈도우 7 및 윈도우 2008 Server R2 사용자인 경우 [자동 실행] 화면이 나타나면 [프로그램 설치 또는 실행] 항목의 [Setup.exe 실행] 을 클릭하고 [사용자 계정 컨트롤] 화면에서 [계속] 을 클릭하세요.
- 윈도우 Vista, 윈도우 7 및 윈도우 2008 Server R2 사용자인 경우 화면이 나타나지 않거나 화면을 닫았다면 바탕화면의 [시작] → [모든 프로그램] → [보조프로그램] 에서 [실행] 을 선택하세요.

3 설치할 언어를 선택한 후 [다음] 을 클릭하세요.

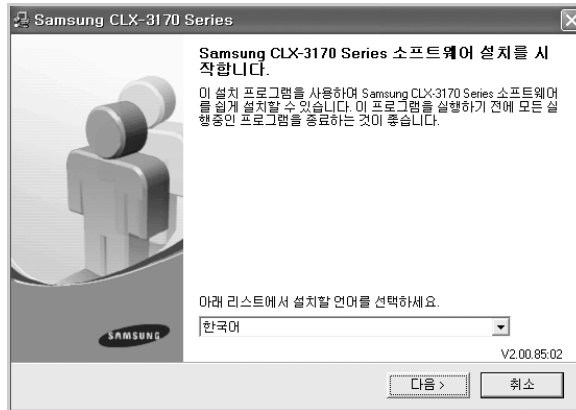

4 [사용자 정의 설치] 를 선택한 후 [다음] 을 클릭하세요 .

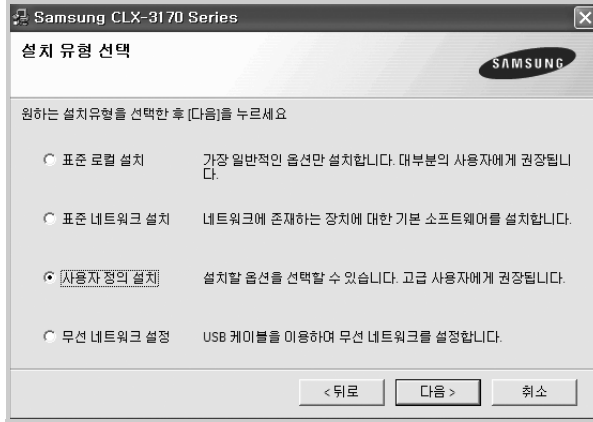

5 로컬 또는 네트워크에서 사용가능한 프린터의 목록이 나타납니다 . 목록에서 사용할 프린터를 선택한 뒤 [다음] 을 클릭하세요 .

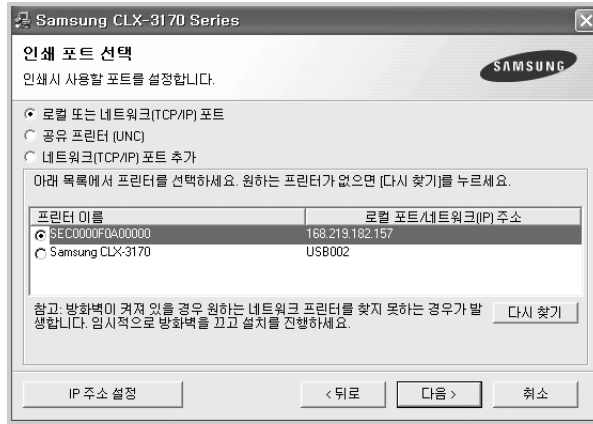

- 프린터가 목록에 보이지 않는다면 [다시 찾기] 를 클릭해 목록을 재구성 하거나 [네트워크 (TCP/IP) 포트 추가] 를 선택해 네트워크에 프린터를 추가하세요 . 네트워크에 프린터를 추가하려면 포트 이름과 프린터가 연결된 IP 주소를 입력해야 합니다 .
- 공유된 네트워크 프린터를 찾으려면 [공유 프린터 (UNC)] 를 선택하고 공유 이름을 수동으로 입력하거나 [찾기] 를 클릭해 공유된 프린터를 찾으세요 .



네트워크 프린터를 찾기 위해서는 방화벽이 꺼져있어야 합니다 .

참고



■ 네트워크 프린터에 IP 주소를 설정하려면 [IP 주소 설정] 버튼을 클릭하세요.
 'IP 주소 설정' 화면이 나타납니다. 아래의 단계를 따라하세요.

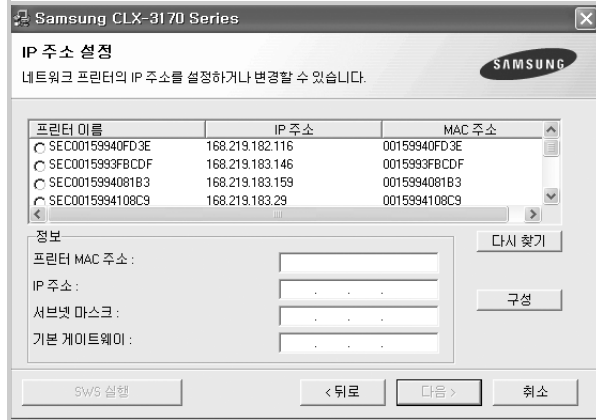

1. 목록에서 IP 주소를 설정할 프린터를 선택하세요.
 2. IP 주소, 서브넷 마스크, 기본 게이트웨이를 입력하고 [구성] 을 클릭해 입력한 값을 저장하세요.
 3. [다음] 을 클릭하세요.
- SyncThru™ Web Service 를 이용하여 네트워크 프린터를 설정할 수도 있습니다. SWS 실행 버튼을 누르면 프린터에 내장되어있는 SyncThru™ Web Service 웹페이지가 열립니다.
 - IP 주소나 MAC 주소를 모른다면 네트워크 설정 페이지를 인쇄해 주소를 확인하세요. 페이지를 인쇄하는 방법은 ▶ 208 쪽 참조하세요.

6 설치할 프로그램을 선택한 뒤 [다음] 을 클릭하세요.

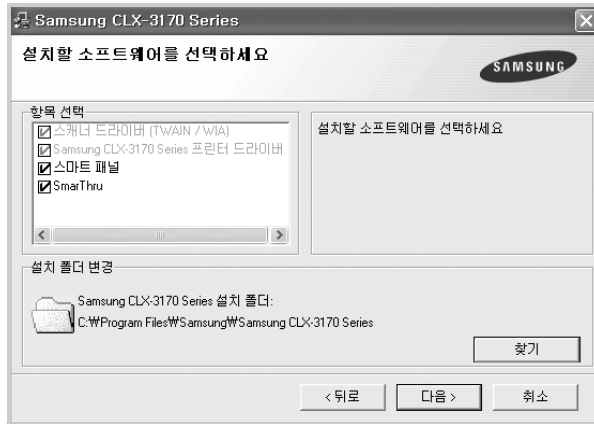

7 [다음] 을 클릭하세요 .

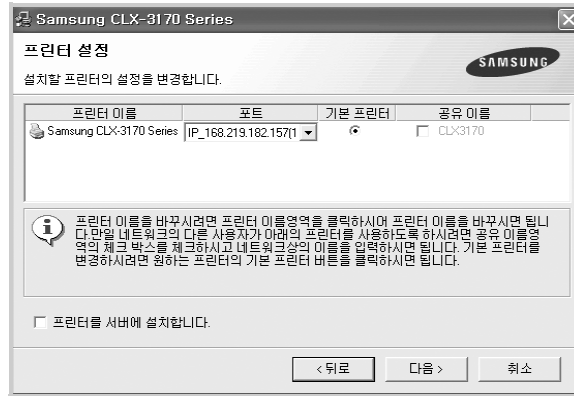

- 프린터 이름을 바꾸거나 기본 프린터로 선택할 수 있으며 네트워크에서 프린터가 공유되게 설정할 수도 있습니다 .
- 서버에 이 소프트웨어를 설치하려면 [프린터를 서버에 설치합니다 .] 를 선택하세요 .

8 시험인쇄 여부와 삼성 프린터 고객 등록 여부를 선택한 뒤 [마침] 을 클릭하세요 .

- 시험인쇄 페이지를 인쇄하지 않고 삼성 홈페이지에 접속하지 않고 설치를 끝내려면 [마침] 을 클릭하세요 .



참고

- 프린터가 제대로 동작하지 않으면 프린터 드라이버를 재설치하세요 .
 - ▶ 50 쪽을 참조하세요 .
- 프린터 드라이버 설치 프로그램은 먼저 컴퓨터 윈도우 운영체제에서 위치 정보를 검사하여 거기에 맞는 용지크기를 기본값으로 선택합니다 .
예를 들어 , 드라이버가 윈도우 운영체제에서 한국이라는 위치정보를 읽어내면 용지 크기가 자동으로 A4 로 설정됩니다 .
만약 용지 크기를 변경하려면 ▶ 75 쪽 참조하세요 .

문제 해결 방법 (삼성프린터 119)

설치 과정에서 문제가 발생한 경우 홈페이지를 방문하여 문제를 해결할 수 있습니다.

1 인터넷 주소란에 홈페이지 주소를 입력합니다.

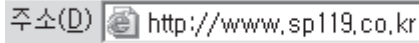

주소(D)  http://www.sp119.co.kr

또는 바탕 화면의 삼성프린터 119 홈페이지 바로가기 아이콘을 더블 클릭하세요.
(프린터 드라이버를 설치하면 바탕화면에 나타납니다.)

2 Samsung Printer Web Manager 설치 화면이 나타나면 [예] 또는 [설치] 를 클릭하세요.

- 사용하는 컴퓨터의 환경에 따라 나타나지 않을 수도 있습니다.

3 홈페이지를 방문할 때 보안 경고 화면이 나타나면 [예] 를 클릭하세요.

- 사용하는 컴퓨터의 환경에 따라 보안 경고 화면은 다르게 나타납니다. 계속해서 진행하는 방법을 선택하세요.

4 [프린터 진단하기] 를 클릭하세요.

- 프린터를 스스로 진단하여 문제를 해결합니다.

프로그램 재설치하기

드라이버 설치가 잘못되었거나 프로그램이 제대로 동작하지 않으면 프로그램을 재설치해야 합니다.

- 1 바탕화면의 [시작] → [프로그램] 또는 [모든 프로그램] → [Samsung CLX-3170 Series] → [설치 및 제거] 를 차례로 선택하세요.
- 2 Samsung CLX-3170 Series 설치 및 제거 화면이 나타나면 [재설치] 를 선택하고 [다음] 을 클릭하세요.

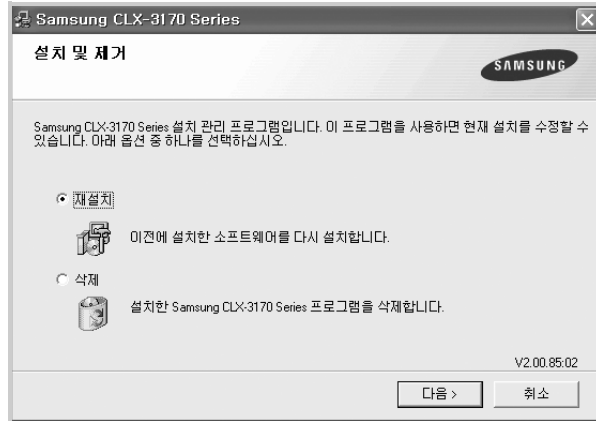

- 3 사용할 프린터를 선택한 후 [다음] 을 클릭하세요.

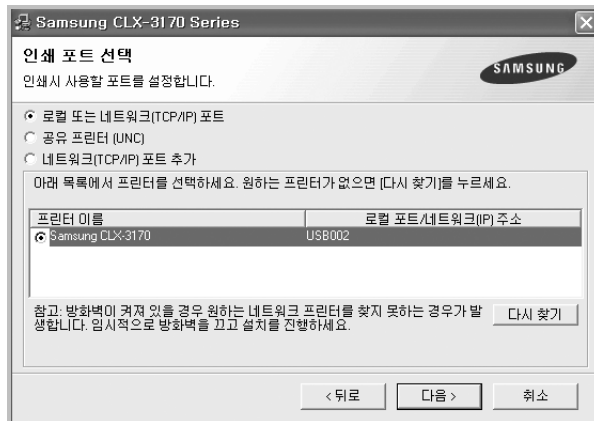



참고

프린터가 제대로 연결되어 있지 않고 전원이 꺼져 있으면 장치 연결 화면이 나타납니다. 프린터를 연결하고 전원을 켜 뒤 [다음] 을 클릭하세요. 프린터를 연결하지 않은 상태에서 드라이버를 설치하려면 [다음] 을 누른 뒤 나타나는 화면에서 [아니오] 를 선택하세요. 설치가 끝난 뒤 시험인쇄 선택화면은 표시되지 않습니다.

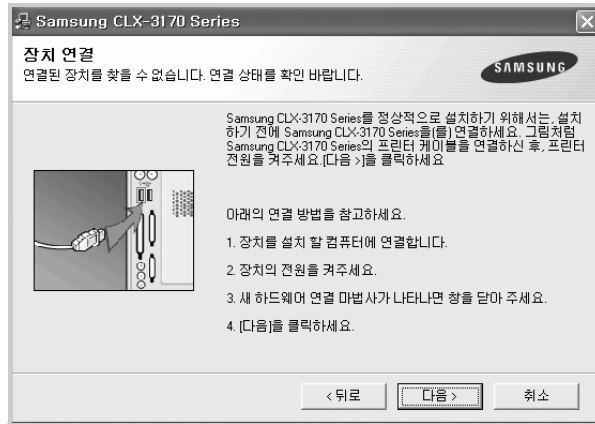

4 재설치를 원하는 프로그램을 선택하고 [다음] 을 클릭하세요 .

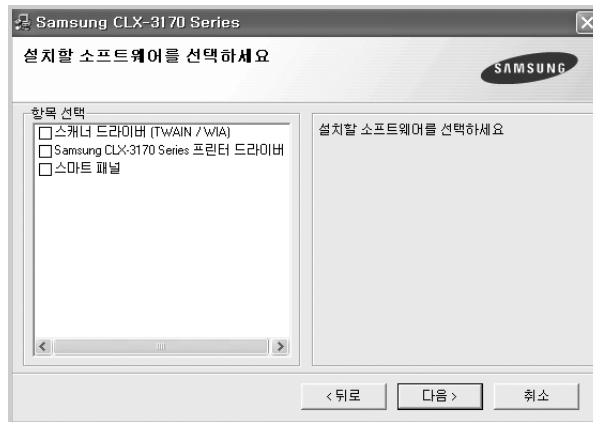

- [Samsung CLX-3170 Series 프린터 드라이버] 를 선택했다면 시험페이지를 인쇄할 것인지 묻는 화면이 나타납니다. 인쇄하려면 선택 상자를 클릭한 뒤 [다음] 을 클릭하세요. 시험 페이지가 바르게 인쇄되어 나오면 [예] 를 클릭하세요. [아니오] 를 클릭하면 시험인쇄 페이지가 다시 인쇄되어 나옵니다.

5 화면의 지시에 따라 재설치를 끝낸 후 완료 화면이 나타나면 [마침] 을 클릭하세요 .

프로그램 삭제하기

프로그램을 업데이트하거나 설치가 실패한 경우, 드라이버를 삭제해야 합니다.

복합기 드라이버 삭제하기

- 1 바탕화면의 [시작] → [프로그램] 또는 [모든 프로그램] → [Samsung CLX-3170 Series] → [설치 및 제거] 를 차례로 선택하세요.
 - 2 Samsung CLX-3170 Series 설치 및 제거 화면이 나타나면 [삭제] 를 선택하고 [다음] 을 클릭하세요.
 - 3 삭제할 프로그램을 선택한 후 [다음] 을 클릭하세요.
 - 4 선택한 프로그램을 삭제할 것인지 묻는 화면이 나타나면 [예] 를 클릭하세요.
 - 5 삭제가 끝나면 [마침] 을 클릭하세요.
-

삼성 SmarThru 4 삭제하기

시작하기 전에!

실행 중인 모든 응용 프로그램을 종료하세요.

- 1 바탕화면의 [시작] → [프로그램] 또는 [모든 프로그램] → [SmarThru 4] → [SmarThru 4 삭제] 를 선택하세요.
- 2 삭제 확인 화면이 나타나면 [확인] 을 클릭하세요.
- 3 [완료] 을 클릭하세요.
- 4 컴퓨터를 재시작하세요.
 - 사용하는 컴퓨터 환경에 따라 재시작을 안할수도 있습니다.

스마트 패널 사용하기

스마트 패널은 프린터의 상태를 점검하여 알려주는 동시에 프린터의 설정 환경을 조절할 수 있는 프로그램입니다. 표준 설치를 사용하면 프린터 드라이버를 설치할 때 기본적으로 함께 설치됩니다.

스마트 패널 알아보기

- 윈도우에서 사용하는 경우라면 윈도우 작업줄에서 스마트 패널을 열 수 있습니다. 작업줄에 있는 스마트 패널 아이콘을 더블 클릭하세요.

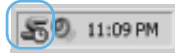

또는 [시작] → [프로그램] 또는 [모든 프로그램] → [Samsung CLX-3170 Series] → [스마트 패널] 을 차례로 선택하세요.

- 리눅스에서 사용하는 경우라면 알림판에서 스마트 패널 아이콘을 클릭하세요.



- 맥킨토시에서 사용하는 경우라면 상태 표시줄에서 스마트 패널 아이콘을 클릭하세요.



참고

- 한대 이상의 삼성 프린터를 사용하고 있다면 현재 프린터의 스마트 패널을 사용하기 위해 먼저 프린터를 선택해야 합니다. 스마트 패널 아이콘에서 오른쪽 마우스 버튼을 클릭하거나 (윈도우 또는 리눅스인 경우) 스마트 패널 아이콘을 클릭한 다음 (맥킨토시의 경우) 제품의 모델명을 선택하세요.
- 스마트 패널 화면들은 이 사용설명서와 다를 수 있습니다.

스마트 패널은 프린터의 현재 상태와 남아있는 토너 카트리지의 양을 보여줍니다. 프린터 사용 환경 설정과 드라이버 등록 정보 화면으로 바로 연결해 컴퓨터 환경을 설정할 수 있고 문제 해결을 위한 도움말 정보를 확인할 수 있습니다.

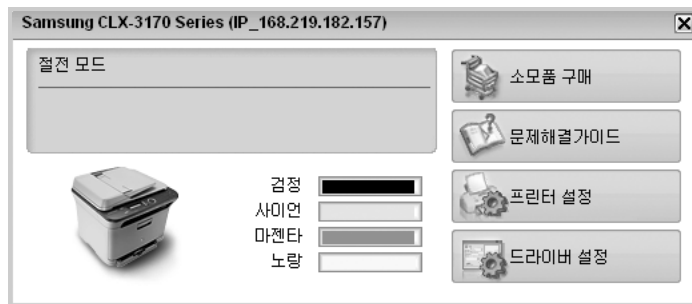

소모품 구매

온라인으로 토너 카트리지를 주문할 수 있습니다.

문제 해결 가이드

문제 해결을 위해 도움말 파일을 이용할 수 있습니다.

프린터 설정

로컬 환경으로 프린터를 연결한 경우 프린터 설정 유틸리티 창에서 프린터 환경을 설정할 수 있습니다. 아래에 있는 프린터 설정 유틸리티 사용하기를 참조하세요.

드라이버 설정

프린터 사용에 필요한 모든 프린터 옵션을 설정할 수 있습니다. 윈도우에서만 사용 가능합니다.

▶ 73 쪽 '내 프린터의 등록정보 화면 알기'를 참조하세요.

프린터 설정 유틸리티 사용하기

프린터 설정 유틸리티를 사용하여 프린터의 상태를 설정하고 확인할 수 있습니다.



네트워크에 연결한 사용자의 경우, 프린터 설정 유틸리티 대신에 SyncThru Web Service를 사용할 수 있습니다. 인터넷 익스플로러를 열고 주소창에 프린터의 네트워크 IP를 입력하면 해당 프린터의 상태 및 정보를 확인 또는 수정할 수 있습니다.

- 1 윈도우 또는 리눅스인 경우 스마트 패널 아이콘에서 마우스 오른쪽 버튼을 클릭해 [프린터 설정] 을 선택하세요.
매킨토시의 경우 스마트 패널 아이콘을 클릭해 [프린터 설정] 을 선택하세요.
- 2 원하는 환경으로 설정을 바꾸세요.
- 3 변경한 설정을 프린터에 적용하려면 각 탭의 아래쪽에 있는 [적용] 을 클릭하세요.

도움말 보기

프린터 설정 유틸리티 화면의 오른쪽 중간의  아이콘을 클릭하세요. 프로그램에서 제공하는 기능에 대한 설명을 볼 수 있습니다.

스마트 패널 설정하기

윈도우 또는 리눅스인 경우 스마트 패널 아이콘에서 마우스 오른쪽 버튼을 클릭해 [설정] 을 선택하세요 . 매킨토시의 경우 스마트 패널 아이콘을 클릭해 [설정] 을 선택하세요 . [설정] 화면에서 원하는 항목 설정을 선택 할 수 있습니다 .

스캔 매니저 사용하기

스캔 매니저 프로그램 정보와 설치된 스캔 드라이버의 상태를 알 수 있습니다 . 컴퓨터로 스캔된 이미지를 스캔 매니저 프로그램에서 스캔한 파일을 저장할 위치 폴더를 추가 , 삭제할 수 있고 , 스캔 설정값을 변경할 수 있습니다 .

- 스캔 매니저 프로그램은 윈도우 시스템 환경에서만 스마트 패널을 열 수 있습니다 . 작업줄에 있는 스마트 패널의 오른쪽을 클릭하여 **스캔 매니저**를 클릭하세요 .



또는 [시작] → [제어판] → [삼성 스캔 매니저] 를 차례로 선택하세요 . ▶ 113 쪽 참조

메뉴 전체 보기

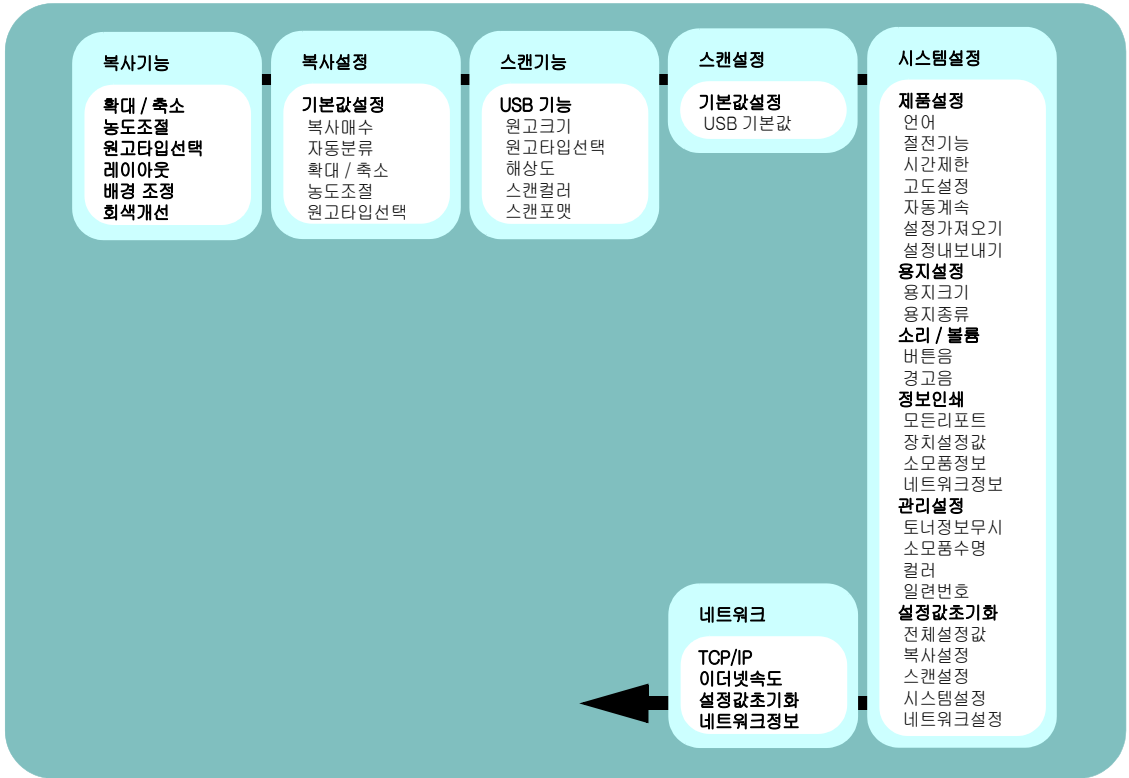

모델과 별매품에 따라 일부 메시지가 나타나지 않을 수 있습니다.

참고

기본 기능 설정하기

기본 화면 설정하기

화면 언어 바꾸기

조작부의 화면에 나타나는 언어를 바꾸려면 다음 단계를 따라 하세요 .

- 1 조작부의 [메뉴] 버튼을 누르고 [OK] 버튼을 누르세요 .
- 2 [◀] 또는 [▶] 버튼을 눌러 화면에 ' 시스템설정 ' 이 나타나면 [OK] 버튼을 누르세요 .
- 3 ' 제품설정 ' 이 나타나면 [OK] 버튼을 누르세요 .
- 4 [◀] 또는 [▶] 버튼을 눌러 화면에 ' 언어 ' 가 나타나면 [OK] 버튼을 누르세요 .
 - 현재 선택되어 있는 언어를 확인할 수 있습니다 .
- 5 [◀] 또는 [▶] 버튼을 눌러 원하는 언어를 선택하고 [OK] 버튼을 누르세요 .
- 6 끝내려면 [정지 / 기능복귀] 버튼을 누르세요 .

용지 종류 및 크기 설정하기

조작부 버튼을 사용하여 복사시에 사용할 용지 크기와 종류를 설정하세요. 컴퓨터로 인쇄하는 경우라면 사용하는 응용 프로그램에서 용지 종류나 크기를 설정할 수 있습니다.

- 1 조작부의 [메뉴] 버튼을 누르고 [OK] 버튼을 누르세요.
 - 2 [◀] 또는 [▶] 버튼을 눌러 화면에 ' 시스템설정 ' 이 나타나면 [OK] 버튼을 누르세요.
 - 3 [◀] 또는 [▶] 버튼을 눌러 화면에 ' 용지설정 ' 이 나타나면 [OK] 버튼을 누르세요.
 - 4 ' 용지크기 ' 가 나타나면 [OK] 버튼을 누르세요.
 - 5 [◀] 또는 [▶] 버튼을 눌러 용지 크기를 선택한 후 [OK] 버튼을 누르세요.
 - 6 [◀] 또는 [▶] 버튼을 눌러 화면에 ' 용지종류 ' 가 나타나면 [OK] 버튼을 누르세요.
 - 7 [◀] 또는 [▶] 버튼을 눌러 용지 종류를 선택하고 [OK] 버튼을 누르세요.
 - 8 끝내려면 [정지 / 기능복귀] 버튼을 누르세요.
-

소리 환경 설정하기

경고음 또는 버튼음이 소리나거나 또는 소리나지 않도록 설정해 둘 수 있습니다.

- **버튼음**: 버튼음을 '사용'으로 설정해 두면 버튼을 눌렀을 때 버튼음을 들을 수 있습니다.
- **경고음**: 경고음을 켜거나 꺼둘 수 있습니다. 경고음을 '사용'으로 설정해 두면 이상이 생겼을 때 경고음이 울리게 됩니다.

버튼음, 경고음 설정하기

- 1 조작부의 [메뉴] 버튼을 누르고 [OK] 버튼을 누르세요.
 - 2 [◀] 또는 [▶] 버튼을 눌러 화면에 '시스템설정' 이 나타나면 [OK] 버튼을 누르세요.
 - 3 [◀] 또는 [▶] 버튼을 눌러 화면에 '소리 / 볼륨' 이 나타나면 [OK] 버튼을 누르세요.
 - 4 [◀] 또는 [▶] 버튼을 눌러 설정할 항목을 선택한 뒤 [OK] 버튼을 누르세요.
 - 5 [◀] 또는 [▶] 버튼을 눌러 원하는 상태를 선택한 뒤 [OK] 버튼을 누르세요.
 - 6 끝내려면 [정지 / 기능복귀] 버튼을 누르세요.
-

절약 기능 사용하기

전기 절약

일정 시간동안 제품을 사용하지 않으면 자동으로 절전 모드로 바뀌는 기능입니다.
절전 모드로 전환되는 시간을 설정해야 합니다.

-
- 1 조작부의 [메뉴] 버튼을 누르고 [OK] 버튼을 누르세요.

 - 2 [◀] 또는 [▶] 버튼을 눌러 화면에 ' 시스템설정 ' 이 나타나면 [OK] 버튼을 누르세요.

 - 3 ' 제품설정 ' 이 나타나면 [OK] 버튼을 누르세요.

 - 4 [◀] 또는 [▶] 버튼을 눌러 화면에 ' 절전기능 ' 이 나타나면 [OK] 버튼을 누르세요.

 - 5 [◀] 또는 [▶] 버튼을 눌러 원하는 시간을 선택하고 [OK] 버튼을 누르세요.

 - 6 끝내려면 [정지 / 기능복귀] 버튼을 누르세요.

고도보정 설정하기

기압의 영향으로 인체 품질이 달라질 수 있습니다. 해발 1,000m 이상의 고지대에서 제품을 사용한다면 고도 보정을 설정해서 인체 품질을 높일 수 있습니다.

1 조작부의 [메뉴] 버튼을 누르고 [OK] 버튼을 누르세요.

2 [◀] 또는 [▶] 버튼을 눌러 화면에 ' 시스템설정 ' 이 나타나면 [OK] 버튼을 누르세요.

3 ' 제품설정 ' 이 나타나면 [OK] 버튼을 누르세요.

4 [◀] 또는 [▶] 버튼을 눌러 ' 고도설정 ' 이 나타나면 [OK] 버튼을 누르세요.

5 [◀] 또는 [▶] 버튼을 눌러 원하는 설정값을 선택한후 [OK] 버튼을 누르세요.

- 보통 : 고도가 0 ~1,000 m 인 지역에서 사용할 경우 선택하세요 .
 - 고도 1: 고도가 1,000 ~2,000 m 인 지역에서 사용할 경우 선택하세요 .
 - 고도 2: 고도가 2,000 ~3,000 m 인 지역에서 사용할 경우 선택하세요 .
 - 고도 3: 고도가 3,000 ~4,000 m 인 지역에서 사용할 경우 선택하세요 .
-

6 끝내려면 [정지 / 기능복귀] 버튼을 누르세요 .

자동 인쇄 설정하기

제품에서 설정한 용지 크기와 프린터 드라이버에서 설정한 용지 크기가 서로 다를 경우 자동으로 인쇄를 할 것인지 설정할 수 있습니다.

- 1 조작부의 [메뉴] 버튼을 누르고 [OK] 버튼을 누르세요 .
- 2 [◀] 또는 [▶] 버튼을 눌러 화면에 ' 시스템설정 ' 이 나타나면 [OK] 버튼을 누르세요 .
- 3 ' 제품설정 ' 이 나타나면 [OK] 버튼을 누르세요 .
- 4 [◀] 또는 [▶] 버튼을 눌러 ' 자동계속 ' 이 나타나면 [OK] 버튼을 누르세요 .
- 5 [◀] 또는 [▶] 버튼을 눌러 원하는 설정값을 선택한후 [OK] 버튼을 누르세요 .
 - 사용 : 제품에서 설정한 용지 크기와 프린터 드라이버에서 설정한 용지크기가 다르더라도 일정한 시간이 지나면 자동으로 인쇄를 합니다 .
 - 사용안함 : 제품에서 설정한 용지 크기와 프린터 드라이버에서 설정한 용지크기가 다를 경우 조작판의 [흑백 시작] 또는 [컬러 시작] 버튼을 누를때까지 인쇄를 하지 않습니다 .
- 6 끝내려면 [정지 / 기능복귀] 버튼을 누르세요 .

3장 용지

바른용지 선택하기

용지함 사용방법 알아두기

용지 배출 장소

바른용지 선택하기

각 용지함에 넣을 수 있는 용지 수량과 종류는 아래와 같습니다.
 용지 종류 및 크기에 관한 자세한 내용은 ▶ 236 쪽 참조하세요.

용지함 (자동 선택)	<ul style="list-style-type: none"> • 권장 용지 : 일반 복사 용지 . • 넣을 수 있는 용지 크기 : ▶ 236 쪽 참조 • 용지 수량 : 일반 복사용지 150 장 • 용지 넣는 방법 : ▶ 28 쪽 참조 • 인쇄를 하려면 : 프린터 등록 정보 화면을 열어 용지 공급원을 [자동 선택] 으로 선택합니다 . ▶ 75 쪽 참조
다목적 용지함 (수동 금지)	<ul style="list-style-type: none"> • 용지 종류 : 일반 복사 용지는 물론 봉투, 라벨용지, 카드용지, 두꺼운 용지 등 특수 용지 사용가능 . • 넣을 수 있는 용지 크기 : A4 부터 봉투 및 카드까지 다양한 크기 사용 가능 . ▶ 236 쪽 참조 • 용지 수량 : 특수 용지 1 장 • 용지 넣는 방법 : ▶ 66 쪽 참조 • 인쇄를 하려면 : 프린터 등록 정보 화면을 열어 용지 공급원을 [수동 금지] 로 선택합니다 . ▶ 75 쪽 참조
 수동 금지란 용지를 한 장씩 넣어 인쇄하는 것으로 용지 공급원을 [수동 금지] 상태로 설정해 두고 용지를 한 장씩 넣어 주면 됩니다 .	
참고	



참고

- 각 용지함에 넣을 수 있는 용지의 최대 수량은 선택한 용지의 두께에 따라 달라질 수 있습니다 .
- 아래의 용지를 추천합니다 .
 - A4 용지 : 한솔제지 e Copy
 한국제지 Clean Copy
 한국제지 Hyper CC
 코리아 제록스 Xerox HA4, Xerox XA4
 - OHP 필름 : 3R 91331 Xerox(A4), 3R 2780 Xerox(Letter)
 - 광택용지 : HP Superior Paper 160 glossy (제품코드 : Q6616)
 - 엽서용지 : 삼성 P-POST
 - 명함용지 : 삼성 P-NAME
 - 봉투 : 국내 규격 봉투
 - 카드용지 : 삼성 P-CARD
 - 라벨 : AVERY 53xx 시리즈
- OHP 필름 사용 시 용지함에서 금지가 되지 않는다면 OHP 필름 밑에 일반용지 한장을 넣어 사용하세요 .
- OHP 필름을 넣을 때 필름면에 지문이 묻지 않게 양끝을 잡고 넣습니다 . 지문은 인쇄 품질을 떨어뜨릴 수 있습니다 .
- 이면지를 넣어 사용하려면 인쇄될 면이 위로 향하게 한 후 구겨지지 않은 부분이 용지함 뒷쪽으로 가도록 넣습니다 . 용지가 잘 들어가지 않으면 방향을 바꾸어 다시 넣어 보세요
- 카드 용지 인쇄시에 용지 걸림이 발생하면 용지를 뒤집거나 방향을 바꾸어서 다시 인쇄하세요 .

용지에 관한 주의사항

아래와 같은 용지를 사용하면 용지 걸림, 인쇄 상태 불량, 제품 고장의 원인이 될 수 있으므로 사용하지 마세요.

- 너무 두껍거나 너무 얇은 용지
- 너무 부드럽거나 거친 용지
- 젖었거나 습기찬 용지
- 찢어진 곳이 있거나 가장자리가 말려지는 용지
- 열에 약한 용지, 열에 의해 변질되는 용지
- 컬러 코팅된 용지
- 얼룩이나 표면에 흠집이 있는 용지
- 주름진 용지
- 품질이 불량한 용지
- 이미 인쇄를 했거나 복사기에서 사용했던 용지
- 클립, 풀, 스테이플이 붙어있는 용지
- 표면에 울퉁불퉁한 글자가 쓰여 있거나 구멍이 있는 용지
- 잉크젯용 포토 용지

그밖에 아래 내용을 주의해 주십시오.

- 인쇄 도중에는 용지를 추가하지 마세요. 용지 걸림의 원인이 될 수 있습니다.
- 한번에 너무 많은 용지를 넣지 마세요.
- 이미 포장을 벗긴 용지는 가급적 빨리 사용하십시오. 포장을 벗긴 상태로 오랜 시간 방치하면 습기가 차서 용지 걸림과 인쇄 품질 저하의 원인이 됩니다.
- 사용하지 않는 용지는 포장된 상태로 보관하고 캐비닛 등 바닥이 고른 장소에 보관하세요.
- 무거운 물건을 용지 위에 올려 놓지 마세요.
- 용지가 변색되거나 구겨짐, 말려질 위험이 있는 환경 (습기, 직사광선)에 용지를 노출시키지 마세요.
- 이 제품에는 잉크젯용 포토 용지를 절대로 사용하지 마세요. 제품 고장의 원인이 될 수 있습니다.



주의

화학 약품이 처리되어 있는 카본레스 (Carbonless) 용지, 트레싱 (Tracing) 용지는 인쇄시 화학 약품 냄새 발생 및 제품의 고장을 유발할 수 있으므로 사용을 금합니다.
(예 : 세금계산서, 보험계약서 등)

용지함 사용방법 알아보기

용지함에 사용할 수 있는 용지 종류와 크기, 용지 넣는 방법을 익혀두고 인쇄할 용지에 맞게 급지 방법을 선택하세요.



지로용지와 같이 크기와 종류가 특수한 용지를 사용하려면 ▶ 75 쪽을 보세요.

참고

용지함 사용하기

용지함에는 한번에 약 150 장의 일반 용지를 넣을 수 있습니다.
용지 넣기에 관한 자세한 내용은 ▶ 28 쪽 참조하세요.

용지함에서 수동 급지하기

봉투, 라벨용지 등 특수용지를 사용하려면 용지함에서 수동급지를 이용하세요.
휘어지거나 구부러진 용지는 평평하게 펴서 넣어주세요.

- 1 용지함에 인쇄하려는 용지를 한 장만 넣어주세요. ▶ 28 쪽 참조
- 2 응용 프로그램에서 인쇄 명령을 실행하세요.
- 3 인쇄 화면에서 [등록정보] 또는 [속성] 을 누르세요.
 - 응용 프로그램 또는 윈도우 버전에 따라 다르게 표시될 수 있습니다.
- 4 용지탭에서 용지 종류를 인쇄하려는 용지로 선택하세요.
 - 예를 들어, 라벨에 인쇄하려고 한다면 용지 종류를 [라벨 용지] 로 선택하면 됩니다.
- 5 용지 탭에서 용지 공급원을 [수동 급지] 로 선택하고 [OK] 을 누르세요.
- 6 조작부에서 [흑백 시작] 또는 [컬러 시작] 버튼을 눌러 한장 씩 인쇄하세요.

용지 배출 장소

이 제품에서 인쇄된 용지가 나오는 곳은 한 곳입니다.

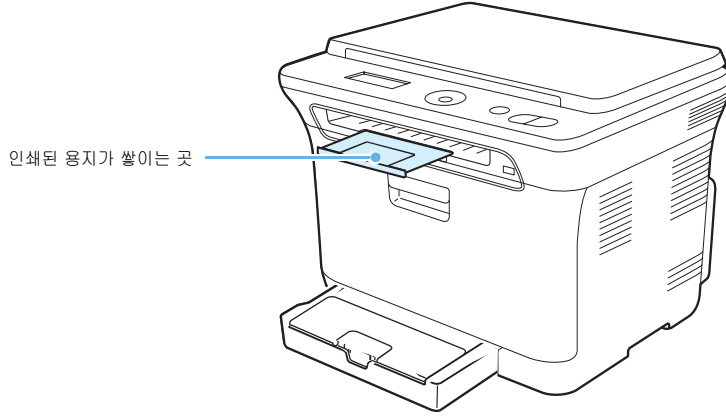

인쇄가 시작되면 용지는 인쇄된 면이 아래를 향하며 페이지 순서대로 쌓이게 됩니다.

4장 윈도우에서 인쇄

인쇄하기

인쇄 환경 설정하기

고급 인쇄하기

인쇄하기

윈도우 환경에서의 기본적인 인쇄 방법을 설명합니다 .



참고

- 이번 장에서는 윈도우 XP 운영체제 환경에서의 기본적인 인쇄방법을 설명합니다 . 설명 중 나오는 화면이나 메뉴의 옵션들이 조금씩 다를 수 있으나 , 기본적인 개념과 사용 방법은 유사합니다 . 윈도우 Vista 와 같은 다른 윈도우 운영체제에서의 인쇄 방법은 비슷하므로 , 운영체제에 대해서는 마이크로 소프트사에서 제공하는 도움말을 참고하세요 .
- 매킨토시 환경에서 인쇄하는 방법은 ▶ 122 쪽 참조하세요 .
- 리눅스 환경에서 인쇄하는 방법은 ▶ 154 쪽 참조하세요 .

인쇄하기

사용하고 있는 응용 프로그램에 따라 인쇄하는 순서가 달라질 수 있습니다 . 해당 프로그램의 사용설명서를 참조하세요 . 대부분의 윈도우 응용 프로그램에서는 도구 표시줄에 프린터 모양의 아이콘 또는 메뉴 표시줄의 [파일] 메뉴에서 인쇄 명령을 선택할 수 있습니다 .

- 1 응용 프로그램에서 인쇄할 문서를 여세요 .
- 2 [파일] 메뉴에서 [인쇄] 를 선택하세요 .

- ' 인쇄 ' 화면이 나타납니다 .

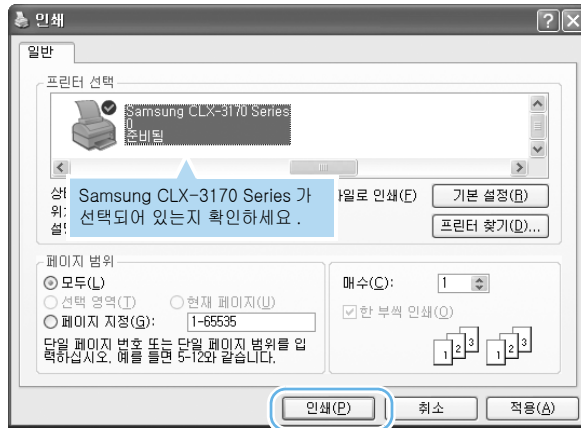

◀ 윈도우 XP 화면



참고

인쇄를 시작하기 전에 드라이버가 제공하는 여러 가지 인쇄 환경을 사용하려면 [기본설정] 을 클릭하세요 . 응용 프로그램에 따라 [등록정보] 또는 [프린터 설정] 으로 표시되기도 합니다 . 자세한 내용은 ▶ 73 쪽을 보세요 .

- 3 인쇄매수, 범위 등 인쇄환경을 선택하고 [인쇄] 또는 [확인] 을 클릭하여 인쇄를 실행하세요 .

- 인쇄할 문서가 컴퓨터 하드 디스크에 스푼된 후 인쇄 대기열에 모였다가 순서대로 인쇄됩니다 .

스풀 (spool) 이란 ?

프린터로 보내야 할 문서를 응용 프로그램에서 실시간으로 보내는 것이 아니라 하드 디스크에 문서 전체를 임시로 저장시킨 뒤 백그라운드 작업으로 프린터로 보내는 것을 말합니다 . 스푼 기능을 이용하면 인쇄를 하면서도 컴퓨터로 다른 작업을 할 수 있게 됩니다 . 여러개의 문서를 인쇄하면 이 문서들은 스푼되어 인쇄대기열에 모입니다 .

인쇄 취소하기

인쇄를 취소하는 방법에는 조작부에서 취소하는 방법과 컴퓨터 화면의 프린터 폴더를 열어 인쇄 대기열에서 취소하는 방법이 있습니다.

조작부에서 취소하기

조작부에 있는 [정지 / 기능복귀] 버튼을 눌러 주세요.



- [정지 / 기능복귀] 버튼을 누르면 현재 인쇄중이던 작업만 취소됩니다. 메모리에 스푼되어 있는 다른 작업을 취소하려면 프린터 폴더화면을 열어 인쇄대기열에서 취소하세요.

인쇄대기열에서 취소하기

스플된 인쇄파일들은 인쇄대기열에 모여 있습니다. 인쇄대기열 화면을 열어 '일시 중지', '계속', '다시 시작', '취소' 등 여러가지 조작을 할 수 있습니다.

1 컴퓨터 바탕 화면의 우측 하단에 표시된 프린터 아이콘을 더블 클릭하세요.

- 또는 [시작] → [설정] → [프린터] 를 차례로 선택한 후 [Samsung CLX-3170 Series] 를 더블 클릭하세요.
- 윈도우 XP 의 경우 [시작] → [프린터 및 팩스] 를 차례로 선택한 후 [Samsung CLX-3170 Series] 를 더블 클릭하세요.
- 윈도우 Vista 의 경우 [시작] → [제어판] → [하드웨어 및 소리] → [프린터] 를 차례로 선택한 후 [Samsung CLX-3170 Series] 를 더블 클릭하세요.
- 윈도우 7 의 경우 [시작] → [제어판] → [하드웨어 및 소리] → [장치 및 프린터] 를 차례로 선택한 후 [프린터 아이콘] → [상황별 메뉴] → [인쇄 보기] 를 마우스 오른쪽 버튼으로 클릭합니다.
- 윈도우 Server 2008 R2 의 경우 [시작] → [제어판] → [하드웨어] → [장치 및 프린터] 를 차례로 선택한 후 [프린터 아이콘] → [상황별 메뉴] → [인쇄 보기] 를 마우스 오른쪽 버튼으로 클릭합니다.

2 [문서] 메뉴에서 [인쇄취소] 를 선택하거나 [취소] 를 선택하세요.



참고

- 인쇄를 잠깐 중단시키려면 인쇄를 중단시킬 문서를 선택한 후 [문서] 메뉴에서 [인쇄 잠깐 멈춤] 또는 [일시 중지] 를 선택하세요.
- 인쇄 순서를 바꾸려면 옮기려는 문서를 선택한 후 마우스 버튼을 누른 상태로 원하는 위치로 드래그하세요.

인쇄 환경 설정하기

등록정보 화면을 열면 이 프린터가 제공하는 여러가지 기능을 이용하여 다양한 인쇄 환경을 설정할 수 있습니다.

내 프린터의 등록정보 화면 열기

각 프로그램의 인쇄 화면에서 등록정보 화면을 열어 선택한 값들은 현재 작업중인 프로그램이 종료되면 이전의 값으로 돌아갑니다.

응용 프로그램에서 열기

- 1 응용 프로그램에서 인쇄 명령을 실행하세요.
- 2 인쇄 화면에서 [등록정보] 또는 [속성] 을 클릭하세요.
 - 응용 프로그램 또는 윈도우 버전에 따라 다르게 표시될 수 있습니다.
- 3 각 탭을 클릭하면 해당 화면이 열립니다. ▶ 73 쪽 참조
- 4 설정이 끝나면 [확인] 을 누르세요.



참고

윈도우 프린터 폴더에서 등록정보 화면을 열 경우 화면은 윈도우에서 제공하는 탭들도 함께 보여줍니다. 윈도우에서 제공하는 탭들은 윈도우 설명서를 참조하세요.

프린터 폴더에서 열기

- 1 윈도우 바탕 화면에서 [시작] → [설정] → [프린터] 를 차례로 선택해 프린터 폴더를 엽니다.
 - 윈도우 XP 인 경우 [시작] → [프린터 및 팩스] 를 선택하세요.
 - 윈도우 Vista 의 경우 [시작] → [제어판] → [하드웨어 및 소리] → [프린터] 를 선택하세요.
 - 윈도우 7 의 경우 [시작] → [제어판] → [하드웨어 및 소리] → [장치 및 프린터] 를 차례로 선택하세요.
 - 윈도우 Server 2008 R2의 경우 [시작] → [제어판] → [하드웨어] → [장치 및 프린터] 를 차례로 선택하세요.
- 2 [Samsung CLX-3170 Series] 아이콘을 더블 클릭합니다.
- 3 다음을 참조해 등록정보 화면을 여세요.

윈도우 2000	[프린터] → [인쇄설정] 또는 [프린터] → [등록정보] → [인쇄 기본 설정] 을 선택하세요. 등록정보 화면이 열리면 해당 탭을 클릭해 설정하세요.
윈도우 XP 윈도우 2003 윈도우 Vista	[프린터] → [인쇄 기본 설정] 또는 [프린터] → [속성] → [인쇄 기본 설정] 을 차례로 선택합니다.

윈도우 7/ Server 2008 R2	상황별 메뉴에서 [인쇄 기본 설정] 을 선택합니다 .
--------------------------	---------------------------------

4 각 탭들을 클릭하면 해당 화면이 열립니다 . ▶ 73 쪽 참조

5 설정이 끝나면 [확인] 을 누르세요 .

내 프린터의 등록정보 화면 알기



참고

프린터의 등록 정보 화면에서 옵션을 선택할 때 항목 옆에 느낌표 (!) 가 나오면 선택은 할 수 있으나 권장하지 않는 옵션입니다 . 만약 X 표시 (X) 가 나오면 선택할 수 없는 것을 의미합니다 .

레이아웃 탭

인쇄방향을 선택할 수 있고, 한장에 여러쪽 인쇄, 포스터 형식 인쇄, 책 형식 인쇄 등의 다양한 출력 모드를 선택해 사용할 수 있습니다 .





	항 목	기능 설명
1	용지방향	인쇄 방향을 선택합니다 .  ▲ 세로 ▲ 가로 인쇄된 용지의 방향을 180 도로 회전시키고 싶으면 [180 도 회전인쇄] 를 선택하세요 .
2	레이아웃 설정	한장에 여러쪽 인쇄, 포스터 형식 인쇄, 책 형식 인쇄 등을 선택할 수 있습니다 . 자세한 내용은 ▶ 82 쪽 ~ ▶ 84 쪽을 참조하세요 .

	항 목	기능 설명
3	양면 인쇄	<p>종이의 양면에 수동으로 인쇄를 할 수 있습니다 .</p> <p>▶ 86 쪽 참조</p>

용지 탭

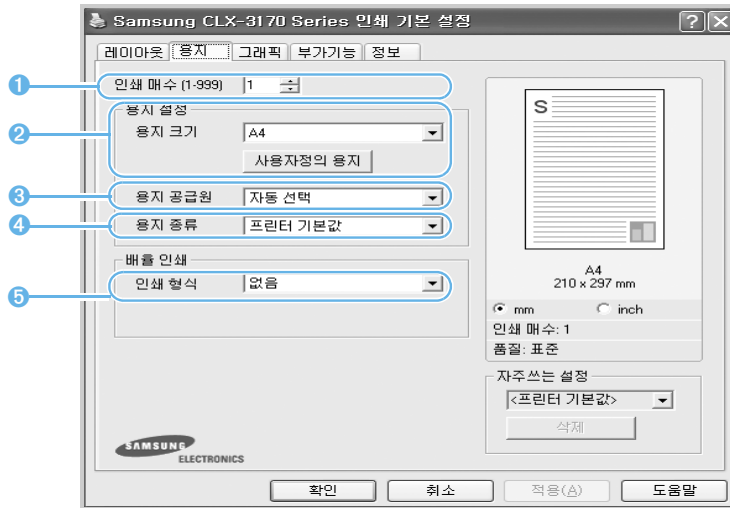
인쇄 매수, 용지 크기와 종류, 용지 공급원, 인쇄 배율 등 용지에 관한 여러가지 환경을 설정할 수 있습니다.



	항 목	기능 설명
1	인쇄 매수	인쇄할 매수를 선택합니다 . 최대 999 매까지 입력할 수 있습니다 .
2	용지 크기	<p>용지함에 넣을 용지 크기를 선택합니다 .</p> <p> 지로용지 (177mm x 297mm) 와 같이 원하는 크기가 없을 경우에는 [사용자정의 용지] 를 클릭합니다 .</p> <p>참고 사용자정의 용지 화면이 열리면 용지 크기를 설정하고 [확인] 을 클릭하세요 .</p> <div data-bbox="514 1072 864 1458" style="border: 1px solid gray; padding: 5px;"> <p>사용자정의 용지</p> <p>사용자정의 용지들</p> <p>추가 변경 삭제</p> <p>사용자정의 용지이름</p> <p>페이지 영역</p> <p>넓이 (76-216) 210</p> <p>높이 (127-356) 297</p> <p><input checked="" type="radio"/> mm <input type="radio"/> inch</p> <p>확인 취소 도움말</p> </div> <p>이름을 입력하세요 .</p> <p>용지 크기를 입력하세요 .</p>
3	용지 공급원	용지 공급원이 바르게 설정되어 있는지 확인하세요 . 특수용지 사용시 [수동 급지] 를 선택하세요 .

	항 목	기능 설명
4	용지 종류	<p>다른 종류의 용지를 공급하려면 해당 용지 종류를 선택해 주세요 . ▶ 236 쪽 참조</p> <p> 참고</p> <ul style="list-style-type: none"> ■ 두꺼운 용지 (90~ 120 g/m²) 를 사용할 경우에는 용지 종류를 < 두꺼운 용지 > 로 선택하고 컬러 용지를 사용할 경우에는 용지 종류를 < 색지 > 로 선택하세요 . ■ 얇은 용지 (70 g/m² 이하) 를 사용할 경우에는 용지 종류를 < 얇은 용지 > 로 선택하세요 . ■ 재생 용지를 사용할 경우에는 용지 종류를 < 재생 용지 > 로 선택해서 인쇄하세요 . ■ 코튼 용지 (75~ 90 g/m²) 를 사용할 경우에는 용지 종류를 < 코튼 용지 > 로 선택해서 인쇄하세요 .
5	배율 인쇄	<p>실제 크기보다 문서를 축소 또는 확대해서 인쇄하거나 용지 크기에 맞추어 인쇄할 수 있습니다 . ▶ 87 쪽 , ▶ 88 쪽 참조하세요 .</p>

그래픽 탭

인쇄 품질에 관련된 여러가지 환경을 선택할 수 있습니다 .
각 항목의 값들을 적절하게 조절하면 인쇄할 용도에 맞는 인쇄 품질을 얻을 수 있습니다 .



	항 목	기능 설명
1	품질	<p>고품질 , 표준 , 고속 중에서 선택할 수 있습니다 . 고품질은 인쇄 품질은 좋지만 인쇄 속도가 느려집니다 . 고속 항목은 PS 드라이버를 사용할 경우에는 나타나지 않습니다 .</p>

	항 목	기능 설명
2	컬러 모드	<p>컬러매수 설정을 사용 하려면 용지 탭에서 인쇄 매수를 설정해야 합니다 . 컬러인쇄를 한 부 이상 할 경우, 한 부는 컬러로 하고 나머지는 흑백 인쇄를 하고자할 경우 [컬러매수 설정]을 선택합니다 . 흑백인쇄 부수를 선택하면 자동으로 컬러인쇄 부수가 변경됩니다 .</p> 

	항 목	기능 설명
2	컬러 모드	<p>컬러 인쇄를 할 경우 [컬러] 를 , 흑백으로 인쇄할 경우에는 [흑백] 을 선택하면 가장 좋은 인쇄 품질을 얻을 수 있습니다 . [수동 설정] 을 선택해 [색상 조절] 을 클릭하세요 . 기본적인 색상 옵션을 선택할 수 있습니다 .</p> <div data-bbox="541 299 1097 647"> </div> <p>또한 [수동설정] 을 선택해 [색상 최적화] 를 클릭하면 인쇄물을 화면에 보여지는 컬러에 가깝게 접근하도록 맞출 수 있습니다 .</p> <div data-bbox="541 763 1097 1110"> </div> <ul style="list-style-type: none"> • ICM 설정 : 명암 (Perceptual), 채도 (Saturation), 색상계 (Colorimetric) 중 선택합니다 . 명암 (Perceptual) 은 디터링이 필요한 스캔 문서나 사진 이미지에 가장 적합합니다 . 채도 (Saturation) 는 선명하고 대조적인 컬러가 가장 중요한 차트와 같은 비즈니스 그래픽 문서에 가장 적합합니다 . 색상계 (Colorimetric) 는 정확한 컬러로 표현해야 하는 비즈니스 로고 등의 이미지에 가장 적합합니다 . • RGB 컬러 : RGB 컬러 처리 방법을 선택합니다 . 표준, 선명하게, 장치 중 선택합니다 . 표준은 표준 모니터 (sRGB 모니터) 에 가장 가까운 색이 나옵니다 . 선명하게는 프리젠테이션 데이터, 차트 등을 인쇄할 때 적합합니다 . 장치는 칼라 도면 등 미세한 선이나 작은 글자를 자세하게 인쇄합니다 . • 삼성 디지털 컬러 : 하늘 영상과 잔디영상의 색과 색의 양을 섬세하게 재현하는데 사용됩니다 . 사진 영상에 사용되나, 출력물에 대하여 전체적으로 변경됩니다 . 사파이어를 사용하는 경우 질푸른 하늘 영상이 출력되도록 동작 . 에머랄드를 사용하는 경우 맑은 하늘 및 짙은 색의 잔디영상이 출력되도록 동작 . 아쿠아마린을 사용하는 경우 맑은 하늘 영상이 출력되도록 동작 .

	항 목	기능 설명									
3	고급설정	<div data-bbox="546 179 943 589" data-label="Image"> </div> <table border="1" data-bbox="535 608 1232 1023"> <thead> <tr> <th data-bbox="535 608 576 666"></th> <th data-bbox="576 608 740 666">항목</th> <th data-bbox="740 608 1232 666">기능 설명</th> </tr> </thead> <tbody> <tr> <td data-bbox="535 666 576 811">1</td> <td data-bbox="576 666 740 811">고급설정</td> <td data-bbox="740 666 1232 811"> <ul style="list-style-type: none"> 모든 문자를 검정색으로 인쇄 : 컬러 프린터이지만 검정색으로 인쇄하도록 설정합니다 . 모든 문자를 진하게 인쇄 : 인쇄되는 색상을 진하게 인쇄하도록 설정합니다 . </td> </tr> <tr> <td data-bbox="535 811 576 1023">2</td> <td data-bbox="576 811 740 1023">스마트 칼라</td> <td data-bbox="740 811 1232 1023"> <ul style="list-style-type: none"> 흑백 인쇄 향상 : 칼라 문서의 구별성 및 가독성 그리고 자연 영상의 세부 사항을 보존하면서 흑백으로 인쇄합니다 . 모서리 향상 : 문자의 외곽선과 미세한 선을 강조함으로써 가독성을 높이고 칼라 인쇄 모드일 때 각 칼라 채널의 부정합을 개선합니다 . </td> </tr> </tbody> </table>		항목	기능 설명	1	고급설정	<ul style="list-style-type: none"> 모든 문자를 검정색으로 인쇄 : 컬러 프린터이지만 검정색으로 인쇄하도록 설정합니다 . 모든 문자를 진하게 인쇄 : 인쇄되는 색상을 진하게 인쇄하도록 설정합니다 . 	2	스마트 칼라	<ul style="list-style-type: none"> 흑백 인쇄 향상 : 칼라 문서의 구별성 및 가독성 그리고 자연 영상의 세부 사항을 보존하면서 흑백으로 인쇄합니다 . 모서리 향상 : 문자의 외곽선과 미세한 선을 강조함으로써 가독성을 높이고 칼라 인쇄 모드일 때 각 칼라 채널의 부정합을 개선합니다 .
	항목	기능 설명									
1	고급설정	<ul style="list-style-type: none"> 모든 문자를 검정색으로 인쇄 : 컬러 프린터이지만 검정색으로 인쇄하도록 설정합니다 . 모든 문자를 진하게 인쇄 : 인쇄되는 색상을 진하게 인쇄하도록 설정합니다 . 									
2	스마트 칼라	<ul style="list-style-type: none"> 흑백 인쇄 향상 : 칼라 문서의 구별성 및 가독성 그리고 자연 영상의 세부 사항을 보존하면서 흑백으로 인쇄합니다 . 모서리 향상 : 문자의 외곽선과 미세한 선을 강조함으로써 가독성을 높이고 칼라 인쇄 모드일 때 각 칼라 채널의 부정합을 개선합니다 . 									

부가기능 탭

[부가기능] 탭을 클릭하면 워터마크, 오버레이 등의 기능을 사용할 수 있습니다.

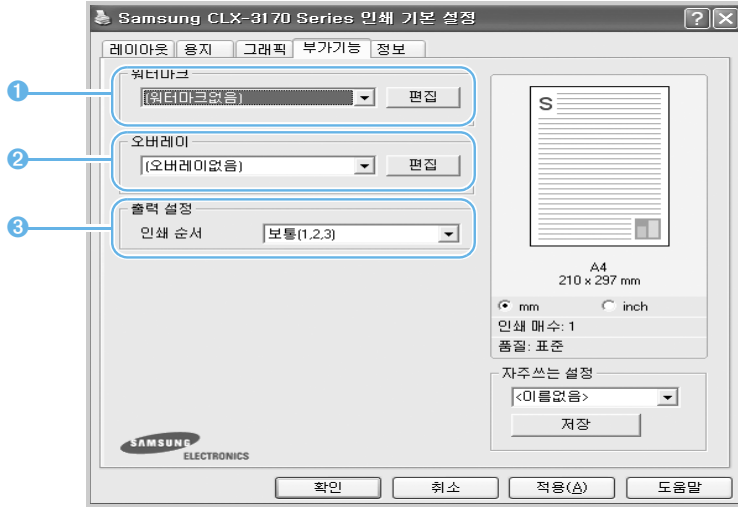

항 목	기능 설명
1	워터마크 보안, 임시 등의 배경글을 만들어 페이지마다 함께 인쇄되게 설정할 수 있습니다. 자세한 설명은 89 쪽을 참조하세요.
2	오버레이 로고나 표가 들어간 양식을 만들어서 인쇄할 페이지마다 그 양식이 인쇄되게 할 수 있습니다. 자세한 설명은 ▶ 91 쪽을 참조하세요.
3	출력 설정 <ul style="list-style-type: none"> ■ 인쇄 순서 : 인쇄될 페이지의 순서를 결정하는 항목입니다. • 보통(1,2,3): 일반적인 순서로 인쇄됩니다. • 역순인쇄(3,2,1): 모든 페이지가 역순으로 인쇄됩니다. • 홀수쪽 인쇄: 인쇄할 문서의 홀수 페이지만 인쇄합니다. • 짝수쪽 인쇄: 인쇄할 문서의 짝수 페이지만 인쇄합니다.

정보 탭

[정보] 탭을 클릭하면 인터넷 사용자인 경우 소모품을 주문하고 최신 드라이버를 다운받을 수 있는 웹사이트에 바로 접속할 수 있는 아이콘을 볼 수 있습니다.

자주쓰는 설정 기능 사용하기

자주쓰는 설정 기능은 [정보] 탭을 제외한 각 탭에서 설정할 수 있습니다. 이 기능으로 현재 설정되어 있는 등록정보를 저장하여 문서의 성격에 맞게 변경했던 값들을 매번 다시 바꿀 필요없이 설정 값을 기억시켜 두고 사용할 수 있습니다. 필요에 맞게 각 탭에 있는 설정항목을 변경하세요.

1 필요에 맞게 각 탭에 있는 인쇄환경을 변경하세요.

2 ' 자주쓰는 설정 ' 입력칸에 원하는 이름을 입력하세요.

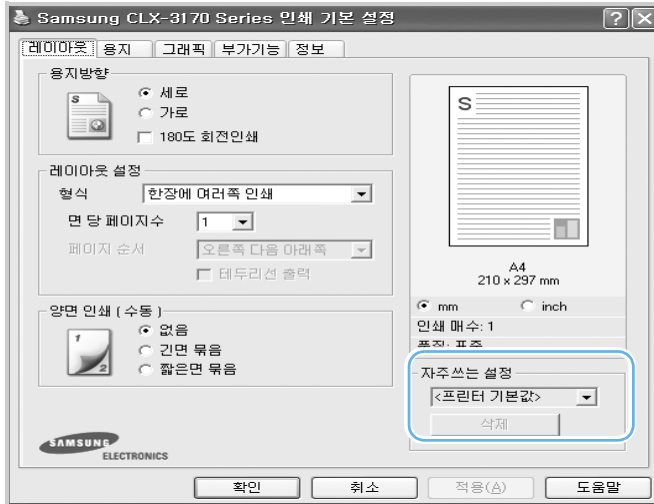

3 [저장] 을 클릭하세요.

- 저장된 값을 사용하려면 ' 자주쓰는 설정 ' 목록에서 저장된 항목을 선택하면 됩니다.
- 자주쓰는 설정값을 삭제하려면 ' 자주쓰는 설정 ' 목록에서 삭제할 항목을 선택하여 [삭제] 를 클릭하세요.
- ' 자주쓰는 설정 ' 목록에서 [프린터 기본값] 을 선택하면 프린터 드라이버의 기본값을 다시 저장하여 사용할 수 있습니다.

도움말 사용하기

프린터 등록정보 화면에서 [도움말] 버튼을 클릭하면 도움말 화면을 볼 수 있습니다. 도움말은 프린터 드라이버에서 제공해주는 각 탭들에 대한 상세한 정보를 제공해 줍니다. 또한 등록정보 화면의 상단 오른쪽에서  를 클릭한 후 알고 싶은 항목을 클릭하면 도움말을 볼 수 있습니다.

고급 인쇄하기

한 장에 여러쪽 인쇄하기

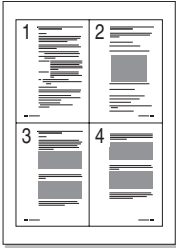

이 기능을 사용하면 한 장의 용지에 여러 페이지를 인쇄할 수 있습니다. 인쇄할 페이지수를 지정해 주면 현재 프린터에 설정되어 있는 용지에 맞게 자동으로 축소하여 지정한 페이지의 수 만큼 한장에 인쇄합니다. 한 장에 여러 쪽 인쇄는 최대 16 쪽까지 설정할 수 있습니다.



[용지] 탭의 [확대 / 축소] 나 [용지 크기에 맞춤] 을 선택한 경우 이 기능을 사용할 수 없습니다.

참고

- 1 응용 프로그램에서 인쇄 명령을 선택한 뒤 프린터 등록정보 화면을 열어 주세요. ▶ 72 쪽을 참조하세요.
- 2 [레이아웃] 탭에서 [한장에 여러쪽 인쇄] 를 선택하고 한 장에 인쇄될 페이지 수, 페이지 순서를 선택하세요. 선택이 끝나면 [확인] 을 클릭하세요.

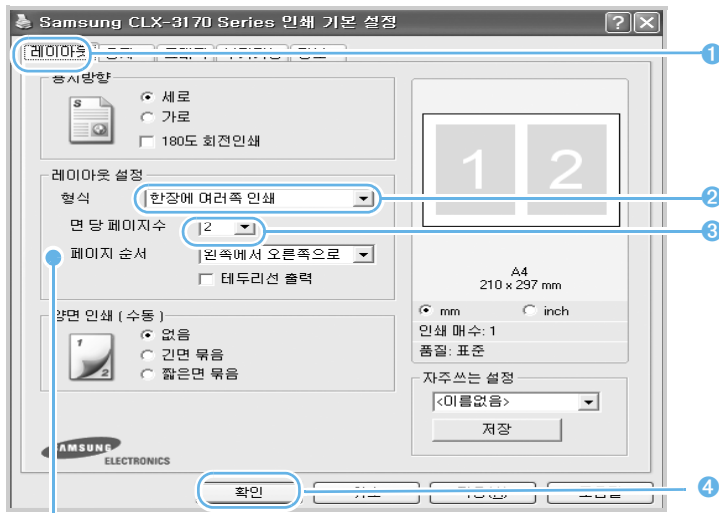

인쇄되어 나오는 페이지의 순서



오른쪽
다음 아래쪽



아래쪽
다음 오른쪽



왼쪽
다음 아래쪽



아래쪽
다음 왼쪽



페이지 사이에 경계선을 인쇄하려면 [테두리선 출력] 을 선택하세요.

참고

- 3 인쇄를 실행하면 지정한 페이지 수량이 한 장의 용지에 인쇄됩니다.

포스터 형식으로 인쇄하기

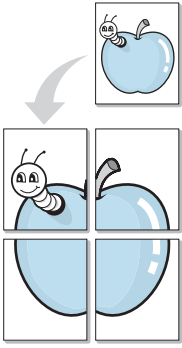

포스터 형식 인쇄 기능을 이용하면 한 장의 용지를 4, 9, 또는 16 장의 용지에 나누어 인쇄할 수 있습니다. 선택한 매수에 맞게 확대되어 인쇄되므로 나누어 인쇄한 용지들을 각각의 자리에 붙이면 포스터 크기의 큰 인쇄물로 만들 수 있습니다.



[용지] 탭의 [확대 / 축소] 나 [용지 크기에 맞춤] 을 선택할 경우 이 기능을 사용할 수 없습니다.

참고

- 1 응용 프로그램에서 인쇄 명령을 선택한 뒤 프린터 등록정보 화면을 열어 주세요. 72 쪽을 참조하세요.
- 2 [레이아웃] 탭에서 [포스터 형식 인쇄] 를 선택한 후 페이지 레이아웃, 겹침값을 선택하세요. 선택이 끝나면 [확인] 을 클릭하세요.

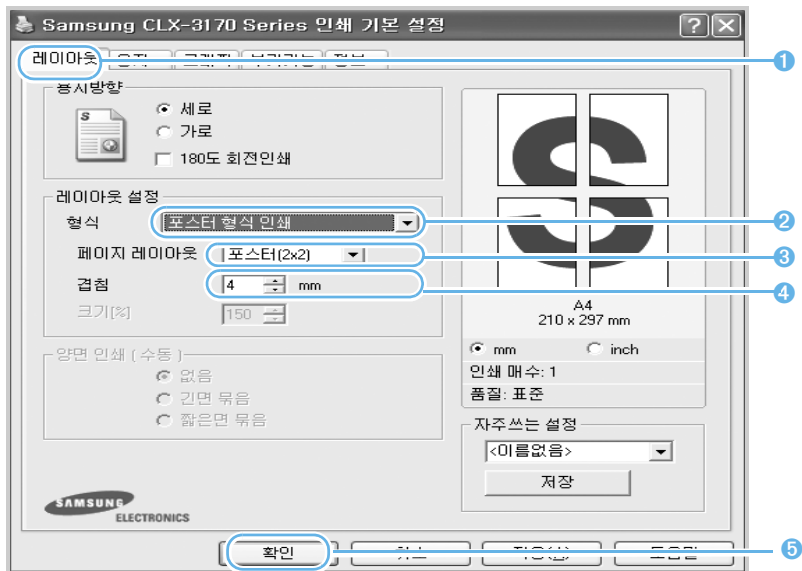

- 인쇄 명령을 실행하면 선택한 장수나 크기로 나누어 인쇄됩니다.
인쇄가 끝난 후 여백을 제거하고 경계면을 맞춰 이어 붙이면 포스터가 완성됩니다.

분할 인쇄된 용지를 이어 붙이려면

여러장에 나뉘어 인쇄된 용지들은 대개 여백을 잘라내고 풀로 겹쳐서 붙입니다. 이럴 경우, 겹침 값을 입력해주면 지정한 값만큼 각 용지에 더 인쇄되므로, 인쇄 후 잘라붙일 때 편리합니다. 단위도 함께 설정할 수 있습니다.

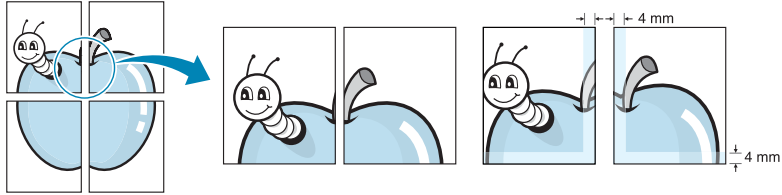

책 형식 인쇄하기

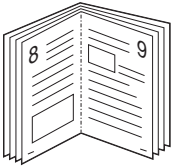

책 형식 인쇄 기능을 이용하면 한 면에 두 페이지씩 인쇄되어 나오므로 인쇄 후 접어서 철을 하면 한 권의 책이 됩니다.

- [용지] 탭의 확대 / 축소 또는 용지 크기에 맞춤을 선택한 경우 이 기능을 사용할 수 없습니다.
- 책 형식으로 인쇄하려면 반드시 Letter, Legal, A4, US Folio, Oficio 크기의 용지를 사용해야 합니다.

- 인쇄하고자 하는 문서나 파일의 응용 프로그램에서 인쇄 명령을 선택한 뒤 프린터 등록 정보 화면을 열어 주세요. ▶ 72 쪽 참조

- [레이아웃] 탭에서 [책 형식 인쇄]를 선택하고 [확인]을 클릭하세요.



- 화면의 지시를 따라서 인쇄를 완료하세요.

4 인쇄가 완료되면 반으로 접어 철을 하면 됩니다 .

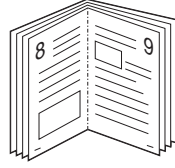

[수동] 양면 인쇄하기

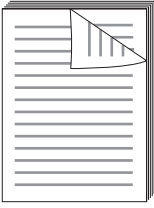

이 프린터는 Letter, Legal, A4, US Folio, Oficio 크기의 용지에 수동으로 양면 인쇄할 수 있습니다. 양면 인쇄되어 나올 용지의 제본 방향을 선택해 주어야 합니다. 인쇄 방향과 묶음 방향에 따라 다음과 같이 인쇄됩니다.

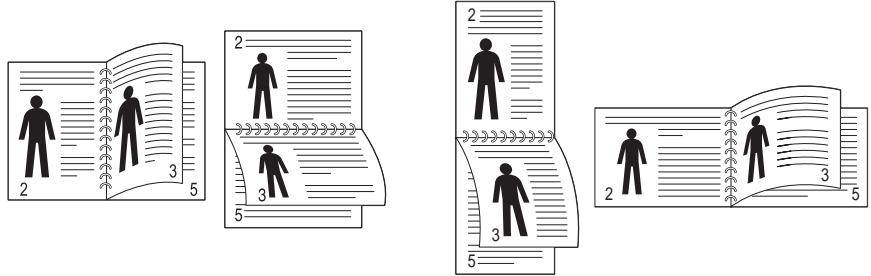

▲ 세로, 가로 긴면 묶음

▲ 가로, 세로 짧은면 묶음



- 라벨용지, 봉투 등의 특수 용지나 두꺼운 용지는 양면 인쇄를 하지 마세요.
- 프린터 고장이나 용지 걸림 현상이 일어날 수 있습니다.

- 1 인쇄하고자 하는 문서나 파일의 응용 프로그램에서 인쇄 명령을 선택한 뒤 등록 정보 화면을 열어 주세요. ▶ 72 쪽 참조
- 2 [레이아웃] 탭에서 용지방향과 양면 인쇄 항목을 선택한 뒤 [확인] 을 클릭하세요.

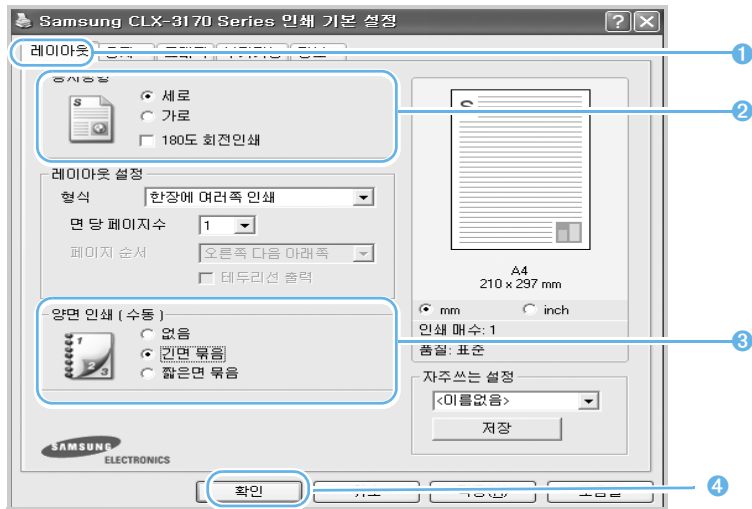

- 문서의 한쪽 면만 인쇄됩니다.

- 3 문서의 한쪽 면이 모두 인쇄가 되고나면 모니터에 인쇄 안내 화면이 나타납니다.
- 4 화면에 나타난 지시를 따라서 인쇄 작업을 완료하세요.

확대 및 축소 인쇄하기

이 기능을 사용하면 문서를 원하는 비율로 축소하거나 확대해서 인쇄할 수 있습니다. 인쇄할 문서의 설정상태가 프린터에 공급된 용지의 크기보다 크거나 작을 경우 이 기능을 사용하면 고른 크기의 문서를 얻을 수 있습니다.

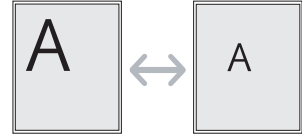

[레이아웃] 탭의 [포스터 형식 인쇄] 나 [한 장에 여러쪽 인쇄], [책 형식 인쇄] 를 선택한 경우 이 기능을 사용할 수 없습니다.

참고

- 1 응용 프로그램에서 인쇄 명령을 선택한 뒤 프린터 등록정보 화면을 열어 주세요.
▶ 72 쪽 참조
- 2 [용지] 탭에서 [확대 / 축소 인쇄] 를 선택하고 백분율을 선택한 뒤 [확인] 을 클릭하세요.

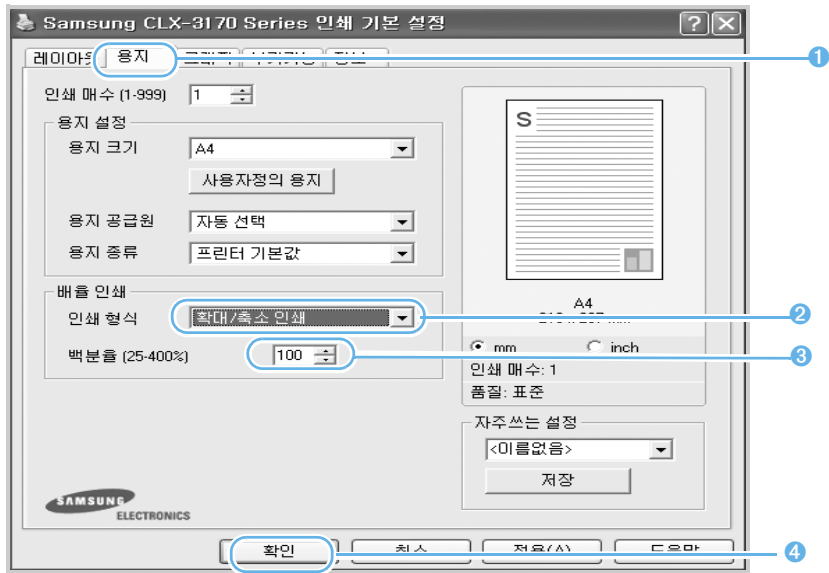

- 3 인쇄를 실행하면 선택한 백분율대로 축소 또는 확대되어 인쇄됩니다.

용지 크기에 맞추어 인쇄하기

용지 크기에 맞춤 기능을 이용하면 작은 크기의 문서를 공급되는 용지 크기에 꼭차게 자동으로 확대하거나, 큰 문서를 공급되는 용지에 맞게 축소하여 인쇄할 수 있습니다. 작성한 문서의 크기가 프린터에 공급된 용지들과 차이가 나는 경우 용지 크기에 맞추어 인쇄하고자 할 때 사용할 수 있습니다. 작은 서식이나 글로 된 파일을 교정할 때 이용하면 크게 인쇄되므로 편리합니다.

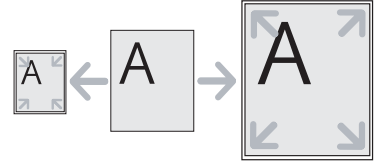

[레이아웃] 탭의 [포스터 형식 인쇄] 나 [한 장에 여러쪽 인쇄], [책 형식 인쇄]를 선택한 경우 이 기능을 사용할 수 없습니다.

참고

- 1 응용 프로그램에서 인쇄 명령을 선택한 뒤 프린터 등록정보 화면을 열어 주세요.
▶ 72 쪽 참조
- 2 [용지] 탭에서 [용지 크기에 맞춤] 을 선택하고 대상용지를 선택하세요.
선택이 끝나면 [확인] 을 클릭하세요.

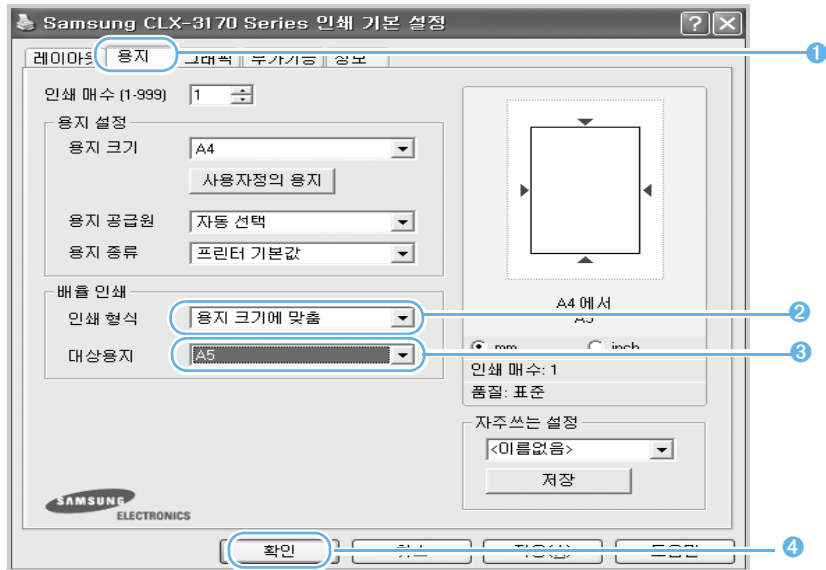

- 3 인쇄를 실행하면 용지 크기에 맞게 자동 확대 또는 축소되어 인쇄됩니다.

배경글과 함께 인쇄하기

인쇄할 때마다 긴급, 초안 등의 글을 배경으로 인쇄해야 할 경우 이 배경글 (워터마크) 을 만들어 페이지마다 인쇄되게 할 수 있습니다. 이미 만들어진 배경글을 바로 사용하거나 다시 편집해 새로 만들 수도 있습니다.

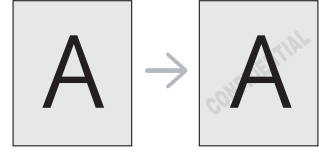

기본 제공되는 배경글 사용하기

- 1 응용 프로그램에서 인쇄 명령을 선택한 뒤 프린터 등록정보 화면을 열어 주세요.
▶ 72 쪽 참조
- 2 [추가기능] 탭에서 인쇄할 배경글을 선택하세요. 선택이 끝나면 [확인] 을 클릭하세요.

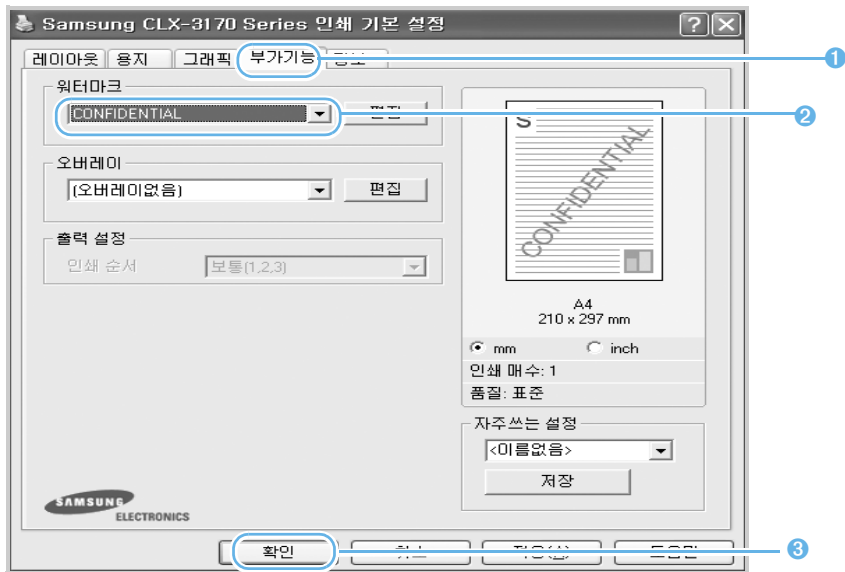

- 3 인쇄를 실행하면 페이지마다 선택한 배경글이 함께 인쇄됩니다.

새 배경글 만들어 사용하기

- 1 응용 프로그램에서 인쇄 명령을 선택한 뒤 프린터 등록정보 화면을 열어 주세요.
▶ 72 쪽 참조
- 2 [추가기능] 탭의 워터마크 항목에 있는 [편집] 버튼을 누르세요.
 - '워터마크 편집' 화면이 나타납니다.
- 3 새 배경글로 사용할 메시지를 입력하고 편집 상태와 인쇄될 위치를 선택하세요.

- 워터마크 메시지에 새 배경글로 사용할 메시지를 작성하면 [추가] 버튼이 활성화됩니다. [추가] 버튼을 클릭해 작성한 메시지를 워터마크 목록에 추가하세요. 작성한 메시지를 선택해 사용할 수 있게 됩니다.

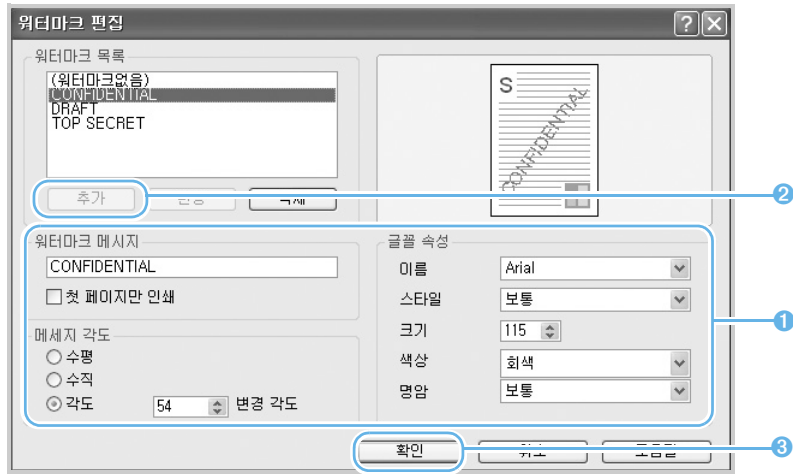

참고

- 배경글의 편집 상태나 인쇄 위치를 변경하려면 만들 때의 방법을 참조해 변경한 후 [변경] 을 클릭하세요.
- 배경글을 삭제하려면 목록에서 삭제할 메시지를 선택하고 [삭제] 를 클릭하세요.
- 워터마크를 인쇄하지 않으려면 워터마크 목록에서 [워터마크없음] 을 선택하면 됩니다.

양식으로 인쇄하기

회사의 업무서식이나 기안 용지 등 정해진 테두리 등의 규격에 맞추어 인쇄해야 하는 경우 별도의 양식 서류를 인쇄하여 사용하지 않고 원하는 양식을 오버레이 파일로 만들어 두고 일반 문서를 인쇄할 때 그 양식을 겹쳐서 함께 인쇄되게 할 수 있습니다.

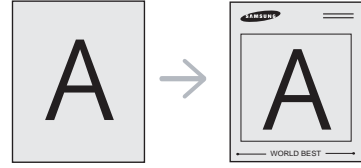

양식 파일 만들기

오버레이를 사용하려면 먼저 워드 프로그램등을 이용하여 로고나 이미지등이 포함된 양식이 만들어져 있어야 합니다.



주의

- 오버레이 파일의 문서 크기는 사용할 문서의 크기와 반드시 동일해야 합니다. 사용할 문서가 A4 이면 오버레이도 A4 크기로 만드세요.
- 배경글과 함께 인쇄하기 기능과 동시에 사용하지 마세요.

- 1 오버레이에 사용할 양식을 열어주세요.
- 2 오버레이에 사용할 양식의 응용 프로그램에서 인쇄 명령을 선택한 뒤 프린터 등록 정보 화면을 열어 주세요. ▶ 72 쪽 참조
- 3 [부가기능] 탭을 클릭하고 오버레이 항목에서 [편집] 버튼을 클릭하세요.



4 오버레이 편집 화면에서 [오버레이 작성] 을 클릭하세요 .

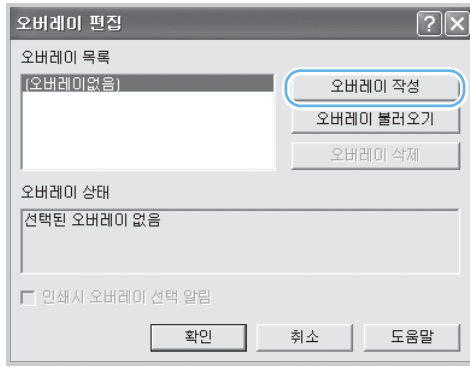

5 파일명과 경로를 선택한 후 [저장] 을 클릭하세요 .

- 오버레이 항목에서 파일명을 확인할 수 있습니다 .

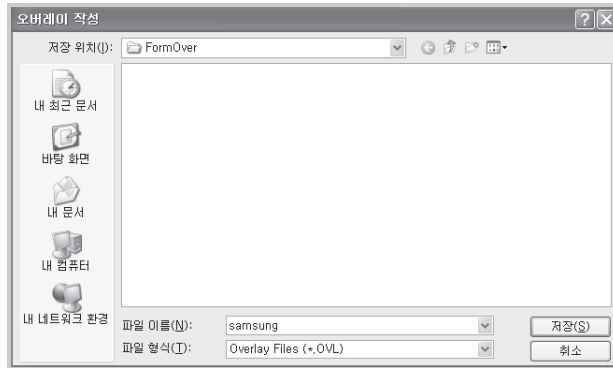

6 오버레이 편집 화면이 나타나면 [확인] 을 누르세요 .

7 등록정보 화면이 나타나면 [확인] 을 누르세요 .

8 인쇄 화면이 나타나면 [확인] 을 누르세요 .

- 작성된 오버레이 파일은 인쇄되지 않고 지정한 위치에 저장됩니다 .

9 페이지 오버레이 작성 화면이 나타나고 , [예] 를 누르면 오버레이에 사용할 양식 파일이 만들어집니다 .

만들어진 양식파일을 이용해 인쇄하기

오버레이를 만들었으면 문서와 함께 인쇄할 수 있습니다 .

1 인쇄할 문서를 열거나 새로 만드세요 .

2 응용 프로그램에서 인쇄 명령을 선택한 뒤 프린터 등록정보 화면을 열어 주세요 .

▶ 72 쪽 참조

- 3 [부가기능] 탭의 오버레이 목록에서 작성된 오버레이 파일을 선택하고 [확인] 을 클릭하세요 .

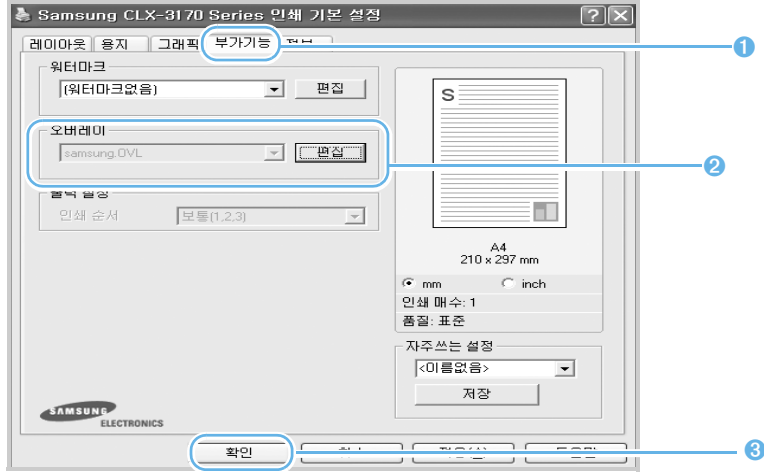

- 작성된 오버레이 파일이 목록에 나타나지 않는다면 오버레이 항목에 있는 [편집] 을 클릭하세요 . 오버레이 편집 화면이 나타나면 [오버레이 불러오기] 를 클릭한 후 오버레이 파일을 찾아서 선택하세요 . 선택한 파일이 목록에 나타납니다 .

- 4 인쇄를 실행하면 페이지마다 선택한 오버레이 양식이 함께 인쇄됩니다 .



참고

오버레이 편집 화면에서 [인쇄시 오버레이 선택 알림] 을 선택했다면 오버레이 인쇄여부를 묻는 화면이 나타납니다 . 양식을 사용하지 않으려면 [아니오] 를 선택하세요 .



주의

오버레이 파일의 해상도는 사용할 문서의 해상도와 동일해야 합니다 .

만들어진 양식파일 삭제하기

사용하지 않는 오버레이 파일을 삭제할 수 있습니다 .

- 1 프린터 등록 정보 화면에서 [부가기능] 탭을 클릭한 뒤 오버레이 항목에서 [편집] 을 클릭하세요 .
- 2 오버레이 편집 화면에서 삭제하고자 하는 오버레이 파일을 선택하고 [오버레이 삭제] 를 클릭하세요 .
- 3 [확인] 을 클릭하면 인쇄 화면으로 돌아갑니다 .

5장 복사

기본값으로 복사하기

복사 환경 설정하기

양면 문서 한 장에 복사하기

고급 복사 기능 사용하기

복사 기본값 변경하기

초과 시간 설정하기

기본값으로 복사하기

이 제품은 아무런 설정을 하지 않고 복사를 실행하면 보통 농도, 문자로 된 원본, 1:1 크기, 한 부 복사하도록 설정되어 있습니다.

A4, 레터 (Letter), 크기의 용지에 복사할 수 있습니다. 용지를 넣는 방법은 ▶ 28 쪽과 ▶ 66 쪽을 참조하세요.

복사할 원본은 원고 스캔 유리면을 이용해 넣을 수 있습니다.

복사할 원본 준비하기

원본의 상태가 좋아야 선명하게 복사할 수 있습니다.

사용 가능한 원본
<ul style="list-style-type: none">• 길이가 최소 148 mm 이상, 최대 289 mm 이하이고, 폭이 최소 142 mm 이상, 최대 216 mm 이하인 용지를 사용하세요.• 원본의 용지 폭은 최대 216 mm 까지 가능하지만 기기가 읽어 들일 수 있는 최대 폭은 208 mm 이므로 용지 양끝 가장자리에 있는 정보는 인쇄되지 않을 수 있습니다.• 서로 다른 크기와 무게의 용지를 섞어 넣지 마세요.• 스테이플러 침이나 클립은 제거하세요.• 상태가 깨끗한 일반 용지만 사용하세요.• 구겨졌거나 주름이 잡힌 용지 또는 잘려진 부분이 있는 용지는 사용하지 마세요.• 사용할 때 원본 걸림 현상이 발생했던 원본, 카본이나 코팅처리가 되어 있는 용지나 너무 얇은 용지는 사용하지 마세요.• 너무 얇은 용지를 한번에 넣어 사용하지 마세요.• 책표지나 팜플렛, 필름 용지와 같은 특수 용지나 특수 문자가 있는 문서 등은 사용하지 마세요.

원고 스캔 유리면에서 복사하기

1 원고 덮개를 엽니다.

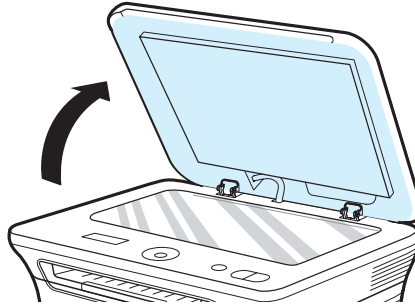

참고

- 원고 스캔 유리면에 먼지나 이물질이 있으면 인쇄물에 검은 점이 생길 수 있으므로 항상 깨끗하게 청소해 주세요.
- 원고 스캔 유리면에서 원본을 축소하여 복사할 때는 인쇄물의 하단 테두리에 검은선이 생길 수 있습니다.

2 복사할 내용이 아래로 향하게 한 상태로 원고 스캔 유리면에 놓으세요.

- 원본의 왼쪽 상단 모서리가 유리면의 왼쪽 상단 모서리에 오도록 맞추어 주세요.

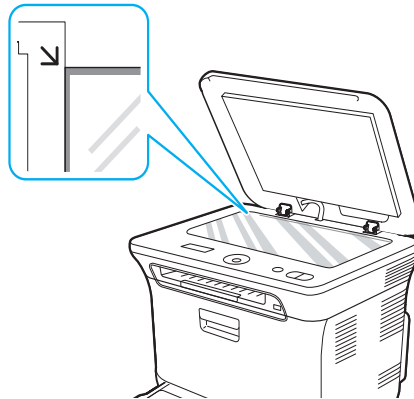

3 원고 덮개를 닫아 주세요.



참고

- 덮개를 열고 복사를 하면 빛에 노출되는 부분은 검게 인쇄되어 나오므로 토너 소모가 많아집니다.
- 두꺼운 책이나 잡지 등을 복사하는 경우 덮개가 완전히 닫히지 않으면 큰 백지 등으로 덮어서 가급적 빛에 노출되지 않도록 주의하십시오.

4 여러 장을 복사하려면 [◀] 또는 [▶] 버튼을 이용하여 원하는 복사 매수를 입력하세요.

5 농도 조절, 원본 선택, 확대 / 축소 등을 조작부 버튼을 사용하여 설정할 수 있습니다. ▶ 99 쪽 참조

- 이미지 복제하기, 배경 지우기, 포스터 복사등과 같은 고급 복사기능을 사용할 수 있습니다. ▶ 102 쪽 참조

6 [시작] 버튼을 눌러 복사를 시작하세요.

- 컬러 복사를 하려면 [컬러 시작] 버튼을 흑백 복사를 하려면 [흑백 시작] 버튼을 누르세요.
- 복사 도중에 작업을 취소하려면 [정지 / 기능복귀] 버튼을 누르세요.

복사 환경 설정하기

조작부 버튼으로 확대 / 축소, 농도 조절, 원본타입선택과 같은 여러가지 복사 환경을 설정할 수 있습니다. 복사할 원본을 원고 스캔 유리면에 놓고 조작부의 [메뉴] 버튼을 눌러 복사를 시작하기 전에 알맞은 환경을 설정하세요.



참고

- 환경 설정이 완료되지 않은 상태에서 [정지 / 기능복귀] 버튼을 누르면 설정한 모든 값들이 취소되고 기본값으로 돌아갑니다.
- 복사가 완료되면 기본값으로 자동 설정됩니다. 기본값을 변경하려면 ▶ 107 쪽을 참조하세요.

농도 조절

진한 원본을 연하게 또는 연한 원본을 진하게 보완하여 복사할 수 있습니다.

- 1 조작부의 [메뉴] 버튼을 누르세요.
- 2 '복사메뉴'가 나타나면 [[OK]] 버튼을 누르세요.
- 3 '복사기능'이 나타나면 [[OK]] 버튼을 누르세요.
- 4 [◀] 또는 [▶] 버튼을 눌러 '농도조절'이 나타나면 [OK] 버튼을 누르세요.
- 5 [◀] 또는 [▶] 버튼을 사용하여 원하는 설정값으로 변경한 뒤 [OK] 버튼을 누르세요.
 - 보통 : 보통 원본에 적합합니다.
 - 흐리게 : 어두운 원본을 밝게 인쇄합니다.
 - 진하게 : 연한 원본이나 글자가 흐리게 인쇄된 원본을 진하게 인쇄합니다.
- 6 끝내려면 [정지 / 기능복귀] 버튼을 누르세요.

원본 선택

복사할 원본의 종류를 바르게 선택해야 원본에 적합한 최적의 복사 품질을 얻을 수 있습니다.

- 1 조작부의 [메뉴] 버튼을 누르세요.
- 2 '복사메뉴'가 나타나면 [[OK]] 버튼을 누르세요.
- 3 '복사기능'이 나타나면 [[OK]] 버튼을 누르세요.
- 4 [◀] 또는 [▶] 버튼을 눌러 '원고타입선택'이 나타나면 [OK] 버튼을 누르세요.

5 [◀] 또는 [▶] 버튼을 사용하여 원하는 설정값으로 변경한 뒤 [OK] 버튼을 누르세요 .

- 문자 : 글자만 있는 원본에 적합합니다 .
- 문자 / 사진 : 글자와 사진이 혼합된 원본에 적합합니다 .
- 사진 : 사진 원본에 적합합니다 .
- 매거진 : 매거진 (잡지) 원본에 적합합니다 .

6 끝내려면 [정지 / 기능복귀] 버튼을 누르세요 .



참고

신문이나 카탈로그처럼 배경색이 있는 원본인 경우 배경색이 함께 복사될 수 있습니다 .
배경색을 복사하고 싶지 않으면 [농도조절] 에서 [흐리게] 를 선택하거나 또는
[원본타입선택] 을 [문자] 로 선택하세요 .

확대 및 축소

[확대 / 축소] 버튼을 사용하여 복사 배율을 25%~400% 설정할 수 있습니다 .
최대 복사 배율은 용지를 넣은 방식에 따라 다릅니다 .

설정되어 있는 확대 및 축소를 사용하기

1 조작부의 [메뉴] 버튼을 누르세요 .

2 ' 복사메뉴 ' 가 나타나면 [[OK]] 버튼을 누르세요 .

3 ' 복사기능 ' 이 나타나면 [[OK]] 버튼을 누르세요 .

4 [◀] 또는 [▶] 버튼을 눌러 ' 확대 / 축소 ' 가 나타나면 [OK] 버튼을 누르세요 .

5 [◀] 또는 [▶] 버튼을 반복해서 눌러 원하는 배율을 선택한 뒤 [OK] 버튼을 누르세요 .

- 화면에 나타나는 용지 크기에 관한 자세한 내용은 ▶ 236 쪽을 참조하세요 .
('LTR': Letter, 'EXE': Executive 를 가리킵니다 .)
- '사용자정의'가 나타나면 [OK]버튼을 누르고 원하는 복사 배율을 입력하고 [OK]버튼을 눌러주세요 .

6 끝내려면 [정지 / 기능복귀] 버튼을 누르세요 .



참고

축소 복사 했을 때 복사물 아랫부분에 검은 선이 인쇄될 경우도 있습니다 .

양면 문서 한 장에 복사하기

명함이나 신분증과 같이 양면으로 인쇄된 문서를 용지의 한 면에 복사합니다. 복사 배율을 설정할 수 있습니다.

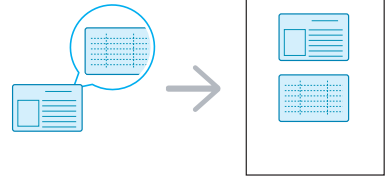

■ 양면원고는 A5 크기 이내여야 합니다. 큰 원고는 인쇄되지 않는 부분이 있을 수 있습니다.

참고

1 조작부의 [신분증 복사] 버튼을 누르세요.

2 원고 스캔 유리면 위에 복사할 원본을 뒤집어 넣은 후 원고 덮개를 닫습니다.

- 원본을 넣을 때는 그림과 같은 방향으로 놓으세요.

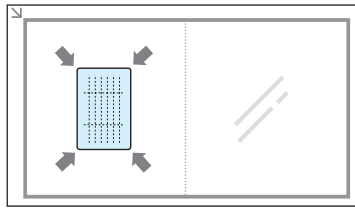

3 '앞면을 놓고 시작을누르세요'가 나타납니다.

4 [시작] 버튼을 누르세요.

- 앞 페이지가 스캔된 후 '뒷면을 놓고 시작을누르세요'가 나타납니다.
- 컬러 복사를 하려면 [컬러 시작] 버튼을 흑백 복사를 하려면 [흑백 시작] 버튼을 누르세요.

5 원본을 뒤집어 원고 스캔 유리면에 올려 주세요.

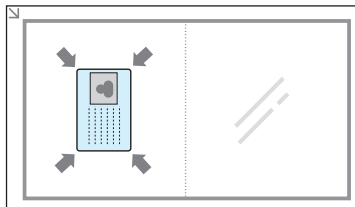

6 [시작] 버튼을 누르면 복사를 시작합니다.

- 컬러 복사를 하려면 [컬러 시작] 버튼을 흑백 복사를 하려면 [흑백 시작] 버튼을 누르세요.
- 복사 도중에 작업을 취소하려면 [정지 / 기능복귀] 버튼을 누르세요.

고급 복사 기능 사용하기

한 장에 여러 페이지 복사하기

용지 한 장에 여러 장의 원본을 축소하여 복사할 수 있는 기능입니다. 이 제품에서는 2 페이지 또는 4 페이지의 원본을 한장에 복사할 수 있습니다. 용지 크기에 맞게 자동으로 축소 및 확대되어 인쇄되므로 복사 배율은 선택할 수 없습니다.

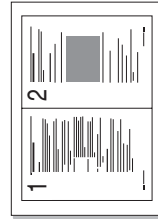

▲ 2 장 인쇄하기

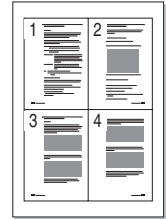

▲ 4 장 인쇄하기

- 1 원고 스캔 유리면 위에 복사할 원본을 뒤집어 넣은 후 덮개를 닫습니다.
- 2 조작부의 [메뉴] 버튼을 누르세요.
- 3 '복사메뉴' 가 나타나면 [[OK]] 버튼을 누르세요.
- 4 '복사기능' 이 나타나면 [[OK]] 버튼을 누르세요.
- 5 [◀] 또는 [▶] 버튼을 눌러 '레이아웃' 이 나타나면 [OK] 버튼을 누르세요.
- 6 [◀] 또는 [▶] 버튼을 눌러 '2 장 모아찍기' 또는 '4 장 모아찍기' 가 나타나면 [OK] 버튼을 누르세요.
- 7 [정지 / 기능복귀] 버튼을 누르세요.
- 8 복사 매수를 입력하세요.
- 9 [시작] 버튼을 눌러 복사를 시작하세요.
 - 컬러 복사를 하려면 [컬러 시작] 버튼을 흑백 복사를 하려면 [흑백 시작] 버튼을 누르세요.
 - 복사 도중에 작업을 취소하려면 [정지 / 기능복귀] 버튼을 누르세요.
- 10 복사가 완료된 후 [정지 / 기능복귀] 버튼을 누르면 기본 복사 형태로 설정 됩니다.

포스터 형식으로 복사하기

포스터 복사 기능을 이용하면 한 장의 용지를 9장의 용지에 나누어 인쇄할 수 있습니다. 선택한 매수에 맞게 확대되어 인쇄되므로 복사배율은 선택할 수 없습니다. 나누어 인쇄한 용지들을 각각의 자리에 붙이면 포스터 크기의 큰 인쇄물로 만들 수 있습니다.

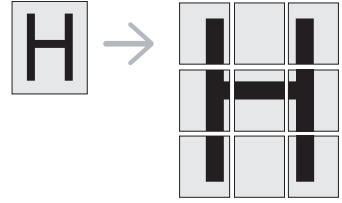

- 1 원고 스캔 유리면 위에 복사할 원본을 뒤집어 넣은 후 덮개를 닫습니다.
- 2 조작부의 [메뉴] 버튼을 누르세요.
- 3 '복사메뉴'가 나타나면 [[OK]] 버튼을 누르세요.
- 4 '복사기능'이 나타나면 [[OK]] 버튼을 누르세요.
- 5 [◀] 또는 [▶] 버튼을 눌러 '레이아웃'이 나타나면 [OK] 버튼을 누르세요.
- 6 [◀] 또는 [▶] 버튼을 눌러 '포스터 복사'가 나타나면 [OK] 버튼을 누르세요.
 - '보통'을 선택하면 기본 복사 형태로 설정 됩니다.
- 7 [정지 / 기능복귀] 버튼을 누르세요.
- 8 [시작] 버튼을 눌러 복사를 시작하세요.
 - 컬러 복사를 하려면 [컬러 시작] 버튼을 흑백 복사를 하려면 [흑백 시작] 버튼을 누르세요.
 - 원본은 9 등분으로 나뉘어져 각 등분은 그림과 같은 순서대로 한장씩 인쇄되어 나옵니다.
 - 복사 도중에 작업을 취소하려면 [정지 / 기능복귀] 버튼을 누르세요.
- 9 복사가 완료된 후 [정지 / 기능복귀] 버튼을 누르면 기본 복사 형태로 설정 됩니다.

1	2	3
4	5	6
7	8	9

복제하여 복사하기

한 장의 용지에 같은 문서를 여러개 복사되게 할 수 있습니다. 원본의 크기와 동일하게 복사되므로 복사 배율은 선택할 수 없습니다.

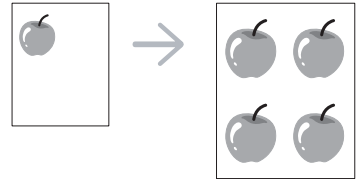

- 1 원고 스캔 유리면 위에 복사할 원본을 뒤집어 넣은 후 덮개를 닫습니다.
- 2 조작부의 [메뉴] 버튼을 누르세요.
- 3 '복사메뉴'가 나타나면 [[OK]] 버튼을 누르세요.
- 4 '복사기능'이 나타나면 [[OK]] 버튼을 누르세요.
- 5 [◀] 또는 [▶] 버튼을 눌러 '레이아웃'이 나타나면 [OK] 버튼을 누르세요.
- 6 [◀] 또는 [▶] 버튼을 눌러 '이미지복제'가 나타나면 [OK] 버튼을 누르세요.
 - '보통'을 선택하면 기본 복사 형태로 설정 됩니다.
- 7 [정지 / 기능복귀] 버튼을 누르세요.
- 8 [시작] 버튼을 눌러 복사를 시작하세요.
 - 컬러 복사를 하려면 [컬러 시작] 버튼을 흑백 복사를 하려면 [흑백 시작] 버튼을 누르세요.
 - 복사 도중에 작업을 취소하려면 [정지 / 기능복귀] 버튼을 누르세요.
- 9 복사가 완료된 후 [정지 / 기능복귀] 버튼을 누르면 기본 복사 형태로 설정 됩니다.

배경 조정하고 복사하기

배경 이미지를 선명하게 하거나 지우고 복사할 수 있습니다. 신문이나 잡지를 복사하는 경우 이 기능을 사용하면 보다 더 깨끗한 복사본을 얻을 수 있습니다.

1 원고 스캔 유리면 위에 복사할 원본을 뒤집어 넣은 후 덮개를 닫습니다.

2 조작부의 [메뉴] 버튼을 누르세요.

3 ' 복사메뉴 ' 가 나타나면 [[OK]] 버튼을 누르세요.

4 ' 복사기능 ' 이 나타나면 [[OK]] 버튼을 누르세요.

5 [◀] 또는 [▶] 버튼을 눌러 ' 배경 조정 ' 이 나타나면 [OK] 버튼을 누르세요.

6 [◀] 또는 [▶] 버튼을 눌러 원하는 설정값을 선택한후 [OK] 버튼을 누르세요.

- ' 사용안함 ' : 배경 조정 기능을 사용하지 않습니다.
- ' 자동 ' : 자동으로 배경을 최적화 합니다.
- ' 레벨 1 ~2 개선 ' : 배경을 선명하게 합니다.
- ' 레벨 1 ~4 삭제 ' : 배경을 흐리게 합니다.

7 [정지 / 기능복귀] 버튼을 누르세요.

8 [시작] 버튼을 눌러 복사를 시작하세요.

- 컬러 복사를 하려면 [컬러 시작] 버튼을 흑백 복사를 하려면 [흑백 시작] 버튼을 누르세요.
- 복사 도중에 작업을 취소하려면 [정지 / 기능복귀] 버튼을 누르세요.

9 복사가 완료된 후 [정지 / 기능복귀] 버튼을 누르면 기본 복사 형태로 설정 됩니다.



' 배경 조정 ' 기능을 사용한 후 [정지 / 기능복귀] 버튼을 누르지 않아도 일정 시간이 지나면 자동으로 원래의 설정값 (사용안함) 으로 되돌아갑니다.

참고

회색 개선 복사하기

문서를 흑백 복사를 실행할때 문서 복사화질이 보다 더 깨끗한 복사본을 얻을 수 있습니다.
이 기능은 컬러 복사를 지원하지 않습니다.

- 1 원고 스캔 유리면 위에 복사할 원본을 뒤집어 넣은 후 덮개를 닫습니다.
- 2 조작부의 [메뉴] 버튼을 누르세요.
- 3 '복사메뉴'가 나타나면 [[OK]] 버튼을 누르세요.
- 4 '복사기능'이 나타나면 [[OK]] 버튼을 누르세요.
- 5 [◀] 또는 [▶] 버튼을 눌러 '회색개선'이 나타나면 [OK] 버튼을 누르세요.
- 6 [◀] 또는 [▶] 버튼을 눌러 '사용'를 선택한후 [OK] 버튼을 누르세요.
- 7 [정지 / 기능복귀] 버튼을 누르세요.
- 8 [흑백 시작] 버튼을 누르면 복사를 시작합니다.
 - 복사 도중에 작업을 취소하려면 [정지 / 기능복귀] 버튼을 누르세요.
- 9 복사가 완료된 후 [정지 / 기능복귀] 버튼을 누르면 기본 복사 형태로 설정 됩니다.

복사 기본값 변경하기

제품 구입시에 미리 설정되어 있던 기본값들을 자주 사용하는 복사 농도, 원본 종류, 복사 매수, 복사 배율로 바꿀 수 있습니다. 사용자가 복사 환경값을 별도로 바꾸지 않는다면 이 기본값이 적용되어 복사됩니다.

- 1 조작부의 [메뉴] 버튼을 누르세요.
- 2 ' 복사메뉴 ' 가 나타나면 [[OK]] 버튼을 누르세요.
- 3 [◀] 또는 [▶] 버튼을 눌러 ' 복사설정 ' 이 나타나면 [OK] 버튼을 누르세요.
- 4 ' 기본값설정 ' 이 나타나면 [OK] 버튼을 누르세요.
- 5 [◀] 또는 [▶] 버튼으로 설정할 항목을 찾아 원하는 항목이 나타나면 [OK] 버튼을 누르세요.
- 6 [◀] 또는 [▶] 버튼을 사용하여 설정값을 변경한 뒤 [OK] 버튼을 누르세요.
- 7 다른 기본값 항목을 변경하려면 위의 5 부터 6 번 단계를 반복하세요.
- 8 끝내려면 [정지 / 기능복귀] 버튼을 누르세요.



설정이 완료되지 않은 상태에서 [정지 / 기능복귀] 버튼을 누르면 설정한 모든 값들이 취소되고 기본값으로 돌아갑니다.

참고

초과 시간 설정하기

복사 농도, 복사 매수, 복사 배율 등 복사 환경값을 바꾸다가 중단할 경우 일정 시간이 초과되면 복사 기본값으로 돌아갑니다. 이때 사용되는 초과 시간을 설정할 수 있습니다.

- 1 조작부의 [메뉴] 버튼을 누르고 [OK] 버튼을 누르세요.
- 2 [◀] 또는 [▶] 버튼을 눌러 화면에 '시스템설정' 이 나타나면 [OK] 버튼을 누르세요.
- 3 '제품설정' 이 나타나면 [OK] 버튼을 누르세요.
- 4 [◀] 또는 [▶] 버튼을 눌러 '시간제한' 이 나타나면 [OK] 버튼을 누르세요.
- 5 [◀] 또는 [▶] 버튼을 눌러 원하는 시간을 선택하고 [OK] 버튼을 누르세요.
 - '사용안함' 을 선택하면 [시작] 버튼 또는 [정지 / 기능복귀] 버튼을 누를 때까지 기본값으로 전환되지 않습니다.
- 6 끝내려면 [정지 / 기능복귀] 버튼을 누르세요.

6장 스캔

스캔 방법 알기

원본 넣기

조작부에서 스캔하기

SmarThru 4 에서 스캔하기

TWAIN 응용 프로그램에서 스캔하기

스캔 환경 설정하기

스캔 방법 알기

이 제품을 사용하여 다음과 같은 방법으로 문서를 스캔할 수 있습니다.

- 조작부에서 스캔하기 : 조작부에서 바로 스캔한 후 문서를 원하는 곳으로 보낼 수 있습니다 .
 - 응용프로그램으로 보내기 : 컴퓨터의 [내 문서] 폴더에 이미지 파일로 저장하거나 그림판이나 OCR 프로그램에서 스캔한 이미지를 볼 수 있고 이메일에 첨부해 전송할 수도 있습니다 .
▶ 114 쪽 참조
 - 네트워크 클라이언트 컴퓨터로 보내기 : 스캔 매니저 프로그램을 설치한 뒤 스캔한 파일을 해당 컴퓨터로 보낼 수 있습니다 . ▶ 113 쪽 참조
- 삼성 SmarThru 4 에서 스캔하기 : Samsung SmarThru 4 프로그램을 사용하여 스캔할 수 있습니다 . SmarThru 4 는 제품 구입시 함께 제공되는 프로그램입니다 .
▶ 115 쪽 참조
- 이미지 편집 프로그램에서 스캔하기 : Adobe Photoshop 등과 같이 TWAIN 드라이버를 지원하는 이미지 편집 프로그램에서 문서를 스캔할 수 있습니다 .
스캔하는 과정은 프로그램마다 다르므로 사용하는 프로그램의 사용설명서를 참조하세요 .
- Windows Images Acquisition (WIA) 드라이버를 사용하여 스캔하기 : 윈도우 XP/Vista 에서 제공하는 WIA 드라이버를 사용하여 스캔할 수 있습니다 . 윈도우 도움말을 참조하세요 .



주의

스캔을 하려면 스캐너 드라이버가 설치되어 있어야만 합니다 . 프린터 드라이버를 설치할 때 함께 설치되므로 프린터 드라이버가 설치되어 있는지 확인하세요 .

원본 넣기

스캔할 원본 준비하기

원본의 상태가 좋아야 선명하게 스캔할 수 있습니다.

사용 가능한 원본

- 길이가 최소 148 mm 이상, 최대 289 mm 이하이고, 폭이 최소 142 mm 이상, 최대 216 mm 이하인 용지를 사용하세요.
- 원본의 용지 폭은 최대 216 mm 까지 가능하지만 기기가 읽어 들일 수 있는 최대 폭은 208 mm 이므로 용지 양끝 가장자리에 있는 정보는 인쇄되지 않을 수 있습니다.
- 서로 다른 크기와 무게의 용지를 섞어 넣지 마세요.
- 스테이플러 침이나 클립은 제거하세요.
- 상태가 깨끗한 일반 용지만 사용하세요.
- 구겨졌거나 주름이 잡힌 용지 또는 잘려진 부분이 있는 용지는 사용하지 마세요.
- 사용할 때 원본 걸림 현상이 발생했던 원본, 카본이나 코팅처리가 되어 있는 용지나 너무 얇은 용지는 사용하지 마세요.
- 너무 얇은 용지를 한번에 넣어 사용하지 마세요.
- 책표지나 팜플렛, 필름 용지와 같은 특수 용지나 특수 문자가 있는 문서 등은 사용하지 마세요.

스캔 원본 넣기

원고 스캔 유리면에 넣기

- 1 원고 덮개를 엽니다.

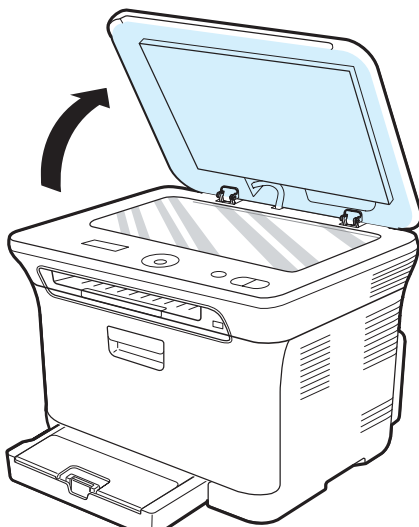



참고

원고 스캔 유리면은 문서를 읽어 들이는 스캔창입니다. 스캔창이 더러워지면 읽어들이는 이미지에 얼룩이 생기므로 항상 깨끗하게 유지하세요.

2 스캔할 내용이 있는 면이 아래로 온 상태로 원고 스캔 유리면에 놓으세요.

- 원본의 왼쪽 상단 모서리가 유리면의 왼쪽 상단 모서리에 오도록 맞추어 주세요.

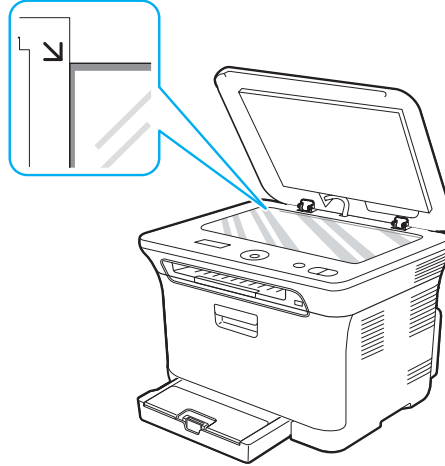

3 원고 덮개를 닫습니다.



참고

- 덮개를 열고 원본을 읽어 들이면 빛에 노출된 부분은 검게 스캔됩니다.
- 두꺼운 책이나 잡지 등을 스캔하는 경우 덮개가 완전히 닫히지 않으면 큰 백지 등으로 덮어서 가급적 빛에 노출되지 않도록 주의하세요.

조작부에서 스캔하기

여기에서는 조작부에서 간편하게 문서를 스캔하여 연결된 컴퓨터의 '내문서' 폴더에 저장할 수 있는 방법을 설명합니다. 이는 제품과 컴퓨터가 USB 케이블 또는 네트워크로 연결되어 있어야 합니다.

또한 제공된 삼성 스캔 매니저를 통해 스캔한 파일이 사용자가 미리 설정해 놓은 프로그램과 함께 열리게 할 수 있습니다. 응용 프로그램은 Microsoft Paint, Email, SmarThru 4, OCR 등을 추가할 수 있으며, 설정하는 방법은 ▶ 113 쪽을 참조 하세요.

스캔된 이미지는 BMP, JPEG, TIFF, PDF 파일 형태로 저장 가능합니다.



삼성 스캔 매니저 프로그램은 표준 로컬 설치로 자동으로 설치 됩니다.
설치방법은 ▶ 38 쪽의 "표준 로컬 설치" 를 참조하세요.

참고

삼성 스캔 매니저에서 스캔 정보 설정하기

삼성 스캔 매니저 프로그램 정보와 설치된 스캔 드라이버의 상태를 알 수 있습니다. 컴퓨터로 스캔된 이미지를 삼성 스캔 매니저 프로그램에서 스캔한 파일을 저장할 위치 폴더를 추가, 삭제할 수 있고, 스캔 설정값을 변경할 수 있습니다.



삼성 스캔 매니저 프로그램은 윈도우와 매킨토시 시스템 환경에서만 사용할 수 있습니다.

참고

1 윈도우 [시작] 메뉴에서 → [제어판] → [삼성 스캔 매니저] 를 차례로 선택 하세요 .

- 삼성 스캔 매니저 관리자 화면이 나타납니다 .
- 윈도우 작업창에서 스마트 패널을 선택후 마우스 오른쪽 버튼을 클릭하여 스캔매니저를 선택하여 열 수 있습니다 .

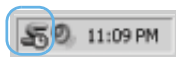

2 삼성 스캔 매니저 화면에서 해당 프린터를 선택하세요 .

3 [속성] 을 클릭하세요 .

4 [스캔 버튼 설정] 에서는 응용 프로그램을 추가 또는 삭제 가능하며 파일 형식, 스캔 속성값을 변경할 수 있습니다 .

- [포트 변경] 를 통해 사용하고자 하는 대상 스캐너를 변경할 수 있습니다 . (로컬 또는 네트워크)

5 설정이 끝나면 [확인] 버튼을 클릭하세요 .

스캔해서 응용 프로그램으로 보내기

- 1 스캔할 원본을 넣습니다. ▶ 111 쪽을 참조
- 2 조작부에서 [스캔 보내기] 버튼을 누르세요.
 - 화면에 '스캔준비'가 나타납니다.
- 3 [◀] 또는 [▶] 버튼을 눌러 'PC로 스캔'을 선택한후 [OK] 버튼을 누르세요.
- 4 '로컬 PC'가 나타나면 [OK] 버튼을 누르세요. 연결된 컴퓨터를 검색합니다. 만약 '네트워크 PC'를 선택했다면 삼성 스캔 매니저 스캔 속성값에서 등록된 ID를 선택하고 [OK]를 누르세요. 필요에 따라 비밀번호를 입력해야만 합니다.
- 5 [◀] 또는 [▶] 버튼을 눌러 원하는 응용 프로그램이 나타나면 [OK] 버튼을 누르세요.
 - 기본 설정값은 '내문서'입니다. 화면에 나타나는 응용 프로그램들은 삼성 스캔 매니저에서 등록된 프로그램입니다.



참고

스캔한 파일이 저장되는 폴더를 추가 또는 삭제하려면 [스캔 매니저] 프로그램의 [스캔 버튼 설정]에서 원하는 응용 프로그램을 추가하세요.

- 6 [◀] 또는 [▶] 버튼을 눌러 원하는 설정값을 선택한 뒤 [OK] 버튼을 누르세요.
 - 해상도 : 이미지 해상도를 설정하세요.
 - 스캔컬러 : 컬러 모드를 설정하세요.
 - 스캔포맷 : 스캔된 이미지를 저장할 파일 형식을 선택하세요.
 - 원고크기 : 이미지 크기를 설정하세요.



참고

■ 현재의 설정값으로 스캔을 하려면 [컬러] 또는 [흑백] 시작 버튼을 누르세요.
■ 스캔포맷은 5 번에서 기본 설정값을 '내문서'로 선택해야 나타납니다.

- 7 스캔이 시작 됩니다.



참고

■ 스캔된 이미지는 컴퓨터의 [내문서] → [내그림] → [Samsung] 폴더에 저장됩니다.
■ 스캔 매니저 프로그램에서 Twain 드라이버를 이용하여 신속하게 스캔할 수 있습니다. 윈도우 [시작] 메뉴에서 → [제어판] → [삼성 스캔 매니저]를 차례로 선택하여 [빠른 스캔] 버튼을 클릭하여 스캔할 수도 있습니다.

SmarThru 4 에서 스캔하기

SmarThru 가 설치되어 있어야 합니다 . 프린터 드라이버 설치시 SmarThru 를 설치했는지 확인하고 설치하지 않았다면 재설치를 이용해 프로그램을 설치하세요 .

1 스캔할 원본을 넣습니다 .

- 원고 스캔 유리면에 넣으려면 ▶ 111 쪽을 참조하세요 .

2 바탕화면에서 SmarThru 4 아이콘을 더블 클릭하거나 [시작] 메뉴에서 [프로그램] 또는 [모든 프로그램] → [SmarThru 4] → [SmarThru 4] 를 선택하세요 .

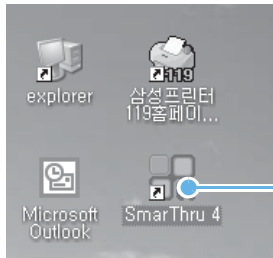

아이콘을 더블 클릭하세요 .

SmarThru 4 화면이 열립니다 .



- **스캔 보내기** : 스캔 실행 후 폴더에 저장됩니다 . 저장된 파일을 이메일로 보내거나 웹 사이트에 업로드할 수 있습니다 .
- **이미지** : 이미지를 편집할 수 있습니다 . 이메일로 보내거나 웹 사이트에 업로드할 수 있습니다 .
- **인쇄** : 저장한 이미지를 인쇄할 수 있습니다 . 제품에 따라 흑백 인쇄 / 컬러 인쇄를 할 수 있습니다 .

3 [스캔 보내기] 를 클릭하세요 .

- 스캔 보내기 메뉴가 나타납니다 .

4 사용할 보내기 항목을 선택하세요.



- **응용 프로그램** : 이미지를 스캔한 뒤 확인 후 지정한 어플리케이션 (그림판이나 Adobe Photoshop 등)에 저장할 수 있습니다.
- **이메일** : 이미지를 스캔하고 이메일로 보낼 수 있습니다.



이메일 기능을 사용하려면 Outlook express 등의 메일 클라이언트 프로그램이 기본으로 설정되어 있어야 합니다.

참고

- **폴더** : 이미지를 스캔하고 확인한 후 지정한 폴더에 저장할 수 있습니다.
- **OCR** : 이미지를 스캔하고 확인한 후 텍스트를 편집할 수 있는 OCR 프로그램으로 보냅니다.
- **웹** : 이미지를 스캔하고 확인한 후 지정된 파일 포맷으로 변환해 웹 사이트로 업로드할 수 있습니다.
- **설정** : 응용 프로그램, 이메일, OCR 과 웹 기능의 환경설정을 할 수 있습니다.



OCR 용 권장 스캔값
- 해상도 : 200 dpi 이거나 300 dpi
- 화상타입 : 회색 음영 또는 흑백 (Black & White)

참고

5 [계속] 을 클릭하세요.

6 스캔 환경을 설정하고 [스캔] 을 클릭하세요 .



TWAIN 응용 프로그램에서 스캔하기

TWAIN 을 지원하는 이미지 프로그램 (어도비 포토샵 등) 의 스캔 기능을 이용해 스캔할 수 있습니다 .

1 원고 스캔 유리면 위에 스캔할 원본을 뒤집어 넣은 후 덮개를 닫습니다 .

- 원고 스캔 유리면에 넣으려면 ▶ 111 쪽을 참조하세요 .

2 이미지 프로그램을 실행하세요 .

- 자세한 방법은 해당 응용 프로그램의 설명서를 참조하세요 .

3 TWAIN 화면을 열고 스캔값을 설정하세요 .

- 자세한 방법은 해당 응용 프로그램의 설명서를 참조하세요 .

4 스캔을 실행해 스캔하세요 .

스캔 환경 설정하기

스캔 설정값 변경하기

스캔 작업을 시작하기 전에 원본의 상태나 원하는 이미지 품질에 맞게 스캔 환경 설정을 바꿀 수 있습니다.

- 1 조작부의 [메뉴] 버튼을 누르세요.
- 2 [◀] 또는 [▶] 버튼을 눌러 화면에 ' 스캔 메뉴 ' 가 나타나면 [OK] 버튼을 누르세요.
- 3 ' 스캔 기능 ' 이 나타나면 [OK] 버튼을 누르세요.
- 4 'USB 기능 ' 이 나타나면 [OK] 버튼을 누르세요.
- 5 [◀] 또는 [▶] 버튼을 눌러 원하는 스캔 설정 항목을 선택하고 [OK] 버튼을 누르세요.
 - 원고크기 : 이미지 크기를 설정하세요 .
 - 원고타입선택 : 원본 문서의 종류를 설정하세요 .
 - 해상도 : 이미지 해상도를 설정하세요 .
 - 스캔컬러 : 컬러 모드를 설정하세요 .
 - 스캔포맷 : 스캔된 이미지를 저장할 파일 형식을 선택하세요 . TIFF나 PDF를 선택하면 여러 페이지를 스캔할 것인지 설정할 수 있습니다 .
- 6 [◀] 또는 [▶] 버튼을 눌러 원하는 상태가 나타나면 [OK] 버튼을 누르세요.
- 7 다른 환경을 설정하려면 5 번과 6 번 단계를 반복하세요 .
- 8 끝내려면 [정지 / 기능복귀] 버튼을 누르세요 .

스캔 기본값 변경하기

스캔할 때마다 설정값을 바꾸는 것이 번거롭다면 각 스캔 방법에 맞게 자주 사용하는 스캔 환경을 기본값으로 설정해 둘 수 있습니다.

- 1 조작부의 [메뉴] 버튼을 누르세요 .
- 2 [◀] 또는 [▶] 버튼을 눌러 화면에 ' 스캔 메뉴 ' 가 나타나면 [OK] 버튼을 누르세요 .
- 3 [◀] 또는 [▶] 버튼을 눌러 화면에 ' 스캔설정 ' 이 나타나면 [OK] 버튼을 누르세요 .
- 4 ' 기본값설정 ' 이 나타나면 [OK] 버튼을 누르세요 .
- 5 ' USB 기본값 ' 이 나타나면 [OK] 버튼을 누르세요 .
- 6 [◀] 또는 [▶] 버튼을 눌러 원하는 스캔 설정 항목을 선택하고 [OK] 버튼을 누르세요 .
- 7 [◀] 또는 [▶] 버튼을 눌러 원하는 상태가 나타나면 [OK] 버튼을 누르세요 .
- 8 다른 환경을 설정하려면 6 번과 7 번 단계를 반복하세요 .
- 9 끝내려면 [정지 / 기능복귀] 버튼을 누르세요 .

7장 다른 환경에서 사용

맥킨토시에서 사용하기

로컬 네트워크 환경에서 공유하여 인쇄하기

네트워크 프린터로 인쇄하기

리눅스에서 사용하기

맥킨토시에서 사용하기

드라이버 설치하기

제품과 함께 제공되는 설치용 CD 를 이용해 프린터 드라이버를 설치할 수 있습니다 .

설치에 필요한 맥킨토시 최소 환경은 다음과 같습니다 .

지원하는 OS	시스템 요구사항		
	CPU	메모리	하드 디스크 여유 공간
Mac OS X 10.4 또는 그 이하	<ul style="list-style-type: none">• Power PC G4/G5• Intel processors	<ul style="list-style-type: none">• Power PC 기반의 맥킨토시 128 MB (512 MB)• Intel 기반의 맥킨토시 512 MB (1 GB)	1 GB
Mac OS X 10.5	<ul style="list-style-type: none">• 867 MHz 또는 Power PC G4/G5• Intel processors	512 MB (1GB)	1 GB
Mac OS X 10.6	<ul style="list-style-type: none">• Intel processors	1GB (2GB)	1 GB

프린터 드라이버 설치하기

시작하기 전에!

- 제품과 컴퓨터를 USB 케이블 또는 네트워크 케이블로 연결하세요 . ▶ 34 쪽 참조
- 전원 코드를 연결하고 전원 스위치를 켜세요 . ▶ 36 쪽 참조

- 1 컴퓨터와 프린터의 전원을 켜세요 .
- 2 제품과 함께 제공된 설치용 CD 를 CD-ROM 드라이브에 넣으세요 .
- 3 맥킨토시 데스크탑에서 설치용 CD 아이콘을 더블 클릭하세요 .
- 4 [MAC_Installer] 폴더를 더블 클릭하세요 .
- 5 [Installer] 아이콘을 더블 클릭하세요 .
- 6 사용자 암호를 입력하고 [승인] 을 클릭하세요 .
 - 드라이버를 설치하려면 관리자 권한이 필요합니다 .
- 7 설치 화면이 나타나면 [계속] 을 클릭하세요 .
- 8 [쉬운 설치] 를 선택하고 , [설치] 를 클릭하세요 .

- [쉬운 설치] 는 대부분의 사용자에게 권장되는 항목입니다. 프린터 작동을 위해 필요한 모든 프로그램이 설치됩니다. 만약 [사용자 설치] 를 선택한다면, 필요한 프로그램만 선택하여 설치할 수 있습니다.

9 실행중인 프로그램을 종료한다는 화면이 나타나면 [계속] 을 클릭하세요.

10 [표준 로컬 설치] 를 선택하고, [확인] 을 클릭하세요.

- 만약 [표준 네트워크 설치] 를 선택했다면, 설치가 끝나고 SetIP 로 네트워크 설정하기를 확인하세요. ▶ 123 쪽 참조

11 설치가 끝나고 나면 [종료] 를 클릭하세요.

- 만약 스캔 드라이버를 설치했다면 [재시동] 을 클릭하세요.
- 설치를 마치고 나면 프린터를 설정하세요. ▶ 125 쪽 참조

프린터 드라이버 삭제하기

1 프린터 드라이버 설치하기 과정의 1 번에서 7 번까지를 따라하세요.

2 [삭제] 를 선택하고 [삭제] 를 클릭하세요.

3 실행중인 프로그램을 종료한다는 화면이 나타나면 [계속] 을 클릭하세요.

4 삭제가 끝나고 나면 [종료] 를 클릭하세요.



프린터 설정 유틸리티에 추가된 프린터는 직접 삭제해야 합니다.

참고

SetIP 로 네트워크 설정하기

SetIP 프로그램은 네트워크 카드의 고유 번호인 MAC 주소를 이용하여 네트워크 IP 를 설정하는 프로그램입니다. 특히 네트워크 관리자가 여러 대의 프린터를 설정해야 할 경우 유용하게 쓸 수 있습니다.

SetIP 프로그램은 프린터 드라이버 설치시 자동으로 설치됩니다.



프린터 드라이버 설치시 [표준 네트워크 설치] 를 선택했다면, 프린터 드라이버 설치가 끝나고 자동으로 SetIP 프로그램이 실행됩니다.

참고

1 인증화면이 나타나면 [신뢰] 를 클릭하세요.

- 2 네트워크 정보 페이지를 인쇄하여 MAC Address (하드웨어 주소) 를 확인하세요 . ▶ 208 쪽 참조
- 3 SetIP 화면이 나타나면  (수동 설정) 을 클릭하여 TCP/IP 속성 설정 화면을 여세요 .
- 4 하드웨어 주소란에 인쇄한 네트워크 정보의 MAC Address 를 입력한 다음 사용하고자 하는 IP 주소 , 서브넷 마스크 , 기본 게이트웨이를 입력한 후 [설정] 을 누르세요 .



MAC Address 의 콜론 (:) 은 입력되지 않습니다 .

참고

- 5 자동으로 네트워크 정보 페이지가 출력됩니다. 사용하고자 하는 네트워크 정보가 정상적으로 입력되었는지 확인하세요 .
- 6 프로그램을 닫아주세요 .

SetIP 프로그램 사용하기

SetIP 프로그램을 이용하여 네트워크 프린터의 IP 주소 설정을 바꾸려면 아래의 순서를 따라하세요 . ?

- 1 네트워크 정보 페이지를 인쇄하여 MAC Address (하드웨어 주소) 를 확인하세요 . ▶ 208 쪽 참조
- 2 [Library] → [Printers] → [Samsung] → [CLX-3170 Series] → [SetIP] 를 열어주세요 .
- 3 SetIPApplet.html 파일을 더블 클릭하세요 .
- 4 인증화면이 나타나면 [신뢰] 를 클릭하세요 .
- 5 SetIP 화면이 나타나면  (수동 설정) 을 클릭하여 TCP/IP 속성 설정 화면을 여세요 .
- 6 하드웨어 주소란에 인쇄한 네트워크 정보의 MAC Address 를 입력한 다음 사용하고자 하는 IP 주소 , 서브넷 마스크 , 기본 게이트웨이를 입력한 후 [설정] 을 누르세요 .



MAC Address 의 콜론 (:) 은 입력되지 않습니다 .

참고

- 7 자동으로 네트워크 정보 페이지가 출력됩니다. 사용하고자 하는 네트워크 정보가 정상적으로 입력되었는지 확인하세요 .
- 8 프로그램을 닫아주세요 .

프린터 설정하기

드라이버가 설치된 후에는 해당 프린터 드라이버를 설정해야 인쇄할 수 있습니다 . 네트워크 케이블 또는 USB 케이블에 연결된 상태에 따라 설정방법이 다릅니다 .

USB 환경에서 사용하는 경우

- 1 바탕 화면의 [프린터 관리자] 를 열거나 매킨토시 하드에서 [응용 프로그램] → [유틸리티] → [프린터 설정 유틸리티] 를 선택하세요 .



- 매킨토시 10.5~10.6 사용자의 경우 [응용 프로그램] 폴더에서 [시스템 환경설정] 을 열고 , [프린터 & 팩스] 를 클릭하세요 .

- 2 프린터 목록에서 [추가] 를 클릭하세요 .

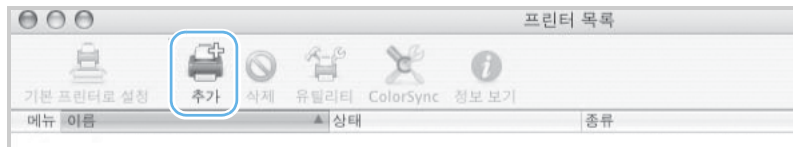

- 매킨토시 OS 10.5~10.6 사용자의 경우 " + " 아이콘을 클릭하세요 .

- 3 매킨토시 10.3 사용자의 경우 [USB] 탭을 선택하세요 .

- 매킨토시 OS 10.4 사용자의 경우 [기본 브라우저] 를 선택한후 USB 연결을 찾으세요 .
- 매킨토시 OS 10.5~10.6 사용자의 경우 [기본] 을 선택한후 USB 연결을 찾으세요 .

- 4 [CLX-3170 Series] 를 선택하고 [추가] 를 클릭하세요 .

- 자동 선택이 실행되지 않으면 매킨토시 10.3 사용자의 경우에는 [프린터 모델] 에서 [Samsung] 을 선택하고 [모델 이름] 에서 [Samsung CLX-3170 Series] 를 선택하세요 .
- 자동 선택이 실행되지 않으면 매킨토시 10.4 사용자의 경우에는 [사용 프린터] 에서 [Samsung] 을 선택하고 [모델 이름] 에서 [Samsung CLX-3170 Series] 를 선택하세요 .
- 자동 선택이 실행되지 않으면 매킨토시 10.5~10.6 사용자의 경우에는 [사용하려는 드라이버 선택 ...] 에서 [Samsung CLX-3170 Series] 를 선택하세요 .

5 프린터 목록에 [CLX-3170 Series] 가 추가되면 설정이 끝났습니다 .

네트워크 환경에서 사용하는 경우

- 1 바탕 화면의 [프린터 관리자] 를 열거나 매킨토시 하드에서 [응용 프로그램] → [유틸리티] → [프린터 설정 유틸리티] 를 선택하세요 .



- 매킨토시 OS 10.5~10.6 사용자의 경우 [응용 프로그램] 폴더에서 [시스템 환경설정] 을 열고 , [프린터 & 팩스] 를 클릭하세요 .

- 2 프린터 목록에서 [추가] 를 클릭하세요 .



- 매킨토시 10.5~10.6 OS 사용자의 경우 " + " 아이콘을 클릭하세요 .

- 3 매킨토시 OS 10.3 사용자의 경우 [IP 프린팅] 탭을 선택하세요 .

- 매킨토시 OS 10.4 사용자의 경우 화면 상단의 [IP 프린터] 를 클릭하세요 .
- 매킨토시 OS 10.5~10.6 사용자의 경우 [IP] 을 선택하세요 .



인쇄 매수가 많을 경우 , 프린터 유형 (또는 프로토콜) 을 Socket 으로 선택하면 보다 빠른 출력이 가능합니다 .

참고

- 4 [프린터 주소] 또는 [주소] 에 프린터의 IP 주소를 입력하세요 .

- 만일 프린터 서버의 대기열 이름을 정하지 못한 경우 [대기열 이름] 또는 [대기열] 입력란을 공백으로 남겨 두세요 .

5 [CLX-3170 Series] 를 선택하고 [추가] 를 클릭하세요 .

- 자동 선택이 실행되지 않으면 매킨토시 10.3 사용자의 경우에는 [프린터 모델] 에서 [Samsung] 을 선택하고 [모델 이름] 에서 [Samsung CLX-3170 Series] 를 선택하세요 .
- 자동 선택이 실행되지 않으면 매킨토시 10.4 사용자의 경우에는 [사용 프린터] 에서 [Samsung] 을 선택하고 [모델 이름] 에서 [Samsung CLX-3170 Series] 를 선택하세요 .
- 자동 선택이 실행되지 않으면 매킨토시 10.5~10.6 사용자의 경우에는 [사용하려는 드라이버 선택 ...] 에서 [Samsung CLX-3170 Series] 를 선택하세요 .

6 프린터 목록에 프린터의 IP 주소가 추가되면 설정이 끝났습니다 .

인쇄하기

프린터 목록에서 프린터가 바르게 생성되었다면 인쇄를 실행할 수 있습니다 .
인쇄할 응용 프로그램에서 생성한 프린터 아이콘을 선택해 인쇄하면 됩니다 .



참고

- 한글 서체는 트루 타입 서체를 사용해야 인쇄가 가능합니다 . 기본적으로 한강체 , 서울체가 지원됩니다 .
- PS 의 출판전문용인 다양한 서체와 폰트 하드디스크 (Font HDD) 를 지원하지 않습니다 .

1 응용 프로그램에서 인쇄할 파일을 여세요 .

2 [파일] 메뉴에서 [페이지 설정] 또는 [문서 설정] 을 선택하세요 .

3 원하는 인쇄 환경을 선택하고 [승인] 을 클릭하세요 .

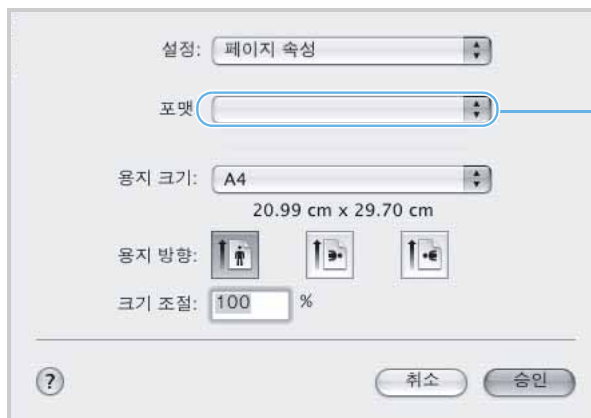

▲ Mac OS 10.3 인 경우

4 [파일] 메뉴에서 [프린트] 를 선택하세요 .

7 장 다른 환경에서 사용 : 매킨토시에서 사용하기

-
- 인쇄 매수, 인쇄 범위 등 원하는 인쇄 환경을 선택하고 [프린트]를 클릭하세요.

다양한 인쇄 형식 사용하기

응용 프로그램에서 '프린트' 화면을 열면 매킨토시 프린터 드라이버에서 제공하는 다양한 인쇄 환경을 선택할 수 있습니다.

용지 한장에 여러 페이지 인쇄하기

한 장의 용지에 여러 페이지가 인쇄되게 할 수 있습니다. 편집 상태를 교정볼 때 사용하면 편리합니다.

- 1 응용 프로그램을 열고 [파일] 메뉴에서 [프린트] 를 선택하세요.
- 2 [레이아웃] 탭을 선택하세요.
- 3 한장에 인쇄될 페이지 수, 방향, 테두리 인쇄 여부를 선택하세요.

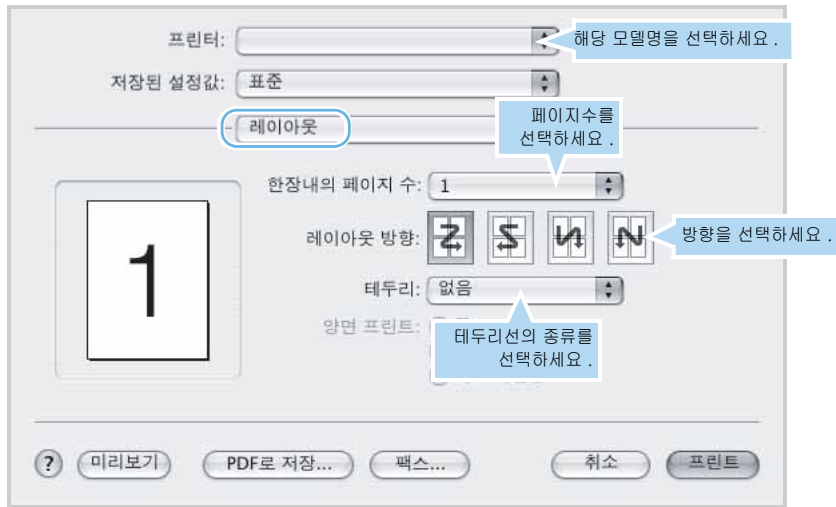

▲ Mac OS 10.3 인 경우

- 4 [프린트] 를 클릭하면 용지 한장에 선택한 페이지수가 인쇄됩니다.

시간 지정하여 인쇄하기

지정한 시각에 인쇄를 하도록 설정해 둘 수 있습니다. 문서는 메모리에 저장되어 있다가 설정한 시각이 되면 자동으로 인쇄됩니다.

- 1 인쇄할 용지를 충분히 공급하고 응용 프로그램의 [파일] 메뉴에서 [프린트] 를 선택하세요.
- 2 [일정] 탭을 선택하세요.

3 '도큐먼트 프린트' 에서 인쇄를 시작할 시각을 선택하세요 .

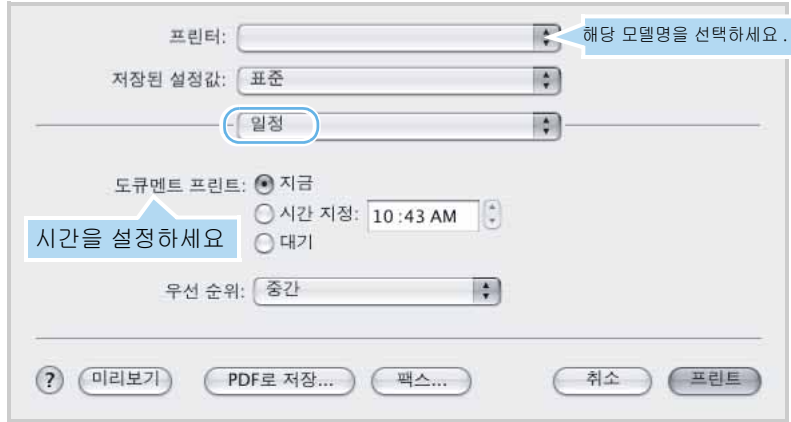

▲ Mac OS 10.3 인 경우

- **지금** : 문서는 즉시 인쇄됩니다 .
- **시간 지정** : 설정한 시간이 되면 문서는 자동으로 인쇄됩니다 .
- **대기** : 인쇄 명령을 실행할 때까지 문서는 인쇄 대기열에 있습니다 .

4 [프린트] 를 클릭하면 선택한 시간에 따라 인쇄가 시작됩니다 .

스캔하기

Adobe Photoshop 등과 같은 TWAIN 지원 프로그램으로 문서를 스캔할 수 있습니다 . 처음 스캔할 때는 프로그램에서 제품을 선택해야 합니다 .

- 1 원고 스캔 유리면에 스캔할 원본을 놓으세요 .
- 2 Adobe Photoshop 프로그램 실행하거나 [응용 프로그램] 에서 [이미지 캡처] 를 실행 하세요 .
- 3 스캔 옵션을 설정하세요 .
- 4 스캔을 시작하세요 .
- 5 스캔한 이미지를 저장하세요 .



참고

- 스캔하는 과정은 프로그램마다 다릅니다 . 사용하는 프로그램의 사용설명서를 참조하세요 .
- [이미지 캡처] 프로그램을 사용할때 [연결된 이미지 캡처 장비가 없습니다] 라는 메시지 나타나면 [장비] 에서 [장비 검색] 을 합니다 . [이미지 캡처 장비] 에서 해당 모델명을 선택한후 [TWAIN 소프트웨어 사용] 을 선택하여 사용 하세요 .

로컬 네트워크 환경에서 공유하여 인쇄하기

로컬 네트워크 환경 확인하기

서버 컴퓨터가 프린터와 USB 케이블로 직접 연결되어 있고 로컬 네트워크 환경에 연결되어 있다면 로컬 네트워크상에 연결되어 있는 클라이언트 컴퓨터는 서버 컴퓨터에서 공유된 프린터를 사용하여 인쇄 작업을 할 수 있습니다.

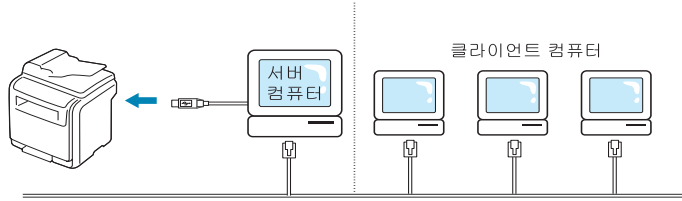

- 서버 컴퓨터 : 프린터가 USB 케이블로 직접 연결된 컴퓨터
- 클라이언트 컴퓨터 : 서버 컴퓨터에 연결된 프린터를 공유하여 사용하려는 컴퓨터

참고

공유 설정하기

로컬 프린터로 연결된 환경에서 다른 네트워크 사용자들이 인쇄할 수 있게 하려면 다음을 따라 공유를 설정해 주세요.

프린터와 직접 연결된 컴퓨터에서 공유 설정하기

시작하기 전에!

- 프린터 드라이버를 설치하세요. ▶ 38 쪽 참조

1 [시작] → [설정] → [프린터] 를 차례로 선택하세요.

- 윈도우 XP/2003 사용자는 [시작] → [프린터 및 팩스] 를 선택하세요.
- 윈도우 Vista 사용자는 [시작] → [제어판] → [하드웨어 및 소리] → [프린터] 를 차례로 선택하세요.
- 윈도우 7의 경우 [시작] → [제어판] → [하드웨어 및 소리] → [장치 및 프린터] 를 차례로 선택하세요.
- 윈도우 Server 2008 R2의 경우 [시작] → [제어판] → [하드웨어] → [장치 및 프린터] 를 차례로 선택하세요.

2 [Samsung CLX-3170 Series] 를 더블 클릭하세요.

3 [프린터] 메뉴에서 [공유] 를 선택하세요.

- 4 [공유] 탭을 클릭한 후 [공유] 또는 [이 프린터 공유] 를 선택하고 공유 이름을 입력하세요 . [확인] 을 클릭하세요 .

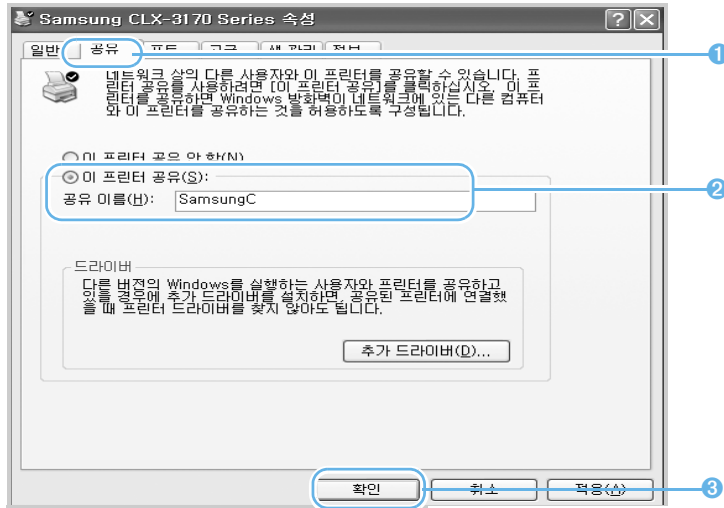

- 공유 이름은 영문 12 자 (한글 6 자) 이내에서 입력해야 합니다 .
- 공유설정이 끝나면 프린터 아이콘이 공유된 형태 () 로 바뀝니다 .

참고

프린터와 직접 연결되지 않은 컴퓨터에서 공유 설정하기

- 드라이버를 설치합니다 . ▶ 37 쪽 참조

- 1 컴퓨터의 바탕화면에 있는 [시작] → [모든 프로그램] → [보조프로그램] → [Windows 탐색기] 를 차례로 선택하세요 .
- 2 탐색기의 주소창에 프린터가 연결되어 있는 컴퓨터의 IP 주소를 입력하고 키보드의 [Enter] 키를 누르세요 .

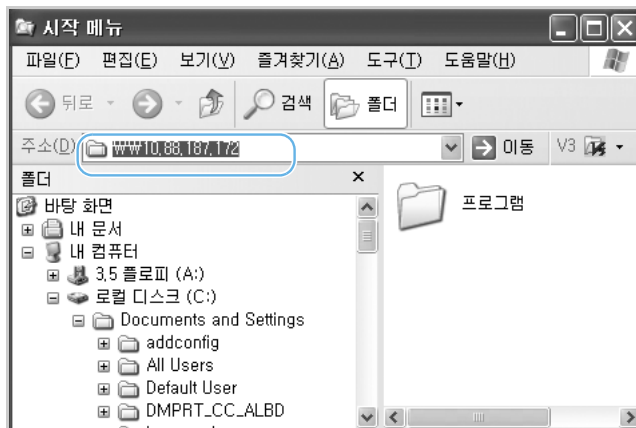

- 사용자 이름과 암호를 입력하는 화면이 나타나면 , 컴퓨터의 사용자 이름과 암호를 입력하세요 . 사용하는 OS 환경에 따라 나타나지 않을 수도 있습니다 .

- 3 화면이 나타나면 공유하려는 프린터를 선택하고 마우스 오른쪽 버튼을 누른 후 [연결] 을 클릭하세요 .

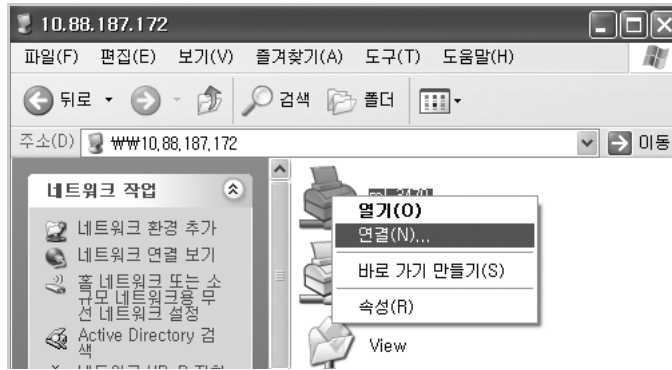

- 4 설치 확인 메시지 창의 [예] 를 클릭하세요 .

- 사용하는 OS 환경에 따라 나타나지 않을 수도 있습니다 .

- 5 인쇄할 파일을 열어 인쇄하세요 .

- 설정한 네트워크 프린터로 인쇄가 시작됩니다 .

네트워크 프린터로 인쇄하기

네트워크 프린터 환경

이 제품을 네트워크에 연결해 네트워크 프린터로 사용할 수 있습니다 .

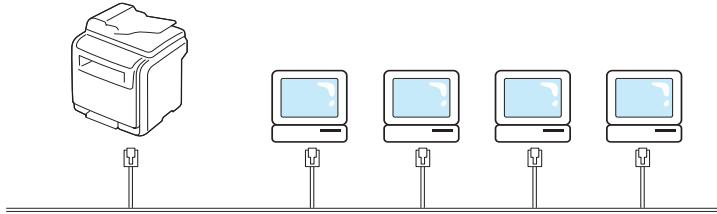

네트워크 환경인 경우에는 네트워크 관리자가 네트워크 인터페이스 장치에서 사용하는 프로토콜을 활성화하고 프린터 IP 주소 설정 등 네트워크 환경을 설정하면 됩니다 . 설정이 끝나면 네트워크 사용자들은 프린터 드라이버를 설치하고 인쇄 포트를 네트워크 포트로 선택해 인쇄하면 됩니다 .
네트워크 환경 설정하는 방법은 ▶ 135 쪽을 참조하세요 .

네트워크 환경 설정하기

제품의 네트워크 기능은 다양한 네트워크 OS 와 해당 OS 에서 사용하는 다양한 프로토콜을 지원합니다 . 사용할 프로토콜을 설정하고 해당 프로토콜에서 필요한 값들을 바르게 설정해야 해당 네트워크 환경에서 바르게 사용할 수 있습니다 .

네트워크 환경 설정은 조작부의 '네트워크' 메뉴에서 설정할 수도 있고 , SetIP 프로그램 , SyncThru™ Web Service 등의 네트워크 관리 프로그램을 이용해 관리자의 컴퓨터 화면에서 바로 설정할 수도 있습니다 . 이러한 프로그램은 한번에 여러 프린터를 관리 해야하는 네트워크 관리자에게 유용하게 사용됩니다 . SyncThru Web Admin Service 는 <http://solution.samsungprinter.com> 에서 다운로드 받을 수 있습니다 .

SetIP 프로그램은 제공된 설치 CD 에 포함되어 있습니다 . SetIP 설치 방법은 ▶ 136 쪽을 참조하세요 .

지원하는 네트워크 환경

네트워크 인터페이스	유선 10/100 Base-TX 무선 네트워크 IEEE 802.11 b/g (CLX-3175WK 의 경우)
네트워크 OS	윈도우 2000/XP/2003/Vista/7/2008 Server R2 다양한 리눅스 OS 환경 Mac OS 10.3 ~ 10.6
네트워크 프로토콜	TCP/IP, Standard TCP/IP, LPR, IPP/HTTP, Bonjour, DHCP, BOOTP.
무선 보안	• 인증 (Authentication): 개방형 시스템 (Open System), 공유 키 (Shared Key), WPA Personal, WPA2 Personal(PSK) • 암호화 : WEP64, WEP128, TKIP, AES

- TCP/IP : Transmission Control Protocol/Internet Protocol
- DHCP : Dynamic Host Configuration Protocol
- BOOTP : Bootstrap Protocol

네트워크 설정값 페이지 인쇄하기

네트워크 기능과 관련해 설정된 여러가지 값들이 포함된 정보 페이지를 인쇄할 수 있습니다. 이 페이지를 보고 현재 설정된 상태를 확인한 후, 사용 환경에 필요한 네트워크 설정값들을 변경하세요.

- 1 조작부의 [메뉴] 버튼을 누르고 [OK] 버튼을 누르세요.
- 2 [◀] 또는 [▶] 버튼을 눌러 '네트워크'가 나타나면 [OK] 버튼을 누르세요.
- 3 [◀] 또는 [▶] 버튼을 눌러 '네트워크정보'가 나타나면 [OK] 버튼을 누르세요.
- 4 [◀] 또는 [▶] 버튼을 눌러 '예'가 나타나면 [OK] 버튼을 누르세요.
 - 네트워크 설정값 페이지가 인쇄됩니다.

TCP/IP 설정하기

TCP/IP 프로토콜을 사용한다면 IP 주소, 서브넷 마스크, 게이트웨이를 설정해야 합니다. 자동 할당 방법을 선택할 수도 있고 수동으로 입력할 수도 있습니다.



참고

TCP/IP 프로토콜이 설정되어야 TCP/IP 를 사용할 수 있습니다.

조작부에서 입력하기

IP 주소, 서브넷 마스크, 게이트웨이 주소를 수동으로 입력할 수 있습니다. 자동 할당 서버가 없는 환경이면 수동으로 입력하세요.

- 1 조작부의 [메뉴] 버튼을 누르고 [OK] 버튼을 누르세요.
- 2 [◀] 또는 [▶] 버튼을 눌러 '네트워크'가 나타나면 [OK] 버튼을 누르세요.
- 3 'TCP/IP'가 나타나면 [OK] 버튼을 누르세요.

4 [◀] 또는 [▶] 버튼을 눌러 ' 고정 IP' 가 나타나면 [OK] 버튼을 누르세요 .

5 [◀] 또는 [▶] 버튼을 눌러 'IP 주소' 가 나타나면 [OK] 버튼을 누르세요 .

6 [◀] 또는 [▶] 버튼을 눌러 IP 주소의 첫번째 자리를 입력하고 [OK] 버튼을 누르세요 . 두번째 , 세번째 , 네번째 자리도 동일한 방법으로 입력하면 됩니다 .
[◀] 또는 [▶] 버튼을 길게 누르면 10 단위씩 숫자가 변경됩니다 .

- 예를들어 IP주소가 10.88.188.288이라면 , 10을 입력하고 [OK] 버튼을 , 88을 입력하고 [OK] 버튼을 , 188을 입력하고 [OK] 버튼을 , 288을 입력하고 [OK] 버튼을 누르면 됩니다 .

7 IP 주소의 입력방법과 동일하게 서브넷마스크와 게이트웨이 값을 입력하세요 .

- ' 저장됨 ' 메시지가 화면에 나타나면 입력한 IP 주소가 제품에 저장이 되었습니다 .

8 끝내려면 [정지] 버튼을 누르세요 .

SetIP 로 네트워크 설정하기

SetIP 프로그램은 네트워크 카드의 고유 번호인 MAC 주소를 이용하여 네트워크 IP 를 설정하는 프로그램입니다 . 특히 네트워크 관리자가 여러 대의 프린터를 설정해야 할 경우 유용하게 쓸 수 있습니다 .



참고

만약 네트워크 IP 를 DHCP 를 이용하여 설정하려면 Bonjour 프로그램을 사용하는 것을 권장 합니다 . 인터넷 <http://developer.apple.com/networking/bonjour/download/> 에서 사용하는 컴퓨터의 운영체제에 맞는 프로그램을 다운로드하여 화면에 나오는 설명대로 진행하면 됩니다 . 이 프로그램은 네트워크 설정값을 자동으로 변경하여 , DHCP 를 이용할 때 네트워크 상에서 매번 프린터를 설정 할 필요가 없게 해 줍니다 . 단 , 리눅스 운영체제에서는 지원하지 않습니다 .

윈도우 환경에서 SetIP 프로그램 설치하기

1 제공된 설치 CD 를 컴퓨터의 CD-ROM 드라이브에 넣으세요 .

2 윈도우 탐색기를 시작한 후 X 드라이브를 여세요 .
(X 는 CD-ROM 드라이브를 의미합니다 .)

3 Application 폴더에 있는 SetIP 폴더를 여세요

4 Setup.exe 더블클릭한 후 원하는 언어를 선택하세요 .

5 [확인] 을 클릭하여 프로그램 설치를 시작하세요 .

윈도우 환경에서 SetIP 프로그램 사용하기

- 1 네트워크 케이블을 제품에 연결하세요 .
- 2 방화벽이 설정되어 있다면 , SetIP 프로그램 사용을 위해 방화벽 설정을 잠시만 꺼 주세요 .
 - [제어판] → [보안 센터] → [Windows 방화벽] 에서 [사용 안 함] 을 선택하세요 .
- 3 네트워크 정보 페이지를 인쇄하여 MAC Address (하드웨어 주소) 를 확인하세요 . ▶ 135 쪽 참조
- 4 윈도우의 [시작] → [모든 프로그램] → [삼성 네트워크 프린터 유틸리티] → [SetIP] → [SetIP] 를 선택하세요 .
- 5 SetIP 화면이 나타나면  (수동 설정) 을 클릭하여 TCP/IP 속성 설정 화면을 여세요 .
- 6 하드웨어 주소란에 인쇄한 네트워크 정보의 MAC Address 를 입력한 다음 사용하고 자 하는 IP 주소 , 서브네트 마스크 , 기본 게이트웨이를 입력한 후 [설정] 을 누르세요 .
 - 하드웨어 주소 : 네트워크 정보 페이지에서 MAC Address 를 찾아 입력하세요 . 콜론 (:) 은 입력하지 않습니다 . 예를 들어 , MAC Address 가 00:15:99:29:51:A8 이라면 0015992951A8 로 입력하면 됩니다 .
 - IP 주소 : IP 주소 값을 입력하세요 .
 - 서브네트 마스크 : 서브네트 마스크 값을 입력하세요 .
 - 기본 게이트웨이 : 게이트웨이 값을 입력하세요 .



참고

IP 주소 , 서브네트 마스크 , 게이트웨이 값을 모를 경우 , 네트워크 관리자에게 문의하세요 .

- 7 설정된 값을 확인한 후 [확인] 을 누르세요 .
자동으로 네트워크 정보 페이지가 출력됩니다 . 사용하고 자 하는 네트워크 정보가 정상적으로 입력되었는지 확인하세요 .
- 8 프로그램을 닫기 위해 [종료] 를 누르세요 .

- 9 필요하다면 프린터 드라이버를 설치하세요 . ▶ 43 쪽 참조

맥킨토시 환경에서 SetIP 프로그램 사용하기



참고

맥킨토시 운영체제의 환경에 따라 사용 방법이 다를 수 있습니다 .

- 1 네트워크 케이블을 제품에 연결하세요 .

- 2 방화벽이 설정되어 있다면 , SetIP 프로그램 사용을 위해 방화벽 설정을 잠시만 꺼 주세요 .
 - [시스템 환경설정]→[보안]→[방화벽]에서 [들어오는 모든 연결 허용]을 선택하세요 .

- 3 네트워크 정보 페이지를 인쇄하여 MAC Address (하드웨어 주소) 를 확인하세요 . ▶ 135 쪽 참조

- 4 제품과 함께 제공된 설치용 CD 를 CD-ROM 드라이브에 넣으세요 .

- 5 매킨토시 데스크탑에서 설치용 CD 아이콘을 더블 클릭하세요 .

- 6 [MAC_Installer] → [MAC_Printer] → [SetIP] 를 폴더를 더블 클릭하세요 .

- 7 SetIPApplet.html 파일을 더블 클릭하세요 .

- 8 인증화면이 나타나면 [신뢰] 를 클릭하면 SetIP 화면이 자동으로 열립니다 .
 - SetIP 화면의 우측하단에서 화면에 나타나는 언어를 선택할 수 있습니다 .

- 9 SetIP 화면이 나타나면  (수동 설정) 을 클릭하여 TCP/IP 속성 설정 화면을 여세요 .

- 10 하드웨어 주소란에 인쇄한 네트워크 정보의 MAC Address 를 입력한 다음 사용하고자 하는 IP 주소 , 서브네트 마스크 , 기본 게이트웨이를 입력한 후 [설정] 을 누르세요 .
 - 하드웨어 주소 : 네트워크 정보 페이지에서 MAC Address 를 찾아 입력하세요 . 콜론 (:) 은 입력하지 않습니다 . 예를들어 , MAC Address 가 00:15:99:29:51:A8 이라면 0015992951A8 로 입력하면 됩니다 .
 - IP 주소 : IP 주소 값을 입력하세요 .
 - 서브네트 마스크 : 서브네트 마스크 값을 입력하세요 .
 - 기본 게이트웨이 : 게이트웨이 값을 입력하세요 .



IP 주소 , 서브네트 마스크 , 게이트웨이 값을 모를 경우 , 네트워크 관리자에게 문의하세요 .

- 11 설정된 값을 확인한 후 [OK] 을 누르세요 . 성공 화면이 나타나면 [확인] 을 누르세요 . 자동으로 네트워크 정보 페이지가 출력됩니다 . 사용하고자 하는 네트워크 정보가 정상적으로 입력되었는지 확인하세요 .



참고

IP 주소 , 서브네트 마스크 , 게이트웨이 값을 모를 경우 , 네트워크 관리자에게 문의하세요 .

12 설정이 끝나면 SetIP 프로그램을 닫아 주세요 .

13 필요하다면 프린터 드라이버를 설치하세요 . ▶ 122 쪽 참조

자동 할당 서버 설정하기

BOOTP, DHCP 등의 자동 할당 서버를 사용하고 있는 환경이면 각 자동 할당 서버를 사용 상태로 하면 됩니다 . IP, 게이트웨이 , 서브넷 마스크 주소는 서버에서 자동으로 할당됩니다 .



참고

만약 네트워크 IP 를 DHCP 를 이용하여 설정하려면 Bonjour 프로그램을 사용하는 것을 권장합니다 . 인터넷 <http://developer.apple.com/networking/bonjour/download/> 에서 사용하는 컴퓨터의 운영체제에 맞는 프로그램을 다운로드하여 화면에 나오는 설명대로 진행하면 됩니다 . 이 프로그램은 네트워크 설정값을 자동으로 변경하여 , DHCP 를 이용할 때 네트워크 상에서 매번 프린터를 설정 할 필요가 없게 해 줍니다 . 단 , 리눅스 운영체제에서는 지원하지 않습니다 .

1 조작부의 [메뉴] 버튼을 누르고 [OK] 버튼을 누르세요 .

2 [◀] 또는 [▶] 버튼을 눌러 ' 네트워크 ' 가 나타나면 [OK] 버튼을 누르세요 .

3 'TCP/IP' 가 나타나면 [OK] 버튼을 누르세요 .

4 [◀] 또는 [▶] 버튼을 눌러 'DHCP' 또는 'BOOTP' 를 선택하고 [OK] 버튼을 누르세요 .

5 끝내려면 [정지] 버튼을 누르세요 .

네트워크 속도 설정하기

네트워크에 연결되었을 때의 통신 속도를 선택해야 합니다 .

1 조작부의 [메뉴] 버튼을 누르고 [OK] 버튼을 누르세요 .

2 [◀] 또는 [▶] 버튼을 눌러 ' 네트워크 ' 가 나타나면 [OK] 버튼을 누르세요 .

3 [◀] 또는 [▶] 버튼을 눌러 ' 이더넷속도 ' 가 나타나면 [OK] 버튼을 누르세요 .

4 [◀] 또는 [▶] 버튼을 눌러 사용할 속도를 선택하고 [OK] 버튼을 누르세요 .

5 끝내려면 [정지] 버튼을 누르세요 .

네트워크 설정값 초기상태로 만들기

제품 구입 시의 상태로 초기화할 수 있습니다.

- 1 조작부의 [메뉴] 버튼을 누르고 [OK] 버튼을 누르세요 .
- 2 [◀] 또는 [▶] 버튼을 눌러 ' 네트워크 ' 가 나타나면 [OK] 버튼을 누르세요 .
- 3 [◀] 또는 [▶] 버튼을 눌러 ' 설정값초기화 ' 가 나타나면 [OK] 버튼을 누르세요 .
- 4 [◀] 또는 [▶] 버튼을 눌러 ' 예 ' 가 나타나면 [OK] 버튼을 누르세요 .
- 5 제품의 전원을 껐다가 다시 켜세요 .

무선 네트워크에 프린터 설치 (CLX-3175WK 의 경우)

네트워크에서 프린터를 사용하려면 프린터에서 네트워크 프로토콜을 설정해야 합니다 . 이 장에서는 이 설정을 간편하게 구현하는 방법에 대해 설명합니다 .



■ 이 절은 Windows 운영 체제에만 적용됩니다 .

참고

시작하기 전에 시스템 (프린터) 과 함께 제공된 USB 케이블과 프린터 소프트웨어 설치 CD-ROM 을 준비하십시오 .
네트워크 관리자 또는 무선 네트워크를 설정한 담당자에게 구성 관련 정보를 문의해야 할 수도 있습니다 .



■ 설치 및 설정을 진행하기 전에 무선 네트워크 환경을 이해하고 해당 환경의 설정에 대해 알고 있어야 합니다 .
■ 이전에 네트워크 구성을 설정한 경우 프린터를 기본설정으로 초기화하십시오 .

참고

네트워크 환경 점검

IP 주소

네트워크의 모든 장치는 IP 주소라고 하는 숫자로 구성된 고유한 주소로 식별됩니다 . 기본적으로 프린터의 IP 주소는 192.0.0.192 로 제공되며 , 네트워크 설정 리포트를 인쇄하여 확인할 수 있습니다 . 대부분의 경우 새 IP 주소는 네트워크의 DHCP (동적 호스트 구성 프로토콜 서버) 에 의해 자동으로 할당됩니다 . 상황에 따라 IP 주소를 수동으로 설정해야 하는 경우도 있습니다 . 이러한 IP 를 고정 IP 라고 하며 , 기업 인터넷에서 보안 상의 이유로 종종 요구됩니다 . IP 주소를 용도에 맞게 변경할 수 있는 SetIP 라는 프린터 소프트웨어 CD-ROM 에서 간편하게 사용할 수 있는 유틸리티 프로그램이 제공됩니다 . 프린터에 제어판이 있는 경우 제어판을 사용하여 IP 주소를 변경할 수도 있습니다 . 사무실 환경에서 이 주소를 설정하는 경우 네트워크 관리자에게 해당 정보를 문의하는 것이 좋습니다 .

무선 네트워크

- 인프라 모드
인프라 모드 네트워크는 무선 라우터 또는 액세스 포인트로 구성된 가정이나 사무실에서 가장 일반적으로 사용되는 무선 네트워크 구성으로 , 모든 컴퓨터와 네트워크에 연결된 다른 장치가 공통 로컬 영역 네트워크 (LAN) 에 연결됩니다 .

액세스 포인트는 LAN 이 인터넷이나 기업 인트라넷에 연결되는 케이블 또는 DSL 모뎀이나 다른 광대역 네트워크 (WAN) 장치에 대한 특수 고속 연결을 제공합니다. 대부분의 인프라 모드 네트워크는 DHCP 서버를 사용하여 IP 주소를 자동으로 할당하고 다른 네트워크 파라미터를 설정합니다.

액세스 포인트가 있는 인프라 모드 네트워크에 연결되어 있는 경우 인프라 모드 부분에서 무선 네트워크 설정을 계속 진행할 수 있습니다.

- Ad-hoc 모드

Ad-hoc 모드 네트워크는 피어투피어 통신을 제공합니다. Ad-hoc 모드 네트워크에서 무선 장치와 컴퓨터는 액세스 포인트를 사용하지 않고 서로 직접 통신합니다. 이러한 장치는 파일과 프린터를 공유할 수 있지만 인터넷에 접속할 수는 없습니다. 프린터는 무선 컴퓨터로부터 직접 인쇄 작업을 수신합니다.

액세스 포인트가 있는 Ad-hoc 모드 네트워크에 연결하는 경우 Ad-hoc 모드 부분의 무선 네트워크 설정을 계속 진행하십시오.



참고

이미 프린터를 사용한 경우 **시작 > 모든 프로그램 > 프린터 이름 > 스마트 패널**을 클릭합니다. **스마트 패널** 창에서 **프린터 설정**을 선택하고, **프린터 설정 유틸리티** 창에서 **네트워크**를 선택한 다음 **무선 네트워크 설정**을 선택합니다.

Ad-Hoc 무선 네트워크에서 프린터 설치

액세스 포인트 (AP)가 없는 경우에도 다음 단계에 따라 Ad-Hoc 무선 네트워크를 설정하여 컴퓨터에 무선으로 프린터를 연결할 수 있습니다. 프린터와 함께 제공된 프린터 소프트웨어 설치 CD-ROM을 준비합니다.

항목 준비

다음 항목을 준비하십시오.

- 무선 네트워크 컴퓨터
- 프린터와 함께 제공된 프린터 소프트웨어 CD-ROM
- 무선 네트워크 프린터 (해당 프린터)
- USB 케이블

Windows 에서 Ad-Hoc 네트워크 만들기

항목이 준비되면 다음 절차를 수행하십시오.

- 1 프린터와 함께 제공된 USB 케이블을 연결합니다.
- 2 컴퓨터와 프린터의 전원을 켭니다.
- 3 제공된 프린터 소프트웨어 CD-ROM을 CD-ROM 드라이브에 넣습니다.
CD-ROM이 자동으로 시작되고 시작 메시지가 창에 표시됩니다.
- 4 드롭다운 목록에서 언어를 선택하고 다음을 클릭합니다.
- 5 무선 설정 옵션을 선택하고 다음을 클릭합니다.
- 6 소프트웨어가 무선 네트워크 장치를 검색합니다.



참고

검색에 실패한 경우 USB 케이블이 컴퓨터와 프린터 간에 제대로 연결되어 있는지 확인하고 창에 표시된 설명에 따라 작업을 수행할 수 있습니다.

7 검색한 후 무선 네트워크 장치가 창에 표시됩니다. 무선 컴퓨터의 이름 (SSID) 을 선택하고 다음을 클릭합니다.

8 무선 네트워크 보안 창이 나타납니다. 인증에 대해 개방형 시스템 또는 공유 키를 선택하고 다음을 클릭합니다.

- WEP(Wired Equivalent Privacy)는 무선 네트워크에 대한 무단 액세스를 방지하는 보안 프로토콜입니다. WEP 는 64 비트 또는 128 비트 WEP 암호화 키를 사용하여 무선 네트워크에서 교환되는 각 패킷의 데이터 부분을 암호화합니다.



참고

Ad-hoc 네트워크에 보안 설정이 없으면 무선 네트워크 보안 창이 나타나지 않습니다.

9 창에 무선 네트워크 설정이 표시되면 설정이 올바른지 확인합니다. 다음을 클릭합니다.

- DHCP 방법
IP 주소 할당방법이 “DHCP” 인 경우 “DHCP” 가 창에 표시되는지 확인합니다. 그러나 창에 “고정” 이 표시되는 경우 “TCP/IP 변경” 을 클릭하여 할당방법을 “DHCP” 로 변경합니다.
- 고정 방법
IP 주소 할당방법이 “고정” 인 경우 “고정” 이 창에 표시되는지 확인합니다. 그러나 “DHCP” 가 표시되면 “TCP/IP 변경” 을 클릭하여 프린터의 IP 주소 및 기타 네트워크 구성 값을 입력합니다.
프린터의 IP 주소를 입력하기 전에 컴퓨터의 네트워크 구성 정보를 알아야 합니다. 무선 컴퓨터가 “DHCP” 로 설정된 경우 네트워크 관리자에게 문의하여 고정 IP 주소를 가져와야 합니다.

예 :

컴퓨터의 네트워크 정보는 아래와 같습니다.

IP 주소 : 169.254.133.42

서브넷 마스크 : 255.255.0.0

프린터의 네트워크 정보는 아래와 같아야 합니다.

IP 주소 : 169.254.133. 43 (마지막 세 자리수가 변경된 컴퓨터의 IP 주소를 사용합니다).

서브넷 마스크 : 255.255.0.0 (컴퓨터의 서브넷 마스크를 사용합니다).

게이트웨이 : 169.254.133.1 (프린터 IP 주소의 마지막 세 자리수를 1 로 변경합니다).

10 네트워크 구성에 따라 무선 네트워크를 연결합니다.

11 무선 네트워크 설정이 완료되면 컴퓨터와 프린터 간의 USB 케이블 연결을 해제합니다.

12 설치할 구성요소를 선택합니다.

구성요소를 선택한 후 프린터 이름을 변경하고 네트워크에서 공유할 프린터를 설정하며 프린터를 기본 프린터로 설정한 다음 각 프린터의 포트 이름을 변경할 수도 있습니다. 다음을 클릭합니다.

13 설치가 끝나면 시험 페이지를 인쇄할지 여부와 삼성에서 정보를 수신하기 위해 삼성 프린터 사용자로 등록할지 여부를 묻는 메시지가 표시됩니다. 원하는 경우 해당 확인란을 선택하고 마침을 클릭합니다.

액세스 포인트를 사용하여 무선 네트워크에서 프린터 설치

항목 준비

다음 항목을 준비하십시오 .

- 액세스 포인트
- 네트워크로 연결된 컴퓨터
- 프린터와 함께 제공된 프린터 소프트웨어 CD-ROM
- 무선 네트워크 프린터 (해당 프린터)
- USB 케이블

Windows 에서 인프라 네트워크 만들기

항목이 준비되면 다음 절차를 수행하십시오 .

- 1 프린터와 함께 제공된 USB 케이블을 연결합니다 .
- 2 컴퓨터 , 액세스 포인트 및 프린터의 전원을 켭니다 .
- 3 제공된 프린터 소프트웨어 CD-ROM 을 CD-ROM 드라이브에 넣습니다 .
- 4 CD-ROM 이 자동으로 시작되고 시작 메시지가 창에 표시됩니다 .
드롭다운 목록에서 언어를 선택하고 다음을 클릭합니다 .
- 5 “ 무선 설정 ” 을 선택하고 다음을 클릭합니다 .
- 6 소프트웨어가 무선 네트워크 장치를 검색합니다 .



검색에 실패한 경우 USB 케이블이 컴퓨터와 프린터 간에 제대로 연결되어 있는지 확인하고 창에 표시된 설명에 따라 작업을 수행할 수 있습니다 .

참고

- 7 검색한 후 무선 네트워크 장치가 창에 표시됩니다 사용 중인 액세스 포인트의 이름 (SSID) 을 선택하고 다음을 클릭합니다 .



참고

수동으로 무선 구성을 설정하는 경우 고급 설정을 클릭합니다 .

- 네트워크 이름 : 무선 컴퓨터의 SSID 를 입력합니다 .
SSID 는 대소문자를 구분합니다 .
- 동작 모드 : 인프라스트럭처를 선택합니다 .
- 인증 : 인증 유형을 선택합니다 .
개방형 시스템 : 인증이 사용되지 않고 데이터 보안에 따라 암호화가 사용되거나 사용되지 않을 수 있습니다 .
공유 키 : 인증이 사용됩니다 . 장치에 올바른 WEP 키가 있어야 네트워크에 액세스할 수 있습니다 .

WPA 개인 또는 WPA2 개인 : WPA Pre-Shared Key 를 기준으로 인쇄 서버를 인증하려면 이 옵션을 선택합니다 . 이 키는 액세스 포인트와 각 클라이언트에서 수동으로 구성된 공유 보안 키 (일반적으로 Pre Shared Key 암호문이라고 함) 입니다 .

- 암호화 : 암호화를 선택합니다 (없음 , WEP64, WEP128, TKIP, AES, TKIP AES).
- 네트워크 키 : 암호화 네트워크 키 값을 입력합니다 .
- 네트워크 키 확인 : 암호화 네트워크 키 값을 확인합니다 .
- WEP 키 색인 : 개방형 시스템 또는 공유 키를 선택한 후 암호화에 대해 WEP 가 설정되었을 때 사용할 수 있습니다 . WEP 키를 입력합니다 .
고급 설정에서 설정한 후 9 단계로 이동합니다 .

8 무선 네트워크 보안 창이 나타납니다. 보안 모드 (WEP 또는 WPA) 에 따라 다른 창이 나타날 수 있습니다.

- WEP의 경우
인증을 위해 개방형 시스템 또는 공유 키를 선택하고 WEP 보안 키를 입력합니다. 다음을 클릭합니다.
WEP (Wired Equivalent Privacy)는 무선 네트워크에 대한 무단 액세스를 방지하는 보안 프로토콜입니다. WEP는 64 비트 또는 128 비트 WEP 암호화 키를 사용하여 무선 네트워크에서 교환되는 각 패킷의 데이터 부분을 암호화합니다.
- WPA의 경우
WPA 공유 키를 입력하고 다음을 클릭합니다.
WPA는 정기적으로 자동 변경되는 비밀 키에 따라 사용자를 인증하고 식별합니다. 또한 WPA는 데이터 암호화를 위해 TKIP (Temporal Key Integrity Protocol) 및 AES(Advanced Encryption Standard)를 사용합니다.



참고

액세스 포인트에 보안 설정이 없는 경우 무선 네트워크 보안 창이 나타나지 않습니다.

9 창에 무선 네트워크 설정이 표시되면 설정이 올바른지 확인합니다. 다음을 클릭합니다.

- DHCP 방법
IP 주소 할당방법이 “DHCP”인 경우 “DHCP”가 창에 표시되는지 확인합니다. 그러나 창에 “고정”이 표시되는 경우 “TCP/IP 변경”을 클릭하여 할당방법을 “DHCP”로 변경합니다.
- 고정 방법
IP 주소 할당방법이 “고정”인 경우 “고정”이 창에 표시되는지 확인합니다. 그러나 “DHCP”가 표시되면 “TCP/IP 변경”을 클릭하여 프린터의 IP 주소 및 기타 네트워크 구성 값을 입력합니다.
프린터의 IP 주소를 입력하기 전에 컴퓨터의 네트워크 구성 정보를 알아야 합니다. 컴퓨터가 “DHCP”로 설정된 경우 네트워크 관리자에게 문의하여 고정 IP 주소를 가져와야 합니다.

예 :

컴퓨터의 네트워크 정보는 아래와 같습니다.
IP 주소 : 169.254.133.42
서브넷 마스크 : 255.255.0.0

프린터의 네트워크 정보는 아래와 같아야 합니다.
IP 주소 : 169.254.133. 43 (마지막 세 자리수가 변경된 컴퓨터의 IP 주소를 사용합니다).
서브넷 마스크 : 255.255.0.0 (컴퓨터의 서브넷 마스크를 사용합니다).
게이트웨이 : 169.254.133.1 (프린터 IP 주소의 마지막 세 자리수를 1로 변경합니다).

10 네트워크 구성에 따라 무선 네트워크를 연결합니다.

11 무선 네트워크 설정이 완료되면 컴퓨터와 프린터 간의 USB 케이블 연결을 해제합니다.

12 설치할 구성요소를 선택합니다. 구성요소를 선택한 후 프린터 이름을 변경하고 네트워크에서 공유할 프린터를 설정하며 프린터를 기본 프린터로 설정한 다음 각 프린터의 포트 이름을 변경할 수도 있습니다. 다음을 클릭합니다.

- 13 설치가 끝나면 시험 페이지를 인쇄할지 여부와 삼성에서 정보를 수신하기 위해 삼성 프린터 사용자로 등록할지 여부를 묻는 메시지가 표시됩니다. 원하는 경우 해당 확인란을 선택하고 마침을 클릭합니다.

문제 해결

프린터 소프트웨어 CD 를 설치하고 무선 네트워크를 설정할 때 오류 창이 나타날 수 있습니다. 다음 해결책을 수행하십시오.

검색된 프린터 없음

- 컴퓨터 또는 프린터의 전원이 꺼져 있을 수 있습니다. 컴퓨터 또는 프린터의 전원을 켜십시오.
- 컴퓨터와 프린터 간에 USB 케이블이 연결되어 있지 않습니다. USB 케이블을 사용하여 컴퓨터에 프린터를 연결하십시오.
- 프린터가 무선 네트워크를 지원하지 않습니다. 프린터 설명서를 확인하고 무선 네트워크 프린터를 준비하십시오.

연결 실패 - SSID 를 찾을 수 없습니다.

- 프린터에서 사용자가 선택하거나 이름을 입력한 네트워크 이름 (SSID) 을 검색할 수 없습니다. 액세스 포인트의 네트워크 이름 (SSID) 을 확인한 다음 다시 연결하십시오.
- 액세스 포인트의 전원이 꺼져 있습니다. 액세스 포인트의 전원을 켜십시오.

연결 실패 - 유효하지 않은 보안

보안을 잘못 구성했습니다. 액세스 포인트와 프린터에서 구성된 보안을 확인하십시오.

연결 실패 - 연결 오류가 있습니다.

컴퓨터가 프린터에서 보내는 신호를 수신하지 않습니다. USB 케이블과 프린터 전원을 확인하십시오.

연결 실패 - 유선 네트워크에 연결되어

프린터가 유선 네트워크 케이블에 연결되어 있습니다. 프린터에서 유선 네트워크 케이블을 제거하십시오.

PC 연결에 오류가 있습니다.

구성된 네트워크 주소로 컴퓨터와 프린터를 연결할 수 없습니다.

- DHCP 네트워크 환경의 경우
프린터가 "DHCP" 로 구성되면 프린터는 자동으로 IP 주소를 수신합니다 (DHCP).
- 고정 네트워크 환경의 경우
컴퓨터가 고정 주소로 구성되면 프린터는 고정 주소를 사용합니다. 컴퓨터가 IP 주소를 192.168.1.100 으로, 서브넷 주소를 255.255.255.0 으로, 게이트웨이 주소를 192.168.1.1 로 구성한 경우에는 프린터에서 IP 주소를 192.168.1.101 로, 서브넷 주소를 255.255.255.0 으로, 그리고 게이트웨이 주소를 192.168.1.1 로 입력하십시오.

무선 네트워크 사용하기 (CLX-3175WK 의 경우)

무선 네트워크 환경에서 제품을 사용하기 위해서 구입하신 제품에 무선 네트워크 환경 설정을 해야만 합니다. 이 장에서는 간편하게 무선 네트워크 설정을 하는 방법에 대하여 설명합니다.

무선 네트워크 환경을 설정하기 전 제품과 함께 제공된 설치용 CD 와 크로스 LAN 케이블을 준비하세요. 제품이 설치되어있는 곳의 무선 네트워크 환경 설정을 모르신다면, 네트워크 관리자에게 관련 정보를 문의하세요.

만약, 제품에 TCP/IP 프로토콜 환경설정이 되어있다면, SyncThru Web Service 에서 무선 네트워크 환경 설정하기로 이동하세요.

무선 네트워크 환경

- 인프라스트럭처 모드 (Infrastructure mode): 인프라스트럭처 모드는 무선 라우터 또는 액세스 포인트 (Access Point) 가 구성된 가정이나 사무실에서 가장 일반적으로 사용되는 무선 네트워크 환경입니다. 모든 컴퓨터와 네트워크상에 연결된 장치들이 공통 로컬 영역 네트워크 (LAN) 에 연결됩니다.

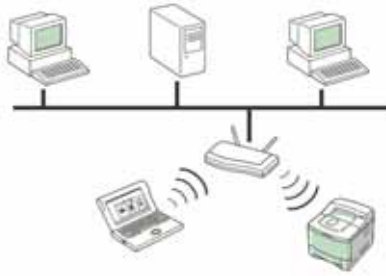

- Ad-hoc 모드 (Ad-hoc mode): Ad-hoc 모드는 피어투피어 네트워크 환경을 제공합니다. Ad-hoc 모드에서는 액세스 포인트 (Access Point) 를 사용하지 않고 무선 장치와 컴퓨터가 서로 직접 통신을 합니다.



네트워크 설정값 페이지 인쇄하기

네트워크 기능과 관련해 설정된 여러가지 값들이 포함된 정보 페이지를 인쇄할 수 있습니다. 이 페이지를 보고 현재 설정된 상태를 확인한 후, 사용 환경에 필요한 네트워크 설정값들을 변경하세요.

1 조작부의 [메뉴] 버튼을 누르고 [OK] 버튼을 누르세요.

2 [◀] 또는 [▶] 버튼을 눌러 '네트워크' 가 나타나면 [OK] 버튼을 누르세요.

3 [◀] 또는 [▶] 버튼을 눌러 '네트워크정보'가 나타나면 [OK] 버튼을 누르세요.

4 [◀] 또는 [▶] 버튼을 눌러 '예'가 나타나면 [OK] 버튼을 누르세요. 네트워크 설정값 페이지가 인쇄됩니다.

- 예) MAC Address : 00:15:99:41:A2:78
IP Address : 192.0.0.192

IP 주소 설정하기

제품을 네트워크 환경에서 사용하려면 먼저 IP 주소를 설정해야 합니다. 대부분의 경우 새 IP 주소는 DHCP 등의 자동 할당 서버에 의해 자동으로 할당이 됩니다. 보안상의 이유로 기업의 인트라넷에서는 고정 IP를 활용하며, 그 경우에는 수동으로 IP 주소를 설정해야만 합니다.

- DHCP IP 할당 : 제품을 네트워크에 연결하고 DHCP 서버가 제품을 IP 주소를 할당할 때까지 잠시만 기다리세요. 그런다음 네트워크 설정값 페이지를 인쇄하세요. 네트워크 설정값 페이지에 IP 주소가 변경되었다면 새 IP 주소가 할당이 된 것입니다.
- 고정 IP 할당 : 컴퓨터에서 제품의 IP를 변경하려면 SetIP 프로그램을 사용하세요. 제품의 조작부에서 IP 주소를 변경할 수도 있습니다.



제품이 설치되어있는 곳의 네트워크 환경 설정을 모르신다면, 네트워크 관리자에게 관련 정보를 문의하세요.

참고

조작부에서 입력하기

1 조작부의 [메뉴] 버튼을 누르고 [OK] 버튼을 누르세요.

2 [◀] 또는 [▶] 버튼을 눌러 '네트워크'가 나타나면 [OK] 버튼을 누르세요.

3 'TCP/IP'가 나타나면 [OK] 버튼을 누르세요.

4 [◀] 또는 [▶] 버튼을 눌러 '고정 IP'가 나타나면 [OK] 버튼을 누르세요.

5 [◀] 또는 [▶] 버튼을 눌러 'IP 주소'가 나타나면 [OK] 버튼을 누르세요.

6 [◀] 또는 [▶] 버튼을 눌러 IP 주소의 첫번째 자리를 입력하고 [OK] 버튼을 누르세요. 두번째, 세번째, 네번째 자리도 동일한 방법으로 입력하면 됩니다. [◀] 또는 [▶] 버튼을 길게 누르면 10 단위씩 숫자가 변경됩니다.

- 예를들어 IP주소가 10.88.188.288이라면, 10을 입력하고 [OK] 버튼을, 88을 입력하고 [OK] 버튼을, 188을 입력하고 [OK] 버튼을, 288을 입력하고 [OK] 버튼을 누르면 됩니다.

7 IP 주소의 입력방법과 동일하게 서브넷마스크와 게이트웨이 값을 입력하세요.

- ‘저장됨’ 메시지가 화면에 나타나면 입력한 IP 주소가 제품에 저장이 되었습니다.

8 끝내려면 [정지] 버튼을 누르세요 .

SetIP 로 네트워크 설정하기

SetIP 프로그램은 네트워크 카드의 고유 번호인 MAC 주소를 이용하여 네트워크 IP 를 설정하는 프로그램입니다 . 특히 네트워크 관리자가 여러 대의 프린터를 설정해야 할 경우 유용하게 쓸 수 있습니다 .



참고

만약 네트워크 IP 를 DHCP 를 이용하여 설정하려면 Bonjour 프로그램을 사용하는 것을 권장 합니다 . 인터넷 <http://developer.apple.com/networking/bonjour/download/> 에서 사용하는 컴퓨터의 운영체제에 맞는 프로그램을 다운로드하여 화면에 나오는 설명대로 진행하면 됩니다 . 이 프로그램은 네트워크 설정값을 자동으로 변경하여 , DHCP 를 이용할 때 네트워크 상에서 매번 프린터를 설정 할 필요가 없게 해 줍니다 . 단 , 리눅스 운영체제에서는 지원하지 않습니다 .

윈도우 환경에서 SetIP 프로그램 설치하기

- 1 제공된 설치 CD 를 컴퓨터의 CD-ROM 드라이브에 넣으세요 .
- 2 윈도우 탐색기를 시작한 후 X 드라이브를 여세요 .
(X 는 CD-ROM 드라이브를 의미합니다 .)
- 3 Application 폴더에 있는 SetIP 폴더를 여세요
- 4 Setup.exe 더블클릭한 후 원하는 언어를 선택하세요 .
- 5 [확인] 을 클릭하여 프로그램 설치를 시작하세요 .

윈도우 환경에서 SetIP 프로그램 사용하기

- 1 제품과 함께 제공된 크로스 LAN 케이블을 컴퓨터와 제품에 연결하세요 .
- 2 방화벽이 설정되어 있다면 , SetIP 프로그램 사용을 위해 방화벽 설정을 잠시만 꺼 주세요 .
• [제어판] → [보안 센터] → [Windows 방화벽] 에서 [사용 안 함] 을 선택하세요 .
- 3 네트워크 정보 페이지를 인쇄하여 MAC Address (하드웨어 주소) 를 확인하세요 . ▶ 146 쪽 참조
- 4 윈도우의 [시작] → [모든 프로그램] → [삼성 네트워크 프린터 유틸리티] → [SetIP] → [SetIP] 를 선택하세요 .
- 5 SetIP 화면이 나타나면  (수동 설정) 을 클릭하여 TCP/IP 속성 설정 화면을 여세요 .

6 하드웨어 주소란에 인쇄한 네트워크 정보의 MAC Address 를 입력한 다음 사용하고자 하는 IP 주소, 서브네트 마스크, 기본 게이트웨이를 입력한 후 [설정] 을 누르세요 .

- 하드웨어 주소 : 네트워크 정보 페이지에서 MAC Address 를 찾아 입력하세요 . 콜론 (:) 은 입력하지 않습니다 . 예를들어 , MAC Address 가 00:15:99:29:51:A8 이라면 0015992951A8 로 입력하면 됩니다 .
- IP 주소 : 컴퓨터에 입력되어 있는 IP 주소 값에서 마지막 번호만 변경하여 입력하세요 . 예를 들어 , 제품과 연결된 컴퓨터의 IP 주소가 192.168.1.150 이라면 , 192.168.1.151 을 IP 주소 값으로 입력하세요 .(컴퓨터와 같은 IP 주소를 입력하면 안됩니다 .)
- 서브네트 마스크 : 컴퓨터와 동일한 서브네트 마스크 값을 입력하세요 .
- 기본 게이트웨이 : 컴퓨터와 동일한 게이트웨이 값을 입력하세요 .



참고

IP 주소, 서브네트 마스크, 게이트웨이 값을 모를 경우, 네트워크 관리자에게 문의하세요 .

7 설정된 값을 확인한 후 [확인] 을 누르세요 .
자동으로 네트워크 정보 페이지가 출력됩니다 . 사용하고자 하는 네트워크 정보가 정상적으로 입력되었는지 확인하세요 .

8 프로그램을 닫기 위해 [종료] 를 누르세요 .

9 필요하다면 방화벽을 다시 설정하세요 .

맥킨토시 환경에서 SetIP 프로그램 사용하기



참고

맥킨토시 운영체제의 환경에 따라 사용 방법이 다를 수 있습니다 .

1 제품과 함께 제공된 크로스 LAN 케이블을 컴퓨터와 제품에 연결하세요 .

2 방화벽이 설정되어 있다면 , SetIP 프로그램 사용을 위해 방화벽 설정을 잠시만 꺼주세요 .

- [시스템 환경설정]→[보안]→[방화벽]에서 [들어오는 모든 연결 허용]을 선택하세요 .

3 네트워크 정보 페이지를 인쇄하여 MAC Address (하드웨어 주소) 를 확인하세요 . ▶ 146 쪽 참조

4 제품과 함께 제공된 설치용 CD 를 CD-ROM 드라이브에 넣으세요 .

5 맥킨토시 데스크탑에서 설치용 CD 아이콘을 더블 클릭하세요 .

6 [MAC_Installer] → [MAC_Printer] → [SetIP] 를 폴더를 더블 클릭하세요 .

7 SetIPApplet.html 파일을 더블 클릭하세요 .

8 인증화면이 나타나면 [신뢰] 를 클릭하면 SetIP 화면이 자동으로 열립니다 .

- SetIP 화면의 우측하단에서 화면에 나타나는 언어를 선택할 수 있습니다 .

9 SetIP 화면이 나타나면  (수동 설정) 을 클릭하여 TCP/IP 속성 설정 화면을 여세요 .

10 하드웨어 주소란에 인쇄한 네트워크 정보의 MAC Address 를 입력한 다음 사용하고자 하는 IP 주소 , 서브네트 마스크 , 기본 게이트웨이를 입력한 후 [설정] 을 누르세요 .

- 하드웨어 주소 : 네트워크 정보 페이지에서 MAC Address 를 찾아 입력하세요 . 콜론 (:) 은 입력하지 않습니다 . 예를 들어 , MAC Address 가 00:15:99:29:51:A8 이라면 0015992951A8 로 입력하면 됩니다 .
- IP 주소 : 컴퓨터에 입력되어 있는 IP 주소 값에서 마지막 번호만 변경하여 입력하세요 . 예를 들어 , 제품과 연결된 컴퓨터의 IP 주소가 192.168.1.150 이라면 , 192.168.1.151 을 IP 주소 값으로 입력하세요 .(컴퓨터와 같은 IP 주소를 입력하면 안됩니다 .)
- 서브네트 마스크 : 컴퓨터와 동일한 서브네트 마스크 값을 입력하세요 .
- 기본 게이트웨이 : 컴퓨터와 동일한 게이트웨이 값을 입력하세요 .



IP 주소 , 서브네트 마스크 , 게이트웨이 값을 모를 경우 , 네트워크 관리자에게 문의하세요 .

참고

11 설정된 값을 확인한 후 [OK] 을 누르세요 . 성공 화면이 나타나면 [확인] 을 누르세요 . 자동으로 네트워크 정보 페이지가 출력됩니다 . 사용하고자 하는 네트워크 정보가 정상적으로 입력되었는지 확인하세요 .

12 설정이 끝나면 SetIP 프로그램을 닫아 주세요 .

SyncThru Web Service 에서 무선 네트워크 환경 설정하기

무선 네트워크 환경에서 제품을 사용하려면 필요한 값들을 바르게 설정해야 합니다 . 이때 제품에 내장되어 있는 SyncThru Web Service 를 사용하여 이 값들을 설정할 수 있습니다 . 이 장에서는 SyncThru Web Service 에서 설정할 수 있는 802.11 b/g 네트워크 변수에 관한 기본적인 정보를 제공합니다 . 무선 네트워크를 사용하기 위한 기본 설정값에는 SSID, 동작모드 , WPA 공유 키 등이 있으며 , 기본적인 설정값을 복원할 수도 있습니다 .



참고

만일 무선 네트워크 환경에 대해 모른다면 , 네트워크 관리자에게 문의하세요 .

마법사에서 설정하기

- 1 인터넷 익스플로러 같은 웹 브라우저를 실행하세요 .
- 2 웹 브라우저의 주소란에 제품에 입력한 새로운 IP 주소를 입력한 뒤 [확인] 키 또는 [Go] 를 클릭하세요 . 예를들어 , 제품에 입력한 IP 주소가 192.168.1.133 이라면 아래의 그림처럼 입력하세요 .



- 3 [네트워크 설정] 을 클릭하고 [무선] 을 클릭하세요 .



- 4 [무선설정] 의 [마법사] 를 선택하고 [다음] 을 클릭하세요 .

5 [SSID 설정] 의 [네트워크 이름 (SSID)] 을 선택하고 [다음] 을 클릭하세요 .

- 네트워크 이름(SSID): 네트워크 이름(SSID)은 무선 네트워크를 구별하는 이름입니다 . 액세스 포인트와 특정 무선 네트워크로 연결을 시도하는 무선 장치는 같은 네트워크 이름 (SSID) 을 사용해야 합니다 . 네트워크 이름 (SSID) 은 대소문자를 구별하므로 입력할 때는 주의 하세요 .
- 동작모드 : 동작모드는 무선 연결의 형태를 뜻합니다 .
 - Ad-hoc: 피어투피어 환경에서 무선 장치가 서로 직접 통신하도록 합니다 .
 - InfraStructure: 액세스 포인트를 통해서 무선 장치가 서로 통신하도록 합니다 .

6 [다음] 을 클릭하세요 . [무선 설정 확인] 화면에서 [보안 설정 없음] 이 나타나면 8 번 단계로 이동하세요 .

7 만약 보안 설정 화면이 나타나면 암호를 입력 후 [다음] 을 클릭하세요 .

- 암호를 모를 경우 네트워크 관리자에게 문의하세요 .

8 무선 네트워크 설정 내용을 확인 후 [적용] 을 클릭하세요 .

9 무선 네트워크 설정이 적용되었다는 메시지가 나타나면 [확인] 을 클릭하세요 .



[동작 모드] 가 [InfraStructure] 라면 , 무선 네트워크 환경 설정을 완료 한 후 반드시 제품에 연결된 네트워크 케이블을 제거해 주세요 . 무선 네트워크 환경이 활성화 됩니다 .

참고

사용자 정의 설정하기

1 인터넷 익스플로러 같은 웹 브라우저를 실행하세요 .

2 웹 브라우저의 주소란에 제품에 입력한 새로운 IP 주소를 입력한 뒤 [확인] 키 또는 [Go] 를 클릭하세요 .
예를들어 , 제품에 입력한 IP 주소가 192.168.1.133 이라면 아래의 그림처럼 입력하세요 .

http://192.168.1.133/

3 [네트워크 설정] 을 클릭하고 [무선] 을 클릭하세요 .

4 [무선설정] 의 [사용자지정] 을 선택하고 [다음] 을 클릭하세요 .

5 [네트워크 설정] 의 [검색목록] 에서 SSID 를 선택하세요 .

- 만약 검색목록에서 원하는 SSID 를 찾을 수 없다면 [새로고침] 을 클릭하여 검색목록에서 다시 선택하거나 , [새로운 SSID 입력] 란에 사용하려는 SSID 를 직접 입력할 수도 있습니다 .

6 [네트워크 설정] 의 [동작모드] 를 선택하세요 .

- Ad-hoc: 피어투피어 환경에서 무선 장치가 서로 직접 통신하도록 합니다 .
- InfraStructure: 액세스 포인트를 통해서 무선 장치가 서로 통신하도록 합니다 .

7 [네트워크 설정] 의 [동작모드] 를 Ad-hoc 으로 선택했다면 [Ad-hoc 채널] 에서 채널을 선택하세요 .

- [자동 설정] 을 선택하면 자동적으로 채널을 조정합니다 . 대부분의 경우 채널을 직접 선택할 필요는 없습니다 .

8 [보안설정] 의 인증 방법 및 암호화를 선택하세요 .

- 인증방법에 따라 암호화는 달라집니다 .

9 [네트워크 암호설정] 의 네트워크 암호를 입력하고 한번 더 입력하세요 .

- 네트워크 암호는 반드시 별도 저장해 주세요 .
무선 네트워크 환경으로 연결시 필요합니다 .
- 보안설정 및 네트워크설정에 따라 암호 입력은 필요하지 않을 수 있습니다 .

10 [다음] 을 클릭하세요 .

11 [무선 설정 확인] 화면이 나타나면 무선 네트워크 설정 내용을 확인 후 [적용] 을 클릭하세요 .

12 [확인] 을 클릭하세요 .



참고

[동작 모드] 가 [InfraStructure] 라면 , 무선 네트워크 환경 설정을 완료 한 후 반드시 네트워크 케이블을 제거해 주세요 . 무선 네트워크 환경이 활성화 됩니다 .

리눅스에서 사용하기

프린터 소프트웨어를 설치하려면 Samsung 웹사이트에서 Linux 소프트웨어 패키지를 다운로드해야 합니다. 소프트웨어를 설치하려면 아래 절차를 수행하세요.

프로그램 설치하기

설치전 컴퓨터 환경 확인하기

호환 가능한 OS	<ul style="list-style-type: none">• RedHat 8.0, 9.0 (32 bit)• RedHat Enterprise Linux WS 4, 5 (32/64 bit)• Fedora Core 1~7 (32/64 bit)• Mandrake 9.2 (32 bit), 10.0, 10.1 (32/64 bit)• Mandriva 2005, 2006, 2007 (32/64 bit)• SuSE Linux 8.2, 9.0, 9.1 (32 bit)• SuSE Linux 9.2, 9.3, 10.0, 10.1, 10.2 (32/64 bit)• SuSE Linux Enterprise Desktop 9, 10 (32/64 bit)• Ubuntu 6.06, 6.10, 7.04 (32/64 bit)• Debian 3.1, 4.0 (32/64 bit)
하드웨어 (권장사항)	<ul style="list-style-type: none">• 팬티엄 IV 2.4 GHz (IntelCore2) 이상• RAM 512MB 이상 (1024 MB 권장)• HDD 1GB 이상
소프트웨어	<ul style="list-style-type: none">• Linux Kernel 2.4 이상• Glibc 2.2 이상• CUPS• SANE



큰 이미지를 스캔하려면 300 MB 이상의 Swap 파티션이 설정되어 있어야 합니다.

참고

설치하기

- 제품과 컴퓨터를 연결하세요. ▶ 34 쪽 참조
- 전원 코드를 연결하고 전원 스위치를 켭니다. ▶ 36 쪽 참조

- 1 'Administrator Login' 화면이 나타나면 Login란에 'root'를 입력하고 시스템 비밀번호를 입력하세요.



- 프린터 드라이버를 설치하려면 super user로서 로그인해야 합니다.
- 관리자 권한이 없다면 시스템 관리자에게 문의하세요.

참고

- 2 Samsung 웹사이트에서 Unified Linux Driver 패키지를 다운로드하여 압축을 푸세요.

3 바탕화면 하단의  아이콘을 클릭하세요 . Terminal screen 이 나타나면 다음을 입력하세요 .

- CD-ROM 이 secondary master 이고 마운트 위치가 mnt/cdrom 이라면 ,
[root@localhost root]#mount -t iso9660/dev/hdc/mnt/cdrom
[root@localhost root]#cd /mnt/cdrom/Linux
[root@localhost root]#./install.sh



참고

그래픽 인터페이스를 사용하지 않거나 소프트웨어를 설치할 수 없는 경우에는 텍스트 모드에서 드라이버를 사용해야 합니다 . 단계 3~4 를 수행한 후 Terminal 화면에 표시되는 지시를 따르세요 .

4 [Install] 을 클릭하세요 .

5 [Next] 를 클릭하세요 .



6 설치가 끝나면 [Finish] 를 클릭하세요 .

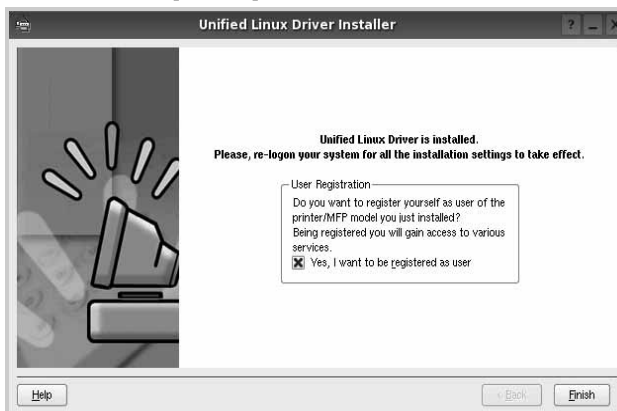



참고

- 텍스트 모드에서 드라이버 설치하기
만약 그래픽 환경에서 설치가 되지 않을 때는 텍스트 모드로 설치 할 수 있습니다 .
단계 1 에서 단계 3 까지 하고 터미널 화면을 열어 아래와 같이 입력한 다음 터미널 화면
지시대로 따라하세요 . 드라이버 설치가 완료 됩니다 .
[root@localhost Linux]# ./install.sh
- 텍스트 모드에서 드라이버 삭제하기
터미널 화면을 열어 아래와 같이 입력한 다음 터미널 화면 지시대로 따라하세요 .
드라이버가 삭제됩니다 .
[root@localhost Linux]# ./uninstall.sh

프로그램 삭제하기

프로그램 삭제하기

- 1 'Administrator Login' 화면이 나타나면 Login 란에 'root' 를 입력하고
시스템 비밀번호를 입력하세요 .



참고

- 프린터 드라이버를 설치하려면 super user 로서 로그인해야 합니다 .
- 관리자 권한이 없다면 시스템 관리자에게 문의하세요 .

- 2 바탕화면 하단의  아이콘을 클릭하세요 . Terminal screen 이 나타나면 다음을
입력하세요 .

- CD-ROM 이 secondary master 이고 마운트 위치가 mnt/cdrom 이라면 ,
[root@localhost root]#mount -t iso9660/dev/hdc/mnt/cdrom
[root@localhost root]#cd /mnt/cdrom/Linux
[root@localhost root]#./uninstall.sh

- 3 [Uninstall] 을 클릭하세요 .

- 4 [Next] 를 클릭하세요 .

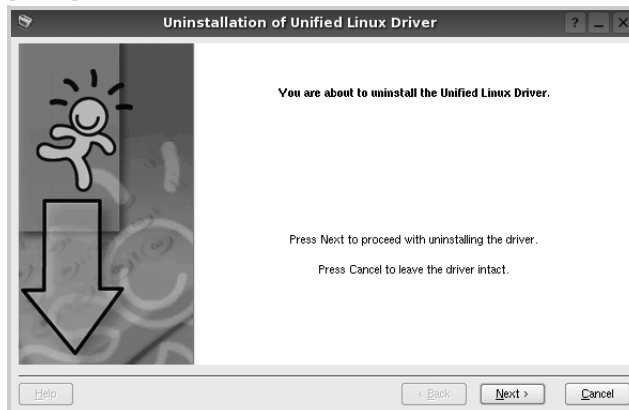

- 5 [Finish] 를 클릭하세요 .

SetIP 로 네트워크 설정하기

SetIP 프로그램은 네트워크 카드의 고유 번호인 MAC 주소를 이용하여 네트워크 IP 를 설정하는 프로그램입니다 . 특히 네트워크 관리자가 여러 대의 프린터를 설정해야 할 경우 유용하게 쓸 수 있습니다 .

SetIP 프로그램은 프린터 드라이버 설치시 자동으로 설치됩니다 .

SetIP 프로그램 사용하기

- 1 네트워크 정보 페이지를 인쇄하여 MAC Address (하드웨어 주소) 를 확인하세요 . ▶ 208 쪽 참조
- 2 /opt/Samsung/mfp/share/utlis/ 를 열어주세요 .
- 3 SetIPApplet.html 파일을 더블 클릭하세요 .
- 4 SetIP 화면이 나타나면  (수동 설정) 을 클릭하여 TCP/IP 속성 설정 화면을 여세요 .
- 5 하드웨어 주소란에 인쇄한 네트워크 정보의 MAC Address 를 입력한 다음 사용하고자 하는 IP 주소 , 서브네트 마스크 , 기본 게이트웨이를 입력한 후 [설정] 을 누르세요 .



참고

MAC Address 의 콜론 (:) 은 입력되지 않습니다 .

- 6 자동으로 네트워크 정보 페이지가 출력됩니다 . 사용하고자 하는 네트워크 정보가 정상적으로 입력되었는지 확인하세요 .
- 7 프로그램을 닫아주세요 .

Unified Driver Configurator 사용하기

Unified Driver Configurator 는 제품을 구성하기 위해 제공되는 기본적인 프로그램입니다 .
Unified Driver Configurator 를 이용해 제품의 프린터 및 스캐너 기능을 설정할 수 있고 인쇄 및 스캔 포트를 하나의 I/O 채널로 사용하기 위한 옵션을 설정할 수도 있습니다 .

Unified Linux 드라이버가 바르게 설치되면 Unified Driver Configurator 프로그램 실행 아이콘이 바탕화면에 자동으로 나타납니다 .

Unified Driver Configurator 열기

- 1 바탕화면에서 Unified Driver Configurator 아이콘을 더블 클릭하거나 [시작] 메뉴에서 [Samsung MFP] → [Unified Driver Configurator Configurator] 를 선택하세요 .
- 2 화면 오른쪽에 있는 각 버튼을 클릭해 필요한 화면을 연 후 항목을 설정하세요 .

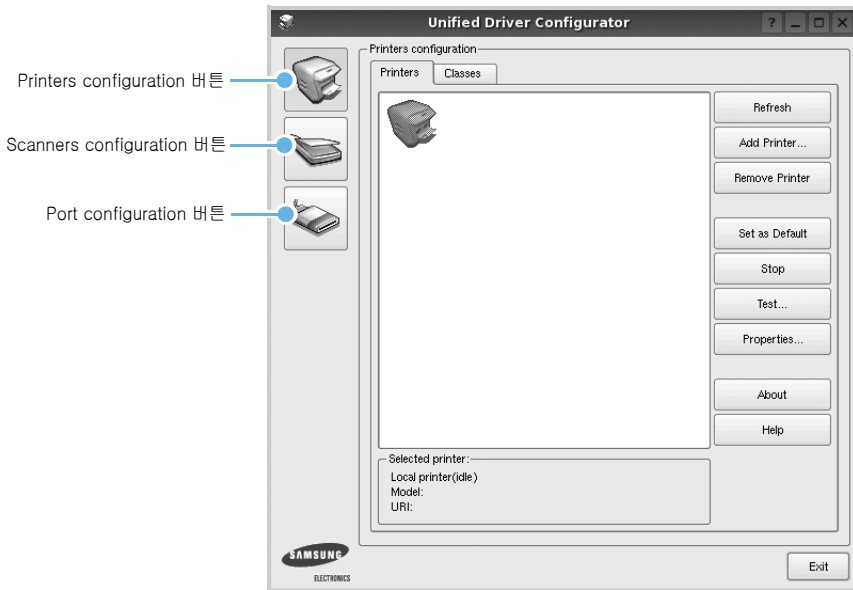

- 온라인 도움말을 사용하려면 [Help] 를 클릭하세요 .

- 3 설정이 끝나면 [Exit] 를 클릭해 화면을 닫으세요 .

Printers configuration 화면 사용하기

프린터 기능을 설정할 수 있는 Printers configuration 화면에는 [Printers] 탭과 [Classes] 탭이 있습니다.

Printers 탭

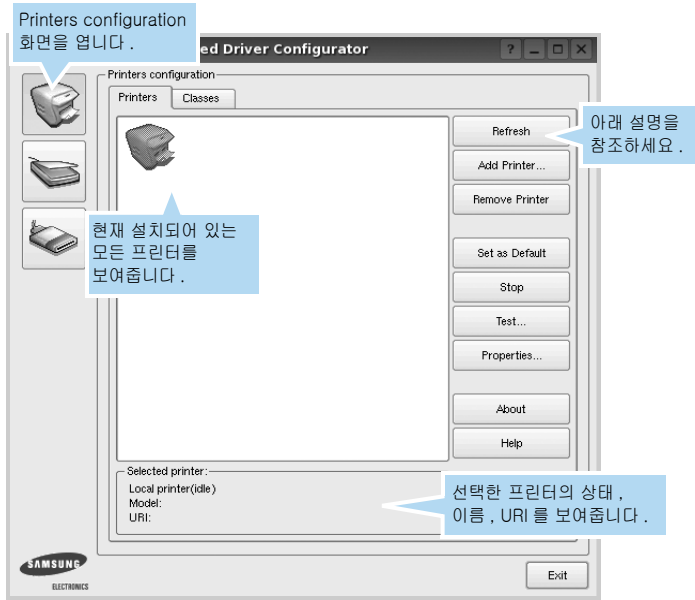

다음과 같은 버튼을 사용할 수 있습니다.

- **Refresh** : 설치된 프린터 목록을 갱신합니다 .
- **Add Printer** : 새 프린터를 추가할 수 있습니다 .
- **Remove Printer** : 프린터를 삭제할 수 있습니다 .
- **Set as Default** : 선택한 프린터를 기본 프린터로 설정합니다 .
- **Stop/Start** : 프린터 작업을 멈추거나 시작합니다 .
- **Test** : 선택한 프린터로 시험페이지를 인쇄합니다 .
- **Properties** : 프린터의 설정 환경을 확인하거나 바꿀수 있습니다 . ▶ 162 쪽 참조

Classes 탭

사용할 수 있는 프린터 클래스 목록을 보여줍니다 .

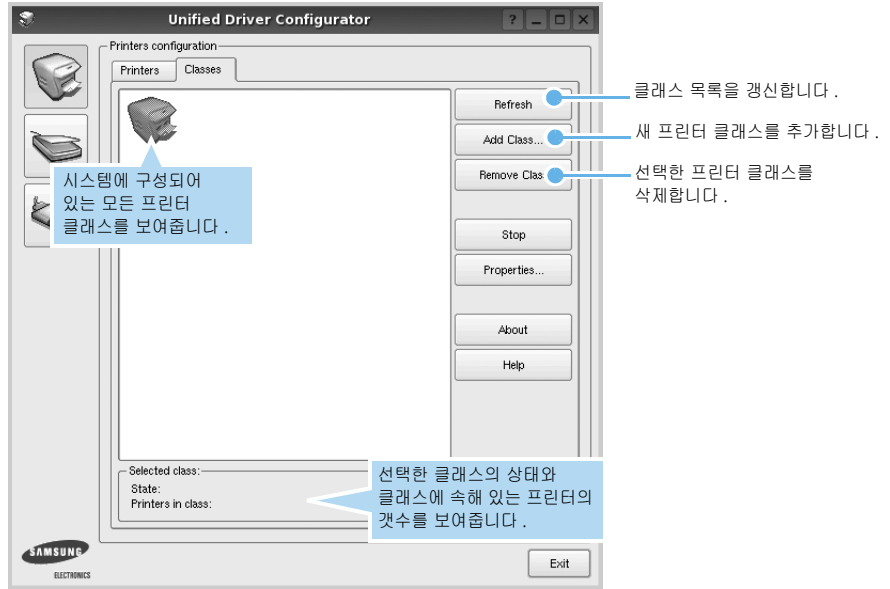

Scanners configuration 화면 사용하기

이 화면에서는 설치되어 있는 스캐너 목록을 볼 수 있고 각 스캐너의 작업상태를 확인할 수 있습니다 . 또한 이미지를 스캔할 수 있습니다 .

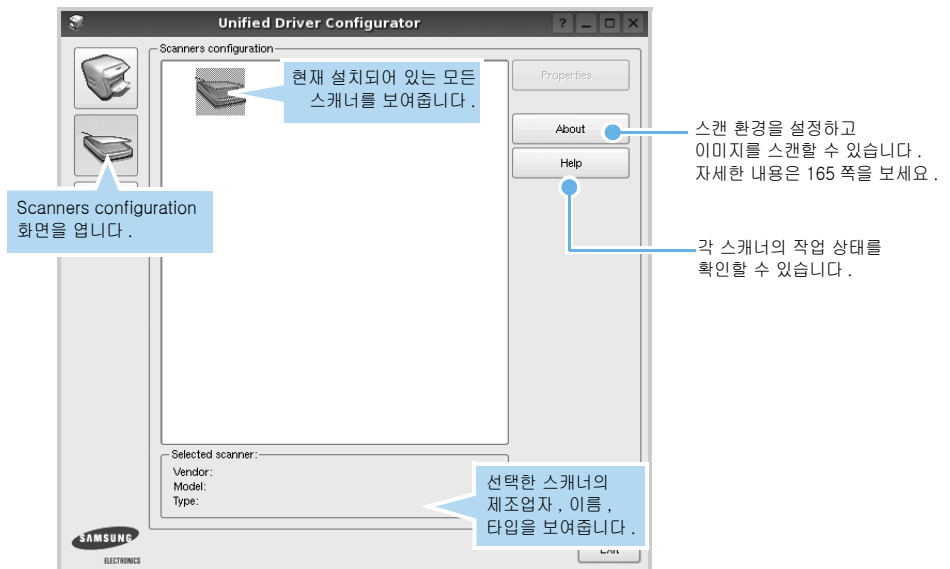

Port configuration 화면 사용하기

이 화면에서는 포트 목록을 볼 수 있고 각 포트의 상태를 확인할 수 있습니다.

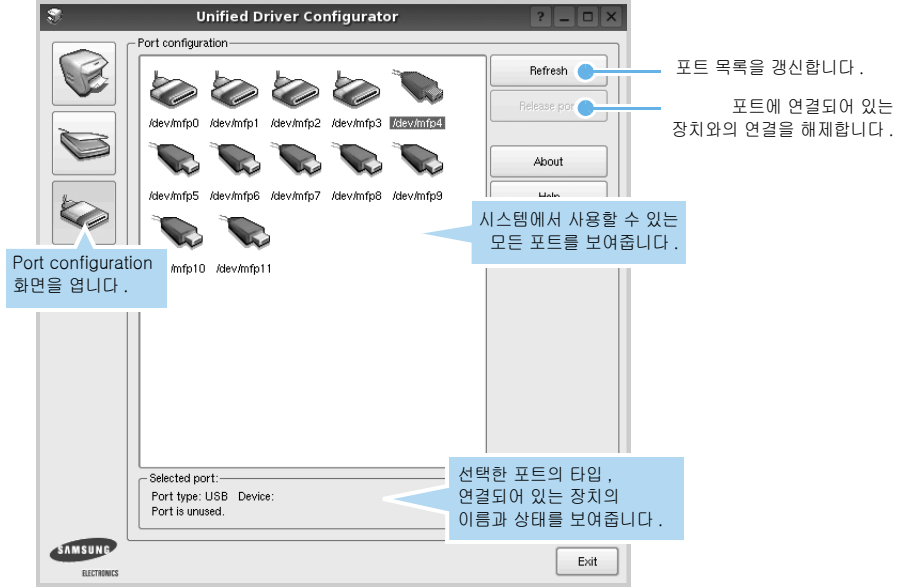

참고

인쇄 포트와 스캐너 포트 공유

본 제품은 인쇄 포트와 스캔 포트를 하나로 사용합니다. 프린터 드라이버를 설치할 때 포트를 선택하면 스캐너 드라이버는 자동으로 이 포트를 선택하게 되고 따라서 Port configuration 화면에서 해당 포트의 상태를 확인해 보면 제품에서 인쇄 또는 스캔 작업을 하고 있는지 한번에 확인할 수 있게 됩니다.

프린터 설정하기

'Printers configuration' 화면에서 제공되는 [Properties] 버튼을 이용해 제품의 프린터 기능을 사용하기 위한 여러가지 환경을 구성할 수 있습니다 .

1 Unified Driver Configurator 를 실행하세요 .

- 프로그램이 실행되면 'Printer configuration' 화면이 자동으로 나타납니다. 필요한 경우 오른쪽에 있는 버튼을 눌러 화면을 여세요 .

2 프린터 목록에서 프린터 아이콘을 선택한 후 [Properties] 를 클릭하세요 .

- Printer Properties 화면이 열립니다 .

3 각 탭에 필요한 인쇄 환경을 설정하세요 .

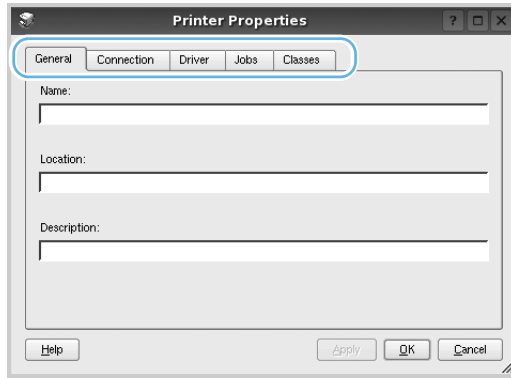

화면에 다섯개의 탭이 나타납니다 .

- **General** : 프린터의 위치와 이름을 바꿀 수 있습니다 . 이 탭에서 입력한 이름이 Printer configuration 화면의 프린터 목록에 나타나게 됩니다 .
- **Connection** : 프린터가 연결되어 있는 포트를 확인하거나 다른 포트를 선택할 수 있습니다 . 프린터를 사용하던 중에 포트를 바꿀 경우 이 탭에서 포트 설정을 새로 해주어야 합니다 .
- **Driver** : 프린터 드라이버를 확인하거나 다른 드라이버를 선택할 수 있습니다 . Options 버튼을 클릭하면 기본 장치 옵션을 설정할 수 있습니다 .
- **Jobs** : 현재 프린터에서 진행 중인 인쇄 작업 목록을 볼 수 있습니다. Cancel job 버튼을 클릭해 작업을 취소할 수 있고 Show completed jobs 를 선택하면 인쇄를 끝낸 작업도 목록에서 볼 수 있습니다 .
- **Classes** : 프린터가 속해 있는 프린터 클래스를 보여줍니다 . Add to Class 를 선택해 프린터를 다른 클래스로 지정할 수 있고 Remove from Class 를 선택해 프린터를 현재 클래스에서 삭제할 수 있습니다 .

4 [OK] 를 클릭해 설정한 값을 저장하세요 .

인쇄하기

응용프로그램에서 인쇄하기

CUPS 인쇄를 지원하는 리눅스 프로그램에서 인쇄할 수 있습니다 .

- 1 사용 중인 응용프로그램의 [File] 메뉴에서 [Print] 를 선택하세요 .
- 2 lpr 을 사용해서 [Print] 를 선택하세요 .
- 3 LPR GUI 화면이 열리면 프린터 목록에서 프린터를 선택하고 [Properties] 를 클릭하세요 .

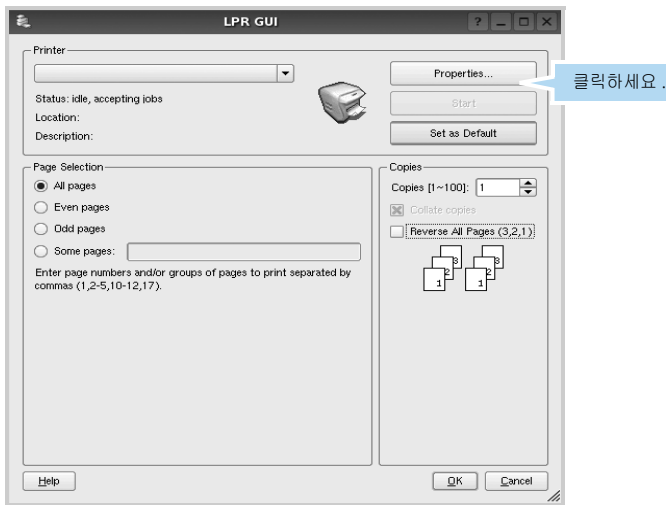

- 4 탭에서 필요한 항목을 사용해 인쇄 환경을 설정하세요 .

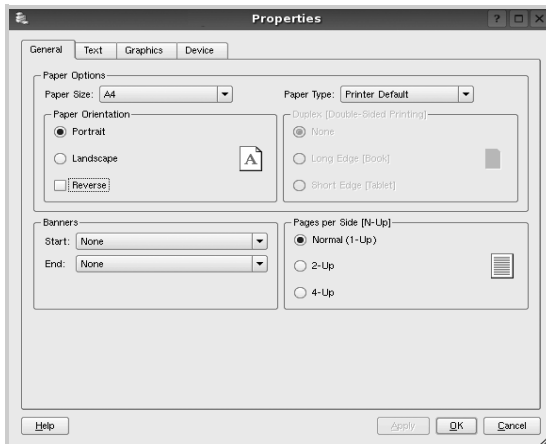

아래와 같은 네개의 탭을 사용해 인쇄 환경을 설정할 수 있습니다 .

- **General** : 용지 크기, 용지 종류, 인쇄 방향을 설정할 수 있고 양면 인쇄, 문서 처음과 마지막에 배너페이지 추가하기, 한장 당 인쇄할 페이지 수 등을 설정할 수 있습니다 .

- **Text** : 페이지 여백을 설정하거나 글자간, 컬럼 같은 텍스트 옵션을 설정할 수 있습니다.
- **Graphics** : 컬러, 이미지 크기, 이미지 위치 조정과 같은 이미지 파일을 인쇄할 때 사용되는 옵션을 설정할 수 있습니다.
- **Device** : 인쇄 해상도, 용지 공급원, 인쇄된 용지 배출 위치를 설정할 수 있습니다.

5 [OK] 를 클릭해 설정한 값을 저장하세요 .

6 [OK] 를 클릭하세요 .

- 인쇄가 시작되고 'Printing' 화면이 나타나 인쇄가 진행되는 과정을 보여줍니다 .
인쇄를 취소하려면 [Cancel] 을 클릭하세요 .

명령어로 인쇄하기

CUPS 방식 (명령어 입력 방식) 을 이용해 여러가지 종류의 파일을 인쇄할 수 있습니다 . 이 방식은 CUPS lpr 유틸리티에서 지원하는 것으로 Unified Linux 드라이버에서는 사용하기 쉬운 Samsung LPR 프로그램을 사용합니다 .

1 Linux Shell 명령어 창에 `lpr [file_name]` 을 입력하고 [Enter] 키를 누르세요 .

- lpr 만 입력하고 [Enter] 키를 누르면 'Select file(s) to print' 화면이 나타납니다 . 인쇄할 파일을 선택하고 [Open] 을 클릭하세요 .

2 'Samsung LPR' 화면에서 프린터를 선택하고 인쇄환경을 설정하세요 .
자세한 내용은 163 쪽을 참조하세요 .

3 [OK] 를 클릭하세요 .

- 인쇄가 시작됩니다 .

스캔하기

Unified Driver Configurator 프로그램의 'Scanners configuration' 화면을 이용해 문서를 스캔할 수 있습니다 .

1 바탕화면에 있는 [Unified Driver Configurator] 아이콘을 더블 클릭하세요 .

2  버튼을 클릭하여 'Scanners configuration' 화면을 여세요 .

3 목록에서 스캐너를 선택하세요 .

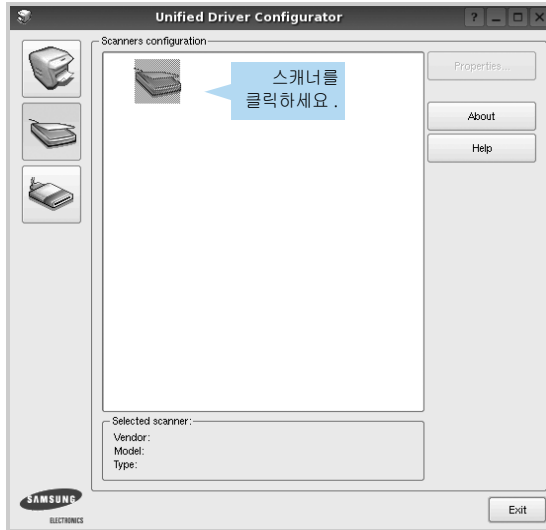

- 하나의 스캐너만 연결되어 있다면 목록에서 자동으로 선택됩니다 . 스캐너가 둘 이상 연결되어 있고 한 스캐너에서 이미 작업 중이더라도 다른 스캐너를 선택해서 동시에 두 개 이상의 스캔 작업을 진행할 수 있습니다 .



참고

목록에 나타나는 스캐너의 이름은 실제 스캐너의 이름과 다를 수 있습니다 .

4 [Properties] 를 클릭하세요 .

5 스캔할 원본을 원고 스캔 유리면에 놓습니다 .

6 [Preview] 를 클릭하세요 .

- 이미지가 미리보기 화면에 나타납니다 .

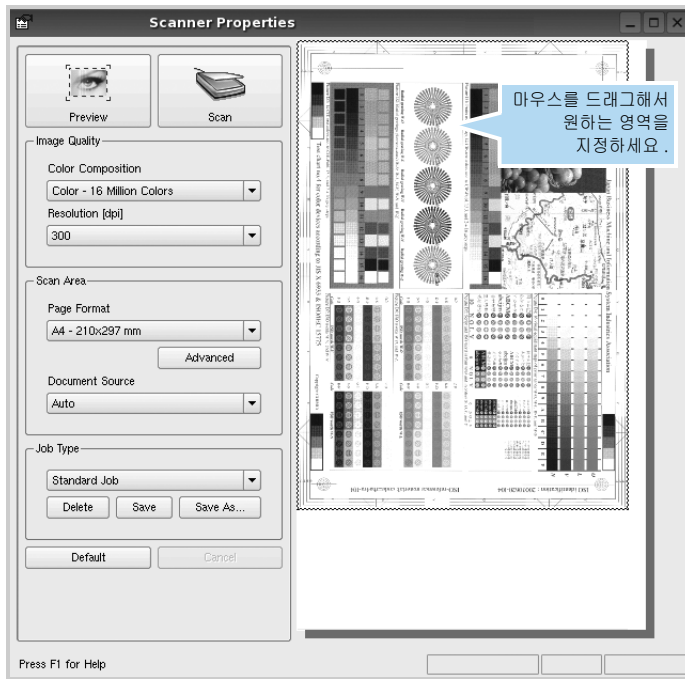

7 스캔 환경을 설정하세요 .

- **Image Quality** : 이미지 컬러와 해상도를 설정할 수 있습니다 .
- **Scan Area** : 페이지 크기를 선택할 수 있습니다 . 원하는 크기를 직접 입력하려면 [Advanced] 를 클릭하세요 .



참고

- 스캔 환경 설정값을 저장해 두었다가 불러오기할 수 있습니다 . 자세한 내용은 167 쪽을 참조하세요 .
- 기본값으로 되돌리려면 [Default] 를 클릭하세요 .

8 설정이 끝나면 [Scan] 을 클릭하세요 .

- 화면 아랫쪽에 상태막대가 나타나 스캔 과정을 보여줍니다 . 스캔을 취소하려면 [Cancel] 을 클릭하세요 .

9 Image Manager 화면이 열리고 스캔받은 이미지가 나타납니다.

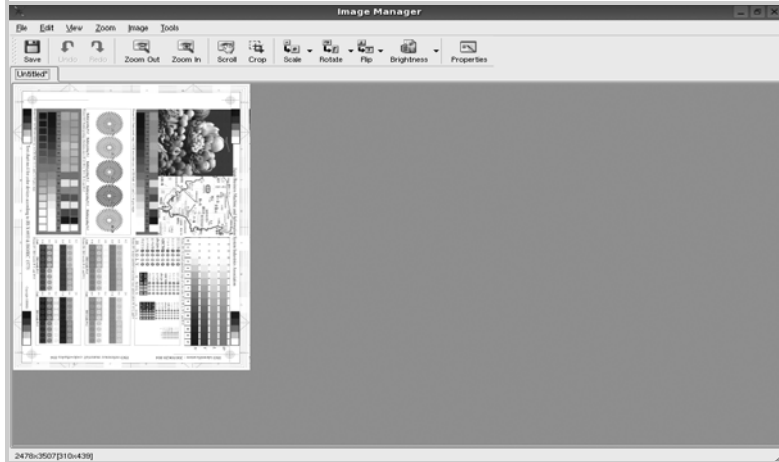

- 이미지 툴을 사용해 스캔된 이미지를 수정할 수 있습니다. 자세한 방법은 168 쪽을 참조하세요.

10 [Save] 를 클릭하세요.

11 이미지가 저장될 파일 디렉토리를 선택하고 파일 이름을 입력하세요.

12 [Save] 를 클릭하세요.

미리 저장된 스캔 환경 설정 사용하기

스캔 옵션 설정값을 저장해 두었다가 다음 스캔 작업시 불러오기해서 사용할 수 있습니다.

스캔 환경 설정 미리 저장하기

1 'Scanner Properties' 화면에서 각 스캔 환경을 설정하세요.

2 [Save As] 를 클릭하세요.

3 목록에 나타날 설정값의 이름을 입력하고 [OK] 를 클릭하세요.

- 설정값이 'Job Type' 목록에 추가됩니다.

저장해둔 환경 설정 자동선택하기

저장해둔 스캔 환경 설정값이 다음 스캔 작업시 자동으로 선택되도록 지정해둘 수 있습니다.

1 'Job Type' 목록에서 원하는 설정값 항목을 선택하세요.

2 [Save] 를 클릭하세요.

- 'Scanner Properties' 화면을 열면 지정된 설정값이 자동으로 선택됩니다.

저장해둔 환경 설정 삭제하기





- 1 'Job Type' 목록에서 원하는 설정값 항목을 선택하세요.
- 2 [Delete] 를 클릭하세요.

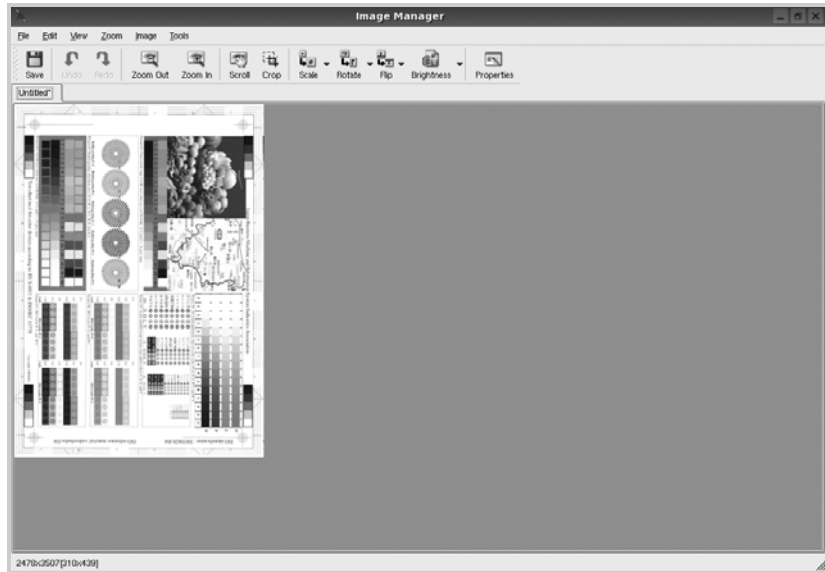





Image Manager 사용하기

이미지가 스캔된 후 Image Manager 프로그램이 자동으로 실행되어 여러가지 메뉴와 툴을 이용해 스캔 받은 이미지를 원하는대로 수정할 수 있습니다.



다음과 같은 도구를 사용해 이미지를 수정하세요.

도구	기능
 Save	이미지를 저장합니다.
 Undo	마지막 동작을 취소합니다.
 Redo	취소한 동작을 다시 실행합니다.
 Zoom Out	이미지를 축소합니다.
 Zoom In	이미지를 확대합니다.

도구	기능
 Scroll	이미지 화면을 이동합니다 .
 Crop	선택된 영역만 남도록 이미지를 잘라냅니다 .
 Scale	이미지 크기를 확대하거나 축소합니다 . 원하는 크기를 직접 입력하거나 배율을 입력할 수 있고 가로 또는 세로만 크기를 조정할 수 있습니다 .
 Rotate	이미지를 회전합니다 . 원하는 방향과 각도를 선택할 수 있습니다 .
 Flip	이미지를 가로 또는 세로로 대칭 이동할 수 있습니다 .
 Brightness	이미지 밝기 또는 대비를 조정할 수 있고 이미지의 색상값을 반전시킬 수 있습니다 .
 Properties	이미지에 대한 정보를 보여줍니다 .



자세한 Image Manager 프로그램 사용법은 온라인 도움말을 참조하세요 .

참고

8장 USB 메모리

USB 메모리란 ?

제품에 연결하기

이미지 스캔하여 USB 메모리에 저장하기

저장된 파일 인쇄하기

데이터 백업 , 복원하기

USB 메모리 용량 확인하기

USB 메모리 포맷하기

디지털 카메라에서 바로 인쇄하기

USB 메모리란 ?

별도의 드라이버없이 USB 포트에 연결해 바로 읽기, 쓰기, 지우기를 할 수 있는 휴대용 메모리 저장장치입니다.

제품 앞쪽에 있는 USB 포트에 이 USB 메모리를 연결하면 제품이 USB 메모리를 자동으로 인식해 다음과 같이 사용할 수 있습니다.

- 문서를 스캔해 USB 메모리에 이미지 파일을 저장할 수 있습니다.
- USB 메모리에 저장되어 있는 파일을 인쇄할 수 있습니다.
- 제품의 시스템 설정값을 백업할 수 있습니다.
- 백업한 데이터를 제품에 다시 복구할 수 있습니다.
- 저장된 스캔 이미지를 삭제할 수 있습니다.
- USB 메모리를 포맷할 수 있고 현재 사용할 수 있는 메모리 용량을 확인할 수 있습니다.

제품에 연결하기

USB 포트는 제품 앞쪽에 위치하고 있습니다. 이 포트는 USB 1.1 과 USB 2.0 메모리 전용 포트입니다.



- 제품 사용중에는 USB 메모리를 빼지 마세요. 제품에 손상을 줄 수 있습니다.
- USB 메모리 제조사에서 제공하는 다양한 부가기능 (예를 들어, 보안키, 보안영역, 부팅 디스크, 암호설정 등) 을 사용할 경우, 본 제품에는 사용하지 않도록 주의하세요. 부가기능을 사용하는 USB 메모리에 저장된 파일들을 사용할 수 없게 되거나, USB 메모리가 인식되지 않을 수 있습니다. 자세한 설명은 USB 메모리 제조사에서 제공하는 설명서를 참고하세요.
- USB 메모리의 파일 시스템에 따라 인식되지 않을 수 있습니다.
- USB 메모리의 파일 시스템에 따라 인식되지 않을 수 있습니다.
- USB 메모리는 표준 사양품 (Connector Style: A Plug Type) 을 사용하십시오.

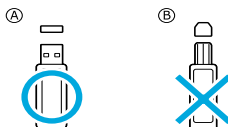

- 표준품이 아닐경우 USB 메모리가 동작하지 않을 수 있습니다.

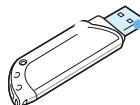

컨택터부가 금속재질로 차폐된 (shielded) 된 USB 메모리를 사용하세요.

제품 앞쪽에 있는 USB 포트에 USB 메모리를 꽂으세요.

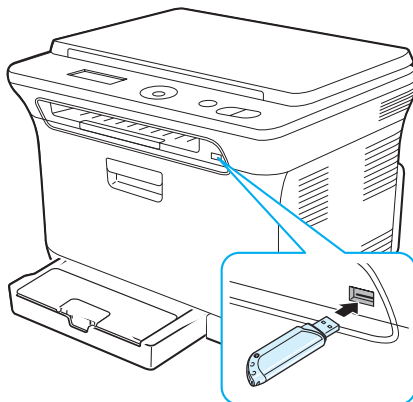

- USB 메모리를 자동으로 인식해 USB 메모리를 사용할 수 있는 상태가 됩니다.

이미지 스캔하여 USB 메모리에 저장하기

기본값으로 스캔하기

기본으로 지정된 이미지 크기, 파일 형식 등으로 스캔할 수 있습니다.



주의

USB 메모리 제조사에서 제공하는 다양한 부가기능 (예를 들어, 보안키, 보안영역, 부팅디스크, 암호설정 등) 을 사용할 경우, 본 제품에는 사용하지 않도록 주의하세요. 부가기능을 사용하는 USB 메모리에 저장된 파일들을 사용할 수 없게 되거나, USB 메모리가 인식되지 않을 수 있습니다. 자세한 설명은 USB 메모리 제조사에서 제공하는 설명서를 참고하세요.

- 1 스캔할 원본을 넣습니다. ▶ 111 쪽을 참조
- 2 USB 메모리를 제품에 연결하세요. ▶ 172 쪽 참조
 - USB 메모리를 연결하면 제품이 USB 메모리를 자동으로 인식합니다.
- 3 조작부의 [스캔 보내기] 버튼을 누르세요.
- 4 'USB 로스캔' 이 나타나면 [OK] 버튼을 누르세요.
- 5 'USB 로 스캔 준비 완료' 가 나타나면 [컬러 시작] 또는 [흑백 시작] 버튼을 누르세요.
 - 스캔이 시작되고 스캔된 이미지는 USB 메모리에 저장됩니다.
- 참고 [컬러 시작] 또는 [흑백 시작] 버튼은 단순히 스캔 시작의 의미일뿐 스캔되는 이미지의 색상을 지정하지는 않습니다. 스캔되는 이미지의 색상은 설정된 스캔 기본 환경에 따라 결정됩니다. 스캔 기본환경 선택하기를 참조하세요.
- 6 추가로 스캔 할 문서가 있다면 [◀] 또는 [▶] 버튼을 눌러 ' 예 ' 를 선택하고, 더 이상 없다면 ' 아니오 ' 를 선택하고 [OK] 버튼을 누르세요.
- 7 끝내려면 [정지 / 기능복귀] 버튼을 누르세요.

스캔 설정값 변경하기

스캔 작업을 시작하기 전에 원본의 상태나 원하는 이미지 품질에 맞게 스캔 환경 설정을 바꿀 수 있습니다 .

- 1 조작부의 [메뉴] 버튼을 누르세요 .
- 2 [◀] 또는 [▶] 버튼을 눌러 화면에 ' 스캔 메뉴 ' 가 나타나면 [OK] 버튼을 누르세요 .
- 3 ' 스캔 기능 ' 이 나타나면 [OK] 버튼을 누르세요 .
- 4 'USB 기능 ' 이 나타나면 [OK] 버튼을 누르세요 .
- 5 [◀] 또는 [▶] 버튼을 눌러 원하는 스캔 설정 항목을 선택하고 [OK] 버튼을 누르세요 .
 - 원고크기 : 이미지 크기를 설정하세요 .
 - 원고타입선택 : 원본 문서의 종류를 설정하세요 .
 - 해상도 : 이미지 해상도를 설정하세요 .
 - 스캔컬러 : 컬러 모드를 설정하세요 .
' 흑백 ' 으로 선택시에 스캔 포맷에서 'JPEG' 를 선택할 수 없습니다 .
 - 스캔포맷 : 스캔된 이미지가 저장될 포맷을 설정하세요 .
'JPEG' 으로 선택시에 스캔 컬러에서 ' 흑백 ' 을 선택할 수 없습니다 .
- 6 끝내려면 [정지 / 기능복귀] 버튼을 누르세요 .

스캔 기본값 변경하기

스캔할 때마다 설정값을 바꾸는 것이 번거롭다면 각 스캔 방법에 맞게 자주 사용하는 스캔 환경을 기본값으로 설정해 둘 수 있습니다.

- 1 조작부의 [메뉴] 버튼을 누르세요 .
- 2 [◀] 또는 [▶] 버튼을 눌러 화면에 ' 스캔 메뉴 ' 가 나타나면 [OK] 버튼을 누르세요 .
- 3 [◀] 또는 [▶] 버튼을 눌러 화면에 ' 스캔설정 ' 이 나타나면 [OK] 버튼을 누르세요 .
- 4 ' 기본값설정 ' 이 나타나면 [OK] 버튼을 누르세요 .
- 5 ' USB 기본값 ' 이 나타나면 [OK] 버튼을 누르세요 .
- 6 [◀] 또는 [▶] 버튼을 눌러 원하는 설정 항목을 선택한 뒤 [OK] 버튼을 누르세요 .
 - 원고크기 : 이미지 크기를 설정하세요 .
 - 원고타입선택 : 원본의 종류를 설정하세요 .
 - 해상도 : 이미지 해상도를 설정하세요 .
 - 스캔 컬러 : 컬러 모드를 설정하세요 .
' 흑백 ' 으로 선택시에 스캔 포맷에서 ' JPEG ' 를 선택할 수 없습니다 .
 - 스캔 포맷 : 스캔된 이미지가 저장될 포맷을 설정하세요 .
' JPEG ' 으로 선택시에 스캔 컬러에서 ' 흑백 ' 을 선택할 수 없습니다 .
- 7 다른 항목을 설정하려면 6 번의 단계를 반복하세요 .
- 8 끝내려면 [정지 / 기능복귀] 버튼을 누르세요 .

이미지 파일 삭제하기

USB 메모리에 저장되어 있는 이미지 파일을 삭제할 수 있습니다.

- 1 USB 메모리를 제품에 연결하세요 . ▶ 172 쪽 참조
 - USB 메모리를 연결하면 제품이 USB 메모리를 자동으로 인식합니다 .
- 2 조작부의 [USB 연결] 버튼을 누르세요 .
- 3 [◀] 또는 [▶] 버튼을 눌러 '파일관리'가 나타나면 [OK] 버튼을 누르세요 .
- 4 '삭제'가 나타나면 [OK] 버튼을 누르세요 .
- 5 [◀] 또는 [▶] 버튼을 눌러 삭제할 파일이나 폴더를 선택한 후 [OK] 버튼을 누르세요 .
 - 선택한 폴더에 하위 폴더가 있으면 폴더 이름 앞에 'D'가 표시됩니다
- 6 5 번 단계에서 파일을 선택했다면 2 초 동안 선택한 파일의 크기를 보여줍니다 . 7 번 단계로 가세요 .
5 번 단계에서 폴더를 선택했다면 선택한 폴더 안에 들어 있는 첫번째 파일이 화면에 나타납니다 . [◀] 또는 [▶] 버튼을 눌러 폴더 안에 들어있는 파일 중에서 삭제할 파일을 선택한 후 [OK] 버튼을 누르세요 .
- 7 삭제 확인 화면이 나타나면 [◀] 또는 [▶] 버튼을 눌러 '예'를 선택하고 [OK] 버튼을 누르세요 .
 - 선택한 파일이 삭제됩니다 .
- 8 계속 다른 파일을 삭제 하려면 4 번 부터 7 번 단계를 반복하세요 .
- 9 끝내려면 [정지 / 기능복귀] 버튼을 누르세요 .

저장된 파일 인쇄하기

USB 메모리에 저장된 파일 중에서 TIFF, BMP, JPEG 등의 형식 파일을 바로 인쇄할 수 있습니다.

지원되는 파일에 따른 사양은 다음과 같습니다.

- BMP : BMP Uncompressed
- TIFF : TIFF 6.0 Baseline
Copyright© 1988-1997, Sam Leffler
Copyright© 1991-1997, Silicon Graphics, Inc.
- JPEG : JPEG Baseline
Copyright© 1991-1998, Thomas G. Lane



주의

USB 메모리 제조사에서 제공하는 다양한 부가기능 (예를 들어, 보안키, 보안영역, 부팅디스크, 암호설정 등) 을 사용할 경우, 본 제품에는 사용하지 않도록 주의하세요. 부가기능을 사용하는 USB 메모리에 저장된 파일들을 사용할 수 없게 되거나, USB 메모리가 인식되지 않을 수 있습니다. 자세한 설명은 USB 메모리 제조사에서 제공하는 설명서를 참고하세요.

1 USB 메모리를 제품에 연결하세요. ▶ 172 쪽 참조

- USB 메모리를 연결하면 제품이 USB 메모리를 자동으로 인식합니다.

2 조작부의 [USB 연결] 버튼을 누르세요.

3 'USB 인쇄' 가 나타나면 [OK] 버튼을 누르세요.

4 [◀] 또는 [▶] 버튼을 눌러 인쇄할 파일이나 폴더를 선택하고 [OK] 버튼을 누르세요.

- 선택한 폴더에 하위 폴더가 있으면 폴더 이름 앞에 'D' 가 표시됩니다.

5 4 번 단계에서 파일을 선택했다면 6 번 단계로 가세요.

4 번 단계에서 폴더를 선택했다면 [◀] 또는 [▶] 버튼을 눌러 인쇄할 파일을 선택하고 [OK] 버튼을 누르세요.

6 [◀] 또는 [▶] 버튼 또는 숫자버튼을 눌러 원하는 인쇄 매수를 입력하세요.

7 [컬러 시작] 또는 [흑백 시작] 버튼을 누르면 선택한 파일이 인쇄됩니다.

- [컬러 시작]: 컬러 인쇄
- [흑백 시작]: 흑백 인쇄

8 다른 파일을 계속해서 인쇄하려면 [◀] 또는 [▶] 버튼을 눌러 '예' 를 선택하고 그렇지 않다면 '아니오' 를 선택하고 [OK] 버튼을 누르세요.

9 끝내려면 [정지 / 기능복귀] 버튼을 누르세요.

데이터 백업 , 복원하기

제품의 메모리에 저장되어 있는 데이터는 정전이나 저장상의 문제로 인해 지워질 수 있습니다 .
이런 경우 메모리에 저장되어 있는 데이터를 백업해 두면 데이터 손실을 방지할 수 있습니다 .
백업이 가능한 데이터는 시스템 설정값입니다 .

데이터 백업하기

- 1 USB 메모리를 제품에 연결하세요 . ▶ 172 쪽 참조
 - USB 메모리를 연결하면 제품이 USB 메모리를 자동으로 인식합니다 .
- 2 조작부의 [메뉴] 버튼을 누르고 [OK] 버튼을 누르세요 .
- 3 [◀] 또는 [▶] 버튼을 눌러 화면에 ' 시스템설정 ' 이 나타나면 [OK] 버튼을 누르세요 .
- 4 ' 제품설정 ' 이 나타나면 [OK] 버튼을 누르세요 .
- 5 [◀] 또는 [▶] 버튼을 눌러 ' 설정내보내기 ' 가 나타나면 [OK] 버튼을 누르세요 .
- 6 ' 데이터설정 ' 이 나타나면 [OK] 버튼을 누르세요 . 백업이 시작됩니다 .
 - 백업할 파일이 이미 메모리에 저장되어 있는 경우 덮어쓰기를 하려면 ' 예 ' 를 선택하고 취소하려면 ' 아니오 ' 를 선택하세요 .
- 7 끝내려면 [정지 / 기능복귀] 버튼을 누르세요 .

데이터 복원하기

- 1 USB 메모리를 제품에 연결하세요 . ▶ 172 쪽 참조
 - USB 메모리를 연결하면 제품이 USB 메모리를 자동으로 인식합니다 .
- 2 조작부의 [메뉴] 버튼을 누르고 [OK] 버튼을 누르세요 .
- 3 [◀] 또는 [▶] 버튼을 눌러 화면에 ' 시스템설정 ' 이 나타나면 [OK] 버튼을 누르세요 .
- 4 ' 제품설정 ' 이 나타나면 [OK] 버튼을 누르세요 .
- 5 [◀] 또는 [▶] 버튼을 눌러 ' 설정가져오기 ' 가 나타나면 [OK] 버튼을 누르세요 .

6 '데이터설정'이 나타나면 [OK] 버튼을 누르세요.

7 [◀] 또는 [▶] 버튼을 눌러 복원할 파일을 선택하고 [OK] 버튼을 누르세요.

8 확인 메시지가 나타나면 '예'를 선택하고 [OK] 버튼을 누르세요.

- USB 메모리에 저장되어 있던 데이터가 제품의 메모리에 저장됩니다.

9 끝내려면 [정지 / 기능복귀] 버튼을 누르세요.

USB 메모리 용량 확인하기

1 USB 메모리를 제품에 연결하세요. ▶ 172 쪽 참조

- USB 메모리를 연결하면 제품이 USB 메모리를 자동으로 인식합니다.

2 조작부의 [USB 연결] 버튼을 누르세요.

3 [◀] 또는 [▶] 버튼을 눌러 '메모리용량'이 나타나면 [OK] 버튼을 누르세요.

- 사용 가능한 메모리 용량이 화면에 표시됩니다.

4 끝내려면 [정지 / 기능복귀] 버튼을 누르세요.

USB 메모리 포맷하기

- 1 USB 메모리를 제품에 연결하세요 . 172 쪽 참조
 - USB 메모리를 연결하면 제품이 USB 메모리를 자동으로 인식합니다 .
- 2 조작부의 [USB 연결] 버튼을 누르세요 .
- 3 [◀] 또는 [▶] 버튼을 눌러 '파일관리' 가 나타나면 [OK] 버튼을 누르세요 .
- 4 [◀] 또는 [▶] 버튼을 눌러 '포맷' 이 나타나면 [OK] 버튼을 누르세요 .
- 5 포맷 확인 화면이 나타나면 [◀] 또는 [▶] 버튼을 눌러 '예' 를 선택하고 [OK] 버튼을 누르세요 .
 - USB 메모리에 저장된 모든 파일이 삭제됩니다 .
- 6 끝내려면 [정지 / 기능복귀] 버튼을 누르세요 .

디지털 카메라에서 바로 인쇄하기

PictBridge 모드가 있는 디지털 카메라 , 캠코더 , 카메라 폰 등을 컴퓨터에 연결하지 않고 제품과 직접 연결하여 사진을 인쇄할 수 있습니다 .

- 1 제품의 전원을 켜주세요 .
- 2 디지털 카메라와 함께 제공된 USB 케이블을 사용하여 디지털 카메라를 제품의 전면 USB 포트에 연결하세요 .
- 3 디지털 카메라에서 인쇄 명령을 내리세요 .



참고

- PictBridge 를 사용하여 디지털 카메라에서 직접 인쇄하기 위한 자세한 내용은 디지털 카메라와 함께 제공된 사용설명서를 참조하세요 .
- 날짜 또는 이름 인쇄를 지원하지 않습니다 .
- 인덱스 인쇄를 지원하지 않습니다 .

9장 문제 해결

용지 걸림을 막으려면
인쇄 용지가 걸린 경우
에러 메시지가 나타나는 경우
문제 해결하기

용지 걸림을 막으려면

인쇄할 용지의 종류를 바르게 선택하고 바른 방법으로 용지함에 넣기만 해도 대부분의 용지 걸림 문제는 생기지 않습니다. 용지가 자주 걸리는 편이라면 아래 내용을 읽어 주세요.

<p>용지를 급지할 때는 용지의 폭에 맞게 가이드가 조절되었는지 확인하세요. 너무 딱딱하게 조이거나 느슨하게 조이면 용지 걸림 현상이 발생할 수 있습니다. ▶ 31 쪽 참조</p>
<p>용지함에 공급할 수 있는 용지 크기와 종류, 최대 공급 수량을 지켜 주세요. 용지의 두께에 따라 급지할 수 있는 최대 매수가 차이가 날 수 있으므로 용지함을 넘지 않는 범위에서 넣어주세요. ▶ 236 쪽 참조</p>
<p>용지를 넣기 전에 용지 사이를 털거나 불면 정전기를 제거하는 데 도움이 됩니다. 시중에 판매되는 복사용지 중 정전기 방지 처리제품을 선택하는 것도 좋은 예방책입니다.</p>
<p>용지는 가지런히 정돈하여 넣고 서로 다른 종류나 다른 크기의 용지를 한 번에 넣지 않도록 주의하세요.</p>
<p>이면지를 사용하면 용지 걸림이 발생할 확률이 높아지므로 이면지를 사용할 때에는 좀 더 주의를 기울여 주세요.</p>
<p>용지를 제거하다 찢어진 경우 제품 내부에 용지의 조각 등이 남아 있을 수 있으므로 제품 내부를 청소해 주세요. ▶ 211 쪽 참조</p>
<p>라벨용지, 봉투, 두꺼운 용지 등은 수동급지로 1 장씩 넣어 인쇄해야 합니다. ▶ 66 쪽 참조</p>
<p>인쇄 중에 제품 앞덮개를 열거나 용지함을 빼지 마세요. 용지의 이동 경로가 막히게 되어 용지 걸림이 발생합니다.</p>
<p>구겨지거나 찢겨진 종이, 습기 찬 용지의 사용을 피하세요. 규격 또는 추천 용지를 사용해 주세요. ▶ 64 쪽 참조</p>
<p>사용할 용지는 고온다습하지 않은 쾌적한 장소에 보관하세요. 용지함에 넣기 전에는 가급적 포장을 벗기지 않은 상태로 보관하세요.</p>

인쇄 용지가 걸린 경우

인쇄 중 용지가 걸리면 조작부 화면에 용지가 걸린 위치를 나타내는 메시지가 나타납니다 .
인쇄를 중단하고 아래 도표를 참고하여 용지 걸림을 해결하세요



참고

■ 모델과 별매품 제공 여부에 따라 일부 메시지가 나타나지 않을 수 있습니다 .

메세지	걸린 장소	참조 페이지
용지걸림 0 도어개폐필요	용지함에서 용지가 들어가다가 걸렸습니다 .	184 쪽 , 187 쪽 참조
용지걸림 1 내부점검필요	프린터 내부에서 용지가 인쇄되는 중에 걸렸습니다 .	184 쪽 , 185 쪽 참조
용지걸림 2 내부점검필요	용지가 인쇄되어 나오면서 걸렸습니다 .	184 쪽 , 187 쪽 참조



주의

용지를 제거할 때 찢어지지 않도록 천천히 잡아 당기세요 . 핀셋과 같은 끝이 뾰족한 금속 도구를 사용하지 마세요 . 금속 부분이 제품 내부 회로에 닿으면 고장을 일으키는 원인이 될 수 있습니다 .

용지가 들어가다가 걸린 경우

1 제품의 앞덮개를 열었다 닫으세요. 걸린 용지가 자동으로 배출 됩니다.

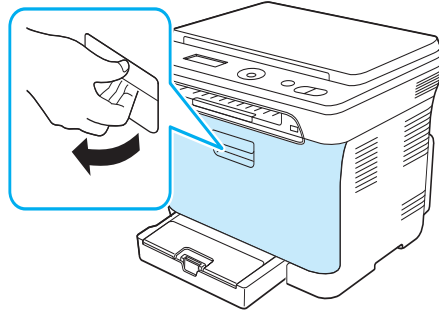

- 만일 걸린 용지가 배출되지 않는다면 2 번으로 가세요.

2 용지함을 완전히 빼내세요.

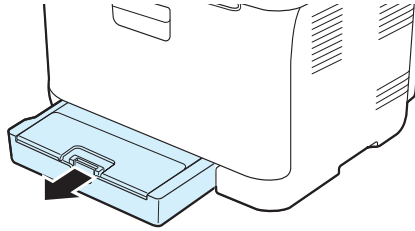

3 용지가 찢어지지 않도록 주의하여 천천히 잡아당겨 빼내세요.

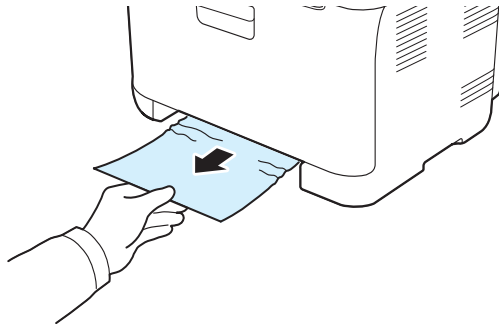

- 만일 걸린 용지를 빼내기 어렵거나 걸린 용지가 보이지 않는다면 187 쪽의 3 번으로 가세요.

4 용지함이 '찰칵' 소리가 날 때까지 프린터 안으로 밀어 넣으세요.

5 인쇄가 다시 시작됩니다.

현상부에 걸린 경우

- 1 스캔 유닛을 엽니다.

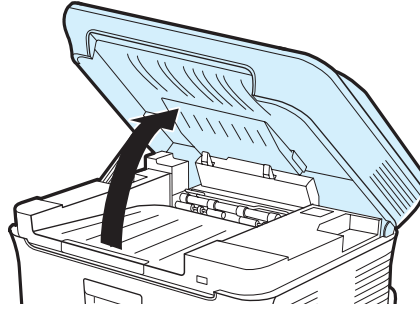

정착기 안쪽으로는 온도가 매우 뜨거워 위험합니다. 온도가 내려갈 때까지 잠시 기다렸다가 용지를 제거하도록 하세요.

주의

- 2 안쪽의 정착기 도어를 그림과 같이 살짝 올리세요.

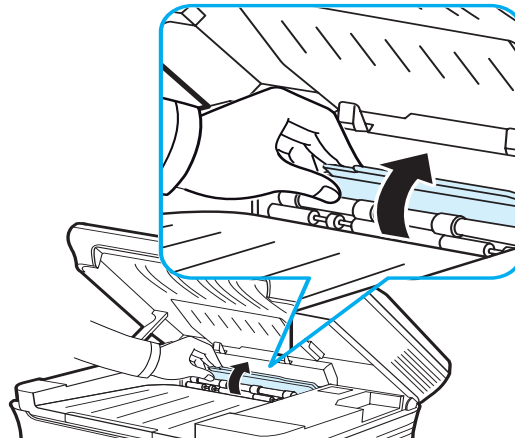

- 3 용지가 찢어지지 않도록 주의하여 천천히 빼내세요.

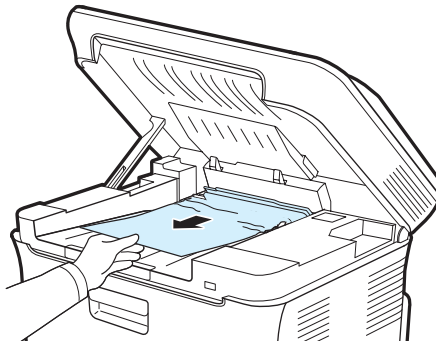

- 4 정착기 도어를 닫아주세요.

5 스캔 유니트를 손가락이 다치지 않게 조심스럽게 닫아 주세요 .

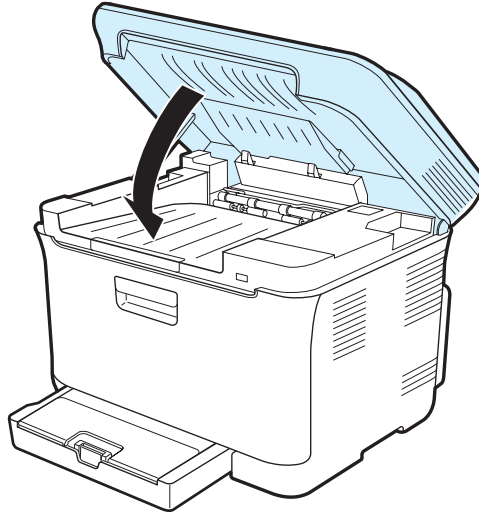

스캔 유니트가 완전히 닫히지 않으면 제품이 동작을 안할 수 있습니다 .

주의

용지가 나오다가 걸린 경우

1 제품의 앞덮개를 열었다 닫으세요. 걸린 용지가 자동으로 배출 됩니다.

2 용지가 나오다가 걸린 것이 보이면 바로 용지를 천천히 잡아 당겨 빼냅니다.

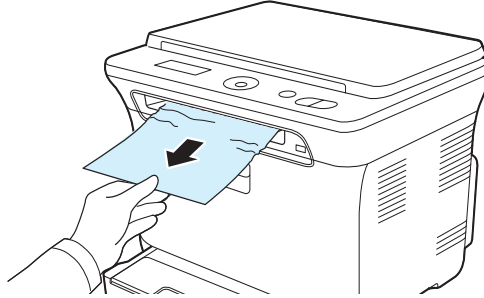

• 만일 걸린 용지가 보이지 않거나, 잘 빠지지 않는다면 3 번으로 가세요.

3 뒷덮개를 여세요.

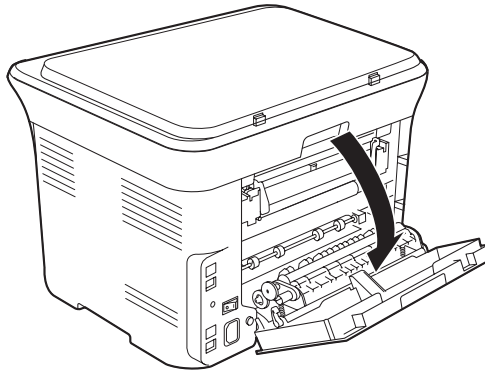

4 걸린 용지가 보인다면, 용지를 천천히 잡아당겨 빼내세요. 8 번으로 가세요.

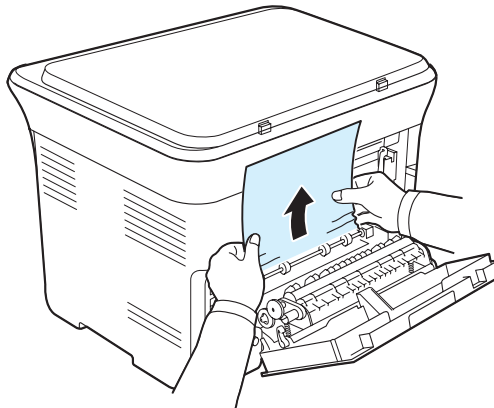

• 만약 걸린 용지가 보이지 않는다면 5 번으로 가세요.

5 양쪽의 정착기 레버를 그림과 같이 올려주세요 .

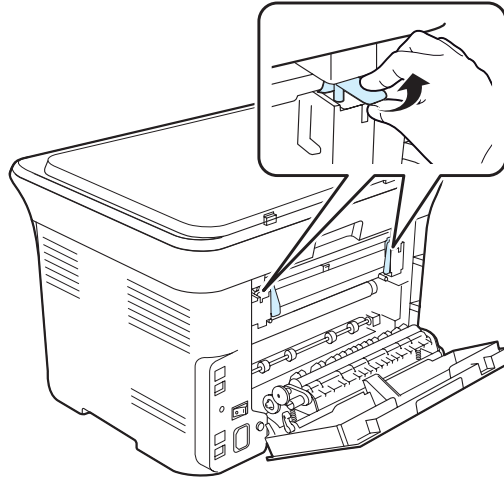

6 스캔 유닛을 엽니다 .

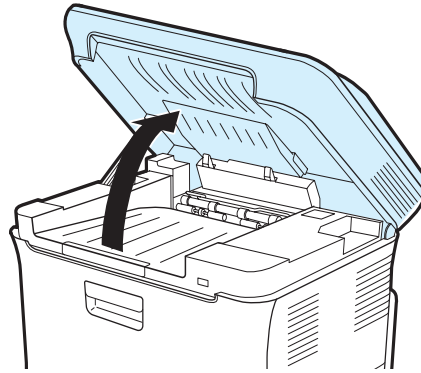

7 용지가 나오다가 걸린 것이 보이면 바로 용지를 천천히 잡아 당겨 빼냅니다 .

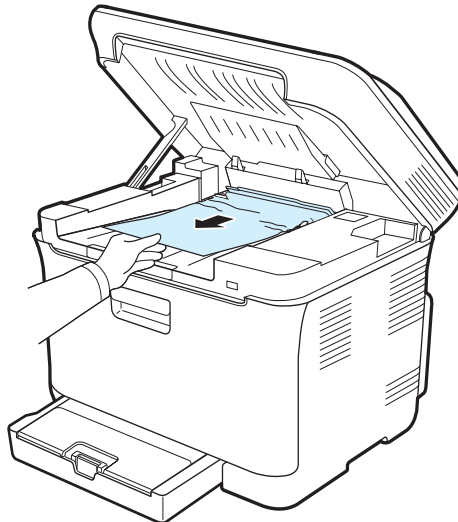

8 스캔 유닛을 손가락이 다치지 않게 조심스럽게 닫아 주세요 .

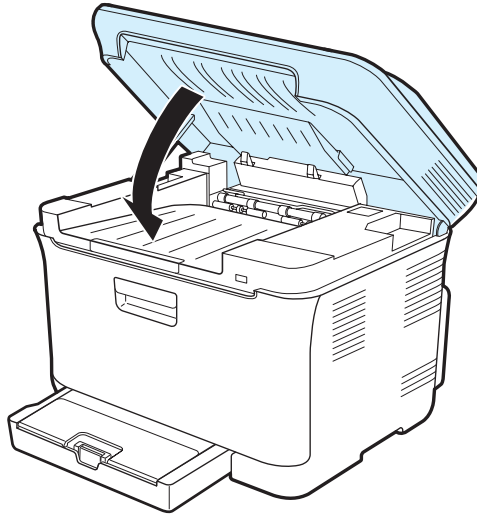

주의

스캔 유닛이 완전히 닫히지 않으면 제품이 동작을 안할 수 있습니다 .

9 양쪽의 정착기 레버를 그림과 같이 내려주세요 .

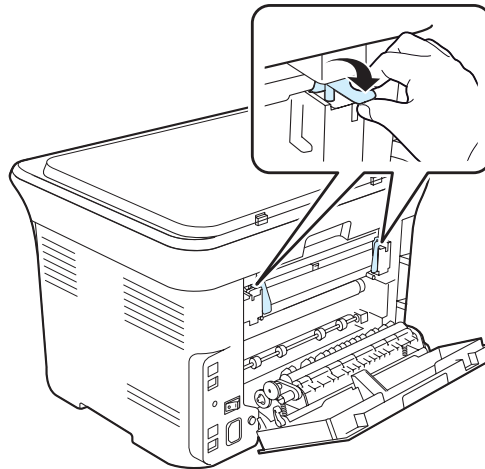

10 뒷덮개를 닫아주세요 . 인쇄가 다시 시작됩니다 .

에러 메시지가 나타나는 경우

제품에 이상이 생기면 조작부 화면에 이상을 알리는 메시지가 표시됩니다. 아래 도표를 참조하여 메시지의 의미를 이해하고 문제를 해결하세요.



참고

- 아래 도표에 없는 메시지가 나타나면 프린터의 전원을 끈 후 전원 코드를 뽑았다가 다시 전원을 연결해 보세요. 만약 재시동 후에도 메시지가 그대로 나오면 서비스 센터에 문의하세요.
- 모델과 별매품에 따라 일부 메시지가 나타나지 않을 수 있습니다.
- 에러 메시지 중 [xxx] 는 전송 벨트, 정착기, 전송 롤러와 같은 부품의 종류를 의미합니다.

화면의 메시지	의미	이렇게 해보세요
[xxx] 곧 교체필요	해당 부품의 수명이 다 해갑니다.	새 정품 부품으로 곧 교체해야 합니다. 정 품 구입은 전문 서비스 센터에 문의하세요.
[정지 눌러짐]	복사중에 [정지 / 기능복귀] 버튼이 눌러졌습니다.	현재 작업이 취소됩니다.
ADC 미확인오류	프린터 내부 ADC 에서 에러가 발생했습니다.	서비스 센터에 문의하세요.
IP 충돌	프린터에 설정한 네트워 크 IP 주소를 다른 곳에 서 사용 중입니다.	설정된 네트워크 IP 주소가 맞게 되었는지 확인하세요. ▶ 135 쪽 참조 만약 필요하다면 네트워크 관리자에게 IP 주소에 대해 문의해보세요.
LSU 싱크오류 꺾다켜세요	LSU 에 에러가 발생했습니다.	전원을 끈 다음 다시 켜 보세요. 만약 재시동 후에도 메시지가 그대로 나타난다면 서비스 센터에 문의하세요.
LSU 모터 오류 꺾다켜세요	LSU 에 에러가 발생했습니다.	전원을 끈 다음 다시 켜 보세요. 만약 재시동 후에도 메시지가 그대로 나타난다면 서비스 센터에 문의하세요.
교정중 ...	프린터가 색상 등록을 조정하고 있습니다.	잠시만 기다려주세요.
교체필요 [xxx]	해당 부품의 수명이 다 했습니다.	해당 부품을 교체하세요. 정품 구입은 전문 서비스 센터에 문의하세요. ▶ 237 쪽 참조
네트워크 오류	네트워크에 문제가 발생했습니다.	네트워크 관리자에게 문의하세요.
다시 입력	항목을 바로 입력하지 않았습니다.	올바른 항목을 입력하세요.
데이터갱신중 기다리세요 ...	시스템 주요 설정 변경 하거나 데이터 백업중입 니다.	전원을 끄지 마세요. 변경한 항목의 설정값들이 초기화 상태로 변경될 수 있거나, 데이터 손실을 가져 올 수 있습니다.
데이터쓰기실패 USB 메모리 점검	USB 메모리에 데이터를 저장하던 중 실패했습니다.	메모리에 남아있는 저장 공간을 확인하세요.
데이터읽기실패 USB 메모리 점검	USB 메모리에서 데이터를 읽던 중 시간이 초과됐습니다.	다시 해보세요.
도어열림	앞덮개가 열렸습니다.	앞덮개를 확인하고 바르게 닫으세요.
로우히트오류 꺾다켜세요	정착기에 에러가 발생했습니다.	전원을 끈 다음 다시 켜 보세요. 만약 재시동 후에도 메시지가 그대로 나타난다면 서비스 센터에 문의하세요.

화면의 메시지	의미	이렇게 해보세요
메인 모터 잠김	메인 모터에 문제가 발생했습니다.	앞덮개를 열었다가 닫으세요.
비정품토너 ▼	화살표로 가리키는 색상의 토너 카트리지가 국내용 정품이 아닙니다. 조작부의 OK 버튼을 누르면 비상성토너 메시지가 중지 또는 계속이라는 메시지로 변경됩니다. ◀ 중지 ▶	중지 및 계속 중에 하나를 선택하세요. LCD 메시지에 중지 라고 나왔을 때 조작부의 OK 버튼을 누르면 프린터는 인쇄를 중지합니다. LCD 메시지에 계속 이라고 나왔을 때 조작부의 OK 버튼을 누르면 프린터는 인쇄를 계속하지만 인쇄품질은 보장되지 않습니다. 반드시 삼성전자 국내 (대한민국) 용 정품 토너 카트리지를 사용하세요.
[xxx] 설치	해당 부품이 설치되어 있지 않습니다.	해당 부품을 설치하세요. 만약 메시지가 그대로 나오면 프린터가 해당 부품을 인식하지 못하는 것입니다. 서비스 센터에 문의하세요.
스캐너잠김	스캐너 잠금 장치가 잠겨 있습니다.	전원을 껐다 켜거나 정지 / 기능복귀 버튼을 누르세요.
스캔유닛열림	스캔유닛이 열렸습니다.	스캔유닛을 확인하고 바르게 닫으세요.
오픈히트오류 꺾다켜세요	정착기에 에러가 발생했습니다.	전원을 끈 다음 다시 켜 보세요. 만약 재시동 후에도 메시지가 그대로 나타난다면 서비스 센터에 문의하세요.
용지걸림 0 도어개폐필요	용지가 들어가다가 걸렸습니다.	▶ 184 쪽을 참조하여 걸린 용지를 빼내세요.
용지걸림 1 내부점검필요	용지가 프린터 안에서 걸렸습니다.	▶ 185 쪽, ▶ 184 쪽을 참조하여 걸린 용지를 빼내세요.
용지걸림 2 내부점검필요	용지가 인쇄되어 나오다가 걸렸습니다.	▶ 187 쪽을 참조하여 걸린 용지를 빼내세요.
용지이송벨트 오류	용지이송벨트에 에러가 발생했습니다.	전원을 끈 다음 다시 켜 보세요. 만약 재시동 후에도 메시지가 그대로 나타난다면 서비스 센터에 문의하세요.
용지함 1 용지 불일치	용지함에 들어있는 용지의 크기와 프린터 등록 정보 화면에서 설정한 용지크기가 다릅니다.	용지의 크기를 맞추어 용지함에 다시 넣어주세요.
용지함 1 용지없음	용지함에 용지가 없습니다.	용지함에 용지를 넣어주세요. ▶ 28 쪽 참조
잘못된토너 ▼	화살표로 가리키는 색상의 토너 카트리지가 국내용 정품이 아닙니다.	반드시 삼성전자 국내 (대한민국) 용 정품 토너 카트리지를 사용하세요.
재생 토너 ▼	설치한 컬러 토너 카트리지가 국내용 정품이 아니거나 리필된 컬러 토너 카트리지가 있습니다.	삼성전자의 정품 컬러 토너 카트리지가 아니거나 리필된 컬러 토너 카트리지는 인쇄 품질을 떨어뜨리거나 제품 고장의 원인이 될 수 있습니다. 삼성전자의 정품 토너 카트리지의 사용을 권장 합니다.
정착온도과열 꺾다켜세요	정착기에 에러가 발생했습니다.	전원을 끈 다음 다시 켜 보세요. 만약 재시동 후에도 메시지가 그대로 나타난다면 서비스 센터에 문의하세요.
출력함 가득 참	용지 나오는 곳에 용지가 꽂찬 상태입니다.	인쇄된 용지를 제거하세요.
토너 부족 ▼	화살표로 가리키고 있는 색깔의 토너가 부족합니다.	프린터에서 토너 카트리지를 빼낸 후 양 옆으로 5~6 번 흔들어서 토너 가루를 고르게 분산시킨 후, 제품에 다시 설치하세요. 이렇게 하면 토너 카트리지를 조금 더 사용할 수 있습니다. ▶ 219 쪽 참조

화면의 메시지	의미	이렇게 해보세요
토너소진됨 ▼	화살표가 가리키는 토너 카트리지를 교체 시기입니다.	221 쪽을 참조하여 토너 카트리지를 새것으로 교체하세요.
토너교체 ▼	화살표로 가리키고 있는 색깔의 토너가 소진되었습니다.	새 정품 토너 카트리지를 구입하여 교체하세요. 만약 메시지가 그대로 나오면 프린터가 토너 카트리지를 인식하지 못하는 것입니다. 서비스 센터에 문의해보세요.
토너설치 ▼	화살표로 가리키고 있는 색깔의 토너가 제대로 설치되어 있지 않거나, 설치되어 있지 않습니다.	토너를 3 ~ 4 차례 다시 설치해보세요. 만약 메시지가 그대로 나오면 프린터가 토너 카트리지를 인식하지 못하는 것입니다. 서비스 센터에 문의해보세요.
토너 없음 ▼	화살표로 가리키고 있는 색깔의 토너가 완전히 소진되었습니다. 조작부의 OK 버튼을 누르면 비상성토너 메시지가 중지 , 계속 및 흑백 인쇄 라는 메시지로 변경됩니다. ◀ 중지 ▶ 만약 검정색 토너가 소진된 상태일 때는 흑색 인쇄 라는 메시지가 나타나지 않습니다.	중지 및 계속, 흑백인쇄 중에 하나를 선택하세요. LCD 메시지에 중지 라고 나왔을 때 조작부 OK 버튼을 누르면 프린터는 인쇄를 중지합니다. LCD 메시지에 계속 라고 나왔을 때 조작부 OK 버튼을 누르면 프린터는 인쇄를 계속하지만 인쇄품질은 보장되지 않습니다. 흑백인쇄 를 선택하면 검정색으로만 인쇄를 진행합니다. 단, 이 때 드라이버 상에서 흑백인쇄로 진행하도록 설정된 상태이어야 합니다. 반드시 삼성전자 국내 (대한민국) 용 정품 토너 카트리지를 사용하세요.
파일 형식이 지원되지 않음	USB 메모리에서 지원하지 않는 파일 포맷입니다.	지원하는 파일 포맷을 사용하세요.
페토너통 교체 / 설치	페토너통의 수명이 완전히 끝났습니다.	페토너통을 새것으로 교체하세요. ▶ 228 쪽 참조
현상 롤 센서 오류	정착기에 에러가 발생했습니다.	전원을 끈 다음 다시 켜 보세요. 만약 재시동 후에도 메시지가 그대로 나타난다면 서비스 센터에 문의하세요.

문제 해결하기

제품에서 발생하는 여러가지 문제들과 그 해결방안을 보여줍니다. 아래의 표를 참조하여 문제를 해결하세요. 문제가 계속 발생하면 전문 서비스 센터에 문의하세요.

용지 급지할 때 발생하는 문제 해결하기

제품의 상태	이렇게 해보세요
인쇄중에 용지가 걸렸어요.	▶ 184 쪽을 참조하여 걸린 용지를 빼내세요.
용지가 겹쳐져서 들어가요.	<ul style="list-style-type: none"> • 용지함에 한번에 너무 많은 용지를 넣었어요. 용지 두께에 따라 적당량의 용지를 넣어주세요. 용지함에는 일반 용지 최대 150 장까지 넣을 수 있습니다. • ▶ 236 쪽을 참조하여 용지종류가 올바르게 사용되고 있는지 확인하세요. • 구겨지거나 휘어진 용지를 용지함에서 빼내세요. • 제품이 놓인 주변이 너무 습기가 많은지 확인하고 습기를 제거해 주세요.
용지가 한장만 들어가고 그 이상은 들어가지 않아요.	<ul style="list-style-type: none"> • 용지함에 다른 종류의 용지가 함께 들어 있어요. 용지함에 용지를 넣을때 똑같은 크기와 종류, 무게의 용지를 사용하세요. ▶ 236 쪽 참조 • 여러장 용지를 넣으면 용지걸림이 자주 발생할 수 있습니다. ▶ 183 쪽을 참고하여 걸린 용지를 빼내세요.
용지가 잘 들어가지 않아요.	<ul style="list-style-type: none"> • 제품 안의 이물질이 있는지 확인하고 있다면 제거해 주세요. • 용지가 바르게 들어있는지 확인하세요. 바르게 들어 있지 않다면 용지를 빼내어 다시 넣어주세요. ▶ 28 쪽 참조, ▶ 66 쪽 참조 • 용지함에 용지가 너무 많이 들어 있어요. 용지 두께에 따라 적당량의 용지를 넣어주세요. ▶ 236 쪽 참조 • 용지가 너무 두꺼워요. ▶ 236 쪽을 참고하여 용지 규격에 맞는 용지를 넣어 주세요.
용지가 계속해서 걸려요.	<ul style="list-style-type: none"> • 용지함에 용지가 너무 많이 들어 있어요. 용지 두께에 따라 적당량의 용지를 넣어주세요. ▶ 236 쪽 참조 • 특수 용지를 사용하는 경우라면 용지함에서 수동급지로 인쇄하세요. ▶ 66 쪽 참조 • 규격에 맞지 않는 용지를 사용하고 있어요. 용지규격에 맞는 용지만 사용하세요. ▶ 236 쪽 참조 • 제품안에 이물질이 많이 들어 있어요. 앞덮개를 열고 이물질을 제거해 주세요. ▶ 211 쪽 참조
봉투가 잘 들어가지 않아요.	용지함의 너비 조절 가이드와 길이 조절 가이드를 봉투의 너비와 길이에 맞게 조절하세요. ▶ 29 쪽 참조

인쇄 문제 해결하기

제품의 상태	예상되는 원인	이렇게 해보세요
인쇄가 되지 않아요 .	전원 스위치가 꺼져 있거나 전원 코드가 연결되어 있지 않아요 .	전원 스위치를 확인하고 전원 코드 연결 상태를 확인하세요 . 전원 소켓도 확인하세요 .
	제품이 기본 프린터로 선택되어 있지 않아요 .	[Samsung CLX-3170 Series] 를 기본 프린터로 지정하세요 .
	앞 덮개가 닫혀 있지 않아요 .	앞덮개를 닫아 주세요 .
	용지가 걸려 있어요 .	▶ 183 쪽을 참조하여 걸린 용지를 제거하세요 .
	용지가 들어 있지 않아요 .	▶ 28 쪽과 ▶ 66 쪽을 참조하여 용지를 넣어 주세요 .
	토너 카트리지가 설치되어 있지 않아요 .	▶ 221 쪽을 참조하여 토너 카트리지를 설치하세요 .
	제품과 컴퓨터가 바르게 연결되어 있지 않아요 .	프린터 케이블을 일단 빼내었다가 다시 연결하세요 ▶ 34 쪽 참조
	제품과 컴퓨터의 연결에 이상이 있어요 .	프린터 케이블의 연결 상태가 불량하거나 케이블 자체가 불량일 수 있습니다 . 동일한 종류의 다른 프린터 케이블로 테스트해 보세요 . 이상이 없다면 케이블을 그대로 사용하고 이상이 있으면 케이블을 새것으로 교체하세요 .
	포트 설정이 잘못되었어요 .	윈도우 프린터 포트를 확인하세요 . 만일 컴퓨터가 한 개 이상의 포트를 가지고 있다면 제품이 해당 포트에 바르게 연결되어 있는지를 확인하세요 .
	제품의 인쇄 환경이 잘못 설정되어 있어요 .	▶ 72 쪽을 참조하여 프린터 등록정보 화면을 열어 인쇄환경 설정이 올바른지 확인하세요 .
	프린터 드라이버가 잘못 설치 되었어요 .	▶ 52 쪽을 참조하여 프린터 드라이버를 삭제한 뒤 37 쪽을 참고하여 드라이버를 다시 설치해 보세요 .
	제품이 고장입니다 .	조작부 화면에 시스템 에러를 표시하는 메시지가 나타나는지 확인해 보세요 . 메시지가 나타나면 ▶ 190 쪽을 참조하여 문제를 해결하세요 .
인쇄하고자 하는 문서의 데이터 크 기가 커서 컴퓨터 의 하드 디스크 용 량이 부족합니다 .	더 많은 하드 디스크의 용량을 확보한 뒤 다시 인쇄 해보세요 .	
지로용지에 인쇄 가 되지 않아요 .	용지함에 들어있는 실제 용지의 크기 와 등록정보 화면 에서 설정된 용지 크기가 다릅니다 . 사용자정의 용지에서 용지 크기를 설정하세요 . ▶ 75 쪽을 참조하여 문제를 해결하세요 .	

제품의 상태	예상되는 원인	이렇게 해보세요
인쇄가 너무 느려요 .	문서가 너무 복잡해요 .	<ul style="list-style-type: none"> 문서에 사용된 색상의 수를 줄이거나 글꼴의 수를 줄이거나 페이지를 분할하여 몇개의 파일로 만들어 다시 인쇄해 보세요 . 해상도를 낮추는 등 인쇄 품질 환경을 조정 하세요 . 제품의 인쇄 속도를 확인하세요 . ▶ 234 쪽 참조
페이지의 반 정도가 인쇄되지 않아요 .	인쇄환경에서 용지 방향 설정이 잘못되어 있어요 .	▶ 73 쪽을 참고하여 프린터 등록정보 화면에서 용지 방향을 올바르게 설정하세요 .
	용지함에 들어 있는 실제 용지의 크기와 등록정보 화면에서 설정된 용지 크기가 달라요 .	▶ 75 쪽을 참고하여 프린터 드라이버 등록정보의 용지 크기와 용지함의 용지크기를 동일하게 맞추어 주세요 .
인쇄는 되는데 다른 내용이 인쇄되거나 글자가 이상하게 나와요 .	프린터 케이블이 느슨하게 연결되어 있거나 케이블이 손상되어 있을 수 있습니다 .	프린터 케이블의 연결 상태가 불량하거나 케이블 자체가 불량일 수 있습니다 . 프린터 케이블을 빼내었다가 다시 연결해 주세요 . ▶ 34 쪽 참조 동일한 종류의 다른 프린터 케이블로 테스트해 보세요 . 이상이 없다면 케이블을 그대로 사용하고 이상이 있으면 케이블을 새것으로 교체하세요 .
	프린터 드라이버 설정이 잘못되어 있어요 .	프로그램의 프린터 선택 메뉴에서 프린터 드라이버가 바르게 선택되어 있는지 확인하세요 .
	사용중인 응용프로그램이 오류입니다 .	사용중인 프로그램을 지우고 다른 프로그램으로 인쇄해 보세요 .
	운영체제 (OS) 의 오류입니다 .	윈도우를 빠져나온 뒤 컴퓨터를 재시동하고 제품을 껐다가 다시 켜주세요 .
인쇄가 되었는데 빈 페이지로 내용이 없어요 .	토너 카트리지가 불량이거나 토너가 모두 사용되고 없습니다 .	▶ 219 쪽을 참고하여 토너 카트리지를 좌우로 흔들어 보세요 . 당분간 인쇄를 할 수 있습니다 . 문제가 해결되지 않는다면 토너 카트리지를 새것으로 교체해 주세요 . ▶ 221 쪽 참조
	인쇄한 문서 파일이 빈페이지일 수 있습니다 .	문서 파일을 열어 빈페이지가 들어 있는지 확인하세요 .
	제품 안의 일부 부품 (컨트롤러나 보드 등과 같은) 의 고장입니다 .	서비스 센터에 문의하세요 .
사진 종류의 인쇄물이 인쇄 상태가 거칠어요 .	해상도를 표준 또는 고속으로 인쇄했습니다 .	해상도를 고품질로 변경해서 인쇄해 보세요 .
	낮은 해상도의 화상 파일을 인쇄했습니다 .	응용 프로그램에서 화상의 크기를 조정하면 해상도가 떨어집니다 . 화상의 크기 등을 줄인 후 해상도를 높여서 인쇄해 보세요 .

제품의 상태	예상되는 원인	이렇게 해보세요
인쇄하기 전 용지 배출구에서 수증기가 발생해요.	습한 용지를 사용할 경우 인쇄 과정에서 수증기가 발생할 수 있습니다.	고장이 아니므로, 습하지 않은 용지로 교체하여 안심하고 사용하세요.

인쇄 품질 문제 해결하기

제품 내부가 이물질 등으로 더러워지거나 용지가 잘못 공급되면 인쇄품질이 떨어질 수 있습니다.







참고

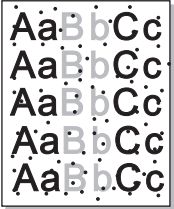

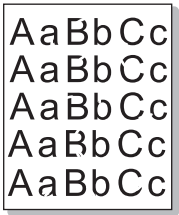
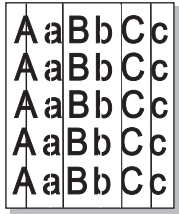
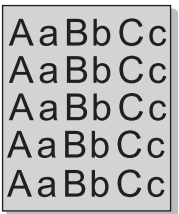
다음은 먼저 점검해 주세요. 일반적인 인쇄품질 문제는 아래 항목을 점검하여 쉽게 해결할 수 있습니다.

- 인쇄 품질 모드 및 인쇄 해상도 등이 알맞게 설정되어 있는지 확인해 주세요. ▶ 76 쪽 참조
- 토너 카트리지를 흔들어 카트리지안의 토너가 고르게 분포되도록 해주세요.
- 제품 안을 청소해 주세요. ▶ 211 쪽 참조
- 인쇄 문제가 없는지 확인하고 있다면 먼저 해결해 주세요. ▶ 194 쪽 참조
- 새 토너 카트리지로 교체한 후 인쇄품질을 다시 확인해 보세요.

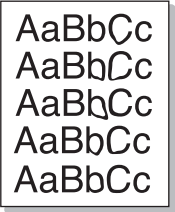
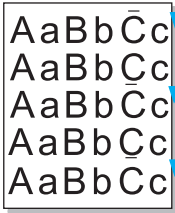
인쇄 상태	이렇게 해보세요
<p>인쇄 상태가 흐리고 희미해요.</p> 	<p>만일 인쇄된 페이지에 흰 선이나 인쇄가 흐린 부분이 세로로 나타난다면 :</p> <ul style="list-style-type: none"> • 토너가 부족해요. 토너 카트리지를 빼내어 좌우로 가볍게 흔들어 주면 일시적으로 인쇄품질을 높일 수 있고 토너의 수명도 연장시킬 수 있습니다. ▶ 219 쪽 참조 이렇게 해도 문제가 해결되지 않으면 토너 카트리지를 새것으로 교체하세요. • 사용된 용지가 규격에 맞지 않습니다. ▶ 236 쪽 참조 • 인쇄가 흐린 부분도 있고 토너가 묻어 있는 복합적인 문제가 나타난다면 ▶ 211 쪽을 참조하여 제품 내부를 청소하세요.
<p>토너가 점 찍히듯 묻어 있어요.</p> 	<ul style="list-style-type: none"> • 사용된 용지가 규격에 맞지 않습니다. 바람직한 용지에 대한 기준은 ▶ 236 쪽을 참조하세요. • 용지가 빠져나오는 경로가 먼지나 이물질 등으로 지저분해져 있을 수 있습니다. ▶ 211 쪽을 참조하여 제품 안을 청소해주세요.

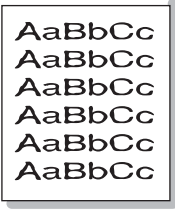
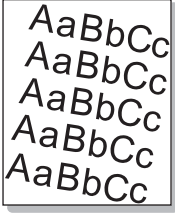
인쇄 상태	이렇게 해보세요
<p>군데 군데 인쇄 되지 않은 부분이 있어요 .</p> 	<p>인쇄가 사라진 부분이 주로 둥근 형태이며 페이지 전반에 걸쳐 일정하지 않은 위치에서 나타난다면 :</p> <ul style="list-style-type: none"> • 한장만 인쇄하는 경우는 인쇄상태가 좋지 않을 수도 있습니다 . 계속하여 몇번 더 인쇄하여 시험해 보세요 . • 용지의 수분함량이 일정치 않거나 용지 표면에 수분을 함유한 부분이 있을 수 있어요 . 다른 묶음에 들어있는 용지를 사용하여 다시 한번 인쇄해 보세요 . • 용지 자체가 불량품일 수 있습니다 . 제조 공정상의 실수로 용지 표면에 토너를 거부하는 부분이 있을 수 있어요 . 다른 묶음에 들어 있는 용지를 사용하여 한번 더 인쇄해 보세요 . • 토너 카트리지에 손상이 있을 수 있습니다 . ▶ 221 쪽을 참조하여 새 토너 카트리지로 교체해 주세요 . • ▶ 75 쪽 '용지 탭'을 참조하여 용지 종류를 <두꺼운 용지>로 선택하여 한번 더 인쇄해 보세요 . • 이렇게 해도 문제가 해결되지않으면 서비스 센터에 문의하세요 .
<p>새로 선이 나타나요 .</p> 	<ul style="list-style-type: none"> • 인쇄면에 검은 선이 나타난다면 이미징 유니트의 녹색 표면이 긁혔을 수 있습니다 . ▶ 225 쪽을 참조하여 새 이미징 유니트로 교체해 주세요 . • 인쇄면에 흰 선이 나타난다면 제품 안을 청소해 주세요 . ▶ 211 쪽을 참조하세요 .
<p>바탕이 컬러 또는 회색이에요 .</p> 	<p>인쇄된 페이지 바탕의 회색정도가 심하다면 아래의 순서에 따라 문제를 해결해 보세요 .</p> <ul style="list-style-type: none"> • 사용하고 있는 용지가 두꺼울 수 있습니다 . 용지의 두께는 적당해야 합니다 . ▶ 236 쪽을 참조하여 얇은 용지를 사용하여 인쇄해 보세요 . • 제품 사용 환경이 너무 건조하거나 지나치게 습기찬 곳은 아닌지 확인해 보세요 . 이런 환경이 인쇄페이지 바탕을 어둡게 할 수 있습니다 . • 토너 카트리지 중 하나를 빼내고 새 것을 넣어보세요 .
<p>바탕이 검정에 흰 점 이 나타나요 .</p> 	<p>인쇄된 페이지 바탕에 흰 점이 나타나면 :</p> <ul style="list-style-type: none"> • 사용하고 있는 용지의 종류와 품질이 적당한지 확인해 주세요 . ▶ 236 쪽을 참조하세요 . • 인쇄면에 흰 점이 나타난다면 제품 안을 청소해 주세요 . ▶ 211 쪽을 참조하세요 .

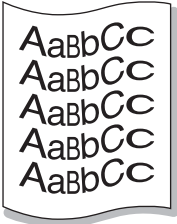
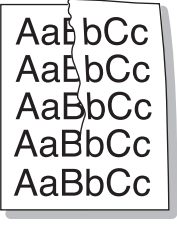
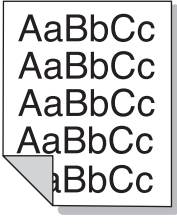
인쇄 상태	이렇게 해보세요
<p>인쇄된 페이지에 토너가 번졌어요 .</p> 	<ul style="list-style-type: none"> ▶ 211 쪽을 참조하여 제품 내부를 깨끗이 청소해 주세요 . • 사용하고 있는 용지의 종류와 품질이 적당한지 확인해 주세요 . ▶ 236 쪽 참조
<p>새로로 일정간격 인쇄불량 상태가 나타나요 .</p> 	<p>인쇄면에 일정한 간격을 두고 반복적으로 이런 표시가 나타난다면 :</p> <ul style="list-style-type: none"> • 토너 카트리지에 문제가 있을 수 있습니다 . 만일 불량 상태가 나타나는 간격이 일정하다면 211 쪽을 참조하여 제품 내부를 청소하세요 . 몇번을 반복해도 계속해서 같은 문제가 발생하면 해당 색상의 토너 카트리지를 새것으로 교체하세요 . ▶ 221 쪽 참조 • 제품안의 일부 부품에 토너 가루가 묻어 있을 수 있습니다 . 인쇄된 페이지 뒷면에 토너 가루가 묻어 있다면 몇장을 계속 인쇄하면 해결될 것입니다 .
<p>바탕에 토너 가루가 여기저기 흩어져 있어요 .</p> 	<p>이런 인쇄 상태는 인쇄된 용지위에 토너 가루가 분사되어 나타나는 경우입니다 .</p> <ul style="list-style-type: none"> • 용지에 습기가 많기 때문입니다 . 다른 묽음에 있는 용지를 사용하여 다시 인쇄해 보세요 . 포장을 푼 상태로 두면 종이 공기중의 습기를 흡수하여 눅눅해 질 수 있으므로 사용하지 않는 용지는 포장을 풀지 말고 보관하세요 . • 만일 봉투 인쇄시 이런 현상이 생기면 해당 문서파일을 열어 인쇄위치를 바꾸어 보세요 . 주소 등이 인쇄될 부분이 앞면의 봉투입구 위치에 해당되면 입구 가장자리의 솔기 때문에 이런 현상이 생길 수 있습니다 .
<p>글자 형태가 이상해요 .</p> 	<ul style="list-style-type: none"> • 인쇄된 글자가 마치 속이 빈 것처럼 형태가 이상하게 보인다면 사용한 용지가 너무 매끄럽기 때문입니다 . 다른 용지를 사용하여 인쇄해 보세요 . ▶ 236 쪽 참조 • 인쇄된 글자가 마치 물결 모양으로 보인다면 제품안의 스캐닝하는 부분에 이상이 생겼기 때문입니다 . 서비스 센터에 문의하세요 .
<p>인쇄가 찌그러져요 .</p> 	<ul style="list-style-type: none"> • 사용하고 있는 용지의 종류와 품질이 적당한지를 확인해 보세요 . ▶ 236 쪽 참조 • 용지가 바르게 들어갔는지 확인해 보세요 . ▶ 29 쪽 참조 • 용지폭과 길이를 조절하는 가이드를 바르게 맞추었는지 확인해 보세요 . ▶ 29 쪽 참조

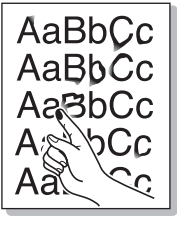
인쇄 상태	이렇게 해보세요
<p>인쇄된 페이지가 구부러지거나 물결 모양으로 인쇄되어 나와요.</p> 	<ul style="list-style-type: none"> • 용지가 올바르게 용지함에 들어 있는지 확인해 보세요. • 사용한 용지의 종류와 품질이 적당한지 확인하세요. 주변 온도가 너무 높거나 습도가 높아도 이 같은 페이지 구부러짐 현상이 일어납니다. • 용지함에 들어 있는 용지를 빼내어 뒤집어서 넣어보거나 용지를 180도 돌려서 다시 넣고 인쇄해 보세요.
<p>페이지가 접힌 상태로 인쇄되어 나와요.</p> 	<ul style="list-style-type: none"> • 용지가 올바르게 용지함에 들어 있는지 확인해 보세요. 그리고 용지 폭과 길이를 조절하는 가이드를 바르게 맞추었는지 확인해 보세요. ▶ 29 쪽 참조 • ▶ 236 쪽을 참조하여 용지종류와 품질이 적당한 것을 사용했는지 확인해 보세요. • 용지함에 들어있는 용지를 빼내어 뒤집어서 넣어 보세요. 또는 용지를 180도 돌려서 다시 넣고 인쇄해 보세요.
<p>인쇄된 페이지 뒷면이 더러워요.</p> 	<p>토너가 새고 있는지 확인해 보세요. 확인해 보고 제품의 내부를 깨끗이 청소해 주세요. ▶ 211 쪽을 참조하세요.</p>
<p>페이지가 컬러 또는 검게 인쇄되어 나와요.</p> 	<ul style="list-style-type: none"> • 토너 카트리지가 바르게 들어 있지 않아요. 카트리지를 일단 빼내었다가 다시 넣어 주세요. ▶ 221 쪽 참조 • 토너 카트리지가 불량일 수 있습니다. 카트리지를 새것으로 교체해 주세요. ▶ 221 쪽 참조 • 제품 자체에 이상이 생겼습니다. 서비스 센터에 문의해 주세요.
<p>토너가 묻어 나요.</p> 	<ul style="list-style-type: none"> • 제품안을 청소해 주세요. • 사용하고 있는 용지의 종류와 품질이 적당한지를 확인해 보세요. ▶ 236 쪽 참조 • 토너 카트리지를 새것으로 교체하고 다시 인쇄해 주세요. ▶ 221 쪽 참조 • 이렇게 해도 문제가 계속되면 서비스 센터에 문의하세요.

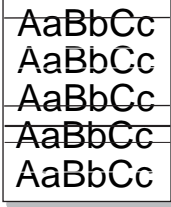
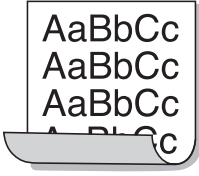
인쇄 상태	이렇게 해보세요
<p>글자안에 빈 곳이 있어요 .</p> 	<p>완전한 검은색으로 인쇄되어져야 할 부분인데 인쇄가 누락되어 글자안에 빈곳이 나타난다면 :</p> <ul style="list-style-type: none"> 투명 용지를 사용하는 중에 이런 문제가 발생한다면 다른 종류의 투명 용지로 다시 인쇄해 보세요 . 투명도 구성에 따라 인쇄가 누락되는 경우도 있기 때문입니다 . 용지의 인쇄면을 뒤집어 넣지 않았나요 ? 인쇄가 잘되는 면이 있습니다 . 용지를 뒤집어서 다시 넣고 인쇄해 보세요 . 사용하고 있는 용지의 종류와 품질이 적당한지를 확인해 보세요 . ▶ 236 쪽 참조
<p>가로로 선이 인쇄되어 나와요 .</p> 	<p>가로로 컬러 또는 검은 선이 나타나거나 토너가 묻어나오면 :</p> <ul style="list-style-type: none"> 토너 카트리지가 바르게 들어있지 않아요 . 카트리지를 일단 빼냈다가 다시 넣어주세요 . 카트리지에 문제가 있습니다 . 카트리지를 새것으로 교체해 주세요 . ▶ 221 쪽 참조 이렇게 해도 문제가 계속 생기면 서비스 센터에 문의하세요 .
<p>인쇄된 용지가 휘어서 나와요 .</p> 	<ul style="list-style-type: none"> 인쇄된 용지가 휘어서 나오거나 급지가 되지 않으면 용지함에 있는 용지를 뒤집어서 넣은 뒤 인쇄하세요 . ▶ 75 쪽 '용지 탭'을 참조하여 용지 종류를 <얇은 용지>로 선택하여 한번 더 인쇄해 보세요 .

복사 문제 해결하기

제품의 상태	이렇게 해보세요
복사 인쇄물이 너무 밝거나 어두워요 .	조작부의 [농도조절] 버튼을 눌러 좀 더 밝게 또는 어둡게 조절하세요 . ▶ 99 쪽 참조
복사 인쇄물에 얼룩, 선, 점 등이 있어요 .	조작부의 [농도조절] 버튼을 눌러 원본에 맞게 농도를 조절해 보세요 . ▶ 99 쪽 참조
복사 인쇄물에 그림이 비뚤어져 있어요 .	<ul style="list-style-type: none"> 원본을 공급할 때 원고 스캔 유리면에 넣은 경우 복사면이 아래로 온 상태인지 확인하세요 . 복사할 원본이 바르게 들어 있는지 확인하세요 .
흰종이가 인쇄되요 .	원본을 공급할 때 원고 스캔 유리면에 넣은 경우 복사면이 아래로 온 상태인지 확인하세요 .
복사 인쇄물에 그림이 잘 복사되지 않아요 .	<ul style="list-style-type: none"> 용지함에 들어있는 용지를 꺼내어 다른 용지로 바꾸어 주세요 . 제품이 설치된 주변 환경이 너무 습기가 많으면 제품안에 용지를 넣어 두지 마세요 .

제품의 상태	이렇게 해보세요
복사된 인쇄물이 자주 걸려요 .	<ul style="list-style-type: none"> • 용지가 서로 붙지 않게 털어준 다음 용지함에 넣어 주세요 . • 용지함의 용지를 새것으로 바꾸고 용지 가이드로 조절하거나 바르게 놓여 있는지 확인해 보세요 . • 용지의 무게가 적당한 지 확인하고 규격에 맞는 용지를 사용하세요 . • 용지 걸림이 발생한 후 제품에 남아 있는 용지나 용지의 수를 확인하세요 .
복사물이 희미해요 .	<ul style="list-style-type: none"> • 토너를 많이 소모하는 원본을 사용하고 있습니다 . • 제품의 전원을 자주 껐다가 켜면 이런 현상이 일어납니다 . • 복사를 하는 동안 원고 덮개를 열어 두면 이런 현상이 일어납니다 . 원고 덮개를 닫고 복사하세요 .

스캔 문제 해결하기

제품의 상태	이렇게 해보세요
스캔이 안돼요 .	<ul style="list-style-type: none"> • 원고 스캔 유리면에 스캔할 문서면이 아래로 향하도록 올려 놓았는지 확인하세요 . • 메모리가 충분하지 않아서 문서를 저장해 둘 수 없습니다. 미리보기 기능을 사용하여 스캔 과정을 보거나 스캔 해상도를 낮추어 스캔하십시오 . • USB 케이블이 바르게 연결되어 있는지 확인하세요 . • USB 케이블에 손상이 있다면 정상적인 케이블로 바꾸세요 . • 스캐너가 바르게 설정되어 있나요? SmaThru 설정이나 포트 설정이 바르게 되어 있는지 확인해 보세요 .
스캔 속도가 너무 느려요 .	<ul style="list-style-type: none"> • 수신된 데이터를 현재 인쇄하고 있는지 확인하세요 . 현재 작업이 다 끝나야 스캔이 시작됩니다 . • 그림이 글자보다 스캔하는데 오래 걸립니다 . • 스캔 모드에서는 스캔받은 이미지를 분석하고 그려내는데 메모리가 많이 필요하기 때문에 통신 속도가 느려질 수 있습니다 . BIOS 설정에서 컴퓨터를 ECP 모드로 설정해 두면 통신 속도를 높일 수 있습니다 . BIOS 설정에 관한 자세한 내용은 컴퓨터 사용설명서를 참조하세요 .
메시지가 화면에 나타나요 . '입출력을 위한 장치를 설정할 수 없습니다.' '선택된 포트가 다른 곳에서 사용중입니다.' '포트를 사용할 수 없습니다.' '스캐너가 데이터를 받고있는 중이거나, 프린트 중입니다.' 현재 작업이 끝난 후 다시 시도 하십시오.' '핸들을 사용 할 수 없습니다.' '스캔을 할 수 없습니다.'	<ul style="list-style-type: none"> • 복사나 인쇄작업이 진행중입니다 . 작업이 끝나면 다시 해보세요 . • 현재 선택된 포트가 사용중 입니다 . 컴퓨터를 재시작하세요 . • 프린터 케이블이 잘못 연결되었거나 전원이 꺼져 있습니다 . • 스캐너 드라이버가 잘못 설치 되었거나 , 윈도우 환경 설정이 잘못 되어 있습니다 . • 포트가 정확히 연결 되어 있는지 확인 하신후 , 컴퓨터를 재시작 하십시오 . • USB 케이블이 정확히 연결 되었는지 확인해 주십시오 .

윈도우 문제 해결하기

제품의 상태	이렇게 해보세요
설치중에 'File in Use' 메시지가 나타나요 .	모든 응용 프로그램을 종료하세요 . 프린터 시작그룹에서 응용 프로그램을 지우고 윈도우를 재시작하세요 . 이제 프린터 드라이버를 다시 설치하세요 .
'General Protection Fault', 'Exception OE', 'Spool 32', 'Illegal Operation' 메시지가 나타나요 .	모든 응용 프로그램을 종료하고 윈도우를 재시작한 뒤 다시 인쇄해 주세요 .
'문서 인쇄 실패', '프린터 시간 초과 오류가 발생했습니다.' 메시지가 나타나요 .	프린터가 인쇄 중일 때 나타날 수 있습니다 . 인쇄에는 지장이 없으니 인쇄가 완료될 때까지 기다려 주세요 . 만일 프린터가 인쇄 중이 아니거나 인쇄가 완료된 후에 나타날 때에는 프린터의 연결상태나 오류 발생유무를 확인해 주세요 .
PDF 파일을 인쇄 했을 때 그래픽, 문자 또는 그림의 일부만이 인쇄되지 않아요 .	PDF 파일과 Acrobat 프로그램 사이에 호환성 문제가 있습니다 . Acrobat 프로그램의 인쇄 항목에서 '이미지로 인쇄'를 선택하세요 . '이미지로 인쇄'를 선택하고 인쇄할 때에는 인쇄 시간이 오래 걸릴 수 있습니다 .



참고

그밖의 여러가지 윈도우 관련 오류 메시지에 대한 자세한 내용은 컴퓨터와 함께 제공된 Microsoft Windows 사용 설명서를 참조하십시오 .

맥킨토시 문제 해결하기

제품의 상태	이렇게 해보세요
PDF 파일을 인쇄 했을 때 그래픽, 문자 또는 그림의 일부만이 인쇄되지 않아요 .	PDF 파일과 Acrobat 프로그램 사이에 호환성 문제가 있습니다 . Acrobat 프로그램의 인쇄 항목에서 '이미지로 인쇄'를 선택하세요 . '이미지로 인쇄'를 선택하고 인쇄할 때에는 인쇄 시간이 오래 걸릴 수 있습니다 .
10.3.2 에서 스플러 화면이 없어지지 않습니다 .	10.3.3 이상으로 맥킨토시 버전을 업데이트 하세요 .
인쇄시 Illustrator 에서 인쇄가 되지 않습니다 .	Adobe Illustrator 의 Print 메뉴에서 데이터 타입을 Binary 로 바꿔 인쇄하거나 AppleTalk 프린팅을 이용해 인쇄하세요 .
Cover page 출력시 일부 글자가 정상적으로 출력되지 않습니다 .	맥킨토시 OS 에서 Cover page 를 생성하면서 해당 글꼴을 생성하지 않아 발생하는 문제입니다 . Cover page 에는 영숫자만 정상적으로 출력됩니다 .

리눅스 문제 해결하기

제품의 상태	이렇게 해보세요
인쇄가 안돼요 .	<ul style="list-style-type: none"> 프린터 드라이버가 설치되어 있는지 확인하세요 . Unified Driver Configurator 를 실행한 후 'Printers configuration' 화면에서 [Printers] 탭을 눌러 프린터 목록에 제품이 나타나는지 확인하세요 . 나타나지 않으면 'Add printer wizard' 화면을 열어 프린터를 추가하세요 . 프린터가 시작 상태인지 확인하세요 . 'Printers configuration' 화면을 열어 프린터 목록에서 프린터를 선택한 후 'Selected printer' 영역에 있는 설명을 보세요 . 만약 프린터 상태가 'Stopped' 라고 나타나면 [Start] 버튼을 눌러 프린터를 시작상태로 하세요 . 인쇄 과정에서 문제가 발생한 경우 프린터는 멈춤상태로 됩니다 . MFP 포트가 사용 중인지 확인하세요 . 프린터와 스캐너가 I/O 포트를 공유하기 때문에 두사람이 같은 MFP 포트로 동시에 작업을 보낼 수 있습니다 . 이 때 , 작업이 서로 충돌하는 것을 피하기 위해 한 사람만 제품을 사용할 수 있고 다른 사람은 제품이 사용중이라는 메시지를 받게 됩니다 . 'Port configuration' 화면을 열어 프린터에 지정된 포트를 선택하세요 . 다른 프로그램에서 포트를 사용하고 있다면 Selected port 영역에서 확인할 수 있습니다 . 현재 작업이 완료될 때까지 기다리거나 작업이 제대로 진행되지 않는 경우에는 [Release port] 버튼을 누르세요 .
SuSE 9.2 에서 네트워크를 연결하여 인쇄할 때 인쇄가 안되요 .	SuSE 리눅스 9.2 에서 ipp(Internet Printing Protocol) 로 인쇄하는 경우 발생할 수 있습니다 . 이는 SuSE 리눅스 9.2 와 함께 배포된 CUPS(Common Unix Printing System) 버전 (cups-1.1.21) 은 ipp 인쇄에 문제가 있기 때문입니다 . 이런 경우 ipp 대신 소켓 인쇄를 사용하거나 , CUPS(cups-1.1.21 or higher) 최신 버전을 설치하여 인쇄해야 합니다 .
컬러 이미지가 모두 검은색으로 인쇄됩니다 .	GNU Ghostscript 7.05 버전 이전의 시스템을 사용하는 경우 indexed color 로 작성한 문서에 Color Matching 을 적용하여 인쇄할 때 흔히 나타나는 현상입니다 . 포스트 스크립트 인쇄에서는 Color Matching 을 할때 , CIE color space 로 사용하므로 GNU Ghostscript 버전을 7.06 이상으로 높여서 인쇄해 보세요 . 최신 버전의 Ghostscript 는 http://www.ghostscript.com 에서 다운받을 수 있습니다 .
인쇄 중간부터 종이가 하얗게 나와요	리눅스 64-bit 운영체제의 8.52 이전 버전의 Ghostscript 에서 컬러 프린터를 사용할 경우 발생되며 , bugs.ghostscript.com 에 Ghostscript Bug 688252 문제점으로도 등록된 것입니다 . http://sourceforge.net/projects/ghostscript/ 에서 AFPL Ghostscript 를 v. 8.52 이상의 버전으로 설치하면 문제를 해결할 수 있습니다 .
색상이 이상하게 프린트 되요 .	리눅스의 Ghostscript 7.xx 이전 버전에서 발생하는 알려진 문제점입니다 . 이 문제는 원본 문서에 있는 indexed RGB 색상영역을 CIE 색상영역으로 변환할 때 발생합니다 . 포스트 스크립트에서 색보정 시스템에 CIE 색상영역을 사용하기 때문에 Ghostscript 버전을 적어도 GNU Ghostscript 8.xx 이상으로 업그레이드 해야합니다 . Ghostscript 최신 버전은 http://www.ghostscript.com 에서 다운로드 할 수 있습니다 .

제품의 상태	이렇게 해보세요
스캐너 목록에 제품이 나타나지 않아요 .	<ul style="list-style-type: none"> • 컴퓨터와 제품이 연결되어 있는지 확인하세요 . USB 포트가 바르게 연결되어 있는지 전원이 켜져 있는지 확인하세요 . • 스캐너 드라이버가 설치되어 있는지 확인하세요 . Unified Driver Configurator 를 실행한 후 'Scanners configuration' 화면에서 [Drivers] 탭을 눌러 스캐너 목록에 제품의 이름과 일치하는 드라이버가 있는지 확인하세요 . • MFP 포트가 사용 중인지 확인하세요 . 프린터와 스캐너가 I/O 포트를 공유하기 때문에 두사람이 같은 MFP 포트로 동시에 작업을 보낼수 있습니다 . 이 때 , 작업이 서로 충돌하는 것을 피하기 위해 한 사람만 제품을 사용할 수 있고 다른 사람은 제품이 사용중이라는 메시지를 받게 됩니다 . 이런 경우는 대개 스캔을 시작했을 때 발생합니다 . 'Port configuration' 화면을 열어 스캐너에 지정된 포트를 선택하세요 . MFP 포트를 나타내는 이름에서 / dev/mpf0 는 LP:0 에 해당되고 dev/mpf1 은 LP:1 에 해당됩니다 . USB 포트는 dev/mpf4 에서 시작하므로 USB:0 포트에 연결되어 있는 스캐너는 dev/mpf4 로 나타납니다 . 다른 프로그램에서 포트를 사용하고 있다면 Selected port 영역에서 확인할 수 있습니다 . 현재 작업이 완료될 때까지 기다리거나 작업이 제대로 진행 되지 않는 경우에는 [Release port] 버튼을 누르세요 .
스캔이 안돼요 .	<ul style="list-style-type: none"> • 컴퓨터와 제품이 연결되어 있는지 확인하세요 . 스캔하는 동안 I/O 에러가 나타나면 제품이 컴퓨터에 바르게 연결되어 있는지 확인하세요 . • MFP 포트가 사용 중인지 확인하세요 . 프린터와 스캐너가 I/O 포트를 공유하기 때문에 두사람이 같은 MFP 포트로 동시에 작업을 보낼수 있습니다 . 이 때 , 작업이 서로 충돌하는 것을 피하기 위해 한 사람만 제품을 사용할 수 있고 다른 사람은 제품이 사용중이라는 메시지를 받게 됩니다 . 이런 경우는 대개 스캔을 시작했을 때 발생합니다 . 'Port configuration' 화면을 열어 스캐너에 지정된 포트를 선택하세요 . MFP 포트를 나타내는 이름에서 / dev/mpf0 는 LP:0 해당되고 dev/mpf1 은 LP:1 에 해당됩니다 . USB 포트는 dev/mpf4 에서 시작하므로 USB:0 포트에 연결되어 있는 스캐너는 dev/mpf4 로 나타납니다 . 다른 프로그램에서 포트를 사용하고 있다면 Selected port 영역에서 확인할 수 있습니다 . 현재 작업이 완료될 때까지 기다리거나 작업이 제대로 진행 되지 않는 경우에는 [Release port] 버튼을 누르세요 .
LPP 와 Unified Linux Driver 를 동시에 설치한 경우 인쇄가 안돼요 .	<p>LPP 와 MFP 가 모두 Unix 계열에만 상용되는 'lpr' 인쇄 명령에 symbolic link 를 만드므로 , 동일한 기계에 두가지 모두 사용하는 것은 바람직하지 않습니다 . 동시에 두가지 모두를 사용하고 할 경우 , 두가지 모두 삭제후 사용하고자 하는 것만을 설치하세요 . MFP 를 삭제하지 않고 다시 설치하고자 할 경우 , 필요한 symbolic link 를 만드세요 . root 로 로그인 한후 다음 명령을 실행하세요 .</p> <pre>In -sf /usr/local/bin/samsung/slpr /usr/bin/lpr</pre>

제품의 상태	이렇게 해보세요
Gimp 응용프로그램에서 스캔할 수 없어요 .	Gimp 응용프로그램의 'Acquire' 메뉴에 'Xsane:Device dialog...' 항목이 있는지 확인하세요 . 만약 나타나지 않는다면 Gimp 용 Xsane plug-in 을 설치해야 스캔할 수 있습니다 . Gimp 용 Xsane Plug-in 패키지는 리눅스 배포판 CD 또는 Gimp 홈페이지에서 찾을 수 있습니다 . 더 자세한 정보는 리눅스 배포판 CD 또는 Gimp 의 도움말을 참조하세요 . 다른 스캔 응용프로그램을 사용하고자 한다면 , 해당 응용 프로그램의 도움말을 참조하세요 .
인쇄 도중 작업이 'Cannot open port device file' 메시지가 나타나요 .	인쇄 도중 인쇄설정값을 변경하지 마세요 . 인쇄가 진행 중일 때 SLPR 등 인쇄설정 화면에서 설정값을 변경하게 되면 CPUS 서버에서는 진행중이던 인쇄를 중단하고 처음부터 다시 시작하게 됩니다 . 리눅스 MFP 장치는 인쇄 중 MFP 포트를 다른 사용자가 사용하지 못하도록 막아두고 있기 때문에 갑자기 인쇄를 중단하게 되면 포트는 계속 막혀있게 되고 따라서 다음 인쇄작업을 계속할 수 없게 됩니다 . 이런 경우 'Port configuration' 화면에서 [Release port] 를 눌러 MFP 포트와 장치 간 연결을 해제하세요 .
PDF 파일을 인쇄 했을 때 그래픽 , 문자 또는 그림의 일부가 인쇄되지 않아요 .	PDF 파일과 Acrobat 프로그램 사이에 호환성 문제가 있습니다 . Acrobat 프로그램의 인쇄 항목에서 ' 이미지로 인쇄 ' 를 선택하세요 . ' 이미지로 인쇄 ' 를 선택하고 인쇄할 때에는 인쇄 시간이 오래 걸릴 수 있습니다 .

10장 기타 정보

정보 인쇄하기

각종 정보 초기화하기

자동 색상 등록하기

제품 청소하기

소모품 수명 확인하기

제품 일련 번호 확인하기

토너 카트리지 관리하기

이미징 유닛 교체하기

페토너통 교체하기

전자 메일 알림 기능 사용하기

제품 규격

용지 규격

소모품 교환 및 구입 안내

정보 인쇄하기

정보의 종류

제품의 메모리에 기록되어 있는 여러가지 정보를 인쇄해 볼 수 있습니다.



모델과 별매품에 제공 여부에 따라 일부 메시지가 나타나지 않을 수 있습니다.

참고

장치 설정값

정보 리스트	설 명
모든리포트	제품에 있는 모든 리포트를 확인할 수 있습니다.
장치설정값	제품에 설정되어 있는 시스템 환경의 현재 설정값을 확인할 수 있습니다. 설정값을 변경하거나 변경값을 확인하려면 이 리스트를 인쇄하면 됩니다.
소모품정보	소모품의 현재 상태를 보여줍니다.
네트워크정보	네트워크 연결과 구성 정보를 보여줍니다.



자동적으로 인쇄되도록 설정한 각종 정보 리스트들은 용지함에 용지가 없거나 용지걸림이 발생한 경우에는 인쇄되지 않습니다.

참고

보고서 인쇄하기

- 1 조작부의 [메뉴] 버튼을 누르고 [OK] 버튼을 누르세요.
- 2 [◀] 또는 [▶] 버튼을 눌러 화면에 ' 시스템설정 ' 이 나타나면 [OK] 버튼을 누르세요.
- 3 [◀] 또는 [▶] 버튼을 눌러 ' 정보인쇄 ' 가 나타나면 [OK] 버튼을 누르세요.
- 4 [◀] 또는 [▶] 버튼을 눌러 인쇄할 목록이나 보고서를 선택해 [OK] 버튼을 누르세요.
 - 모든 보고서를 인쇄하려면 ' 모든 리포트 ' 를 선택하세요.
- 5 ' 예 ' 가 나타났을 때 [OK] 버튼을 누르세요.
 - 보고서가 인쇄됩니다.

각종 정보 초기화하기

제품에 기억되어 있는 여러가지 정보를 선택하여 지울 수 있습니다.

- 1 조작부의 [메뉴] 버튼을 누르고 [OK] 버튼을 누르세요.
- 2 [◀] 또는 [▶] 버튼을 눌러 화면에 ' 시스템설정 ' 이 나타나면 [OK] 버튼을 누르세요.
- 3 [◀] 또는 [▶] 버튼을 눌러 ' 설정값초기화 ' 가 나타나면 [OK] 버튼을 누르세요.
- 4 [◀] 또는 [▶] 버튼을 사용하여 지울 항목을 선택하세요. 선택할 수 있는 항목은 다음과 같습니다.



모델에 따라 일부 메시지가 나타나지 않을 수 있습니다.

참고

- **전체설정값**: 메모리에 저장된 모든 데이터를 지우고 모든 설정을 제품 출하시 상태로 초기화 합니다.
 - **복사설정**: 복사 설정값을 초기값으로 다시 저장합니다.
 - **스캔설정**: 스캔 설정값을 초기값으로 다시 저장합니다.
 - **시스템설정**: 시스템 설정값을 초기값으로 다시 저장합니다.
 - **네트워크설정**: 네트워크 설정값을 초기값으로 다시 저장합니다.
- 5 필요하다면 [◀] 또는 [▶] 버튼을 눌러 원하는 항목을 선택하고 [OK] 버튼을 누르세요.
 - 6 확인 화면이 나타나면 ' 예 ' 를 선택하고 [OK] 버튼을 누르세요.
 - 7 다른 항목을 삭제하려면 4 단계부터 반복합니다.
 - 8 끝내려면 [정지 / 기능복귀] 버튼을 누르세요.

자동 색상 등록하기

컴퓨터 화면에서 보이는 컬러 화상 (컬러 그림이나 글자) 의 위치가 종이에 올바르게 인쇄되도록 조정할 수 있는 메뉴입니다 . 토너 카트리지 , 용지이송벨트등의 소모품 교체 후에 컬러를 설정하여 사용하세요 .

- 1 조작부의 [메뉴] 버튼을 누르고 [OK] 버튼을 누르세요 .
- 2 [◀] 또는 [▶] 버튼을 눌러 화면에 ' 시스템설정 ' 이 나타나면 [OK] 버튼을 누르세요 .
- 3 [◀] 또는 [▶] 버튼을 눌러 ' 관리설정 ' 이 나타나면 [OK] 버튼을 누르세요 .
- 4 [◀] 또는 [▶] 버튼을 눌러 ' 컬러 ' 가 나타나면 [OK] 버튼을 누르세요 .
- 5 ' 사용자정의색 ' 이 나타나면 [OK] 버튼을 누르세요 .
- 6 [◀] 또는 [▶] 버튼을 눌러 원하는 항목을 선택하고 [OK] 버튼을 누르세요 .
 - 기본값 : 제품 출하시 상태로 초기화 합니다 .
 - 수동조정 : 사이언 , 마젠타 , 노랑 , 검정 색깔을 조정할 수 있습니다 .
- 7 끝내려면 [정지 / 기능복귀] 버튼을 누르세요 .

제품 청소하기

인쇄물의 상태가 나빠지거나 먼지가 많은 곳에서 제품을 사용한다면 주기적으로 제품을 청소해 주어야 좋은 품질의 인쇄상태를 항상 유지할 수 있고 제품을 더 오래 사용할 수 있습니다.

제품 외관 청소하기

전원을 끈 상태에서 물기가 약간 있는 부드러운 천으로 외관을 닦아 주세요. 물기가 제품안으로 들어가지 않게 주의하세요. 물기가 완전히 마르면 전원을 켜고 사용하면 됩니다.



주의

- 알콜 혹은 솔벤트가 다량 함유되거나, 일부 강한 성분이 함유된 계면 활성제를 사용하여 청소하면 제품의 변색, 갈라짐 등을 유발할 수 있으므로 사용하지 마세요.
- 부드러운 천에 반드시 '추천 세제'를 묻힌 후 닦아 주세요. 추천 세제는 당사 서비스센터에서 구입 가능합니다.
- 토너 가루가 프린터 또는 그 주위에 묻었을 경우, 청소기를 사용하여 청소하지 마세요. 청소기를 사용하면 공기 중으로 토너 가루가 날려 몸에 해로울 수 있습니다. 토너 가루는 천이나 휴지 등에 물을 조금 적셔서 가볍게 닦아 내세요.

제품 내부 청소하기

인쇄를 하는 동안 토너 및 용지 가루, 먼지 등이 제품 내부에 쌓일 수 있습니다. 이렇게 쌓인 먼지로 인해 인쇄물에 얼룩이 생기거나 토너가 번지는 문제가 생길 수 있으므로 주기적으로 제품 내부도 청소해 주세요.

- 1 전원 스위치를 끈 후 전원 코드를 빼냅니다.
제품의 열이 식을 때까지 잠시 기다리세요.
- 2 앞덮개를 완전히 열어 주세요.

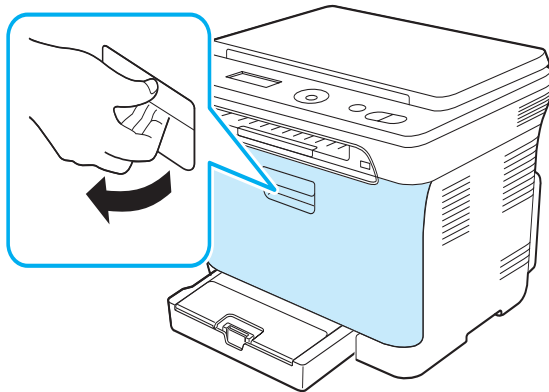

3 토너 카트리지의 양쪽의 손잡이를 이용해 토너 카트리지를 잡아 당기세요.

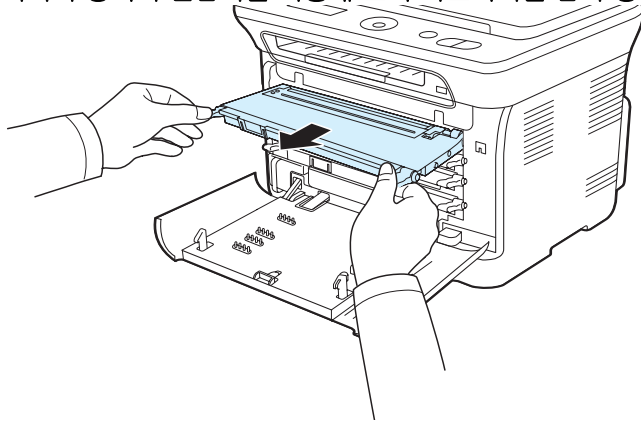

- 토너 카트리지를 잠시 꺼내 놓을 때는 종이로 토너 카트리지를 덮어 두세요. 이 때, 깨끗하고 평평한 곳에 놓으시기 바랍니다.

4 페토너통의 손잡이를 이용해 제품 밖으로 잡아당기세요.

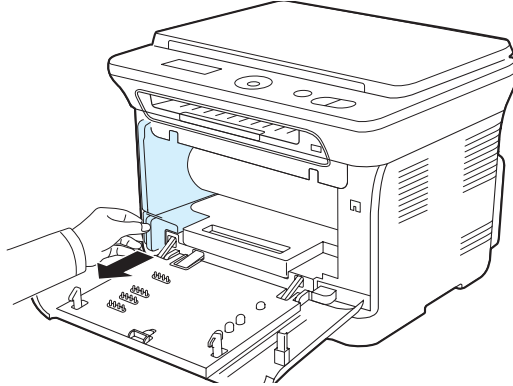

5 이미징 유니트 앞쪽에 있는 홈을 이용해 이미징 유니트를 제품 밖으로 잡아 당기세요.

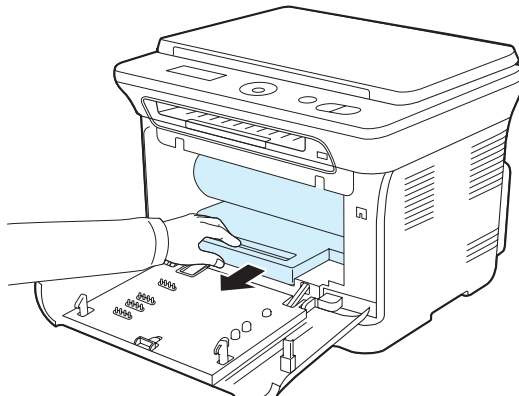

- 이미징 유니트의 초록색 드럼을 손이나 다른 물체로 만지지 않게 주의하세요.
- 이미징 유니트의 표면이 긁히지 않게 주의하세요.
- 직사 광선이나 강한 빛에 노출시키면 이미징 유니트가 손상될 수 있으므로 그늘진 곳에 두거나 신문지 등으로 이미징 유니트를 덮어주세요.

6 물기를 제거한 부드러운 천으로 토너 가루나 용지 가루 등을 깨끗이 닦아 주세요.

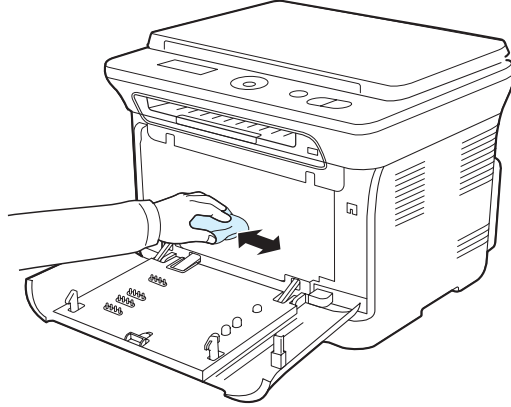

경고

보풀이 일지 않는 천을 사용하세요. 벤젠, 신나 등의 용제를 사용해 닦지 마십시오. 롤러 등 내부 기계 작동 부품에 손상이 가지 않도록 청소하세요. 인쇄 품질이 떨어지며 치명적인 고장의 원인이 될 수 있습니다. 닦고 난 후에, 프린터 내부가 완전히 마르도록 하세요.



참고

앞덮개 열고 닫기를 여러번 반복하면 LSU가 자동으로 청소되어 인쇄 품질을 향상시킬 수 있습니다.

7 이미징 유니트 앞쪽에 있는 홈을 이용해 이미징 유니트를 제품 안으로 밀어 넣으세요.

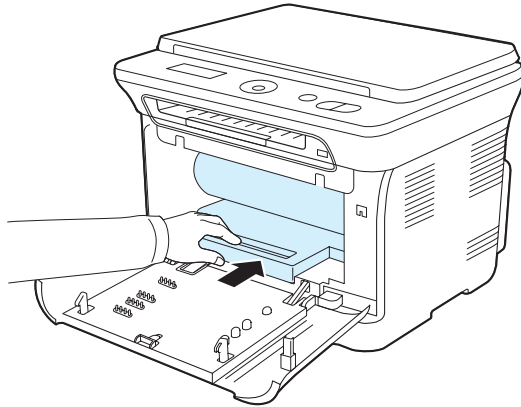

-
- 8 빼냈던 페토너통의 위치를 확인하여 손잡이를 이용해 제품 안으로 밀어 넣으세요

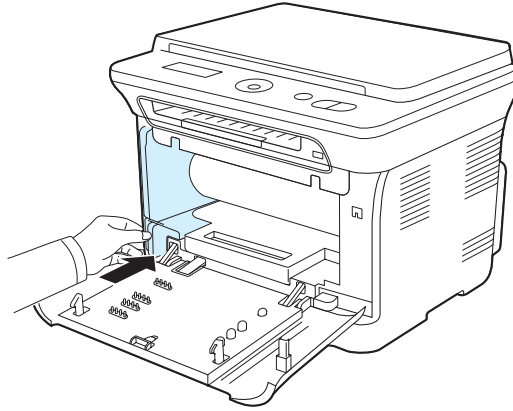

-
- 9 빼냈던 토너 카트리지의 색상을 잘 보고 차례대로 다시 설치하세요 .

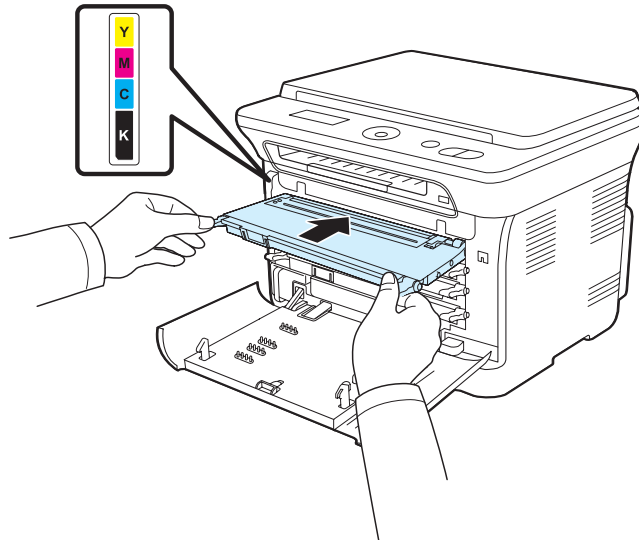

-
- 10 앞덮개를 완전히 닫아주세요 .

-
- 11 전원 코드를 연결한 후 전원 스위치를 켜세요 .

스캔부 청소하기

원고 스캔 유리면에 원본을 넣고 복사하거나 스캔한 경우 인쇄물의 상태가 나쁘면 원고 스캔 유리면과 원고 덮개를 청소해 주세요. 스캔을 할 때마다 청소해 주는 것이 더 좋습니다.

1 원고 덮개를 열어 주세요.

2 물기를 제거한 부드러운 천을 사용하여 그림에 표시된 부분들을 닦아 주세요.

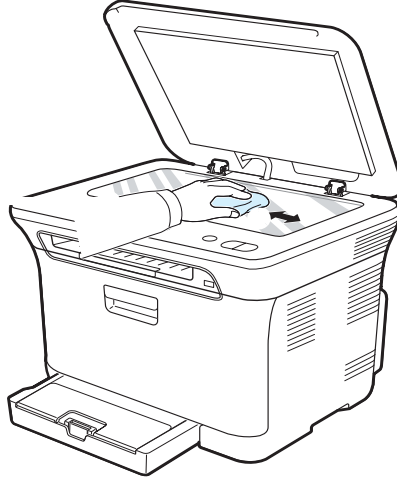

3 물기가 완전히 마르면 원고 덮개를 닫고 사용하세요.

소모품 수명 확인하기

인쇄 문제나 용지 걸림 문제가 계속해서 발생한다면 인쇄된 페이지 수를 확인하세요. 필요하다면 해당 소모품을 교체하세요. 아래의 항목을 확인할 수 있습니다.

- **소모품 정보** : 소모품 정보 페이지를 인쇄합니다.
- **전체** : 화면에 제품 구입 이후 총 인쇄된 페이지 수를 보여줍니다.
- **평판 스캔, 이미징유닛, 전사벨트, 정착기, 전송롤러, 용지함1 롤러** : 화면에 각각의 소모품을 사용하여 인쇄된 페이지 수를 보여줍니다.

1 조작부의 [메뉴] 버튼을 누르고 [OK] 버튼을 누르세요.

2 [◀] 또는 [▶] 버튼을 눌러 화면에 ' 시스템설정 ' 이 나타나면 [OK] 버튼을 누르세요.

3 [◀] 또는 [▶] 버튼을 눌러 ' 관리설정 ' 이 나타나면 [OK] 버튼을 누르세요.

4 [◀] 또는 [▶] 버튼을 눌러 ' 소모품수명 ' 이 나타나면 [OK] 버튼을 누르세요.

5 [◀] 또는 [▶] 버튼을 눌러 원하는 항목이 나타나면 [OK] 버튼을 누르세요.

- 해당 정보가 화면에 나타납니다.

6 끝내려면 [정지 / 기능복귀] 버튼을 누르세요.

제품 일련 번호 확인하기

서비스 센터에 연락했을 때 제품의 일련 번호를 확인해야 하는 경우가 있습니다. 아래와 같은 방법으로 확인해 서비스 센터에 알려주세요.

- 1 조작부의 [메뉴] 버튼을 누르고 [OK] 버튼을 누르세요.
- 2 [◀] 또는 [▶] 버튼을 눌러 화면에 ' 시스템설정 ' 이 나타나면 [OK] 버튼을 누르세요.
- 3 [◀] 또는 [▶] 버튼을 눌러 ' 관리설정 ' 이 나타나면 [OK] 버튼을 누르세요.
- 4 [◀] 또는 [▶] 버튼을 눌러 ' 일련번호 ' 가 나타나면 [OK] 버튼을 누르세요.
- 5 일련 번호를 확인하세요.
- 6 끝내려면 [정지 / 기능복귀] 버튼을 누르세요.

토너 카트리지 관리하기

토너 카트리지 관리

좋은 품질의 인쇄 상태를 항상 유지할 수 있도록 주기적으로 토너를 관리해 주세요 .

보관하기

최상의 인쇄 품질을 얻으려면 토너 카트리지를 사용할 때 아래의 주의사항을 참조하세요 .

- 토너 카트리지 는 포장된 상태 그대로 보관해 주십시오 . 제품에 설치할 준비가 되기 전에는 포장을 벗기지 마세요 .
- 토너 카트리지 는 포장을 벗기지 않았다면 약 2 년 , 포장을 벗겼다면 약 6 개월 정도 보관할 수 있습니다 .
- 토너를 리필하지 마세요 . 인쇄 품질은 물론 리필된 카트리지를 사용하여 일어난 손상에 관해서는 보증 기간내에도 무상 서비스를 보장받지 못합니다 .
- 고온 다습한 장소에 보관하지 마세요 . 제품과 같은 환경에서 토너 카트리지를 보관하세요 .
- 토너 카트리지를 꺼내 햇빛에 오래 방치하면 손상될 우려가 있으므로 주의하세요 .

수명

토너 카트리지의 수명은 인쇄 작업의 상태에 따라 달라집니다 . 그림이 많이 포함된 문서의 경우 일반적인 경우보다 토너가 더 많이 소모될 수 있습니다 .

토너 수명을 예측하여 " 토너부족 " , " 토너교체 " , " 토너소진됨 " 3 단계로 표시됩니다 . 프린터의 심각한 오염이나 고장을 방지하기 위하여 , " 토너소진됨 " 상태에서는 인쇄작업이 불가능합니다 . 토너 카트리지 구입은 ▶ 237 쪽을 보세요 .

토너 부족으로 인쇄가 흐려지면

토너가 거의 소모되면 조작부 화면에 '토너 부족'이 표시되고 토너 교체를 알리는 스마트 패널 화면이 컴퓨터에도 나타납니다. 프린터 조작부의 [상태] 표시등이 빨간색으로 깜박입니다. 당분간 인쇄는 계속 진행할 수 있지만 해당 색상 부분의 인쇄가 희미하거나 흐린 부분이 나타납니다. 해당 색상의 토너 카트리지를 교체할 수 있도록 새 토너 카트리지를 준비하세요.

토너 부족으로 인쇄 상태가 흐려지면 아래의 방법으로 토너 카트리지를 꺼내 가볍게 5~6 번 정도 흔들어서 토너를 고르게 분포시켜 일시적으로 인쇄 품질을 개선할 수 있습니다. 단, 토너 카트리지를 꺼내 흔들어서 주더라도 인쇄가 계속 흐리게 인쇄될 수 있습니다.

1 전원 스위치를 끈 후 전원 코드를 빼냅니다.
제품의 열이 식을 때까지 잠시 기다리세요.

2 앞 덮개를 완전히 열어 주세요.

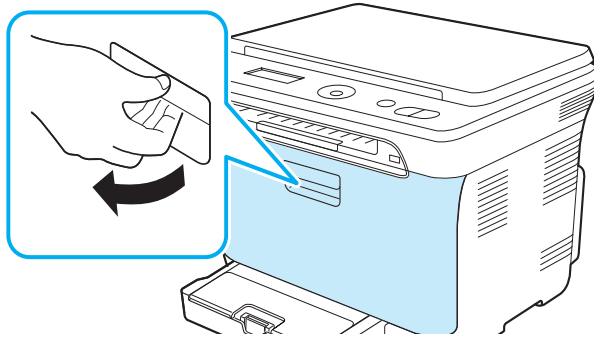

3 앞덮개를 열고 해당 색상의 토너 카트리지를 빼내세요.

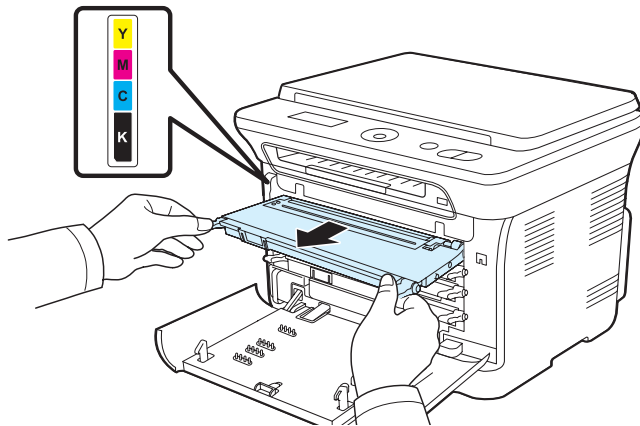

■ 토너 카트리지를 잠시 꺼내 놓을 때는 종이로 토너 카트리지를 덮어 두세요.
이 때, 깨끗하고 평평한 곳에 놓으시기 바랍니다.

4 토너 카트리지를 꺼낸 뒤 토너가 고루 섞이도록 좌우로 천천히 흔들어 주세요 .

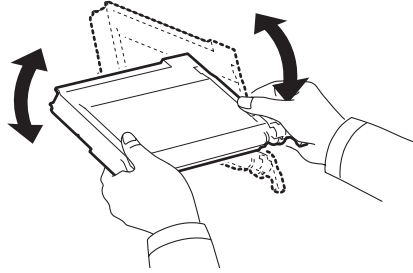

- 토너 가루가 피부나 의류에 묻지 않도록 조심하세요 . 피부에 묻었을 때에는 비누로 바로 닦아 주시고 , 의류에 묻었을 때에는 마른 헝겊으로 털어낸 후 찬물에 세탁하세요 . 뜨거운 물로 세탁하면 의류에 토너 얼룩이 남을 수 있습니다 .
- 제품 안이 뜨거우므로 조심하세요 .

5 토너 카트리지를 제자리에 넣어 주세요 .

6 앞덮개를 완전히 닫습니다 .

7 전원 코드를 연결한 후 전원 스위치를 켜세요 .



- 앞덮개가 완전히 닫히지 않았다면 , 인쇄 도중 문제가 생깁니다 . 주의해서 덮개를 잘 닫아주세요 .
- 인쇄 작업을 실행해 흐린 상태가 개선되지 않는다면 해당 색상의 토너 카트리지를 교체하세요 .

토너 카트리지를 교체하기

토너 카트리지가 완전히 소모되면 인쇄, 복사를 할 때 해당 색상 부분이 인쇄되지 않고 조작부 화면에 '토너 소진됨'이 표시되고 교체를 알리는 스마트 패널 화면이 컴퓨터 화면에 나타납니다. 프린터 조작부에 [상태] 표시등이 빨간색으로 켜지며 인쇄를 멈춥니다.



재생토너를 사용하면 정품과의 특성이 달라 인쇄품질이 나빠질 수 있으며, 토너 잔량 정보를 알 수 없습니다.

참고

- 1 전원 스위치를 끈 후 전원 코드를 빼냅니다.
제품의 열이 식을 때까지 잠시 기다리세요.
- 2 앞 덮개를 완전히 열어 주세요.

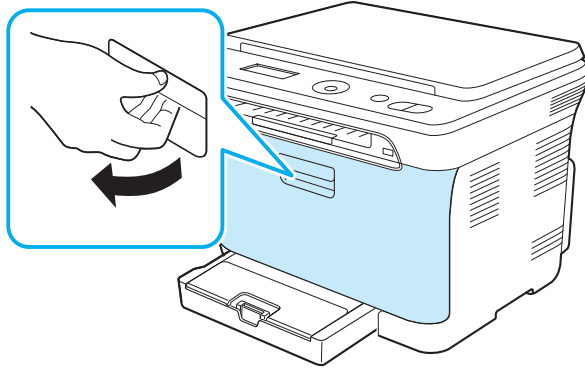

- 3 소모된 해당 토너 카트리지를 빼냅니다.

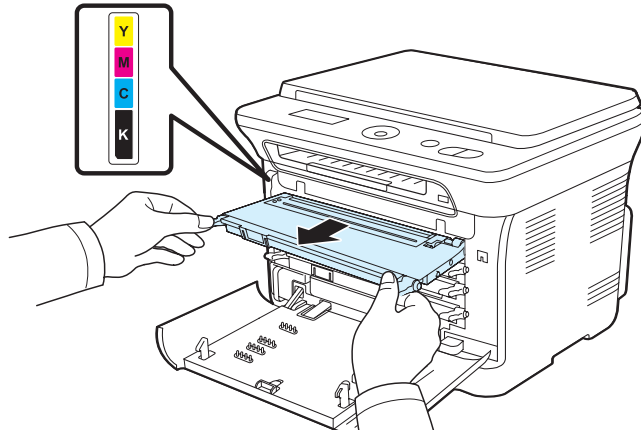

- 사용한 토너 카트리지는 무료로 회수해드립니다. ▶ 242 쪽 참조

4 새 토너 카트리지의 포장을 벗겨냅니다.

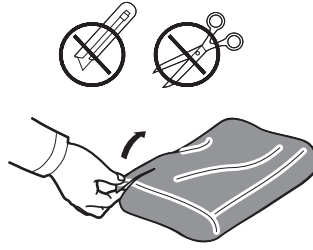

5 토너 카트리지의 손잡이를 잡고 토너가 고루 섞이도록 5~6 회 정도 천천히 흔들어 주세요.

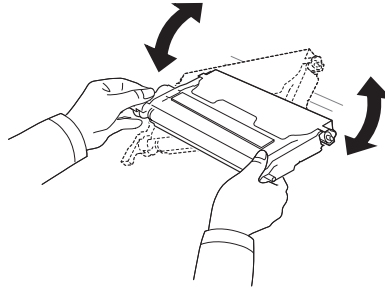

- 토너 가루가 피부나 의류에 묻지 않도록 조심하세요. 피부에 묻었을 때에는 비누로 바로 닦아 주시고, 의류에 묻었을 때에는 마른 헝겊으로 털어낸 후 찬물에 세탁하세요. 뜨거운 물로 세탁하면 의류에 토너 얼룩이 남을 수 있습니다.
- 토너 카트리지의 포장을 벗긴 상태에서 직사광선이나 강한 빛에 노출시키면 카트리지의 손상을 초래할 수 있으므로 그늘진 곳에 두거나 신문지 등으로 토너 카트리지를 덮어 주세요. 깨끗하고 평평한 곳에 놓으세요.

6 토너 카트리지를 보호하는 보호커버를 벗겨주세요.

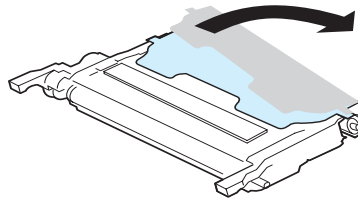

7 새 토너 카트리지를 제품 안으로 완전히 밀어 넣습니다.

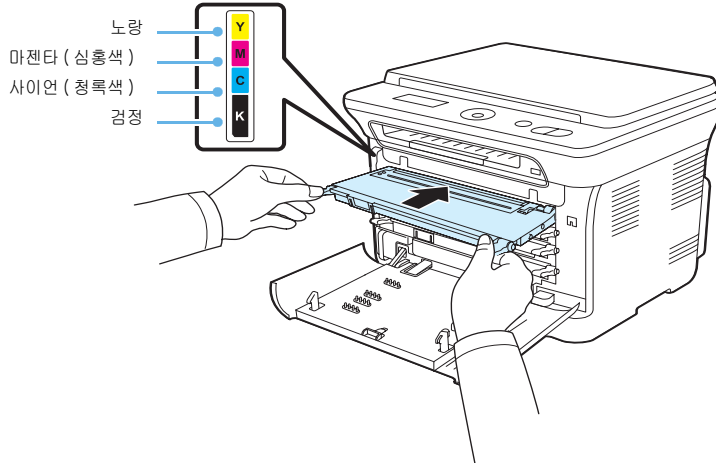

8 앞 덮개를 완전히 닫아주세요.

9 전원 코드를 연결한 후 전원 스위치를 켜세요.



앞덮개가 완전히 닫히지 않았다면 인쇄 도중 문제가 생깁니다. 주의해서 덮개를 잘 닫아주세요.

주의

삼성전자는 다 쓴 소모품을 회수하여 안전하게 처리하는 '삼성 프린터 녹색 사랑 캠페인'을 실시하고 있습니다. ▶ 242 쪽 참조

'토너없음' 메시지를 나타나지 않게 하기

'토너없음' 메시지가 나타날 때, 메시지를 나타나지 않도록 설정할 수 있습니다.

1 조작부의 [메뉴] 버튼을 누르고 [OK] 버튼을 누르세요.

1 [◀] 또는 [▶] 버튼을 눌러 화면에 '시스템설정' 이 나타나면 [OK] 버튼을 누르세요.

2 [◀] 또는 [▶] 버튼을 눌러 화면에 '관리설정' 이 나타나면 [OK] 버튼을 누르세요.

3 [◀] 또는 [▶] 버튼을 눌러 화면에 '토너정보무시' 가 나타나면 [OK] 버튼을 누르세요.

4 [◀] 또는 [▶] 버튼을 눌러 '컬러' 를 선택하세요.

5 [◀] 또는 [▶] 버튼을 눌러 '사용' 이 표시되면 [OK] 버튼을 누르세요.
이제부터 '토너없음' 메시지는 나타나지 않게 되지만, '토너교체' 라는 메시지가 나타나 새로운 카트리지를 설치해야 한다는 것을 알려 줍니다.



참고

- 일단 '사용' 을 선택하게 되면 그 값은 토너 카트리지의 메모리에 영구 저장되며 이 메뉴는 '관리설정' 에서 사라지게 됩니다.
- 인쇄는 가능하지만 인쇄 품질에 대해서는 보증하지 않으며, 이에 대한 서비스도 제공하지 않습니다.

이미징 유닛 교체하기

스마트 패널 화면에 해당 에러 메시지가 나타나면서 인쇄가 멈춥니다.
이미징 유닛을 새것으로 교체하세요.

- 1 제품의 전원 스위치를 끈 후, 앞덮개를 완전히 열어 주세요.

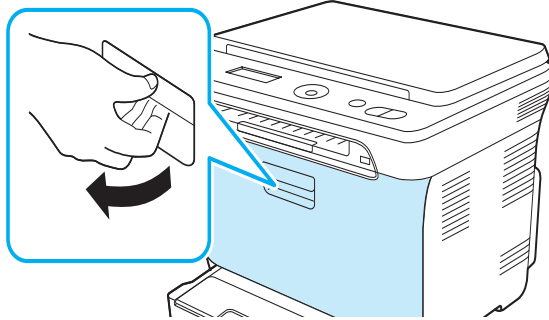

- 2 토너 카트리지의 양쪽의 손잡이를 이용해 토너 카트리지를 잡아 당기세요.

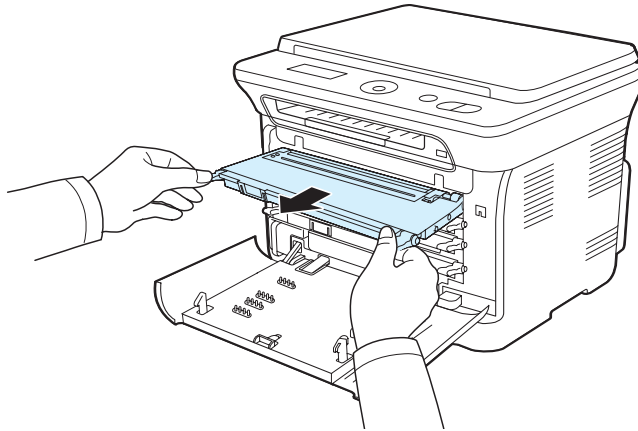

- 3 폐토너통의 손잡이를 이용해 제품 밖으로 잡아당기세요.

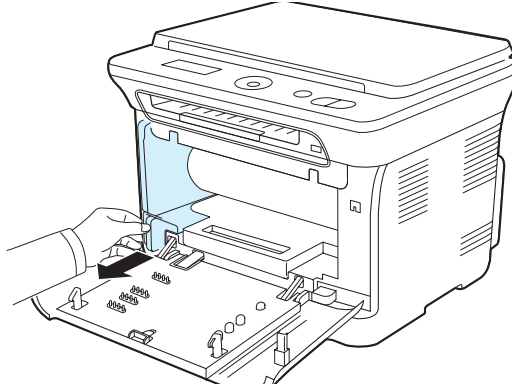

- 4 이미징 유니트 앞쪽에 있는 홈을 이용해 이미징 유니트를 제품 밖으로 잡아 당기세요 .

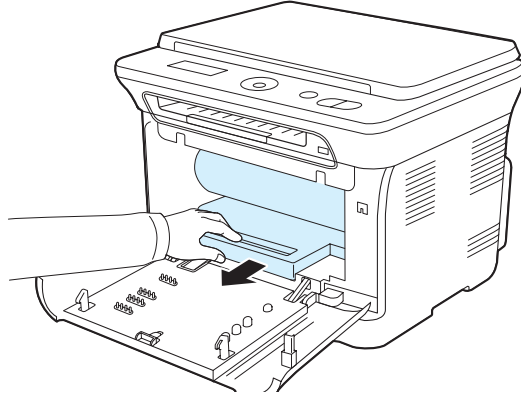

- 5 새 이미징 유니트의 포장을 벗겨냅니다 .

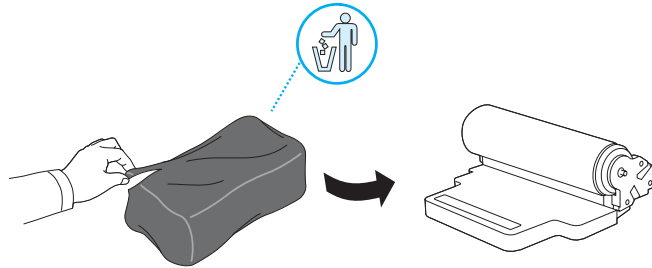

- 칼이나 가위 등 끝이 날카로운 도구를 이용해 포장을 벗겨내지 마세요 . 잘못하면 이미징 유니트 표면을 손상시킬 수 있습니다 .
- 이미징 유니트의 표면이 긁히지 않게 주의하세요 .

- 6 이미징 유니트 앞쪽에 있는 홈을 이용해 이미징 유니트를 제품 안으로 밀어 넣으세요 .

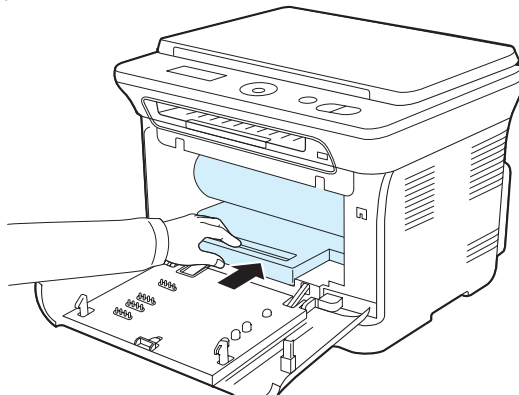

- 7 빼냈던 페토너통의 위치를 확인하여 손잡이를 이용해 제품 안으로 밀어 넣으세요

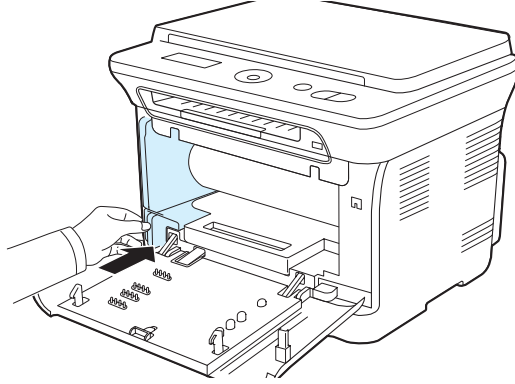

- 8 빼냈던 토너 카트리지의 색상을 잘 보고 차례대로 다시 설치하세요.

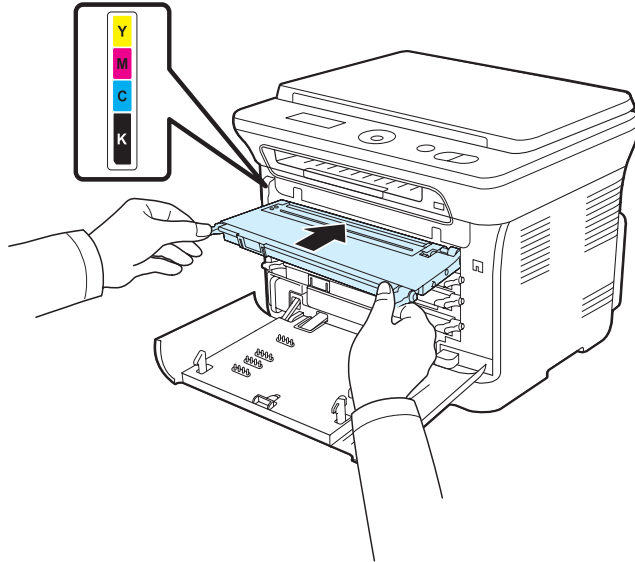

- 9 앞덮개를 완전히 닫은 후 전원 스위치를 켭니다.



경고

앞덮개가 완전히 닫히지 않았다면 인쇄 도중 문제가 생깁니다.
주의해서 덮개를 바르게 닫아주세요.



참고

토너 표시등이 순서대로 빨간색으로 깜박임을 반복합니다.
인쇄 준비 중이니 약 1분 30초 정도 기다리세요.

삼성전자는 다 쓴 소모품을 회수하여 안전하게 처리하는 '삼성 프린터 녹색 사랑 캠페인'을 실시하고 있습니다. ▶ 242 쪽 참조

페토너통 교체하기

스마트 패널 화면에 해당 에러 메시지가 나타나면 인쇄가 멈춥니다. 페토너통을 새것으로 교체하세요.

- 1 전원 스위치를 끈 후 전원 코드를 빼냅니다.
제품의 열이 식을 때까지 잠시 기다리세요.
- 2 앞덮개를 완전히 열어 주세요.

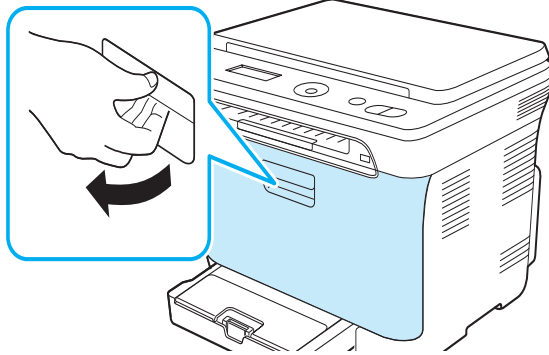

- 3 페토너통의 손잡이를 이용해 제품 밖으로 잡아당기세요.

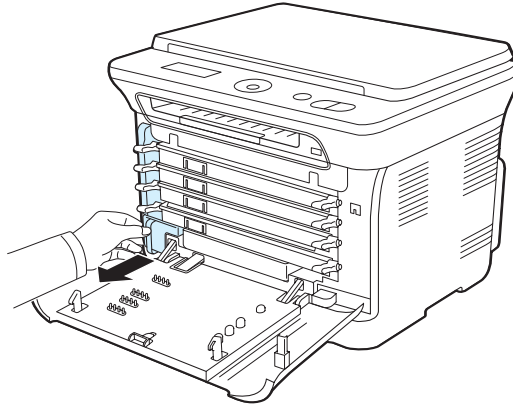

페토너통을 평평한 곳에 놓아서 토너가 쏟아 지지 않도록 주의하세요.



주의

-
- 4 페토너통에 있는 마개를 빼내세요. 빼낸 페토너통의 마개를 확인하시어 원형 모양이 있는 면을 입구쪽으로 향하여 페토너통의 입구를 막는데 사용하세요.

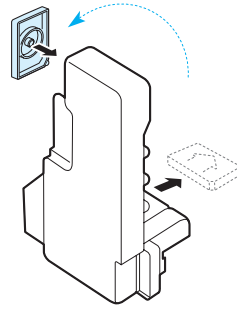

페토너통을 뒤집거나 기울이지 않도록 주의하세요.

주의

-
- 5 새 페토너통의 포장을 벗겨내세요.

-
- 6 새 페토너통을 제자리에 설치하세요.

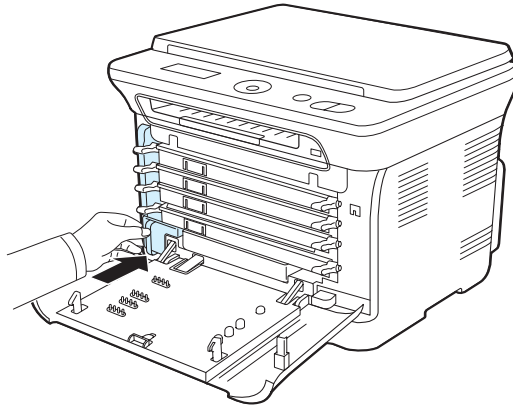

-
- 7 앞덮개를 완전히 닫습니다.

-
- 8 프린터 전원 코드를 꽂고 전원 스위치를 켜세요.

삼성전자는 다 쓴 소모품을 회수하여 안전하게 처리하는 '삼성 프린터 녹색 사랑 캠페인'을 실시하고 있습니다. ▶ 242 쪽 참조

전자 메일 알림 기능 사용하기

CLX-3175NK 모델의 경우, 전자 메일 알림 기능을 설정하면 제품의 상태를 SMTP 서버를 이용하여 전자 메일로 전송할 수 있습니다. SyncThru™ Web Service 를 이용하여 전자 메일 알림 기능을 설정할 수 있습니다.

전자 메일 알림 설정하기

1 인터넷 익스플로러 같은 웹 브라우저를 실행하세요.

2 웹 브라우저의 주소란에 제품의 IP 주소를 입력한 뒤 [확인] 키나 [Go] 를 클릭하세요.

- SyncThru™ Web Service 가 실행됩니다. SyncThru™ Web Service 는 정보, 제품 설정, 네트워크 설정, 관리, 지원 탭으로 구성되어 있습니다

3 [제품 설정] 을 클릭하고 [전자 메일 알림 설정] 을 선택하세요.

4 필요한 항목들을 설정하세요.

- 전자 메일 알림 기능을 위한 SMTP 서버 정보와 전자 메일 알림 기능에 관한 정보 설정을 할 수 있습니다. 각 항목에 대한 자세한 내용은 다음 페이지를 보세요.

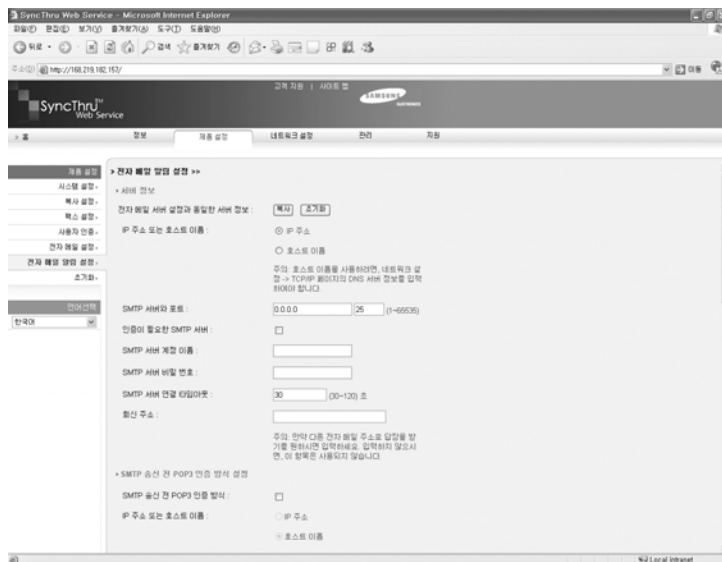

5 설정이 끝나면 [적용] 을 클릭하세요.

전자 메일 알림 설정 항목

서버 정보

전자 메일 알림 기능을 사용하기 위한 SMTP 서버 환경을 설정하세요.

네트워크 설정에 어려움있는 사용자라면 네트워크 관리자 또는 전문가에게 문의하세요.

- **IP 주소 또는 호스트 이름** : 전자 메일을 보낼 때 사용되는 SMTP 서버의 주소 형식을 선택하세요. 서버의 호스트 이름이나 IP 주소를 선택할 수 있습니다. SMTP 서버의 주소를 **호스트 이름**으로 지정한 경우 [네트워크 설정] 탭의 TCP/IP 메뉴에서 DNS 서버 설정이 필요합니다.
- **SMTP 서버와 포트** : SMTP 서버의 IP 주소 혹은 호스트 이름과 포트 번호를 입력하세요. 입력가능한 포트 번호의 범위는 1~65535 입니다. 기본값은 25 입니다.



주의

- 방화벽 관련 문제가 없으면 포트 번호를 변경하지 마세요.
- SMTP 를 지원하지 않는 메일 서버는 SMTP 서버로 사용할 수 없습니다.

- **인증이 필요한 SMTP 서버** : 입력한 SMTP 서버가 인증이 필요한 SMTP 서버인 경우에는 항목을 체크하세요.
- **SMTP 서버 계정 이름** : SMTP 서버에 접속할 때 사용하는 사용자 이름을 입력하세요.
- **SMTP 서버 비밀번호** : SMTP 서버에 접속할 때 사용하는 사용자 비밀번호를 입력하세요.
- **SMTP 서버 연결 타임아웃** : SMTP 서버와 연결시 서버와의 연결 시간을 설정할 수 있습니다. 설정할 수 있는 시간 간격은 30~120 초 사이입니다. 기본값인 30 초를 사용해 서버와 연결했을 때 아무런 문제가 없다면 값을 바꾸지 않고 사용하세요.
- **회신 주소** : 다른 전자 메일 주소로 응답 메일을 받기 원할 경우 해당 전자 메일 주소를 입력하세요.
- **SMTP 송신 전 POP3 인증 방식 설정** : POP3 인증을 받아야하는 SMTP 사용자인 경우 [SMTP 송신 전 POP3 인증 방식] 을 설정하세요.

수신자 리스트와 조건

정보를 수신할 수신자의 전자 메일 주소를 입력하고, 어떤 정보를 언제 수신할 지를 설정하세요.

- **시스템 관리자 전자 메일 주소** : 시스템 관리자의 전자 메일 주소를 입력하세요.
- **주요 사용자 전자 메일 주소** : 중요한 사용자의 전자 메일 주소를 입력하세요.
- **서비스 기술자 전자 메일 주소** : 서비스 기술자의 전자 메일 주소를 입력하세요.
- **소모품 부족 알림** : 소모품이 부족한 상태가 되었을 때 알림 메시지를 받을 전자 메일 주소를 선택하세요. 시스템 관리자 전자 메일 주소, 중요한 사용자 전자 메일 주소, 서비스 기술자 전자 메일 주소 중에서 선택할 수 있습니다.
- **소모품 상태 정보 알림** : 펌웨어 버전, 토너 사용량, 별매품의 장착 정보, 용지함 정보 등 간략한 시스템 정보 알림 메시지를 받을 전자 메일 주소를 선택하세요. 시스템 관리자 전자 메일 주소, 중요한 사용자 전자 메일 주소, 서비스 기술자 전자 메일 주소 중에서 선택할 수 있습니다.
- **시스템 오류 알림** : 시스템에서 발생하는 에러 정보에 관한 알림 메시지를 받을 전자 메일 주소를 선택하세요. 시스템 관리자 전자 메일 주소, 중요한 사용자 전자 메일 주소, 서비스 기술자 전자 메일 주소 중에서 선택할 수 있습니다.

알림 정보 선택

각각의 알림 정보 메일을 보내는 시점과 어떤 에러 상태에 대해서 시스템 오류 알림 메시지를 보낼지를 선택할 수 있습니다.

- **소모품 부족 알림** : 언제 소모품 부족 알림 메시지를 보낼지 선택하세요.



참고

잔여 용량의 값은 시스템에 따라 달라질 수 있습니다.

- **소모품 상태 정보 알림** : 페이지를 인쇄해 냈을 때마다 소모품 상태 정보 알림 메시지를 보내도록 설정할 수 있습니다 . 100 ~ 10,000 페이지 안에서 설정 가능 합니다 .
- **시스템 오류 알림** : 어떤 종류의 시스템 오류 알림 메시지를 보낼 것인지 선택하세요 .

시스템 관리자 정보 설정하기

시스템 관리자 정보를 설정하세요 . 전자 메일 알림 기능으로 전자 메일을 보낼 때 보내는 사람의 정보를 위하여 필요한 설정입니다 .

- 1 SyncThru™ Web Service 화면에서 [지원] 탭에 있는 [관리자 정보] 를 선택하세요 .
- 2 시스템 관리자 정보를 입력하세요 .

- **이름** : 전자 메일을 보내는 사람의 이름이나 회사 이름을 입력하세요 .
- **전화번호** : 전자 메일에 표시될 보내는 사람의 전화번호를 입력하세요 .
- **위치** : 전자 메일에 표시될 보내는 사람의 위치를 입력하세요 .
- **전자 메일 주소** : 보내는 사람의 전자 메일 주소를 입력하세요 .

- 3 설정이 끝나면 [적용] 을 클릭하세요 .



참고

전자 메일 알림 기능은 방화벽과 관련하여 전자 메일이 전송되지 않을 수 있습니다 . 전자 메일이 전송되지 않는다면 네트워크 관리자에게 문의하세요 .

제품 규격

일반적인 규격

항목	사양
용지 급지량	기본 용지함 : 일반 용지인 경우 150 장 (75 g/m ²)
용지 배출량 ^a	인쇄된 면이 아래로 : 최대 80 장 (75 g/m ²)
인쇄 해상도	최대 2400 x 600 dpi
예열시간	35 초 이하
첫장 인쇄시간	대기시 : 흑백 14 초, 컬러 26 초
사용 전원	AC 220 ~ 240 V, 50/60 Hz (제품에 전력 관련 라벨을 확인하세요.)
소비 전력	<ul style="list-style-type: none"> • 평균 모드 : 350 W • 대기 모드 : 80 W • 절전 모드 : 15 W
소음 ^b	<ul style="list-style-type: none"> • 대기모드 : 주변 소음 • 인쇄시 : 48 dBA 이하 • 복사시 : 50 dBA 이하
소모품 수명 ^c	<p>제품 구입시 제공된 토너 카트리지 (표준)</p> <ul style="list-style-type: none"> • 연속 출력시 검정 1,000 장, 컬러 700 장 (A4 용지의 일반적인 문서) ISO/IEC 19798 기준 <p>판매용</p> <ul style="list-style-type: none"> • 연속 출력시 검정 1,500 장, 컬러 1,000 장 (A4 용지의 일반적인 문서) ISO/IEC 19798 기준 <p>이미징 유니트 : 24,000 이미지</p>
메모리	128 MB(확장안됨)
크기 (W X D X H)	415 x 360 x 311 mm
무게 (소모품 포함)	14.5 Kg
포장재 무게	<ul style="list-style-type: none"> • 용지 : 2.0 Kg • 플라스틱 : 0.4 K
월 최대 인쇄 수량	20,000 장 (흑백 및 컬러 인쇄)
동작 환경	<ul style="list-style-type: none"> • 온도 : 10° C ~ 32° C • 습도 : 20% ~ 80% RH

a. 얇은 용지의 경우 습도가 높거나 건조한 환경에서는 용지 배출량에 차이가 날 수 있습니다.

b. 음압 수준, ISO7779

c. 인쇄 매수는 인쇄환경, 용지 종류, 용지 크기, 인쇄 빈도에 따라 차이가 날 수 있습니다.

프린터 규격

항목	사양	
흑백 / 컬러 인쇄속도 ^a	<ul style="list-style-type: none"> • 컬러 : 1 분마다 4 장 (A4 기준) • 흑백 : 1 분마다 16 장 (A4 기준) 	
인쇄 해상도	최대 2400 x 600 dpi	
프린터 언어	SPL-C	
PC 인터페이스	<ul style="list-style-type: none"> • USB 2.0 케이블 • 유선 네트워크 (Ethernet 10/100 Base TX)^b • 무선 네트워크 (IEEE 802.11 b/g)^c 	
지원 환경 ^d	<ul style="list-style-type: none"> • 윈도우 2000/XP/2003/Vista/2008/7/Server 2008 R2 • 다양한 리눅스 OS • Mac OS 10.3 ~ 10.6 	
첫 인쇄 시간	흑백 인쇄시	<ul style="list-style-type: none"> • 대기 모드에서 : 약 14 초 이하 • 초기 상태에서 : 약 45 초 이하
	컬러 인쇄시	<ul style="list-style-type: none"> • 대기 모드에서 : 약 26 초 이하 • 초기 상태에서 : 약 57 초 이하

a. 인쇄 속도는 사용하는 OS 환경, 컴퓨터 성능, 응용 프로그램, 제품 연결 방법, 용지 종류, 용지 크기 및 작업 문서에 따라 차이가 날 수 있습니다.

b. CLX-3175NK와 CLX-3175WK의 경우.

c. CLX-3175WK의 경우.

d. 최신 버전의 소프트웨어를 다운 받으려면 삼성 프린터 홈페이지 www.sec.co.kr/mfp 에 접속하세요.

무선 LAN 규격

당해 무선설비는 전파혼신 가능성이 있으므로 인명안전과 관련된 서비스는 할 수 없습니다.

제품 및 RF 사양

항목	사양
사용 주파수	2412 ~ 2472 MHz
전파의 형식	26M0G1D, 26M0D2D
공중선 전력	10 mW/MHz
변조 방식	CCK, 64QAM
통신 방식	반복신방식
채널 수	13
기기의 용도	무선랜 프린터
사용 전압	AC 220 ~ 240 V
동작 온도	섭씨 -10 도 ~ 50 도

인증 정보

인증을 받은 자의 상호 : 삼성전자 (주)
기기의 명칭 (모델명) : 무선데이터통신시스템용 무선기기 (CLX-3175WK)
제조년월 : 별도표기
제조사 / 제조국가 : SAMSUNG ELECTRONICS (SHANDONG) DIGITAL PRINTING CO.,LTD. 중국
인증 번호 : SEC-CLX3175WK

복사기 규격

항목	사양	
복사 속도 ^a	<ul style="list-style-type: none"> • 흑백 복사 : 1 분마다 16 장 (A4 기준) • 컬러 복사 : 1 분마다 4 장 (A4 기준) 	
복사 해상도	원고 스캔 유리면	최대 600 x 600 (텍스트, 텍스트 / 사진, 잡지) 최대 1200 x 1200 (사진)
지원 비율	원고 스캔 유리면 사용시 : 25% ~ 400%	
여러장 복사	1~99 장	

a. 한장의 원본을 여러장 복사하는 경우를 말합니다.

스캐너 규격

항목	사양	
통신호환	TWAIN 표준 / WIA 표준	
스캔방법	유리면의 컬러 CIS	
해상도 ^a	TWAIN 표준	1,200 x 1200 dpi (최대 4,800 x 4,800 dpi)
	WIA 표준	최대 1,200 x 1200 dpi
	USB 로 스캔	100, 200, 300 dpi
	PC 로 스캔	75, 150, 200, 300, 600 dpi
네트워크스캔 파일 포맷	PDF, BMP, TIFF, JPEG ^b	
스캔 가능한 너비	최대 208 mm	
스캔 가능한 길이	최대 289 mm	
흑백 비트	텍스트 모드 : 1 비트 음영 모드 : 8 비트	
컬러 비트	24 비트	
음영	256 단계	

a. 사용하는 응용 프로그램에 따라 최대 해상도 값은 다를 수 있습니다.

b. 스캔 컬러를 흑백으로 선택하면 JPEG 으로 파일 포맷을 설정할 수 없습니다.

용지 규격

용지종류 (mm)	용지함 구분	무게	매수
A4 (210 x 297 mm) Letter (216 x 279 mm) A5 (148 x 210 mm) Executive (184 x 267 mm) Legal (216 x 356 mm) JIS B5 (182 x 257 mm) ISO B5 (176 x 250 mm) A6 (105 x 148 mm) Oficio (216 x 343 mm) Folio (216 x 330 mm) Statement (140 x 216 mm)	용지함	60 ~ 90 g/m ² 60 ~ 105 g/m ²	150 매 1 매
봉투 No.10 (105 x 241 mm) DL (110 x 220 mm) C5 (162 x 229 mm) C6 (114 x 162 mm) Monarch (98 x 191 mm) No 9 (98 x 225 mm) 6 3/4 Envelop(92 x 165 mm)	용지함	75 ~ 90 g/m ²	5 매
라벨지 Letter (216 x 279 mm) A4 (210 x 297 mm)	용지함	120 ~ 150 g/m ²	5 매
OHP 필름 Letter (216 x 279 mm) A4 (210 x 297 mm)	용지함	138 ~ 146 g/m ²	1 매
광택 용지 A4 (210 x 297 mm) Letter (216 x 279 mm)	용지함	160 g/m ²	1 매
카드 Post Card (101.6 x 152.4 mm)	용지함	105 ~ 163 g/m ²	5 매
최소 크기 (76 x 160 mm)	용지함	60 ~ 163 g/m ²	1 매
최대 크기 (216 x 356 mm)	용지함		1 매



참고

- 76 x 160 mm 보다 작은 용지를 사용한 경우 용지 걸림이 발생할 수 있습니다 .
- JIS 는 Japanese Industrial Standard (일본 공업 규격) 의 약어로서 대한민국 표준으로 사용하는 B5 는 JIS B5 를 말합니다 .

소모품 교환 및 구입 안내

제품을 구성하고 있는 부품 중 일부는 소모성 부품이므로 일정한 교환시기를 가지고 있습니다. 소모품을 제때에 교환하면 제품의 수명을 반영구적으로 연장시킬 수 있습니다.

소모품의 종류와 교환시기

최상의 인쇄 품질을 얻으려면 적절한 시기에 소모품을 교체해야 합니다. 각 소모품 교체시기가 되면 스마트 패널 화면에 교체를 알리는 메시지가 나타납니다.

아래표를 참조하세요.

소모품	소모품 구입 품명	인쇄매수 ^a	참조 페이지
검정 토너 카트리지	CLT-K409S : 검정색	약 1,500 매 ^b	221 쪽
컬러 토너 카트리지	CLT-C409S : 사이언 (청록색) CLT-M409S : 마젠타 (심홍색) CLT-Y409S : 노랑색	약 1,000 매 ^b	221 쪽
이미징 유닛	CLT-R409	약 24,000 이미지 ^c	225 쪽
폐토너통	CLT-W409	약 10,000 이미지 ^c	228 쪽
급지 롤러 ^d	서비스 기술자가 교체해야 합니다. 가까운 삼성전자 대리점, 서비스 센터 또는 삼성 소모품 전문점에 문의하세요.	약 50,000 매 ^c	
정착기 ^d		약 100,000 매 ^c (흑백인쇄) 또는 약 25,000 매 ^c (컬러인쇄)	
전사 롤러 ^d		약 100,000 매 ^c	
전사 벨트 ^d		약 100,000 매 ^c (흑백인쇄) 또는 약 25,000 매 ^c (컬러인쇄)	

a. 5% Coverage 건본 기준

b. 토너 카트리지의 수명은 인쇄 작업의 상태에 따라 달라집니다.

A4 용지의 일반적인 문서, ISO/IEC 19798 기준

c. 인쇄매수는 사용환경, 인쇄주기, 용지종류, 용지크기, 흑백 / 컬러 인쇄에 따라 영향을 받을 수 있습니다.

d. 서비스 기술자가 교체해야 하는 소모품입니다.

부품 구입 및 교환은 가까운 삼성전자 대리점, 서비스 센터 또는 삼성 소모품 전문점에 문의하세요.

급지 롤러, 정착기, 전사 롤러, 전사 벨트 등의 부품은 위의 표에 있는 매수만큼 인쇄한 후에 이들 부품을 교환해 주어야 합니다. 부품 교환은 유상이며, 구입 및 교체에 관해서는 가까운 삼성전자 대리점, 서비스 센터 또는 삼성 소모품 전문점에 문의하세요.

구입 방법

- 통신 판매 이용 : 080-023-8484 (무료전화)
- 대리점 : 가까운 삼성전자 대리점, 서비스 센터, 또는 삼성 소모품 전문점에서 구입하세요.

토너 카트리리지

- 인쇄된 색상이 희미하거나 흐린 부분이 곳곳에 나타나면 해당 색상의 토너가 부족한 경우입니다. 이럴 때는 해당 색상의 토너 카트리지를 꺼내 좌우로 흔들어 토너를 골고루 분산시키세요. 그렇게 하면 조금 더 인쇄를 할 수 있습니다.
- 인쇄시 흰 줄이나 희미한 인쇄가 계속된다면 토너 카트리지를 교환하세요.
- 토너 카트리지를 교환하는 방법은 221 쪽을 참조하세요.
- 재생 토너 카트리지를 사용하면 인쇄 품질을 보장 받지 못합니다.

토너 카트리리지 보증

- 토너 카트리리지의 보증기간은 판매일로부터 12 개월이며 중량을 기준으로 보증됩니다.



주의

- 소모품은 반드시 당사 정품만을 사용하세요.
- 최고의 인쇄 품질을 내려면 삼성 정품 소모품을 사용하는 것이 좋습니다.
- 토너 카트리지를 개조하거나 토너를 다시 채워 발생한 손상은 품질 보증 및 서비스를 받을 수 없습니다.
- 토너 카트리지에 토너를 다시 채워 사용하면 토너 카트리지의 전자 및 기계부품에 압력을 가하여 정상적인 수명대로 작동되지 않을 수 있고 많은 잠재적인 문제를 발생시킬 수 있습니다.
- 새 토너 카트리리지 및 소모품을 구입할 경우에는 반드시 제품을 구입한 나라에서 판매하는 토너 카트리지가 그 외 소모품을 구입해야 합니다. 제품과 그 제품의 토너 카트리지가 및 소모품은 나라별로 다르기 때문에 구입한 토너 카트리지가 및 소모품이 제품과 호환되지 않을 수 있습니다.

서비스에 대하여

서비스를 받으려면

서비스는 가까운 삼성전자 서비스 센터에 문의하세요.
서비스 센터의 전화번호는 사용설명서의 뒷표지를 참조하세요.

무상보증

이 제품은 제조상 결함이나 정상적인 사용조건 상태에서 발생한 제품이상에 대해서만 무상보증을 제공합니다. 보증기간은 제품과 함께 제공된 제품 보증서를 확인하세요.

무상보증의 예외사항

다음과 같은 사항으로 인한 제품결함 및 손상에 대해서는 무상보증이 적용되지 않습니다.

- 삼성 프린터의 소모품이 아니거나 재생용 소모품을 사용하여 결함이 생긴 경우
- 소모성 부품의 권장된 수명을 초과 사용하였을 경우
- 지정된 인쇄 용지를 사용하지 않은 경우
- 제품이 보증하는 사용환경 범위를 벗어난 환경에서 사용하여 이상이 발생한 경우
- 컴퓨터 환경변화 (시스템 변경 / 재설치 등) 나 바이러스 감염으로 인해 프린터 드라이버를 재설치한 경우
- 컴퓨터 결함 또는 성능으로 인한 설치 이상, 양방향 통신 에러, 인쇄안됨과 같은 문제가 발생된 경우
- 정품 소프트웨어가 아닌 불법복제 소프트웨어 사용으로 정상적으로 인쇄가 안되는 경우
- 제품과 함께 제공되는 소프트웨어 이외의 다른 소프트웨어를 사용해 이상이 발생한 경우
- 기능 향상을 위해 소프트웨어의 업그레이드를 요청할 경우
- 불안정한 장소에서 사용했거나 불충분한 유지보수로 인해 이상이 발생한 경우
- 충격 전압을 보호할 수 없는 불안정한 전원에서 사용한 경우
- 사용자가 제품을 임의로 분해, 조립하여 이상이 발생한 경우
- 사용자가 임의로 제품을 수정하거나 잘못 사용해 이상이 발생한 경우
- 제품내에 외부 이물 (볼펜, 연필, 클립 등) 로 인한 동작불량이 발생한 경우

환경마크 인증 제품

CLX-3175K, CLX-3175NK 모델인 경우에만 해당됩니다 .

환경마크란

같은 용도의제품들 가운데 생산, 유통, 사용, 폐기 과정에서 다른 제품에 비하여 환경오염을 덜 일으키거나 자원 또는 에너지를 절약할 수 있는 상품의 환경친화성을 정부나 공인기관이 인증하는 '환경 친화적인 상품에 대한 인증제도'입니다 .

환경마크의형태



제품, 토너 카트리지의 재활용에관하여

제품, 토너 카트리지를 임의 폐기시 인체 및 자연환경에 좋지 않은 영향을 미칠 수 있으므로 서비스센터나 지정 대리점으로 회수되어 재활용 되도록 합니다 .

맑고 푸른 지구환경 가꾸기에 다함께 참여합니다 .

서비스 센터 대표전화

전국 어디서나 1588-4456

제품 및 토너 카트리지의 폐기시 서비스센터나 지정 대리점으로 회수될 수 있도록 합니다 .

폐전자제품 처리 안내

프린터 본체, 토너 카트리지를 임의 폐기시 인체 및 자연환경에 좋지 않은 영향을 미칠 수 있으므로 서비스 센터나 지정 대리점으로 회수시켜 재활용 되도록 해주세요.

프린터 본체를 버리려면

제품 폐기시 서비스 센터나 지정 대리점으로 회수될 수 있도록 해주세요.

- 서비스 센터 대표전화 : 1588-3366

무료처리

삼성전자 대리점에서 제품을 새로 구입하고 기존 제품을 버리고자 하는 경우, 신제품 배달시 무료로 처리해 드립니다.



유료처리

신규 제품 구입 없이 기존에 사용하면 제품을 버리고자 하는 경우, 관한 동사무소에 연락하시어 처리하시면 됩니다.

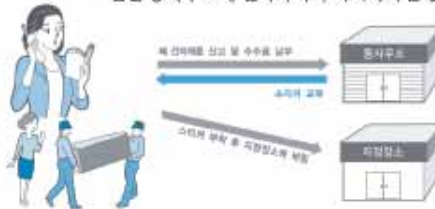

다 쓴 소모품을 버리려면

삼성전자는 다 쓴 소모품 (토너 카트리지, 이미징 유닛, 폐토너통 등) 을 회수하여 안전하게 처리하는 '삼성 프린터 녹색 사랑 캠페인' 을 실시하고 있습니다.

다음의 방법을 통하여 무료로 신청할 수 있습니다.

- 인터넷 신청 : www.sec.co.kr/printer
또는 주소창에 '녹색사랑' 을 입력하세요.
- 전화 신청 : 1588-5353 (CJ 택배)
전화 신청 시 신용번호 8270 삼성전자프린터를 말씀해주시기 바랍니다.

고객님이 원하시는 회수 날짜를 지정하시면 택배기사가 직접 방문하여 수거하며, 택배비용은 삼성전자가 전액 부담합니다.

맑고 푸른 지구환경 가꾸기에 다함께 참여 하세요.

삼성전자의 [녹색경영]



삼성전자는 1992년 6월 환경경영 체제 구축을 통해 환경오염 사고를 예방하고, 지속적인 개선을 위한 '환경방침' 을 발표할 때 이어 1996년 5월 [녹색경영]을 선언하였습니다.

삼성전자의 녹색경영은 환경, 안전, 보건을 기업 경영활동의 핵심요소로 인식하고 이를 적극 추진함으로써 인류의 중요한 삶의 구현과 지구환경 보전에 동참하겠다는 의지의 표현입니다.

용어 설명

용어	설명
게이트웨이 (Gateway)	네트워크와 네트워크, 혹은 컴퓨터와 전화선과 같은 다른 종류의 통신망을 상호 접속할 수 있도록 하는 프로토콜 변환기입니다.
그라데이션 (Gradation)	색깔의 연속적인 변화를 가리키는 용어입니다. 자연스러운 색깔의 변화는 밝은 부분부터 어두운 부분까지 부드럽게 이어지지만 실제의 컴퓨터에서는 한정된 수의 컬러에 의해 색깔의 변화를 처리합니다. 따라서 색깔의 그라데이션 값이 높을수록 이미지는 더 정밀하게 표현되지만, 데이터가 커지기 때문에 그만큼 메모리가 많이 사용됩니다.
그레이스케일 (Gray Scale)	컬러 그래픽 데이터를 레이저 프린터의 흑백으로 표현하는 방법으로 색상을 명도를 기준으로 처리하는 것을 말합니다. 일반적으로 하나의 픽셀은 8 비트 (256 단계의 계조) 로 표현됩니다.
기본 프린터	한 대의 컴퓨터에 여러 대의 프린터가 연결되어 있을 때, 혹은 네트워크로 다수의 프린터를 공유하고 있을 때 기본 프린터로 지정해 놓으면 인쇄 작업시 해당 프린터로 우선적으로 문서를 보내게 됩니다.
도트 매트릭스 프린터	8 개, 16 개 혹은 24 개의 작은 금속 핀이 들어 있는 헤드를 고속으로 움직이면서 잉크가 묻은 리본을 두드려 문자를 생성하는 충격 식 인쇄기를 말합니다. 타자기의 원리와 유사하여 기계식 프린터라고도 합니다.
드라이버	장치를 구동시키는 소프트웨어로 PC 에 연결된 주변기기를 사용하기 위해선 반드시 해당 하드웨어의 드라이버를 설치해야 합니다.
드럼	레이저 프린터의 광학부에서 발생된 레이저빔으로 인쇄하고자 하는 허상을 형성하는 장치로 녹색이나 회색의 원통모양을 하고 있습니다. 드럼의 감광부는 레이저 프린터의 출력 사용량에 따라 감광층이 서서히 마모되며 용지의 이물질에 의해 흠집이 발생할 수 있으므로 적절한 시기에 교체를 해야 합니다.
망점 처리	중간 색조를 표현하는 방식입니다. 작은 점들을 불규칙적으로 배열하거나 일정한 유형으로 배치하여 중간 컬러 계조를 나타내게 합니다. 그래픽 프리젠테이션이나 넓은 단색 영역이 있는 문서를 인쇄하는 데 유용하게 사용됩니다.
메모리 (RAM)	본 제품에서의 메모리는 제품에 연결된 컴퓨터에서 전송된 데이터와 명령어를 기억, 저장하는 장소를 말합니다. 흔히 메모리라고 하면 램 (RAM) 을 줄여 말하는 동의어로 사용되는데, 램의 용량이 클수록 프린터는 컴퓨터에서 명령어와 데이터를 한꺼번에 많이 불러오게 되므로 속도가 더욱 빨라지게 됩니다.

용어	설명
모뎀 (Modem)	디지털 통신 장비를 통해 정보를 전달하기 위하여 정보의 형태를 바꾸어 주는 장치입니다. 전송할 아날로그 정보를 디지털 정보로 변조하거나, 전송 받은 디지털 정보를 다시 원래의 아날로그 형태로 복조 시켜 주는 기능을 합니다.
버퍼 (Buffer)	인쇄 작업이 수행될 때 데이터가 인쇄되기 전에 임시로 저장되는 프린터에 내장된 메모리를 말합니다.
복합기	사무실에서 사용하는 기계로 프린터, 복사기, 팩스 그리고 스캐너와 같은 기능들을 하나의 본체에 포함하고 있습니다.
비트맵	작은 점들로써 그림을 이루는 이미지 파일 형식입니다.
서브넷 마스크 (Subnet Mask)	네트워크 주소 중에서 서브넷 주소를 식별하기 위한 정보로, 네트워크 주소와 결합하여 주소의 어느 부분이 네트워크 주소이고 어느 부분이 서브넷의 주소인지 판단하는데 쓰입니다.
스풀 (Spool)	인쇄 작업의 초기 단계로서, 프린터 드라이버에서 인쇄 데이터를 프린터가 이해할 수 있는 코드로 변환하는 작업입니다. 보통 스푼 기능이라 하면 프린터에 보내질 코드들을 모두 프린트 서버에 저장해 한꺼번에 인쇄 명령을 수행하는 것을 말합니다.
에뮬레이션 (Emulation)	프린터가 연결된 컴퓨터의 기계어 명령을 해석하고 실행할 수 있도록 해주는 프로그램 또는 프로그램 언어를 뜻합니다.
온라인 (On line)	프린터가 컴퓨터와 네트워크에 접속되어 있는 상태를 의미합니다. 프린터가 온라인 상태로 되어 있으면, 컴퓨터로부터 데이터나 명령을 전송받아 인쇄작업을 할 수 있게 됩니다. 반대되는 의미의 용어는 오프라인 (Off line) 입니다.
용지	프린터기, 스캐너, 팩스나 복사기에 사용할 수 있는 종이, 봉투, 라벨과 투명용지 등을 말합니다.
워터마크 (Watermark)	종이에 인쇄된 인식할 수 있는 이미지나 패턴으로 빛에 비춰 보면 약하게 나타나는 마크입니다. 워터마크는 이태리 볼로냐의 제지업자들에 의해 1282년 처음 만들어졌으며, 우표, 화폐, 각종 문서들의 위조를 방지하기 위해 사용됩니다.
원본	문서, 사진, 글 등 어떤 것에 대한 편집 이전의 최초의 상태를 말합니다. 이는 복사되거나, 다른 것을 만들기 위해 재생되거나 전송됩니다.
이더넷 (Ethernet)	대표적인 버스 구조 방식의 근거리통신망입니다. IEEE 802.3을 표준으로 사용하며, 1990년대부터 지금까지 가장 널리 사용되는 LAN 기술입니다.
인쇄 대기열	네트워크 프린터, 또는 멀티태스킹의 환경에서 다른 작업을 수행중인 프린터로 인쇄 데이터를 보내면, 이전 작업을 모두 처리할 때까지 새로 보낸 데이터를 대기시켜야 하는데 이를 수행하는 기능을 일컫는 용어입니다.

용어	설명
인트라넷 (Intranet)	인터넷 프로토콜과 네트워크를 연결하거나 공공 전자통신 시스템을 사용하여 기업의 정보를 직원들과 함께 나눌 수 있게 해주는 사적 네트워크입니다. 간혹 이 용어는 눈에 보이는 서비스나 내부 웹사이트를 말할 때 사용됩니다.
자동 분류	여러 장의 원본을 여러 매씩 복사하는 경우 자동으로 추려서 복사되게 설정하는 기능입니다. 예를 들어 3 장의 원본을 2 매씩 인쇄하는 경우 설정해두면 1, 2, 3 쪽을 한 부 인쇄한 뒤 다음 1, 2, 3 쪽을 인쇄하게 됩니다.
자동 원고 급지 장치	원고 용지를 연속으로 급지 하여 한 번에 여러 장을 스캔 할 수 있도록 하는 장치입니다.
정착기 (Fuser)	프린터 내부에 있는 부품으로, 드럼이 회전하여 종이 위에 토너를 입히면 정착기는 용지에 붙어있는 토너가루를 고온, 고압으로 눌러서 용지에 붙게 만드는 부분입니다. 즉, 토너를 용지 위에 정착시켜 토너가루가 묻어나지 않게 해줍니다.
제어판	보통 납작한 수직형태로 제어하거나 조정하는 도구들이 표시되어 있는 판입니다. 대부분 기계의 앞 부분에 위치해 있습니다.
카트리지	토너나 드럼 같은 소모품들의 교환이 용이하도록 별도의 케이스를 제작하여 복잡한 과정 없이 간편하게 소모품을 교체할 수 있도록 고안된 부품을 일컫습니다.
컬러 심도	비트맵 이미지에서 단일 픽셀 당 표현할 수 있는 색의 가짓수를 나타내는 컴퓨터 그래픽 용어입니다. 컬러 심도가 높아지면 더 정밀한 색을 표현할 수 있습니다. 컬러 심도는 비트 수로 나타내는데 비트 수가 1 개 증가하면 표현 가능한 색의 수는 2 배로 늘어납니다. 컬러 심도가 1 이라고 하면 이는 검정과 흰색으로 이루어진 흑백 이미지를 말합니다.
토너	전기에 대한 극성을 갖고 있는 미립자 형태의 검은 분말로 드럼에 형성된 이미지에 반응하여 용지에 옮겨진 뒤 정착과정을 거쳐 인쇄물을 만들게 됩니다.
패러렐 포트	기존의 프린터와 컴퓨터간의 통신을 위해 사용되던 통신 인터페이스입니다. 보다 빠른 패러렐 포트의 동작을 위해 EPP(Enhanced Parallel Port) 나 ECP(Extended Capabilities Port) 등의 접속 방법이 사용되며 최근의 프린터들은 USB(Universal Serial Bus) 포트를 사용하는 추세입니다.
포스트스크립트 (PostScript)	1982 년 어도비시스템사를 설립한 존 위녹과 찰스 게슈윅이 개발한 페이지 기술언어이며 문자나 그래픽을 수학적 함수로 표현하는 것이 특징입니다. 문자의 회전, 확대, 축소 등을 지원하기 때문에 이미지, 그래픽, 텍스트 등을 고품질로 인쇄할 수 있고, 프린터나 PC 에 내장되어 있는 포스트스크립트 해석기를 통해 출력됩니다.
프로토콜 (Protocol)	두 대의 컴퓨터가 접속, 통신, 데이터 전송 등을 할 때 절차와 순서를 규정하는 통신규약입니다.
하프 톤 (Halftone)	점 (dot) 의 개수를 다양하게 함으로써 그레이스케일 효과를 내는 것입니다. 진한 색상의 부분은 많은 개수의 점을 사용하고 연한 색상의 부분은 적은 개수의 점을 사용합니다.

용어	설명
해상도	프린터에서 인쇄한 인쇄물에 나타나는 선명도를 의미하고 프린터에서의 해상도 단위는 dpi 를 사용합니다 . 해상도가 높으면 인쇄물의 이미지가 더욱 선명하다는 것을 의미합니다 .
AppleTalk	APPLE 사가 개발한 근거리 네트워크용 프로토콜 세트입니다 . 1984 년 매킨토시의 하드웨어와 운영체계를 표준으로 구현되었으며 , 지금은 TCP/IP 네트워크 프로토콜에 그 자리를 내주었습니다 .
BOOTP	초기적재 통신 규약이라고도 합니다 . 하드 디스크를 갖지 않은 장치에서 IP 주소 등과 같은 설정 정보를 자동적으로 할당 , 관리하기 위해 개발된 통신 규약 . TCP/IP 의 상위 통신 규약으로 , 규격은 RFC 951 에 기술되어 있습니다 . 클라이언트가 자신의 IP 주소를 모를 경우 , 역순 주소 결정 프로토콜 (RARP) 을 이용해서 IP 주소를 알아냅니다 .
CCD (Charge Coupled Device)	빛을 전기적인 신호로 바꾸어 주는 광 센서 반도체로 , 프린터에서는 스캔을 위한 하드웨어장치로 사용됩니다 .
Coverage	인쇄 시 토너사용 정도를 나타내는 용어입니다 . 예를 들어 5% coverage 는 A4 용지에서 5% 정도의 이미지나 글자가 있다는 뜻입니다 . 따라서 , 원본에 복잡한 이미지나 글자가 있는 경우 coverage 는 높을 것이고 따라서 토너의 사용량은 coverage 만큼이 될 것입니다 .
DPI (Dots Per Inch)	1 인치 (약 2.54 cm) 당 인쇄되는 점의 수를 가리키는 해상도 단위로 DPI 값이 높을수록 이미지의 품질이 향상됩니다 .
DTP (Desktop Publishing)	PC 를 이용한 출판작업을 가리키는 용어입니다 . PC 의 기능이 향상되면서 텍스트와 결합된 이미지 레이아웃 작업을 PC 에서도 쉽게 할 수 있게 되어 다른 장치를 거치지 않고 입력과 편집 인쇄를 PC 와 그 주변기기로 일괄처리할 수 있게 되었습니다 .
ECM (Error Correction Mode)	팩스 송신 시 전송선로에 이상이 생기더라도 자체적으로 오류를 발견하고 치유하는 기능을 갖는 송신 방법으로 , 이 기능을 사용하여 팩스를 전송하면 다소 시간이 걸리지만 원고를 오류 없이 보낼 수 있습니다 .
EtherTalk	애플사가 컴퓨터 네트워킹을 위해 만든 일련의 프로토콜 모음입니다 . EtherTalk 는 1984 년 오리지널 매킨토시에 포함되었으나 , 현재는 TCP/IP 네트워크를 사용하므로 EtherTalk 는 사용되지 않습니다 .
FDI (Foreign Device Interface)	기계 안에 설치된 카드로 동전 투입식이나 , 카드 판독 식 같은 제 3 의 도구를 사용할 수 있게 하는 장치입니다 . 이러한 장치는 비용을 지불하고 인쇄하는 무인단말기 시스템 등을 가능하게 합니다 .
FTP (File Transfer Protocol)	인터넷이나 인트라넷처럼 TCP/IP 를 지원하는 네트워크에서 파일을 교환하는데 주로 쓰이는 프로토콜입니다 .

용어	설명
GDI (Graphic Device Interface)	프린터에서의 GDI 는 프린팅 이미지를 PC 에서 생성시켜 프린터에서 출력하는 기술을 말합니다 . GDI 는 물리적인 인쇄를 제외한 대부분의 프린터 작업을 PC 에서 소프트웨어로 처리하기 때문에 프린터 컨트롤러와 메모리 등을 최소화할 수 있습니다 .
HDD	보통 하드 드라이브나 하드 디스크라고 불려 지는 HDD 는 비 휘발성 도구로 표면이 자석으로 된 회전하는 원판에 자료를 빠른 속도로 저장해주는 보조기억장치입니다 .
IEEE (Institute of Electrical and Electronics Engineers)	미국 전기전자 학회인 IEEE 는 전자전기통신 등에 관련된 기술 발전을 위한 국제적인 비영리 전문가 단체입니다 .
IEEE 1284	IEEE 가 표준화한 병렬 인터페이스로 , 2MB 의 고속 전송 속도와 양방향 통신을 위한 병렬 전송 규격입니다 .
IP 주소	네트워크 사용상에서 서로의 위치를 확인하고 소통하기 위해서 쓰이는 숫자들로 된 주소입니다 .
IPM (Image Per Minute)	프린터의 속도를 측정하기 위한 방법입니다 . IPM 속도는 1 분에 몇 장의 단면인쇄가 가능한지 알려줍니다 .
IPP (Internet Printing Protocol)	인쇄뿐만 아니라 인쇄작업 , 종이 크기 , 해상도 등을 관리할 수 있는 위한 표준 프로토콜입니다 . IPP 는 로컬로 사용되거나 인터넷을 통해 여러 대의 프린터기와 함께 사용할 수 있습니다 . 또한 접속관리 , 인증 , 암호화를 지원하여 다른 프린터기보다 안전한 인쇄작업을 가능하게 해줍니다 .
IPX/SPX	순차 패킷 교환의 약자로 , Novell Net/Ware 에 의해 사용된 네트워크 프로토콜입니다 . IP 는 IPX 와 비슷한 프로토콜을 , SPX 는 TCP 와 비슷한 프로토콜을 갖고 있어 IPX 와 SPX 모두 TCP/IP 와 비슷한 접속 서비스를 제공합니다 . IPX/SPX 는 본래 LAN 을 위해 만들어 졌고 , 이런 목적에 매우 유용한 프로토콜입니다 .
ISO (International Standardization Organization)	국제표준화기구의 약자로 전세계적 산업과 상업 표준을 만듭니다 .
ITU-T (International Telecommunication Union - Telecommunication Standardization Sector)	국제전기통신연합으로 라디오와 전자통신의 표준을 선정하고 규제하는 단체입니다 . 이 단체의 주요 업무는 라디오 스펙트럼을 할당하는 것과 국제전화가 가능하게 나라 사이의 연락망을 관리하는 것을 포함합니다 . ITU-T 에서 나온 A-T 는 전자통신을 의미합니다 .
ITU-T No. 1 chart	ITU-T 에서 팩스문서 전송을 위해 만든 표준화된 테스트 표입니다 .
JBIG	이미지의 정확도나 화질이 떨어지지 않는 압축 표준 방식으로 2 차 화상을 압축하기 위해 만들어 졌습니다 . 특히 팩스를 위해 만들어 졌지만 다른 이미지에도 쓰일 수 있습니다 .
JPEG	사진 등의 정지화상을 통신에 사용하기 위해서 압축하는 기술의 표준입니다 . 이미지를 만드는 사람이 이미지의 화질과 파일의 크기를 조절할 수 있으며 , 이미지 손상이 나타날 수 있습니다 .

용어	설명
LDAP (Lightweight Directory Access Protocol)	인터넷이나 기업 내의 인트라넷 등의 네트워크 상에서 운영되는 파일이나 디렉터리의 위치를 찾아 접속할 수 있게 해주는 소프트웨어 프로토콜입니다.
LED (Light-Emitting Diode)	발광다이오드라고도 불리는 반도체 소자이며, 빛을 내어 기계의 상태를 표시해주는 데 쓰이는 장치입니다.
LSU (Laser Scanning Unit)	프린터 내부의 드럼이 용지에 인쇄할 수 있도록 레이저를 굴절시켜 드럼에 쏘아주는 부분입니다. LSU가 외부 먼지로부터 오염되면 인쇄했을 때 오염된 부분이 하얗거나 흐리게 나오므로 정기적으로 프린터 내부를 청소해 주는 것이 필요합니다.
MAC 주소	이더넷의 물리적인 주소로, 네트워크 어댑터와 관련된 특별한 식별자입니다. 일반적으로 48 비트의 길이로 되어 있으며, 쌍으로 된 16 진수로 표현됩니다 (예, 00-00-0c-34-11-4e). 이 주소는 보통 제조업자가 NIC (망 관리 인터페이스 카드)에 미리 입력하며, 광범위한 네트워크에서 라우터가 기계를 찾는 것을 돕습니다.
MH (Modified Huffman)	ITU-T T4에서 추천하는 방법으로 팩스로 이미지를 전송시킬 때 용량을 줄일 수 있게 해주는 압축방법입니다. 이 방법은 빈 공간을 압축시키는 것인데 주로 팩스들이 빈 공간을 지고 있기 때문에 팩스 통신 시간을 줄일 수 있습니다.
MMR (Modified Modified READ)	MR (Modified Read) 방식에 비해 전송 및 수신시간을 줄여 주며 디스크 저장 공간과 네트워크 대역폭을 더 효율적으로 사용할 수 있어 ITU-T T. 6에서 추천하는 압축방법입니다.
MR (Modified Read)	ITU-T T.4에서 추천하는 압축방법입니다. MR은 스캔된 첫 줄을 MH를 사용하여 암호화 합니다. 다음 줄은 첫 줄과 비교하여 차이가 나는 내용을 암호화하고 전송합니다.
NetWare	Novell, Inc.에서 개발된 네트워크 운영 시스템입니다. PC에서 여러 가지 일을 실행하기 위해 멀티태스킹을 사용합니다. 요즘은 TCP/IP 뿐만 아니라 IPX/SPX도 지원합니다.
OPC (Organic Photo Conductor)	레이저 프린터에서 나오는 레이저 빔을 사용해서 가상 이미지를 만드는 장치입니다. OPC는 보통 초록색이나 회색의 원통모양입니다. 프린터를 사용함에 따라 드럼의 노출된 장치가 서서히 닳게 되고, 종이에 의해 스크래치가 날 수 있기 때문에 정확한 방법으로 교체되어야 합니다.
OSI (Open Systems Interconnection)	ISO에서 통신을 위해 개발한 모델입니다. 사용자가 통신 시스템을 구축할 때 컴퓨터나 관련기기를 다른 회사의 제품이더라도 쉽게 접속시켜 네트워크화할 수 있도록 하기 위한 것입니다.
PABX (Private Automatic Branch exchange)	사기업 내에서의 자동 전화 교환 시스템입니다.

용어	설명
PCL (Printer Control Language)	휴렛팩커드사가 주축이 된 프린터 기술의 일종입니다. PCL은 휴렛팩커드사가 1984년 레이저 프린터와 PC 본체간 통신을 제어하기 위한 특수언어로 개발한 것이 시초입니다. 1996년 확정된 PCL6는 객체지향형 프로그래밍 기법을 적용, 모듈식 아키텍처 설계와 글꼴 합성기술 등이 추가되어 복잡한 그래픽을 신속하게 인쇄하며 네트워크 성능을 향상시킨 것이 특징입니다.
PDF (Portable Document Format)	Adobe Systems에서 2차원문서를 표현하기 위해 만들어낸 소유권이 있는 파일 형태입니다. 폰트나 레이아웃 등의 정보는 파일 내에 있기 때문에 사용자의 시스템에 의존하지 않습니다.
PPM (Pages Per Minute)	레이저 프린터와 같은 페이지 단위의 출력에서 분당 인쇄되어 나오는 페이지 수를 말합니다.
PRN file	장치 드라이버를 위한 인터페이스입니다. 이것은 소프트웨어가 기본 입출력 시스템신호를 사용하여 장치 드라이버와 상호작용을 할 수 있게 해줍니다. 이를 이용하면 많은 작업들이 단순화 될 수 있습니다.
PSTN (Public-Switched Telephone Network)	일반 전화 교환망이라고도 하며, 가입 전화서비스를 위한 전화망입니다. 보통 기업을 전제로 했을 때는 스위치 보드를 사용합니다.
SMB (Server Message Block)	파일, 프린터, 시리얼 포트를 공유하거나, 네트워크 상의 노드들 사이에서 발생하는 다양한 종류의 정보 전달에 사용되는 네트워크 프로토콜입니다. SMB는 또한 프로세스 사이의 인증된 통신 구조를 제공합니다.
SMTP (Simple Mail Transfer Protocol)	간이 전자 우편 전송 프로토콜이라고도 하며, 인터넷 상에서 이 메일을 전송하기 위한 표준 프로토콜입니다.
TCP/IP (Transmission Control Protocol)/(Internet Protocol)	통신 프로토콜로 현재 인터넷에서 사용되며, 통신 프로토콜이 통일됨에 따라 세계 어느 지역의 어떤 기종과도 정보를 교환할 수 있습니다.
TCR (Transmission Confirmation Report)	작업 상태, 전송 결과, 정보 전송 량 등의 상세한 전송관련 정보 보고서를 제공합니다. 이 보고서는 각 작업이 완료되면 인쇄하거나, 오류가 발생했을 때에만 인쇄하도록 설정할 수 있습니다.
TIFF (Tagged Image File Format)	해상도 조절이 자유로운 비트맵 형태의 이미지 파일입니다. 보통 스캐너에서 전송된 이미지 데이터를 나타냅니다. TIFF는 태그 정보를 이용하여 화상 데이터의 다양한 속성들을 표현하며, 여러 이미지 처리 응용 프로그램과 호환이 가능합니다.
TWAIN	스캐너 하드웨어와 컴퓨터 응용 프로그램 사이에서 동작하는 산업 표준입니다. TWAIN 호환되는 응용 프로그램에서 TWAIN 호환되는 스캐너를 사용하면, 스캔 되는 이미지를 그 해당 응용 프로그램 안으로 직접 읽어 들일 수 있습니다.

용어	설명
UNC Path	Windows NT 와 다른 Microsoft 제품에서 네트워크 공유 파일이나 폴더로 접속하기 위한 표준방법입니다 . 형태는 다음과 같습니다 . WW<servername>W<sharename>W<Additional directory>
URL (Uniform Resource Locator)	인터넷 상에 있는 문서와 자료의 국제적 주소입니다 . 주소의 앞 부분은 어떠한 프로토콜을 사용할지 , 두 번째 부분은 자료가 어디에 있는지에 대한 도메인 이름을 나타냅니다 .
USB (Universal Serial Bus)	인텔 , 컴팩 , IBM, DEC, 마이크로소프트 , NEC, 노던텔레콤 등 7 개 기업이 표준에 합의한 PC 주변기기 인터페이스 규격입니다 . 기존의 시리얼 버스나 패러럴 포트에 비해 전송속도가 빠르고 효율성이 높기 때문에 최근의 PC 주변기기들에서 주로 채택하고 있습니다 .
WIA (Windows Imaging Architecture)	이미지 아키텍처로 Windows Me 와 Windows XP 에서 처음 소개되었습니다 . WIA 를 포함한 스캐너를 사용하면 이들 운영 체제에서 스캔 작업이 시작될 수 있습니다 .

찾아보기

S

SmarThru 4
스캔하기 111

U

Unified Driver Configurator 사용하기 120,
121, 152
USB 메모리, 사용하기 166
USB 케이블, 연결하기 34

ㄱ

경고음, 설정 59
고급 복사 기능 98
고급 인쇄 기능 80
공유 프린터, 설정하기 126
규격
스캐너 229
용지 230
일반 227
프린터 228
기본 용지함
용지 넣기 28
용지 종류와 크기 설정하기 58

ㄴ

날짜, 변경하기 57
네트워크
환경 설정하기 129
농도조절
복사 95
인쇄 75

ㄷ

드라이버, 설치하기
리눅스 149
매킨토시 118
윈도우 37

ㄹ

리눅스
드라이버 설치하기 149
문제해결 198
스캔하기 160
인쇄하기 158

ㄴ

매킨토시
드라이버 삭제하기 119
드라이버 설치하기 118
인쇄 환경 설정하기 123
인쇄하기 123
문자 입력 57
문제해결
네트워크 스캔 197
복사 195
스캔 196
에러 메시지 184
용지 걸림 177
용지 급지 187
원본 걸림 177
윈도우 196
인쇄 188
인쇄 품질 191

ㄷ

배경 이미지 지우기 101
보고서, 인쇄하기 202
복사
기본 복사 92
농도 조절 95
원본 선택 95
축소 및 확대 96
복제 100
본체, 토너 카트리지의 재활용 236

ㄴ

사진, 복사하기 95
서비스 234, 235
설치하기
USB 케이블 34
네트워크 스캔 프로그램 39
리눅스 프로그램 149
매킨토시 프로그램 118
윈도우 프로그램 37
컴퓨터와 연결 34
프린터 드라이버
리눅스 149
매킨토시 118
윈도우 38
소리 환경 설정하기
경고음 59
버튼음 59
소모품 교환, 구입 231
스마트 패널 53

스캔램프 절전 60
스캔하기
 SmarThru 4 111
 TWAIN 응용 프로그램 114
 매킨토시 환경 125
 조작부 109
시스템 요구사항
 리눅스 149
 매킨토시 118
 윈도우 37
시험페이지, 인쇄하기 37

○

양면 97
양면 인쇄하기
 매킨토시 124
 윈도우 83
언어 변경, 조작부 57
연결하기
 USB 케이블 34
 전원 36
오버레이 88
용지 230
용지 공급원, 설정하기
 리눅스 159
 윈도우 74
용지 나오는 곳 67
용지 종류와 크기 설정하기
 복사 58
 인쇄 74
용지넣기
 다목적 용지함 66
 용지함 1 28
워터마크 86
원본넣기
 원고 스캔 유리면 107
인쇄
 USB 메모리, 사용하기 171
 기본 인쇄하기
 리눅스 158
 매킨토시 123
 윈도우 70
 스풀 (Spool) 70
 인쇄대기열 71
 취소하기 71
 특수 인쇄
 매킨토시
 시간 지정하여 인쇄 124
 한 장에 여러쪽 인쇄 124
 윈도우
 배경글과 인쇄 86
 용지크기에 맞춤 85

책 형식 인쇄 82
축소 및 확대 84
포스터 인쇄 81
한 장에 여러쪽 인쇄 80

인쇄방향
 매킨토시 123
 윈도우 73
인쇄순서, 설정하기 78
인쇄하기
 리눅스 158
 매킨토시 123
 윈도우 70
일련 번호, 확인하기 211

ㄷ

전기 절약 60
전자 메일 알림 기능 224
제품규격 227
조작부 24

ㄹ

청소와 관리, 본체 205
축소 / 확대
 복사 96
 인쇄 84

ㅋ

컴퓨터와 연결
 USB 케이블 34

ㄴ

토너 카트리지
 관리하기 212
 교체하기 215
 구입하기 231
 토너 부족 213
특수복사
 배경 이미지 지우기 101
 복제 100
 양면 원고 97
 포스터 99
 한장에 여러 페이지 복사 98

ㅍ

포스터
 복사 99
 인쇄 81
표준 용지함
 용지 넣기 66

- 용지 종류와 크기 설정하기 58
- 프린터 드라이버
 - 삭제하기
 - 리눅스 151
 - 매킨토시 119
 - 윈도우 52
 - 설치하기
 - 리눅스 149
 - 매킨토시 118
 - 윈도우 37
 - 재설치하기
 - 윈도우 50
- 프린터 등록정보 화면
 - 리눅스 157
 - 윈도우 73
- 프린터 케이블, 연결하기
 - USB 케이블 34

ㅎ

- 한 장에 여러쪽
 - 복사하기 98
 - 인쇄하기 80
- 확대 / 축소
 - 복사하기 96
 - 인쇄하기 84

프린터 전문 상담 전화번호 1588-4456
서비스 센터 대표 전화번호 (전국 어디서나) 1588-3366

제품 모델명, 고장 상태, 연락처를 정확히 알려 주시면
고객 여러분의 궁금증을 언제나 친절하게 상담, 빠른 서비스를 제공합니다.

서비스 센터 홈페이지 www.samsungsvc.co.kr

고객이 직접 원하는 날짜와 시간에 서비스 접수 및 실시간 사이버 상담이
가능한 사이버 서비스 센터를 운영하고 있습니다.

인터넷 홈페이지 www.sec.co.kr/printer

프린터 드라이버, 제품 정보, 소모품 정보 또는 사용중에
문제가 발생한 경우 도움을 받으실 수 있습니다.

삼성프린터 119 홈페이지 www.sp119.co.kr

삼성프린터 사용 중 발생된 문제를 해결할 수 있으며,
프린터 자동 진단, 드라이버 업데이트, 드라이버 자동 설치 등의
서비스를 이용할 수 있습니다.

소모품 판매 전화번호 (전국 어디서나) 080-023-8484

전화로 소모품을 주문할 수 있습니다.



고객 상담실

02-541-3000, 080-022-3000



한국 A/S 우수기업 마크란

사후 봉사가 우수한 기업에 국가기관인 산업자원부
기술표준원이 품질을 보증하는 인증 마크