



DW7933 Series

Dishwasher user manual

imagine the possibilities

Thank you for purchasing this Samsung product.
To receive more complete service,
please register your product at
www.samsung.com/register



Features of your new samsung dishwasher

Your new Samsung Dishwasher will change the way you feel about doing dishes. From its extra large capacity to its energy efficiency, your new Samsung dishwasher has all the features to make your chores much less mundane.

1. Extra large capacity

The upper rack is slanted for larger dishes. The space has been maximized to accommodate a variety of dish sizes.

2. Increased convenience

The smart auto cycle determines the level of soil on the dishes and initiates the optimal cycle for cleaning. Use this feature to save water, energy, and time.

3. Extremely quiet operation

Efficient noise control technology gives you the quietest possible operation. Your new Samsung dishwasher is quieter than ever.

4. Self-cleaning filter



This product keeps food waste internally while operating, then drains it automatically with the water.

5. Smart digital leakage sensor

Samsung dishwasher is equipped with a unique digital leakage sensor designed to detect even the smallest traces of water. Located below the dishwasher, the sensor immediately shuts off the electrical connection after detecting a leak saving you from the expensive aftermath of a water-related emergency.

This manual contains important information regarding the use and care of your new Samsung dishwasher. Refer to it for descriptions of the control panel, instructions on how to use the dishwasher, and tips for making the most of its state-of-the-art features and technologies. The "Cycle chart" on page 22 offers an overview of the different cycles and the "Troubleshooting" section on page 23 tells you what to do if something goes wrong.











Safety information

Throughout this manual, you'll see Warning  and Caution  notes. These important safety instructions do not cover all possible situations that might occur.



It is your responsibility to use caution when installing, maintaining, and operating your dishwasher. Samsung will not be liable for damages resulting from improper use.

IMPORTANT SAFETY INSTRUCTIONS

What the icons and signs in this user manual mean:

 WARNING	Hazards or unsafe practices that may result in severe personal injury or death .
 CAUTION	Hazards or unsafe practices that may result in personal injury or property damage .
 CAUTION	To reduce the risk of fire, explosion, electric shock, or personal injury when using your dishwasher, follow these basic safety precautions:
	Do NOT attempt.
	Do NOT disassemble.
	Do NOT touch.
	Follow directions explicitly.
	Unplug the power plug from the wall socket.
	Make sure the machine is grounded to prevent electric shock.
	Call the service center for help.

WARNING - When using the dishwasher, follow basic precautions, including the following:

-  Read all instructions before using the dishwasher.
 - As with any equipment using electricity, water, and moving parts, potential hazards exist.
 - Use the dishwasher only for its intended function.
 - Use only detergents or wetting agents recommended for use in a dishwasher, and keep them out of the reach of children.
 - When loading items to be washed:
 - Locate sharp items so that they are not likely to damage the door seal, and
 - Load sharp knives with the handles up to reduce the risk of cut-type injuries.
-  Do not wash plastic items unless they are marked "dishwasher safe" or the equivalent. For plastic items not so marked, check the manufacturer's recommendations.
-  Do not touch the HEATING ELEMENT during or immediately after use.

SAVE THESE INSTRUCTIONS

Safety information

Do not operate the dishwasher unless all ENCLOSURE panels are properly in place.

Do not tamper with the controls.

Do not abuse, sit on, or stand on the door, lid, or dish racks of the dishwasher.

To reduce the risk of injury, do not allow children to play in or on the dishwasher.

To reduce the risk of fire or explosion:

- Under certain conditions, hydrogen gas may be produced in a hot water system that has not been used for two weeks or more. HYDROGEN GAS IS EXPLOSIVE. If the hot water system has not been used for such a period, before using the dishwasher turn on all hot water faucets and let the water flow from each for several minutes. This will release any accumulated hydrogen gas. As the gas is flammable, do not smoke or use an open flame during this time.

Remove the door to the washing compartment when removing an old dishwasher from service or discarding it.

After unpacking the dishwasher, keep the packaging out of the reach of children.

The dishwasher is extremely heavy. Do not attempt to move or carry the dishwasher by yourself. Two or more people are needed to move a dishwasher and avoid potential injuries.

Do not install the dishwasher near electrical components. Keep the dishwasher away from open flames.

Install and level your dishwasher on an uncarpeted floor that can support its weight.

Your dishwasher must be properly grounded. Never connect it to an ungrounded outlet. See page 8 for more information on grounding your dishwasher.

Connect the ground wire to the green ground connector in the terminal box.

After the dishwasher is installed, check that the drain hose is properly connected and that there is no leakage from the hose connectors. If the drain hose is loose, it may cause property damage.

The water supply line is susceptible to breakage. As time goes by, it becomes less flexible. Check the line periodically. If it is swollen, torn, cut or there is a water leak, replace it immediately.

To safely operate this appliance, familiarize yourself with its operations and exercise care when using it.

Do not put gasoline, solvents, or other flammable materials inside the dishwasher. Do not wash dishes exposed to these materials.

Keep your dishwasher detergent out of the reach of children. Detergent has an adverse effect on human organs. It contains elements for polishing and is corrosive. Avoid letting the detergent come into contact with your skin and eyes.

Do not push or place pressure on the door when it is open, as this may damage the dishwasher or cause harm.

SAVE THESE INSTRUCTIONS

Do not allow children to play in or on the dishwasher. They may harm themselves or damage the dishwasher.



Disconnect the power cable (or disconnect the circuit breaker) before servicing your dishwasher.

Do not repair, replace, or service any part of your dishwasher yourself. Disassembly, repairs and modifications are permitted by authorized service technicians only. Work done by an unauthorized person may void your warranty.

Before disposing of your dishwasher, remove the door of the washing compartment or the door latch so that children or small animals do not get trapped inside.

If the dishwasher is left unused for an extended period of time, turn off the water supply.

This dishwasher is intended for residential use only.

BEFORE USING YOUR DISHWASHER



WARNING



Tip-Over Hazard

- Do not use the dishwasher until it is correctly installed.
- Do not push down on an open door.
- Do not place excessive weight on the open door.



Electric Shock Hazard

Failure to follow these instructions can result in death, fire, or electric shock:

- Electrically ground the dishwasher
- Connect the ground wire to the green ground connector in the junction box.
- Do not use an extension cord.



State of California Proposition 65 Warnings:

The California Safe Drinking Water and Toxic Enforcement Act requires the Governor of California to publish a list of substances known to the State of California to cause cancer, birth defects, or other reproductive harm, and requires businesses to warn of potential exposure to such substances.

This product contains a chemical known to the State of California to cause cancer, birth defects, or other reproductive harm. This appliance can cause low-level exposure to some of the substances listed, including benzene, formaldehyde, and carbon monoxide.

SAVE THESE INSTRUCTIONS

Contents

SETTING UP YOUR DISHWASHER

7

- 7 Unpacking your dishwasher
- 7 Checking parts
- 8 Meeting installation requirements

USING YOUR DISHWASHER

9

- 9 Control panel
- 11 Progress lights
- 11 Display
- 11 Cycle selector
- 12 Basic guidelines
- 14 Removing the plate support
- 14 Adjusting the angle of the plate supports
- 15 Adjusting the height of the upper rack
- 15 Removing the upper rack
- 16 Loading the lower rack
- 16 Loading the upper rack
- 17 Using the cutlery basket
- 18 Using the dispenser

CLEANING AND MAINTAINING YOUR DISHWASHER

20

- 20 Cleaning the exterior
- 20 Cleaning the interior
- 20 Cleaning the nozzles
- 21 Storing your dishwasher

CYCLES

22

- 22 Cycle chart

TROUBLESHOOTING

23

- 23 Check these points if your dishwasher...
- 26 Information codes

APPENDIX

27

- 27 Helping the environment
- 27 Specifications

Setting up your dishwasher

Be sure to have your installer follow these instructions closely so that your new dishwasher works properly and that you're not at risk of injury when washing dishes.

UNPACKING YOUR DISHWASHER

- Once your new dishwasher has been delivered to you, carefully unpack it and check for any damage. If the dishwasher has been damaged, make note of it on the waybill and keep a copy. Do not install the dishwasher, and contact Samsung Customer Service at the number listed below.
- If there is no damage to the product, you can proceed with the installation. If you are going to install it yourself, make sure to read through the installation guide and follow the directions inside.
- After unpacking your dishwasher, keep the packaging out of the reach of children to ensure their safety.

CHECKING PARTS

When your dishwasher has been unpacked, make sure you've received all the parts shown below. If your dishwasher was damaged during shipping, or if you do not have all the parts, contact **Samsung Customer Service at 1-800-SAMSUNG (726-7864)**

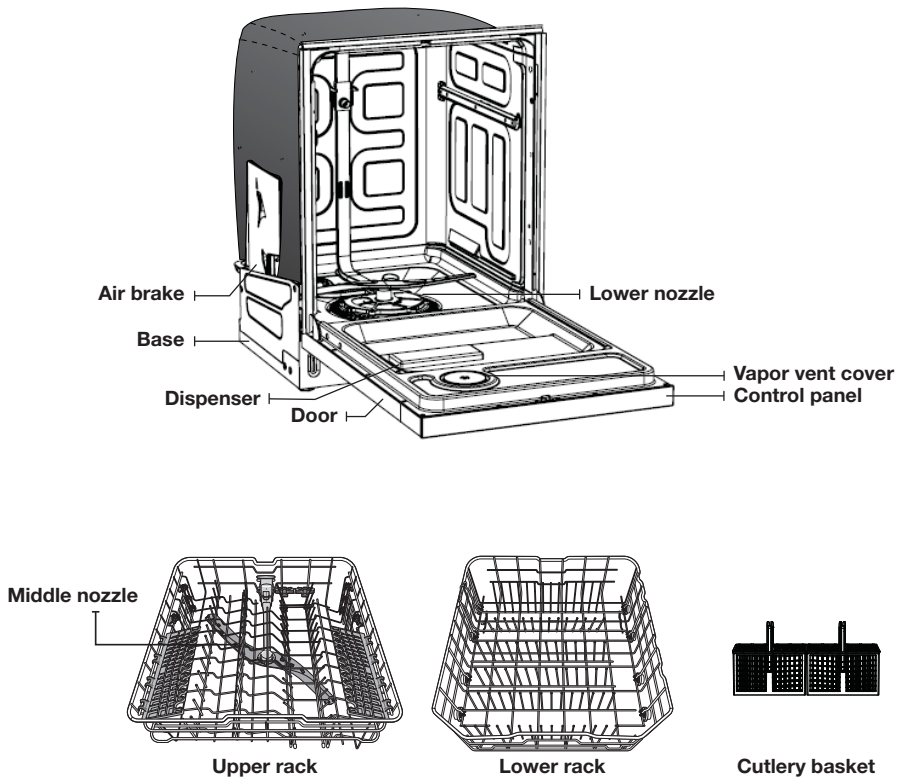

 Accessory parts - User/Installation manual, Installation Kit.

Setting up your dishwasher

MEETING INSTALLATION REQUIREMENTS

Electrical supply and grounding



To prevent unnecessary risk of fire, electric shock, or personal injury, all wiring and grounding must be done in accordance with the National Electrical Code ANSI/FNPA, No. 70 Latest Revision and local codes and ordinances. It is the personal responsibility of the appliance owner to provide adequate electrical service for this appliance.



Never use an extension cord.

When preparing for installation, ensure that your power supply offers:

- A 120 Volt 60 Hz 15 AMP fuse or circuit breaker
- An individual branch circuit serving only your dishwasher

Your dishwasher must be grounded. If your dishwasher malfunctions or breaks down, grounding will reduce the risk of electric shock by providing a path of least resistance for the electric current.



Never connect the ground wire to plastic plumbing lines, gas lines, or hot water pipes.

Grounding instructions

For a permanently connected appliance:

This appliance must be connected to a grounded metal, permanent wiring system, or an equipment-grounding conductor must be run with the circuit conductors and then connected to the equipment-grounding terminal or lead on the appliance.

Water supply

The hot water supply line pressure must be between 20~120 psi (140~830 kPa).

Adjust the water heater to deliver water between 120°F (49°C) ~ 149 °F (65 °C).



Most plumbing supply stores sell water supply lines of various lengths up to 10 feet (305 cm) long.

You can reduce the risk of leaks and water damage by:

- Making water faucets easily accessible.
- Turning off faucets when the dishwasher is not in use.
- Periodically checking for leaks at water supply line fittings.



Before using your dishwasher for the first time, check all connections at the water supply valve and faucets for leaks.

Flooring

For safety, your dishwasher must be installed on a solidly constructed floor.

Never install your dishwasher on a platform or poorly supported structure.

Your dishwasher must be properly installed in accordance with the Installation Guide before you use it. If you did not receive an Installation Guide with your dishwasher, you can obtain one by visiting our website at www.samsung.com.

Using your dishwasher

CONTROL PANEL

DW7933 Series

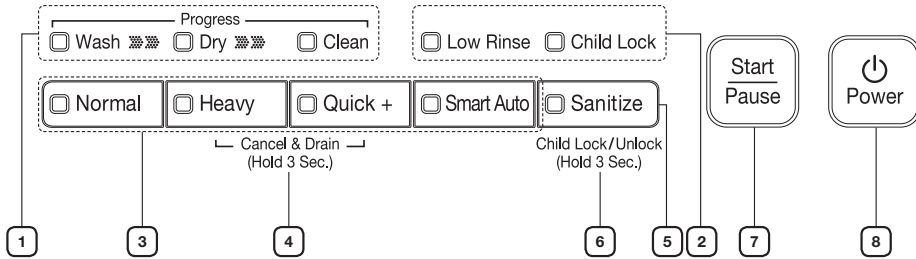

<p>1 PROGRESS LIGHT</p>	<p>Progress information (Wash, Dry, Clean) Each progress light corresponding to the current operation turns on to show the progress of the cycle.</p>
<p>2 DISPLAY</p>	<p>Displays information (Low Rinse, Child Lock). The "Low Rinse" light turns on when you need to refill the rinse aid agent and the "Child Lock" light turns on/off when you activate the Child Lock/Unlock.</p>
<p>3 CYCLE SELECTOR</p>	<p>Select the appropriate wash cycle depending on the soil level of your dishes. After you select a cycle, the Cycle On light for that cycle lights up. If you want to cancel the selected cycle, press the selected cycle button again. If an error occurs during an operation, an error message is illuminated with a warning sound. Refer to the "Information codes" on page 26.</p>
<p>4 CANCEL & DRAIN</p>	<p>To cancel a cycle currently running and drain the dishwasher, hold down both the Heavy and Quick + buttons for three (3) seconds.</p>
<p>5 SANITIZE</p>	<p>When you use the Sanitize option, the temperature rises to 162 °F (72 °C) in the final rinse cycle for high temperature sanitization. If you select the Sanitize option, the "Sanitize" lamp blinks when the water temperature reaches the sanitary temperature (over 155 °F (68 °C)), and then remains illuminated until the Sanitize option ends. When you open the door or press the Power button, the "Sanitize" lamp turns off.</p> <p> The Sanitize feature is in accordance with NSF/ANSI Standard 184 for Residential Dishwashers. Certified residential dishwashers are not intended for licensed food establishments. Your dishwasher is NSF Certified.</p> <p>The cycle that is NSF certified is the Heavy Cycle with the sanitize option selected.</p>
<p>6 CHILD LOCK/ UNLOCK</p>	<p>This option allows you to lock the buttons on the control panel so children cannot accidentally start the dishwasher by pressing the buttons on the panel. To lock and unlock the buttons on the control panel, hold the Sanitize button down for three (3) seconds.</p> <ul style="list-style-type: none"> - When Power is On : Hold down the Sanitize button for three (3) seconds. - When Power is Off : Push the Power button first, and then hold down the Sanitize button for three (3) seconds.

Using your dishwasher

7 START/PAUSE	Close the dishwasher door, press the Power button, select the cycle and options you want, and then press the Start/Pause button to begin the cycle. When you want to pause the dishwasher while it is running, press the Start/Pause button and make sure to open the door slowly and carefully.
8 POWER	When you press the Power button, the entire display turns on and off, and then the light of the most recently finished cycle lights up. When the cycle you selected has finished, all other indicator lights are turned off and the "Clean" light is illuminated for 10 minutes. Then, the Power turns off automatically.

 You can select the Sanitize option before starting a cycle. If you change the cycle after selecting an option, the original cycle is reset.

PROGRESS LIGHTS

DW7933 Series

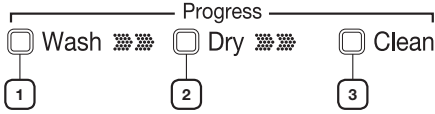

1	WASH	When the dishwasher is in a wash or rinse portion of a cycle, the “Wash” light is illuminated.
2	DRY	When the dishwasher is in a drying portion of a cycle, the “Dry” light is illuminated.
3	CLEAN	After the dishwasher has completed all portions of a cycle, all other indicator lights are turned off and the “Clean” light is illuminated for 10 minutes. If you open the door when the “Clean” light is illuminated, it turns off immediately.

When the dishwasher starts a cycle, the light corresponding to the current operation turns on to show the progress of the cycle. When that portion of the cycle is complete, the illuminating light turns off.

DISPLAY

DW7933 Series

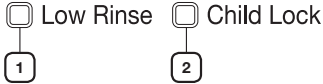

1	LOW RINSE	When “Low Rinse” remains illuminated, the rinse aid dispenser is empty or nearly empty. Refill the rinse aid agent dispenser.
2	CHILD LOCK	When you select Child lock, the “Child Lock” indicator light is illuminated.

CYCLE SELECTOR

DW7933 Series



1	NORMAL	Use this cycle for regular dinner dishes.
2	HEAVY	Use this cycle for heavily soiled dishes and dishes with heavy oil.
3	QUICK +	Use this cycle for lightly soiled dishes.
4	SMART AUTO	This cycle detects the level of soil and automatically initiates the optimal cycle after a few minutes of operation.

Using your dishwasher

BASIC GUIDELINES

1. Open the door and load your dishes (see page 16).
 - Place dishes into the upper and lower racks.
 - Remove any food remains from the dishes before placing them in the rack(s).
 - After placing the dishes into the racks, rotate the nozzles by hand to check whether any of the dishes will interfere with them.
 - Push the racks back so that they are in place.
 - Make sure the dishes do not to block the detergent dispenser opening.
2. Add detergent to the dispenser (see page 18).
 - Make sure to use only automatic dishwasher detergent.
 - Refer to “Using the dispenser” on page 18.
3. Close the door and Press the **Power** button.
 - When you press the **Power** button, the entire display turns on and off, and then the cycle light of the most recently finished cycle lights up.
 - If “Low Rinse” is illuminated, you **should refill the rinse aid** dispenser to improve washing and drying performance.
4. Select an appropriate cleaning cycle depending on the soil level of the dishes. (see page 11 and 22).
 - Press the appropriate cycle button.
 - When you press a cycle button, the cycle indicator light is illuminated. If you press the cycle button again, the light turns off and the cycle is canceled.
 - For information about selecting a cycle according to the soil level of the dishes, see “Cycle selector”.
5. Press the **Start/Pause** button.
 - After you close the door and press the **Start/Pause** button, the dishwasher starts the selected cycle after a few seconds.
 - The door must be firmly closed. If the door is slightly ajar, the selected cycle will not start automatically.
6. When the wash cycle is completed.
 - The “Clean” light illuminates and the dishwasher sounds a chime.
 - The power is automatically turned off after 10 minutes.



When you want to load more dishes or pause the dishwasher while it is already running, press the **Start/Pause** button and make sure to open the door slowly and carefully as there is a possibility of injury from the hot steam inside the dishwasher.
(If the door is opened while the dishwasher is running, a safety mechanism is activated and stops the cycle.)



You should use rinse aids for better drying performance. You can further improve drying performance by also selecting the Sanitize option.

If the “Low Rinse” lamp lights during a cycle, the dishwasher adds 30 more minutes to the Drying cycle automatically after the Clean light illuminates.

When the water temperature of the last rinse of the sanitize option reaches the sanitary temperature (over 155 °F (68 °C)), the “Sanitize” lamp blinks, and then remains illuminated until the Sanitize option ends. When you open the door or press the **Power** button, the “Sanitize” lamp turns off.



Do not wash the following items

- **Acrylic, Aluminum:** Dishes with printed gold rim decoration may become discolored.
- **Dishes treated with adhesive:** Treated plastics, wood, ivory, copper and tin may come loose.
- **Plastics with a temperature tolerance less than 194 °F (90 °C):** Thin plastics wash and dry poorly, and may be damaged due to elevated wash temperatures.
- **Tin:** Tin should be washed by hand and dried immediately as it may rust.
- **Wooden utensils:** Wooden items may crack.



When using the dishwasher, try to arrange the dishes properly as described on page 16.

- You should remove food remains such as bones, fruit seeds, etc. and any other waste such as toothpicks, paper, etc. from the dishes as these may cause damage to the dishes, create noise, or cause the dishwasher to malfunction.
- Select the appropriate cycle depending on the level of soil and the type of dishes.
- Use only the proper amount of detergent and rinsing agent.

Using your dishwasher

REMOVING THE PLATE SUPPORT

In the lower rack, you can easily remove the plate support to make room for large items such as pots and pans. To remove the plate support, lift up the handles (A). To refit the plate support, align it so it is in place, and then push down on the handles (A).

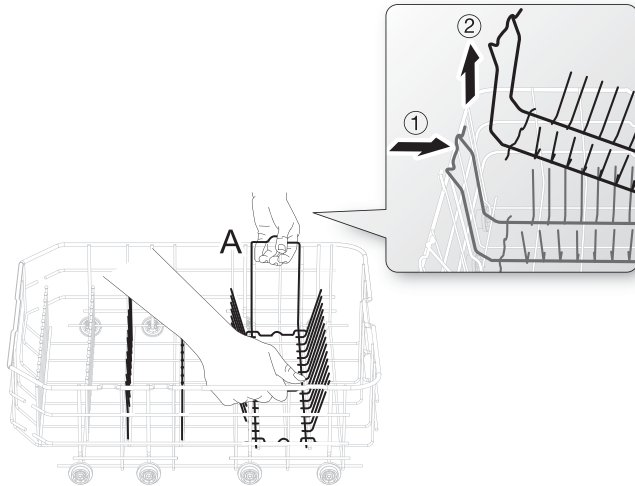

ADJUSTING THE ANGLE OF THE PLATE SUPPORTS

You can adjust the angle of the tines in the upper rack to three different positions to match the size and shape of your dishes. To adjust the tines, grasp the handle at the back of the rack and push it left or right. See the illustration below.

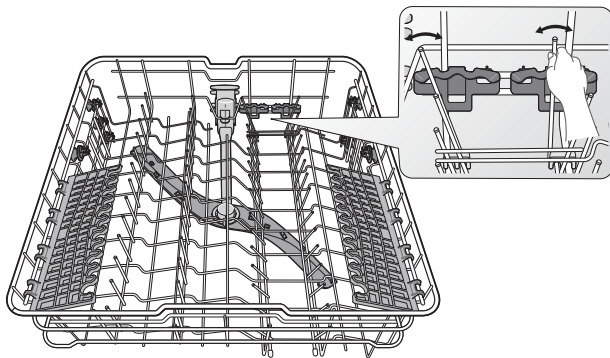

ADJUSTING THE HEIGHT OF THE UPPER RACK

You can adjust the height of the upper rack in your Samsung dishwasher so that the lower rack can accommodate larger sized dishes. Depending on where you set the upper rack height, the lower rack can accommodate plates up to 14 in. (36cm) in diameter and the upper rack can accommodate plates up to 12 in. (30cm) in diameter.

DW7933 Series

The upper rack has two sets of rollers on each side, one above the other. To adjust the height of the upper rack, follow these steps:

1. Remove the upper rack following the directions in **Removing the Upper Rack** below.
2. To lower the upper rack (if you have raised it), you remove it, and then re-install it with the upper set of rollers resting on the rack supports as shown in Figure A to the right.
3. To raise the upper rack, you remove it and then re-install it with the lower set of rollers resting on the rack supports as shown in Figure B to the right.

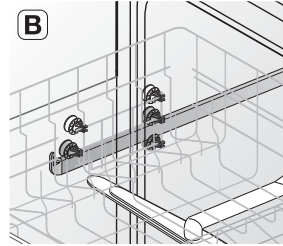
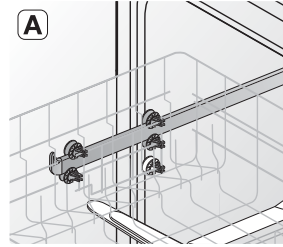

We recommend adjusting the height of the upper rack before loading dishes into the rack. If you adjust the the rack after loading the dishes, you may damage the dishes.

REMOVING THE UPPER RACK

Pull the upper rack towards the front and then remove it by lifting it up slightly and pulling it towards the front. See the illustrations below.



While the upper rack is removable, it must be installed for the dishwasher to operate properly. If you attempt to operate the dishwasher without the rack, noise will occur and the dishwasher will perform poorly.

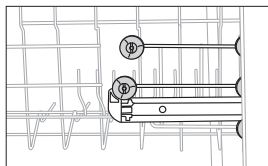

Step 1.

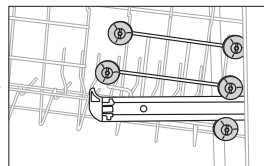

Step 2.

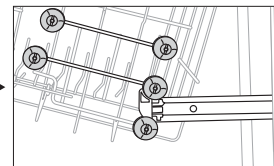

Step 3.

Using your dishwasher

LOADING THE LOWER RACK

Load cookware (pots, pans, etc.), up to 14 in. (36 cm) in diameter into the lower rack. The lower rack has been especially designed for dinner dishes, soup bowls, plates, pots, lids, casserole dishes, and plates. Load your plates into the center column of the rack so their open sides face towards the right. Load large items such as pans and pots into the dishwasher so their open sides face downwards. We recommend loading cups, stemware and small plates into the upper rack. See the recommended loading patterns below.



12 place setting



10 place setting

LOADING THE UPPER RACK

The upper rack has been designed for small plates, mugs, glasses, and plastic items marked “dishwasher safe”. Load your plates into the dishwasher so their open sides faced each other.

Make sure the loaded dishes do not interfere with the rotation of the nozzle which is located at the bottom of the upper rack. (Check this by rotating the nozzle by hand.)

When loading dishes, pull the upper rack out sufficiently so you can load it without striking the counter above.



12 place setting



10 place setting

Using the glass support

You can load cups or glasses onto the glass support. This is also very convenient for washing wine glasses. Hang your wine glasses onto the pegs of the glass support.

You can fold the glass support back when it is not being used.

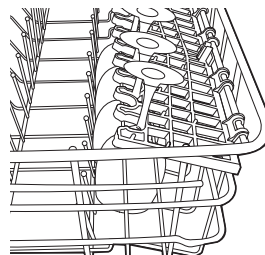

Loading the large items

You can load large items such as pans and pots into the lower rack.

Make sure pot handles and other items do not interfere with rotation of the nozzles.

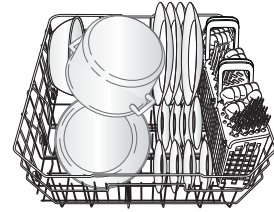

USING THE CUTLERY BASKET

The cutlery basket consists of two compartments.

You can place each knife, spoon, or fork separately into the spoon stands in the basket's covers to prevent chipping and discoloration.

 DO NOT let any item extend through the bottom.

- 1 Small forks
- 2 Spoons
- 3 Knives
- 4 Large spoons and forks
- 5 Medium-sized forks
- 6 Remaining items

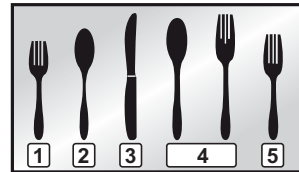

Suggested arrangement for a 12 place setting

The spoon stands as seen from above with the suggested placement of cutlery items. Match the numbers in the diagram to the numbers in the list of cutlery items above.

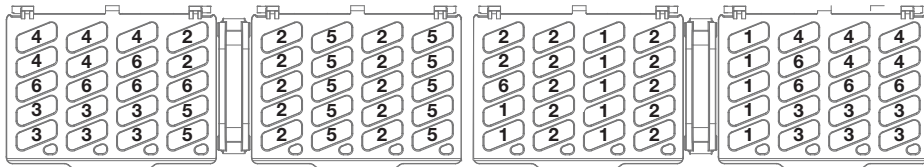

You can use the cutlery basket with the cover open. Refer to the illustration to the right.

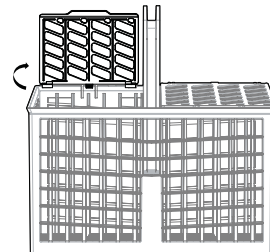

Using your dishwasher

USING THE DISPENSER

Filling the detergent dispenser

1. Open the cover by pushing the cover latch downwards.

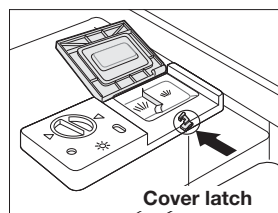

2. Add the recommended amount of detergent to the main wash dispenser using the table below.

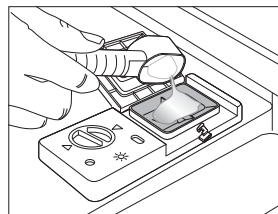

3. Close the dispenser cover. You will hear a 'click' when it is closed correctly.

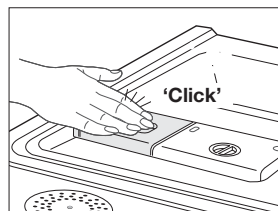

4. When you select the Heavy cycle, add the recommended amount of detergent to the pre-wash dispenser using the table below.

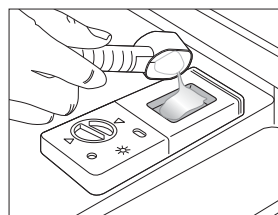

The cover opens automatically to dispense the detergent during the wash.

CYCLE	AMOUNT OF DETERGENT	
	Main wash dispenser	Pre-wash dispenser
Normal, Quick+, Smart Auto	0.5 oz (15 g)	No detergent
Heavy	0.7 oz (20 g)	0.2 oz (5 g)

 The numbers inside the dispenser refer to grams.

Filling the rinse aid dispenser

Your dishwasher has been designed to use liquid rinse aid.

 Using a rinse aid greatly improves the drying performance after the final rinse.

1. Turn the dispenser knob counterclockwise to open the cover.

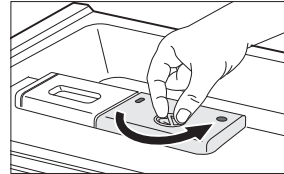

2. Pour rinse aid into the opening until the indicator points to "MAX." Avoid overfilling the dispenser.



3. Adjust the amount of rinse aid released during the rinse operation.

You can choose one of four levels (1~4). The higher the number, the larger the amount of rinse aid released. The factory default is 3.

When the rinse dispenser is filled up, it is good for about 40 washes.

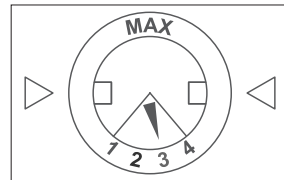

4. Close the cover.
Turn the dispenser knob clockwise.



We strongly recommended using only liquid rinse aid.

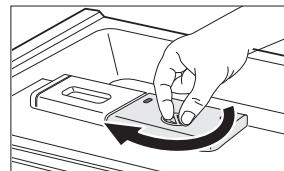

Cleaning and maintaining your dishwasher

Keeping your dishwasher clean improves its performance, reduces unnecessary repairs, and lengthens its life.

CLEANING THE EXTERIOR

It's best to clean spills on the outside of your dishwasher as they occur. Use a soft, damp cloth on the control panel to gently wipe away spills and dust. Do not use benzene, wax, thinner, chlorine bleach, or alcohol. These materials may discolor the inner walls and cause stains. Do not clean the dishwasher by sprinkling water over it and avoid letting water come into contact with any of the electrical parts.

 If your dishwasher has a stainless steel door panel, you can clean it with a stainless steel cleaner for Home Appliances or similar product using a clean, soft cloth.

CLEANING THE INTERIOR

Clean the interior of your dishwasher periodically to remove any dirt or food particles. Wipe the inside of the dishwasher and the inner part of the door with a wet dishcloth. We recommend filling the detergent dispenser with dish detergent, and then running the dishwasher empty periodically using either the Normal or Quick cycle with the sanitize option. This will keep your dishwasher clean.

If white spots and odor are still present in your dishwasher, run the Normal cycle with the dishwasher empty and without detergent until it flushes. Then, interrupt the cycle and put an 8 ounce cup of white vinegar into the lower basket. Close the dishwasher and let the cycle finish.



Do not remove the Seal tub front (the long rubber seal enclosing the opening of the dishwasher).

CLEANING THE NOZZLES

If your dishwasher does not seem to be cleaning adequately or the nozzles seem clogged, you can clean each of the nozzles. When removing the nozzles, take care as they may break.

Lower nozzle

1. Check whether the nozzle holes are clogged by food particles.
2. If cleaning is needed, remove the nozzle by pulling it upwards.
3. Clean the nozzle, and then push it back into place.
4. Check whether the nozzle is engaged correctly by rotating it by hand.

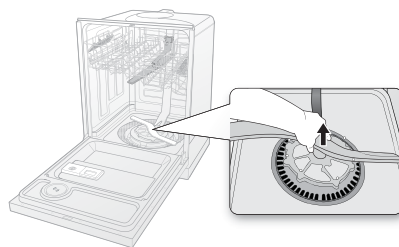

Middle nozzle

1. Pull the upper rack towards the front and remove it.
2. Check whether the nozzle holes are clogged by food particles.
3. If cleaning is needed, remove the nozzle.
4. To remove the nozzle, unfasten and remove the nut, and then remove the nozzle.
5. Clean the nozzle, re-insert it, and fasten the nut.
6. When fastening the nut, turn it firmly by hand.
7. Check whether the nozzle is engaged correctly by rotating it by hand.

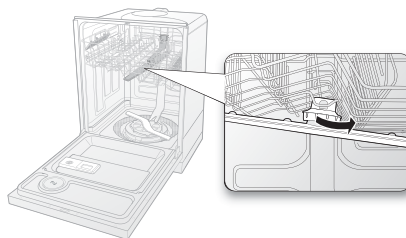

Upper nozzle

1. Check whether the nozzle holes are clogged by food particles.
2. If cleaning is needed, remove the nozzle.
3. To remove the nozzle, pull out the upper rack first, unfasten the nozzle cap by turning it counterclockwise, and then remove the upper nozzle.
4. Clean the nozzle, re-insert it, and then fasten the nozzle cap to the nozzle by turning the cap clockwise.
5. Check whether the nozzle is engaged correctly by rotating it by hand.

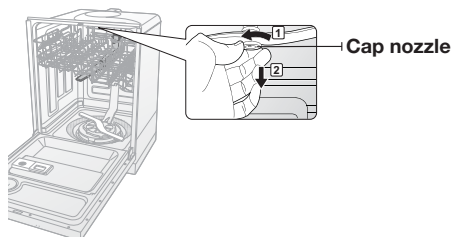

STORING YOUR DISHWASHER

If you need to store your dishwasher for an extended period of time, first drain and disconnect it. If you leave water in the hoses and internal components, you can damage the dishwasher.

After draining and disconnecting the dishwasher, be sure to turn off the water supply valve and circuit breaker.

Cycles

CYCLE CHART

(●: Basic, ○: Flexible step)

Cycle	Pre-wash1	Pre-wash2	Main wash	Rinse1	Rinse2	Rinse3	Last Rinse [Sanitize]	Dry	Water [gal(ℓ)]	Time (min)
Normal	●	○	● 120 ~ 138 F (49 ~ 59 °C)	○	●		● 136 °F (58 °C) [162 °F (72 °C)]	●	3.9~7.2 (14.8~27.2)	110~135
Heavy	●	●	● 140 °F (60 °C)	●	●	●	● 158 °F (70 °C) [162 °F (72 °C)]	●	9.0 (34.0)	152
Quick +	●		● 140 °F (60 °C)	●	●		● 140 °F (60 °C)	●	5.2 (19.6)	59
Smart Auto	●	○	● 122 °F~138 °F (50~59 °C)	○	●		● 136 °F (58 °C) [162 °F (72 °C)]	●	5.2~7.2 (19.6~27.2)	100~149

- The numbers in parentheses in the Last Rinse column represent the temperature when you select Sanitize.
- When you select the Smart Auto or Normal cycle, you can eliminate the ○ (flexible) steps depending on the soil level of the dishes.
- The wash time varies depending on the steps or options you add, and on the pressure and temperature of the supplied water.

Troubleshooting

CHECK THESE POINTS IF YOUR DISHWASHER...

PROBLEM	POSSIBLE CAUSE	SOLUTION
Will not start.	The door is not closed completely.	Check if the door is latched and closed completely.
	No cycle is selected.	Select a proper cycle.
	The power cable is not connected.	Connect the power cable properly.
	The water supply does not work.	Check if the water supply valve is open.
	The Control Panel is locked.	Unlock the Child lock/unlock, (See page 11.)
	A circuit breaker is open.	Reset the circuit breaker.
It's taking too long with an operation or cycle.	Cold water is being supplied.	Check if the water supply line is connected to a hot water supply. (Additional time is required to heat cold water.)
There are food particles remaining on dishes. (Not cleaning properly.)	You selected an inappropriate cycle.	Select a cycle according to the number and soil level of the dishes, as directed in this manual.
	The water temperature is low.	Connect the water supply line to a hot water supply. For best performance, the temperature of the supplied water should be 120 °F (49 °C).
	Low water pressure.	The water pressure should be between 20 and 120 psi (140 ~ 830 kPa).
	The water is too hard.	Use a commercial dishwasher cleaner. Use high-quality, fresh detergent with a rinse aid.
	Dishwasher detergent was not used.	Use automatic dishwasher detergent. We recommend a powder or gel type dishwasher detergent.
	Detergent remains in the dispenser.	Make sure large items such as cookie sheets cutting boards, or containers, etc. are not blocking the detergent dispenser and preventing it from opening properly. Rearrange the dishes so they do not interfere with detergent dispenser operation.
	There is no rinse aid.	Check the dispenser and add the rinse aid. Use liquid type rinse aid.
	A nozzle is clogged.	Clean the nozzle.
	The dishes are improperly loaded. Too many dishes have been loaded.	Rearrange the dishes so they do not interfere with nozzle rotation and detergent dispenser operation. Load only an appropriate number of dishes. Load your dishes as recommended. (See page 16.)

Troubleshooting

PROBLEM	POSSIBLE CAUSE	SOLUTION
Leaves glasses with a dim polish.	The water supplied is soft and too much detergent was used.	Underload the dishwasher and use a rinse aid to minimize this.
	Aluminum dishes were included in the wash load.	Remove the marks on the dishes using a low sensitivity cleaner.
Leaves a yellow or brown film on the inside of the dishwasher.	This is caused by coffee and tea soils.	Remove the soils using a spot cleaner.
Does not dry dishes well.	There is no rinse aid in the dispenser.	Check the dispenser and add the rinse aid. Use a liquid type rinse aid.
	The temperature of the water is low when the dishwasher is running.	Connect the water supply line to a hot water supply. Use rinse aid with the Sanitize option.
	Too many dishes have been loaded.	Improper loading of items can affect drying. Load your dishes as recommended. (See page 16.)
	Glasses and cups with concave bottoms hold water. This water may spill onto other items when you are unloading.	After finishing the cycle, empty the lower rack first and then the upper rack, this will avoid water dripping from the upper rack onto the dishes in the lower rack.
Has a bad odor.	There is water left over when the last cycle is not completed.	Insert detergent without loading dishes, and run the Normal cycle to clean the dishwasher.
	Drain Hose is obstructed.	Contact a qualified service technician to remove any obstruction from the drain hose.
	The dishwasher is not used daily or soiled dishes are left in the unit too long.	With the dishwasher empty and no detergent, place a glass with 8 ounces of vinegar upright into the lower rack, and then run a Normal cycle.
Is too noisy.	Sound is generated when the dispenser cover is open and the drain pump is operating in an early stage.	This is normal operation.
	The dishwasher is not level.	Ensure the dishwasher is level.
	Foreign material (a screw, a plastic piece) is in the pump chamber.	Contact a qualified service technician to remove foreign material from the pump chamber.
	There is a 'chopping' sound because a nozzle is bumping against the dishes.	Rearrange the dishes.

PROBLEM	POSSIBLE CAUSE	SOLUTION
Does not have a smoothly rotating nozzle.	The nozzle hole is clogged with food particles.	Clean the nozzle hole.
	The nozzle is blocked by a dish or pot and cannot rotate.	After placing the dishes into the racks, rotate the nozzles by hand to check whether any of the dishes will interfere with them.
Water won't pump out of the dishwasher.	Drain is clogged.	Contact a qualified service technician to remove any obstruction from the drain hose and check the drain pump operation.
Has a bent upper rack after loading dishes.	The dishes are not loaded properly.	Load your dishes as recommended. (See page 16.)

Troubleshooting

INFORMATION CODES

The Control Panel displays information codes to help you understand what is occurring with your dishwasher. If you see any of the codes listed below, you should select the Cancel and Drain option, and then follow the instructions in the Solution column.

If your dishwasher has a problem, the CODE SYMBOL light(s) shown below blink.

CODE SYMBOL	MEANING	SOLUTION
	Temperature Sensor error	
	Heater error	Functional error. With the dishwasher empty, add detergent, and then run a cycle.
	High temperature heating error	If the problem continues, go to your house circuit breaker panel, set the dishwasher's circuit breaker switch to off, and then contact an authorized Samsung service center.
	Low-level water error	
	Water supply error	Check whether the water supply valve is closed, the water supply is suspended or the water inlet valve or line is frozen or clogged by foreign particles. If the problem continues, close the water supply valve, and then contact an authorized Samsung service center.
	High temperature water supply error	Check the temperature of the supplied water. If it is higher than 176 °F (80 °C), a functional error may occur with the dishwasher.
	Drain error	Check whether the drain hose is clogged or folded. If the problem continues, close the water supply valve, and then contact an authorized Samsung service center.
	Over-level water error	Functional error. Close the water supply valve and go to your house circuit breaker panel, set the dishwasher's circuit breaker switch to off, and then contact an authorized Samsung service center.
	Leakage error	
	Button error	Functional error. Turn off the dishwasher and try to start it again. If the problem continues, contact an authorized Samsung service center.

For any codes not listed above, call 1-800-SAMSUNG (726-7864)

Appendix

HELPING THE ENVIRONMENT

- Your dishwasher is manufactured from recyclable materials. If you decide to dispose of it, please observe local waste disposal regulations. Cut off the power cable so that the appliance cannot be connected to a power source.
- Remove the door so that animals and small children cannot get trapped inside the appliance.
- Do not exceed the detergent quantities recommended in the detergent manufacturers' instructions.

SPECIFICATIONS

Model	DW7933LRASR, DW7933LRAWW, DW7933LRABB		
Type	Built-in Dishwasher	Wash capacity	14 place setting
Power	120 V/60 Hz AC only, 15 A circuit breaker	Used water pressure	20 ~ 120 psi (140 ~ 830 kPa)
Rated power usage	Wash Motor : 150 ~ 190 W		
	Heater : 1100 W		
Dimensions (Width×Depth×Height)	23 ⁷ / ₈ x 24 ³ / ₄ x 33 ⁷ / ₈ in. (605 x 627 x 860 mm)		
Weight	Unpacked 104 lb (47 kg)		

Warranty

SAMSUNG DISHWASHER

LIMITED WARRANTY TO ORIGINAL PURCHASER

This SAMSUNG brand product, as supplied and distributed by USA: SAMSUNG ELECTRONICS AMERICA, INC./CANADA: SAMSUNG ELECTRONICS CANADA, INC. (SAMSUNG) and delivered new, in the original carton to the original consumer purchaser, is warranted by SAMSUNG against manufacturing defects in materials and workmanship for a limited warranty period of:

One (1) Year All Parts and Labor, Five (5) Years Printed Circuit Board, Racking (Labor Charges for in-home service starting from the 2nd year is customer's responsibility), and Lifetime Stainless Door Liner & Tub for leakage. Samsung will replace your unit with same or current model (that is better or equivalent in functionality) (Labor related to replacement is customer's responsibility).

This limited warranty begins on the original date of purchase, and is valid only on products purchased and used in the United States/Canada. To receive warranty service, the purchaser must contact SAMSUNG for problem determination and service procedures. Warranty service can only be performed by a SAMSUNG authorized service center. The original dated bill of sale must be presented upon request as proof of purchase to SAMSUNG or SAMSUNG's authorized service center. SAMSUNG will provide in-home service during the warranty period at no charge, subject to availability within the contiguous United States/Canada. In home service is not available in all areas.

To receive in-home service, product must be unobstructed and accessible to the service agent. If service is not available, SAMSUNG may elect to provide transportation of the product to and from an authorized service center.

SAMSUNG will repair, replace, or refund this product at our option and at no charge as stipulated herein, with new or reconditioned parts or products if found to be defective during the limited warranty period specified above. All replaced parts and products become the property of SAMSUNG and must be returned to SAMSUNG. Replacement parts and products assume the remaining original warranty, or ninety (90) days, whichever is longer.

This limited warranty covers manufacturing defects in materials and workmanship encountered in normal, noncommercial use of this product and shall not apply to the following: damage that occurs in shipment; delivery and installation; applications and uses for which this product was not intended; altered product or serial numbers; cosmetic damage or exterior finish; accidents, abuse, neglect, fire, water, lightning, or other acts of nature or God; use of products, equipment, systems, utilities, services, parts, supplies, accessories, applications, installations, repairs, external wiring or connectors not supplied or authorized by SAMSUNG that damage this product or result in service problems; incorrect electrical line voltage, fluctuations and surges; customer adjustments and failure to follow operating instructions, maintenance and environmental instructions that are covered and prescribed in the instruction book; product removal and reinstallation; problems caused by pest infestations. This limited warranty does not cover problems resulting from incorrect electric current, voltage or supply, light bulbs, house fuses, house wiring, cost of a service call for instructions, or fixing installation errors. SAMSUNG does not warrant uninterrupted or error-free operation of the product.

EXCEPT AS SET FORTH HEREIN, THERE ARE NO WARRANTIES ON THIS PRODUCT EITHER EXPRESS OR IMPLIED, AND SAMSUNG DISCLAIMS ALL WARRANTIES INCLUDING, BUT NOT LIMITED TO, ANY IMPLIED WARRANTIES OF MERCHANTABILITY, INFRINGEMENT OR FITNESS FOR A PARTICULAR PURPOSE. NO WARRANTY OR GUARANTEE GIVEN BY ANY PERSON, FIRM, OR CORPORATION WITH RESPECT TO THIS PRODUCT SHALL BE BINDING ON SAMSUNG. SAMSUNG SHALL NOT BE LIABLE FOR LOSS OF REVENUE OR PROFITS, FAILURE TO REALIZE SAVINGS OR OTHER BENEFITS, OR ANY OTHER SPECIAL, INCIDENTAL OR CONSEQUENTIAL DAMAGES CAUSED BY THE USE, MISUSE, OR INABILITY TO USE THIS PRODUCT, REGARDLESS OF THE LEGAL THEORY ON WHICH THE CLAIM IS BASED, AND EVEN IF SAMSUNG HAS BEEN ADVISED OF THE POSSIBILITY OF SUCH DAMAGES.

NOR SHALL RECOVERY OF ANY KIND AGAINST SAMSUNG BE GREATER IN AMOUNT THAN THE PURCHASE PRICE OF THE PRODUCT SOLD BY SAMSUNG AND CAUSING THE ALLEGED DAMAGE.

WITHOUT LIMITING THE FOREGOING, PURCHASER ASSUMES ALL RISK AND LIABILITY FOR LOSS, DAMAGE, OR INJURY TO PURCHASER AND PURCHASER'S PROPERTY AND TO OTHERS AND THEIR PROPERTY ARISING OUT OF THE USE, MISUSE, OR INABILITY TO USE THIS PRODUCT. THIS LIMITED WARRANTY SHALL NOT EXTEND TO ANYONE OTHER THAN THE ORIGINAL PURCHASER OF THIS PRODUCT, IS NONTRANSFERABLE AND STATES YOUR EXCLUSIVE REMEDY.

Some states do not allow limitations on how long an implied warranty lasts, or the exclusion or limitation of incidental or consequential damages, so the above limitations or exclusions may not apply to you. This warranty gives you specific rights, and you may also have other rights, which vary from state to state.

To obtain warranty service, please contact SAMSUNG at:

In USA

Samsung Electronics America, Inc.
85 Challenger Road Ridgefield Park, NJ 07660
1-800-SAMSUNG (726-7864)
www.samsung.com

In CANADA

Samsung Electronics Canada Inc.,
Customer Service 55 Standish Court Mississauga, Ontario L5R 4B2 Canada
1-800-SAMSUNG (726-7864)
www.samsung.com/ca (English)
www.samsung.com/ca_fr (French)

Memo

Memo



Scan the QR code* or visit
www.samsung.com/spsn
to view our helpful
How-to Videos and Live Shows

*Requires reader to be installed on your smartphone

bit.ly/samsungdishwashers

Questions or Comments?

COUNTRY	CALL	OR VISIT US ONLINE AT
U.S.A	1-800-SAMSUNG (726-7864)	www.samsung.com
MEXICO	01-800-SAMSUNG (726-7864)	www.samsung.com
CANADA	1-800-SAMSUNG (726-7864)	www.samsung.com/ca (English) www.samsung.com/ca_fr (French)

Code No. DD68-00141A-02_EN



Série DW7933

Guide d'utilisation du lave-vaisselle

Un monde de possibilités

Nous vous remercions d'avoir choisi ce produit Samsung.

Pour une assistance plus complète, veuillez enregistrer votre produit sur le site

www.samsung.com/register



Caractéristiques de votre nouveau lave-vaisselle samsung

Votre nouveau lave-vaisselle Samsung va changer votre perception du lavage de la vaisselle. Grâce à sa très grande capacité et sa faible consommation d'énergie, votre nouveau lave-vaisselle Samsung dispose de toutes les caractéristiques nécessaires pour rendre vos corvées beaucoup plus agréables.

1. Très grande capacité

Le panier supérieur est incliné pour recevoir la vaisselle volumineuse. L'espace a été optimisé afin d'accueillir une variété de tailles de vaisselle.

2. Commodité accrue

Le programme Smart auto (Auto-lavage intelligent) détermine le degré de saleté de la vaisselle et sélectionne automatiquement le programme le plus adapté. Cette fonction vous permet d'économiser de l'eau, de l'énergie et du temps.

3. Fonctionnement extrêmement silencieux

Une technologie anti-bruit efficace permet un fonctionnement des plus silencieux. Votre nouveau lave-vaisselle Samsung est plus discret que jamais.

4. Filtre auto-nettoyant



Vous n'aurez plus à laver le filtre vous-même! Cet appareil garde les résidus alimentaires à l'intérieur lors du fonctionnement, puis les évacue automatiquement grâce à l'eau.

5. Capteur de fuites numérique intelligent

Le lave-vaisselle Samsung est équipé d'un capteur de fuites numérique unique conçu pour détecter même la plus infime trace d'eau. Situé sous l'appareil, le capteur coupe immédiatement le courant électrique s'il détecte une fuite, vous évitant ainsi les conséquences onéreuses d'un dégât d'eau.

Le présent guide contient des renseignements importants concernant l'utilisation et l'entretien de votre nouveau lave-vaisselle Samsung. Vous y trouverez notamment la description du panneau de commande, des instructions concernant l'utilisation du lave-vaisselle et des conseils afin d'exploiter au mieux ses fonctions et technologies de pointe. Le "Tableau des programmes" à la page 22 présente les différents programmes, alors que la rubrique "Dépannage" à la page 23 explique la marche à suivre en cas de dysfonctionnement.











Consignes de sécurité

Dans ce manuel, vous trouverez des remarques « Avertissement »  et « Attention » . Ces importantes consignes de sécurité ne couvrent pas toutes les situations possibles.

Il est de votre responsabilité d'user de prudence lors de l'installation, de l'entretien et de l'utilisation de votre lave-vaisselle. Samsung ne pourra être tenue responsable en cas de dommage résultant d'une utilisation non conforme.

CONSIGNES DE SÉCURITÉ IMPORTANTES

Signification des icônes et des symboles utilisés dans le présent guide :

 AVERTISSEMENT	Risques ou manipulations dangereuses susceptibles d'entraîner des blessures graves, voire mortelles.
 ATTENTION	Risques ou manipulations dangereuses susceptibles d'entraîner des blessures ou des dommages matériels.
 ATTENTION	Afin de réduire les risques d'incendie, d'explosion, d'électrocution ou de blessures lors de l'utilisation du lave-vaisselle, vous devez respecter ces règles de sécurité de base :
	NE PAS essayer.
	NE PAS démonter.
	NE PAS toucher.
	Suivez scrupuleusement les consignes.
	Débranchez la fiche de la prise murale.
	Assurez-vous que l'appareil est relié à la terre afin d'éviter tout risque d'électrocution.
	Contactez le service d'assistance technique.

AVERTISSEMENT - Lors de l'utilisation du lave-vaisselle, respectez les règles de base, notamment :

 Lisez toutes les consignes de sécurité avant d'utiliser le lave-vaisselle.

À l'instar de tout type d'équipement électrique utilisant l'eau et comportant des pièces mobiles, des risques potentiels existent.

Utilisez le lave-vaisselle uniquement aux fins prévues.

Utilisez uniquement des produits de lavage et des produits mouillants spécialement conçus pour lave-vaisselle et maintenez-les hors de portée des enfants.

Lors du chargement d'articles à laver :

- Positionnez les objets tranchants de manière à ce qu'ils ne risquent pas d'endommager le joint de la porte et
- Chargez les couteaux tranchants avec le manche vers le haut afin de réduire le risque de coupures.

 Ne lavez pas d'articles en plastique à moins que la mention « adapté au lave-vaisselle » (ou équivalent) y figurent.

Pour les articles en plastique dépourvus de cette mention, consultez les recommandations du fabricant.

 Ne touchez pas l'ÉLÉMENT CHAUFFANT pendant ou immédiatement après l'utilisation.

CONSERVEZ PRÉCIEUSEMENT CES CONSIGNES

Consignes de sécurité

Ne faites jamais fonctionner le lave-vaisselle si tous les panneaux du CHÂSSIS ne sont pas en place.

Ne modifiez pas les boutons de commande.

Ne vous asseyez pas et ne marchez pas sur la porte, le dessus ou les paniers du lave-vaisselle, et ne les forcez pas.

Afin de limiter les risques de blessures, ne laissez pas les enfants jouer dans ou sur le lave-vaisselle.

Afin de limiter les risques d'incendie ou d'explosion :

- Dans certaines conditions, de l'hydrogène peut être généré dans un système d'eau chaude qui n'a pas été utilisé pendant deux semaines ou plus. L'HYDROGÈNE EST UN GAZ EXPLOSIF. Si le système d'eau chaude est resté inutilisé pendant une telle durée, ouvrez tous les robinets d'eau chaude et laissez l'eau couler plusieurs minutes avant d'utiliser le lave-vaisselle. Cela permet d'évacuer l'hydrogène potentiellement présent. Le gaz étant inflammable, ne fumez pas et n'utilisez pas de flamme nue lors de cette opération.

Retirez la porte du compartiment de lavage d'un ancien lave-vaisselle avant de le désinstaller ou de le mettre au rebut.

Après déballage du lave-vaisselle, maintenez les emballages hors de portée des enfants.

Le lave-vaisselle est très lourd. N'essayez pas de le déplacer ou de le soulever seul. Au moins deux personnes sont nécessaires pour déplacer le lave-vaisselle et ainsi éviter tout risque de blessures.

N'installez pas le lave-vaisselle près d'appareils électriques. Éloignez-le des flammes nues.

Installez et mettez de niveau votre lave-vaisselle sur un sol non recouvert de moquette et capable de supporter son poids.

Votre lave-vaisselle doit être correctement relié à la terre. Ne le branchez jamais à une prise non reliée à la terre. Consultez la page 8 pour obtenir plus de renseignements sur la mise à la terre de votre lave-vaisselle.

Connectez le fil de terre au connecteur de terre vert de la boîte à bornes.

Une fois le lave-vaisselle installé, vérifiez que le tuyau de vidange est correctement raccordé et que les raccords du tuyau ne présentent aucune fuite. Si le tuyau de vidange est mal fixé, cela risque d'entraîner des dommages matériels.

Le tuyau d'alimentation en eau est sensible à l'usure. Avec le temps, il devient moins flexible. Vérifiez-le régulièrement. S'il est gonflé, craquelé, coupé ou s'il présente une fuite d'eau, remplacez-le immédiatement.

Pour une utilisation sûre de cet appareil, il est fortement recommandé de vous familiariser avec ses fonctions et de rester vigilant lors de son utilisation.

Ne mettez pas d'essence, de solvants ou d'autres matières inflammables dans le lave-vaisselle. Ne lavez pas d'objets ayant été exposés à ce type de matières.

Maintenez le détergent pour lave-vaisselle hors de la portée des enfants. Ce type de produits est dangereux pour la santé. Contenant des éléments de polissage, ils sont corrosifs. Évitez tout contact avec la peau ou les yeux.

N'exercez aucune pression sur la porte lorsqu'elle est ouverte, car cela risquerait d'endommager le lave-vaisselle et vous pourriez vous blesser.

CONSERVEZ PRÉCIEUSEMENT CES CONSIGNES

4_ Consignes de sécurité

Ne laissez pas les enfants jouer dans ou sur le lave-vaisselle. Ils risqueraient de se blesser ou d'endommager le lave-vaisselle.



Débranchez le câble d'alimentation (ou coupez le disjoncteur) avant de procéder à la réparation de votre lave-vaisselle.

Ne réparez pas et ne remplacez pas vous-même les pièces du lave-vaisselle. Le démontage, les réparations et les modifications ne doivent être effectués que par des techniciens en entretien agréés. Toute intervention de la part d'une personne non autorisée risque d'annuler la garantie.

Avant de mettre votre lave-vaisselle au rebut, retirez la porte du compartiment de lavage ou le loquet de la porte de manière à ce que des enfants ou de petits animaux ne restent pas coincés dans l'appareil.

Si le lave-vaisselle reste inutilisé pendant une période prolongée, coupez l'alimentation en eau.

Ce lave-vaisselle est prévu pour une utilisation privée uniquement.

AVANT D'UTILISER VOTRE LAVE-VAISSELLE



AVERTISSEMENT



Risque de basculement

- N'utilisez pas le lave-vaisselle avant qu'il ne soit correctement installé.
- N'appuyez pas sur la porte ouverte.
- Ne placez pas de poids excessif sur la porte ouverte.



Risque d'électrocution

Le non-respect de ces consignes peut entraîner un incendie ou une électrocution et avoir des conséquences mortelles.

- Mettez le lave-vaisselle à la terre.
- Connectez le fil de terre au connecteur de terre vert de la boîte à bornes.
- N'utilisez pas de rallonge.



AVERTISSEMENT

Avertissements de la proposition 65 de l'État de Californie :
la loi californienne sur l'eau potable et les substances toxiques (California Safe Drinking Water and Toxic Enforcement Act) stipule que le gouverneur de Californie est tenu de publier la liste des substances considérées par l'État de Californie comme étant cancérigènes ou à l'origine de malformations congénitales ou d'autres troubles de la reproduction et demande aux entreprises qu'elles informent leurs clients des risques éventuels d'exposition auxdites substances.

Ce produit contient une substance chimique considérée par l'État de Californie comme étant cancérigène ou à l'origine de malformations congénitales ou d'autres troubles de la reproduction. Cet appareil peut entraîner une faible exposition à certaines des substances énumérées, y compris le benzène, le formaldéhyde et le monoxyde de carbone.

CONSERVEZ PRÉCIEUSEMENT CES CONSIGNES

Tables des matières

INSTALLATION DU LAVE-VAISSELLE

7

- 7 Déballage du lave-vaisselle
- 7 Vérification des pièces
- 8 Exigences relatives à l'installation

UTILISATION DU LAVE-VAISSELLE

9

- 9 Panneau de commande
- 11 Voyants de progression
- 11 Écran
- 11 Sélecteur de programmes
- 12 Instructions de base
- 14 Retrait du porte-assiettes
- 14 Réglage de l'inclinaison des porte-assiettes
- 15 Réglage de la hauteur du panier supérieur
- 15 Retrait du panier supérieur
- 16 Chargement du panier inférieur
- 16 Chargement du panier supérieur
- 17 Utilisation du panier à couverts
- 18 Utilisation du distributeur

NETTOYAGE ET ENTRETIEN DU LAVE-VAISSELLE

20

- 20 Nettoyage de la partie extérieure
- 20 Nettoyage de la partie intérieure
- 20 Nettoyage des gicleurs
- 21 Entreposage de votre lave-vaisselle

PROGRAMMES

22

- 22 Tableau des programmes

DÉPANNAGE

23

- 23 Consultez cette rubrique si vous rencontrez un problème.
- 26 Renseignements concernant les codes d'information

ANNEXE

27

- 27 Protection de l'environnement
- 27 Caractéristiques techniques

Installation du lave-vaisselle

Veillez à ce que votre installateur respecte soigneusement ces consignes afin de garantir le bon fonctionnement de votre lave-vaisselle et d'éviter tout risque de blessures lors de son utilisation.

DÉBALLAGE DU LAVE-VAISSELLE

- Après la livraison de votre nouveau lave-vaisselle, déballez-le soigneusement et vérifiez qu'il n'a pas été endommagé. Si tel est le cas, précisez-le sur la feuille de route et gardez-en une copie. N'installez pas le lave-vaisselle et contactez le service à la clientèle de Samsung au numéro figurant ci-dessous.
- Si l'appareil n'est pas endommagé, vous pouvez procéder à l'installation. Si vous effectuez vous-même l'installation, lisez d'abord le guide d'installation et suivez les instructions qui y figurent.
- Après le déballage du lave-vaisselle, maintenez les emballages hors de portée des enfants pour des raisons de sécurité.

VÉRIFICATION DES PIÈCES

Une fois votre lave-vaisselle déballé, assurez-vous que vous avez reçu toutes les pièces illustrées ci-dessous. Si votre lave-vaisselle a été endommagé lors du transport ou si des pièces sont manquantes, contactez le service à la clientèle de Samsung au 1 800 SAMSUNG (726-7864)

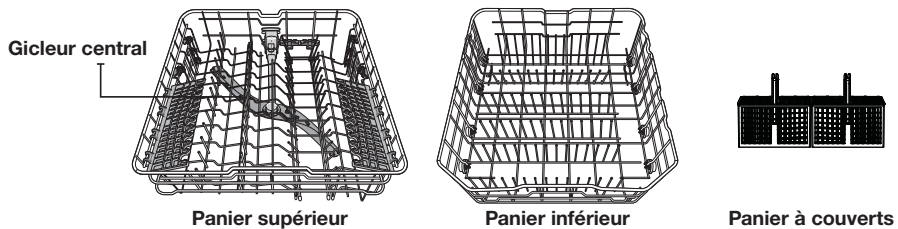
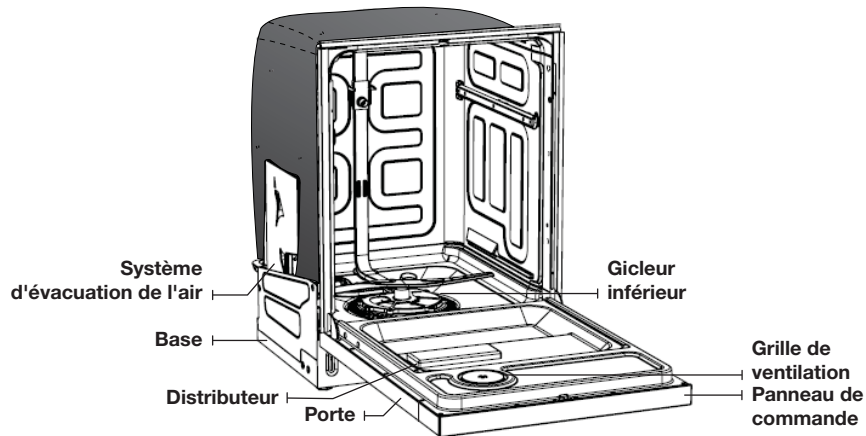

 Accessoires : Guide d'utilisation/d'installation, trousse d'installation.

Installation du lave-vaisselle

EXIGENCES RELATIVES À L'INSTALLATION

Mise à la terre et alimentation électrique



Afin d'éviter tout risque d'incendie, de choc électrique ou de blessure, le câblage et la mise à la terre doivent être conformes au National Electrical Code (Code national sur les installations électriques) ANSI/FNPA, N°70 (dernière édition) et aux directives et règlements locaux en vigueur. Il relève de la responsabilité du propriétaire de l'appareil de fournir une installation électrique conforme.



N'utilisez jamais de rallonge.

Pendant la phase de préparation de l'installation, assurez-vous que l'alimentation électrique comporte :

- Un fusible ou disjoncteur de 120 V, 60 Hz, 15 A
- Un circuit de dérivation individuel relié uniquement au lave-vaisselle

Votre lave-vaisselle doit être mis à la terre. En cas de dysfonctionnement ou de panne, la mise à la terre permet de réduire le risque d'électrocution en créant un chemin de moindre résistance pour le courant électrique.



Ne branchez jamais le câble de mise à la terre sur des canalisations ou des conduites de gaz ou d'eau chaude.

Instructions de mise à la terre

Pour un appareil branché en permanence :

Cet appareil doit être connecté à une canalisation électrique permanente métallique avec mise à la terre; si ce n'est pas le cas, un conducteur de mise à la terre pour équipement doit être installé avec les conducteurs du circuits, puis connecté à la borne ou au fil de mise à la terre de l'appareil.

Alimentation en eau

La pression d'alimentation en eau chaude doit se trouver entre 20 et 120 psi (140 et 830 kPa). Réglez le chauffe-eau de façon à ce que l'eau chaude se situe entre 120 °F (49 °C) et 149 °F (65 °C).



La plupart des magasins spécialisés en matériel de plomberie proposent des tuyaux d'alimentation en eau pouvant aller jusqu'à 10 pieds (305 cm) de long.

Pour limiter les risques de fuite :

- Faites en sorte que les robinets soient facilement accessibles.
- Fermez les robinets lorsque le lave-vaisselle n'est pas utilisé.
- Vérifiez régulièrement l'état des tuyaux d'alimentation en eau (fuites).



Avant la première utilisation du lave-vaisselle, vérifiez tous les raccordements au niveau de la vanne d'alimentation en eau et des robinets (fuites).

Sol

Pour des raisons de sécurité, votre lave-vaisselle doit être installé sur un sol stable et solide. N'installez jamais votre appareil sur une plateforme ou une structure fragile.

Il doit être installé conformément au guide d'installation avant de pouvoir être utilisé. Si le guide d'installation n'a pas été fourni avec le lave-vaisselle, faites-en la demande en vous connectant sur le site www.samsung.com.

Utilisation du lave-vaisselle

PANNEAU DE COMMANDE

Série DW7933

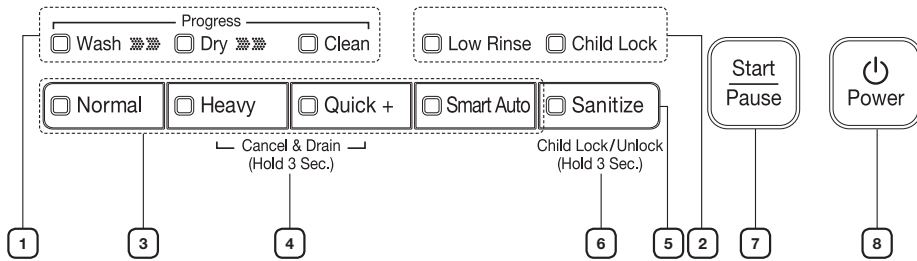

<p>1 VOYANT DE PROGRESSION</p>	<p>Information de progression (Wash (Lavage), Dry (Séchage), Clean (Propre)) Chaque voyant de progression correspondant au mode en cours s'allume pour indiquer la progression du programme.</p>
<p>2 ÉCRAN</p>	<p>Affiche l'information (Low Rinse (Rinçage faible), Child Lock (Verrouillage parental)). Le voyant « Low Rinse » (Rinçage faible) s'allume lorsque vous devez remplir le réservoir de produit de rinçage et le voyant « Child Lock » (Verrouillage parental) s'allume/s'éteint lorsque vous activez la fonction Child Lock/Unlock (Verrouillage parental activé/désactivé).</p>
<p>3 SÉLECTEUR DE PROGRAMMES</p>	<p>Cette option vous permet de sélectionner le programme de lavage approprié en fonction du degré de salissure de votre vaisselle. Après avoir sélectionné un programme, le voyant d'activité correspondant au programme s'allume. Pour annuler le programme sélectionné, appuyez de nouveau sur la touche correspondante. En cas d'erreur, un message s'affiche et un signal sonore retentit. Reportez-vous à la section « Renseignements concernant les codes d'information » à la page 26.</p>
<p>4 CANCEL & DRAIN (ANNULATION ET ÉGOUTTAGE)</p>	<p>Pour annuler un programme et vidanger le lave-vaisselle alors qu'un cycle est en cours, appuyez sur les boutons Heavy (Intensif) et Quick + (Rapide +) pendant trois (3) secondes.</p>
<p>5 SANITIZE (ASSAINISSEMENT)</p>	<p>La température monte à 162 °F (72 °C) lors de la phase de rinçage finale pour une désinfection à haute température. Si vous sélectionnez l'option Sanitize (Assainissement), le voyant correspondant clignote lorsque la température de l'eau atteint la température de désinfection (supérieure à 155 °F (68 °C)), puis reste allumé jusqu'à la fin de la désinfection. Si vous ouvrez la porte ou appuyez sur le bouton Power (Marche), le voyant Sanitize (Assainissement) s'éteint.</p> <p> La fonction Sanitize (Assainissement) est conforme à la norme 184 NSF/ANSI pour les lave-vaisselle domestiques. Les lave-vaisselle domestiques certifiés ne sont pas conçus pour une utilisation commerciale. Votre lave-vaisselle est certifié NSF.</p> <p>Le programme certifié NSF est le programme Intensif avec l'option de désinfection sélectionnée.</p>

02 Utilisation du lave-vaisselle

Utilisation du lave-vaisselle

<p>6 CHILD LOCK/ UNLOCK (VERROUILLAGE PARENTAL ACTIVÉ/ DÉSACTIVÉ)</p>	<p>Cette option vous permet de verrouiller les boutons du panneau de commande afin que les enfants ne puissent pas démarrer accidentellement le lave-vaisselle en appuyant sur un bouton.</p> <p>Pour verrouiller ou déverrouiller les boutons du panneau de commande, appuyez sur le bouton Sanitize (Assainissement) pendant trois (3) secondes.</p> <ul style="list-style-type: none">- Lorsque l'appareil est sous tension : Appuyez sur le bouton Sanitize (Assainissement) pendant trois (3) secondes.- Lorsque l'appareil n'est pas sous tension : Appuyez d'abord sur le bouton Power (Marche), puis appuyez sur le bouton Sanitize (Assainissement) pendant trois (3) secondes.
<p>7 START/PAUSE (DÉMARRAGE/ PAUSE)</p>	<p>Lorsque l'appareil est sous tension, fermez la porte et sélectionnez le programme et l'option souhaités. Appuyez sur le bouton Start/Pause (Démarrage/Pause) pour démarrer le programme.</p> <p>Si vous souhaitez interrompre momentanément le fonctionnement du lave-vaisselle, appuyez sur le bouton Start/Pause (Démarrage/Pause) et ouvrez la porte doucement et avec prudence.</p>
<p>8 POWER (MARCHE)</p>	<p>Une fois le bouton Power (Marche) actionné, tous les voyants clignotent, puis seul le voyant du dernier cycle utilisé reste allumé.</p> <p>Une fois le programme sélectionné terminé, tous les autres voyants s'éteignent et le voyant « Clean » (Propre) s'allume pendant 10 minutes.</p> <p>Le lave-vaisselle se met alors automatiquement hors tension.</p>

 Vous pouvez sélectionner l'option Sanitize (Assainissement) avant de lancer un programme. Si vous changez le programme après avoir sélectionné une option, le programme d'origine est remis à zéro.

VOYANTS DE PROGRESSION

Série DW7933

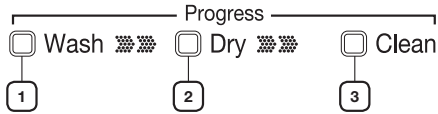

1 WASH (LAVAGE)	Lorsque le lave-vaisselle est en mode lavage ou rinçage, le voyant « Wash » (Lavage) est allumé.
2 DRY (SÉCHAGE)	Lorsque le lave-vaisselle est en mode séchage, le voyant « Dry » (Séchage) est allumé.
3 CLEAN (PROPRE)	Une fois le programme entièrement terminé, tous les autres voyants s'éteignent et le voyant « Clean » (Propre) reste allumé pendant 10 minutes. Si vous ouvrez la porte lorsque ce voyant est allumé, il s'éteindra immédiatement.

 Lorsque le lave-vaisselle démarre un programme, le voyant correspondant au mode en cours clignote pour indiquer la progression. Lorsque cette partie du programme est terminée, le voyant s'éteint.

ÉCRAN

Série DW7933

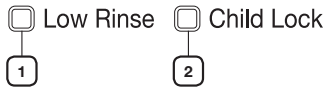

1 LOW RINSE (RINÇAGE FAIBLE)	Lorsque le voyant « Low Rinse » (Rinçage faible) reste allumé, cela signifie que la quantité de produit de rinçage dans le réservoir est faible. Ajouter du produit de rinçage.
2 Child Lock (VERROUILLAGE PARENTAL)	Si vous sélectionnez l'option Child Lock (Verrouillage parental), le voyant correspondant s'allume.

SÉLECTEUR DE PROGRAMMES

Série DW7933



1 NORMAL (NORMAL)	Utilisez ce programme pour la vaisselle normalement sale.
2 HEAVY (INTENSIF)	Utilisez ce programme pour la vaisselle très sale et comportant des traces de graisse incrustées.
3 QUICK+ (RAPIDE+)	Utilisez ce programme pour la vaisselle peu sale.
4 SMART AUTO (AUTO INTELLIGENT)	Ce programme détecte le degré de salissure de la vaisselle et lance automatiquement le programme le mieux adapté après quelques minutes de fonctionnement.

Utilisation du lave-vaisselle

INSTRUCTIONS DE BASE

1. Ouvrez la porte de l'appareil et chargez la vaisselle (voir page 16).
 - Répartissez la vaisselle dans les paniers supérieur et inférieur.
 - Éliminez tout reste de nourriture avant de placer la vaisselle dans le ou les paniers.
 - Une fois la vaisselle en place dans les paniers, faites tourner les gicleurs manuellement pour vérifier qu'aucun obstacle ne se trouve dans leur axe de rotation.
 - Faites glisser les paniers afin qu'ils regagnent leur place initiale.
 - Vérifiez l'emplacement de la vaisselle de façon à ne pas empêcher l'ouverture du distributeur.
2. Versez du détergent dans le distributeur (voir page 18).
 - Assurez-vous d'utiliser uniquement un détergent conçu pour le lave-vaisselle.
 - Reportez-vous à "**Utilisation du distributeur**" page 18.
3. Fermez la porte et appuyez sur le bouton **Power (Marche)**.
 - Une fois le bouton **Power (Marche)** actionné, tous les voyants clignotent, puis seul le voyant du dernier programme utilisé reste allumé.
 - Si le voyant « Low Rinse » (Rinçage faible) est allumé, cela signifie que vous **devez remplir le distributeur de produit de rinçage** afin d'optimiser les opérations de lavage et de séchage.
4. Sélectionnez un programme de lavage approprié en fonction du degré de salissure de votre vaisselle. (voir pages 11 et 22).
 - Appuyez sur le bouton du programme approprié.
 - Lorsque vous appuyez sur le bouton d'un programme, le voyant correspondant s'allume. Si vous appuyez de nouveau sur le bouton du programme, le voyant s'éteint et le programme est annulé.
 - Pour savoir comment choisir un programme en fonction du degré de salissure de la vaisselle, reportez-vous au chapitre « **Sélecteur de programmes** ».
5. Appuyez sur la touche **Start/Pause (Démarrage/Pause)**.
 - Après que vous ayez fermé la porte et appuyé sur le bouton **Start/Pause (Démarrage/Pause)**, le lave-vaisselle initie le programme sélectionné après quelques secondes.
 - La porte doit être correctement fermée. Si ce n'est pas le cas et que la porte est légèrement entrouverte, le programme sélectionné ne démarre pas automatiquement.
6. À la fin du cycle de lavage :
 - Le voyant « Clean » (Propre) s'allume et un signal sonore retentit.
 - L'appareil est automatiquement mis hors tension au bout de 10 minutes.



Pour rajouter de la vaisselle ou mettre l'appareil en pause en cours de cycle, appuyez sur le bouton **Start/Pause (Démarrage/Pause)** et ouvrez la porte doucement afin d'éviter tout risque de brûlure en raison des vapeurs brûlantes s'échappant de l'appareil.
(Si la porte est ouverte en cours de fonctionnement, un mécanisme de sécurité s'enclenche et arrête automatiquement le programme.)



Utilisez un liquide de rinçage afin de faciliter la phase de séchage. Pour améliorer encore davantage le rendement du séchage, sélectionnez également l'option Sanitize (Assainissement).

Si le voyant « Low Rinse » (Rinçage faible) s'allume en cours de programme, le lave-vaisselle ajoute automatiquement 30 minutes au cycle de séchage après l'activation du voyant « Clean » (Propre).

Lorsque la température de l'eau du dernier rinçage atteint la température d'assainissement (supérieure à 155 °F (68 °C)), le voyant « Sanitize » (Assainissement) clignote puis reste allumé jusqu'à la fin de la désinfection. Si vous ouvrez la porte ou appuyez sur le bouton **Power (Marche)**, le voyant « Sanitize » (Assainissement) s'éteint.



Les articles suivants ne sont pas résistants au lave-vaisselle :

- **Articles en matière acrylique ou en aluminium** : les ornements dorés de certains plats risquent de se décolorer.
- **Articles assemblés par collage** : les éléments en plastique traité, en bois, en ivoire, en cuivre ou en étain risquent de se détacher.
- **Articles en plastique ne tolérant pas des températures supérieures à 90 °C** : les plastiques fins se lavent et se séchent difficilement et risquent d'être endommagés en raison des températures de lavage élevées.
- **Étain** : l'étain doit être lavé à la main et séché immédiatement, car il risque de rouiller.
- **Articles en bois** : les objets en bois risquent de fendre.



Répartissez la vaisselle de manière appropriée comme décrit à la page 16.

- Retirez tout reste de nourriture (ex. : os, pépins, etc.) ou tout autre déchet (cure-dents, papier, etc.) afin d'éviter d'endommager la vaisselle, de rendre le fonctionnement de l'appareil bruyant ou de provoquer un dysfonctionnement.
- Sélectionnez le programme en fonction du degré de salissure et du type de vaisselle.
- Utilisez uniquement la quantité appropriée de produits de lavage et de rinçage.

Utilisation du lave-vaisselle

RETRAIT DU PORTE-ASSIETTES

Dans le panier inférieur, le porte-assiettes peut être facilement retiré afin de pouvoir installer des objets volumineux, comme des casseroles ou des poêles. Pour retirer le porte-assiettes, tirez sur les poignées (A). Pour le remettre en place, alignez-le sur son emplacement d'origine et appuyez sur les poignées (A).

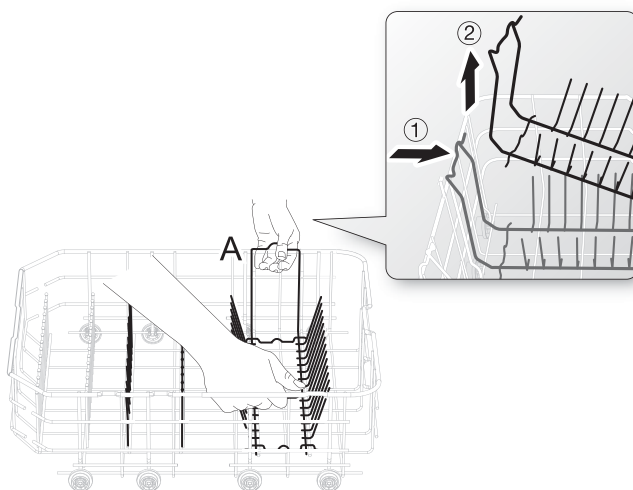

RÉGLAGE DE L'INCLINAISON DES PORTE-ASSIETTES

Vous pouvez régler l'angle des tiges du panier supérieur sur trois positions différentes pour l'adapter à la taille et à la forme de votre vaisselle. Pour régler la position des tiges, poussez la poignée située à l'arrière du panier vers la gauche ou vers la droite. Voir l'illustration ci-dessous.

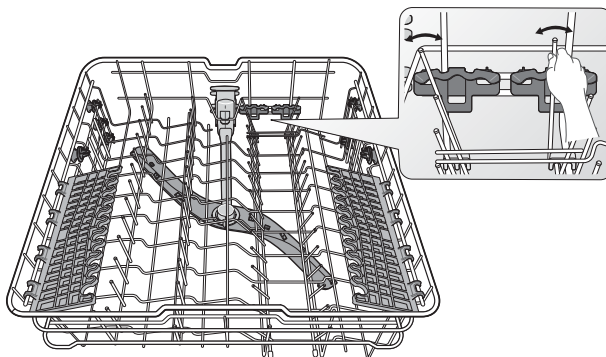

RÉGLAGE DE LA HAUTEUR DU PANIER SUPÉRIEUR

Vous pouvez régler la hauteur du panier supérieur de votre lave-vaisselle Samsung de manière à pouvoir placer de la vaisselle de plus grande taille dans le panier inférieur. Selon la hauteur choisie pour le panier supérieur, le panier inférieur peut accueillir des assiettes de 14 po (36 cm) de diamètre et le panier supérieur, des assiettes de 12 po (30 cm) de diamètre.

Série DW7933

Pour régler la hauteur du panier supérieur, procédez comme suit :

1. Retirez le panier supérieur en suivant les instructions de la section **Retrait du panier supérieur** ci-après.
2. Si vous souhaitez abaisser le panier supérieur, réinstallez-le comme illustré sur la figure A, ci-contre.
3. Si vous souhaitez remonter le panier supérieur, réinstallez-le comme illustré sur la figure B, ci-contre.



Nous vous conseillons de régler la hauteur du panier supérieur avant d'y charger la vaisselle. Dans le cas contraire, vous risquez d'endommager cette dernière.

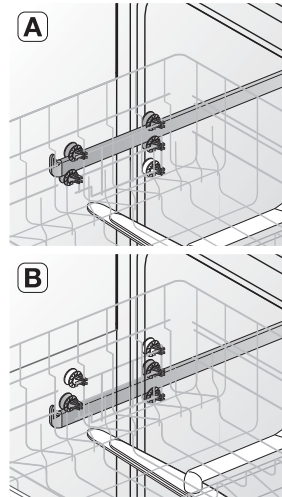

RETRAIT DU PANIER SUPÉRIEUR

Tirez le panier supérieur vers vous, puis retirez-le en le soulevant doucement tout en continuant à le tirer vers l'avant. Voir les illustrations ci-dessous.



Bien que le panier supérieur soit amovible, il doit être installé pour que le lave-vaisselle fonctionne correctement.

Si vous tentez de faire fonctionner l'appareil sans le panier, il sera bruyant et ne fonctionnera pas correctement.

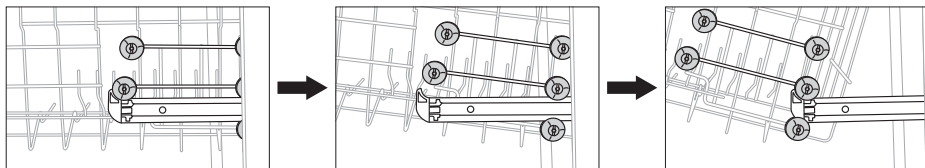

Étape 1

Étape 2

Étape 3

Utilisation du lave-vaisselle

CHARGEMENT DU PANIER INFÉRIEUR

Placez la batterie de cuisine (casseroles, poêles, etc.) d'un diamètre de 36 cm maximum dans le panier inférieur. Il a été spécialement conçu pour accueillir la vaisselle de table, les bols, les assiettes, les casseroles, les couvercles et les plats.

Chargez vos assiettes dans la colonne centrale du panier, face intérieure vers la droite. Chargez les objets volumineux (poêles, casseroles) face intérieure tournée vers le bas. Il est conseillé de charger les tasses, les verres à pied et les soucoupes dans le panier supérieur.

Reportez-vous aux modèles de chargement conseillés ci-dessous.



12 couverts



10 couverts

CHARGEMENT DU PANIER SUPÉRIEUR

Le panier supérieur est conçu pour accueillir les soucoupes, les tasses, les verres et les objets en plastique portant la mention « lavable au lave-vaisselle ». Placez les assiettes dans le lave-vaisselle, de manière à ce que les faces intérieures soient face à face.

Assurez-vous que la vaisselle n'empêche pas le gicleur situé sous le panier supérieur de tourner (vérifiez en faisant tourner le gicleur manuellement.).

Lorsque vous chargez la vaisselle, tirez suffisamment sur le panier supérieur de façon à pouvoir le remplir sans heurter le haut du lave-vaisselle.



12 couverts



10 couverts

Utilisation du porte-verres

Vous pouvez charger les tasses et les verres dans le porte-verres. Il est également très pratique pour laver les verres à vin. Glissez vos verres à vin dans les encoches du porte-verres prévues à cet effet.

Vous pouvez replier le porte-verres si vous ne souhaitez pas vous en servir au cours d'un lavage.

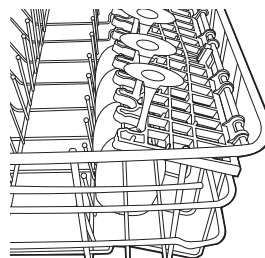

Chargement d'objets volumineux

Vous pouvez charger des objets volumineux (poêles et casseroles) dans le panier inférieur.

Assurez-vous que les poignées des casseroles ou des poêles n'empêchent pas la rotation des gicleurs.



UTILISATION DU PANIER À COUVERTS

Le panier à couverts est divisé en deux compartiments.

Vous pouvez placer chaque couteau, cuillère ou fourchette séparément dans le support à couverts du panier pour éviter tout écaillage ou décoloration.

 NE laissez JAMAIS un couvert dépasser par le bas.

- 1** Petites fourchettes
- 2** Cuillères
- 3** Couteaux
- 4** Grandes cuillères et fourchettes
- 5** Fourchettes moyennes
- 6** Autres

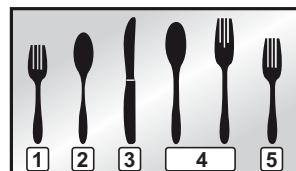

Suggestion de disposition pour 12 couverts

Suggestion de disposition des couverts dans le panier (vue de dessus). À chaque couvert correspond un numéro (consultez le schéma ci-dessus).

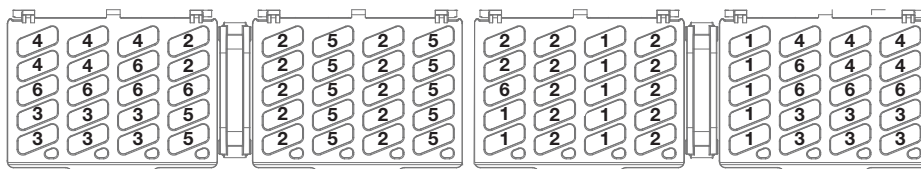

Vous pouvez utiliser le panier à couverts avec le couvercle ouvert. Reportez-vous à l'illustration de droite.

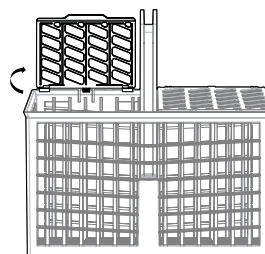

Utilisation du lave-vaisselle

UTILISATION DU DISTRIBUTEUR

Remplissage du réservoir de produit de lavage

1. Ouvrez le couvercle en poussant le loquet du couvercle vers le bas.

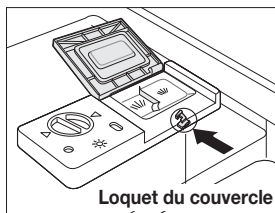

2. Ajoutez la quantité de détergent recommandée dans le distributeur principal en vous référant au tableau ci-dessous.

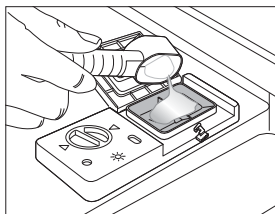

3. Refermez le couvercle du réservoir. Vous entendrez un « clic » indiquant qu'il est correctement fermé.

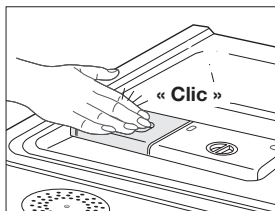

4. Si vous avez sélectionné le programme « Heavy » (Intensif), ajoutez la quantité de détergent recommandée dans le distributeur de pré-lavage en vous référant au tableau ci-dessous.

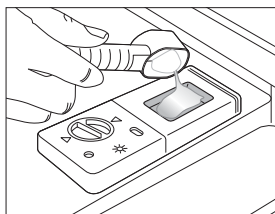

Le couvercle s'ouvrira automatiquement pour déverser le produit dans l'appareil au cours du lavage.

PROGRAMME	QUANTITÉ DE DÉTERGENT	
	Distributeur principal	Distributeur de pré-lavage
Normal, Rapide+, Auto intelligent	15 g	Pas de détergent
Intensif	20 g	5 g

 Les chiffres figurant sur le réservoir sont en grammes.

Remplissage du distributeur de produit de rinçage

Votre lave-vaisselle est conçu pour être utilisé avec du liquide de rinçage.

 L'utilisation de liquide de rinçage permet d'optimiser le séchage après le dernier rinçage.

1. Tournez le bouton du distributeur dans le sens inverse des aiguilles d'une montre pour ouvrir le couvercle.

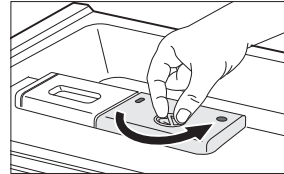

2. Versez du liquide de rinçage dans l'ouverture jusqu'à atteindre le niveau « MAX. ». Évitez de trop remplir le distributeur.



3. Réglez la quantité de liquide de rinçage libéré au cours de la phase de rinçage.

Vous pouvez choisir l'un des quatre niveaux (1 à 4). Plus le chiffre est grand, plus la quantité de produit de rinçage libérée sera importante. La machine est réglée par défaut à 3.

Un réservoir de liquide de rinçage rempli peut suffire à 40 lavages.

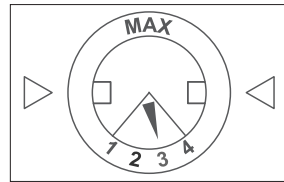

4. Fermez le couvercle.
Tournez le bouton du distributeur dans le sens des aiguilles d'une montre.



Il est fortement conseillé d'utiliser uniquement un produit de rinçage sous forme liquide.

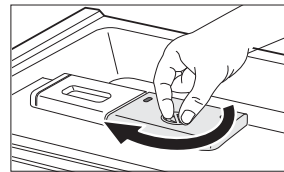

Nettoyage et entretien du lave-vaisselle

Garder votre lave-vaisselle propre permet d'améliorer son rendement, de limiter les réparations et de prolonger sa durée de vie.

NETTOYAGE DE LA PARTIE EXTÉRIEURE

Nettoyez immédiatement les parois extérieures de votre lave-vaisselle en cas de renversement. Pour retirer délicatement les taches et la poussière du panneau de commande, utilisez un chiffon doux légèrement humide. N'utilisez jamais de benzène, de cire, de diluant, d'agent de blanchiment chloré ou d'alcool. Ces produits risquent de décolorer les parois intérieures de l'appareil et de former des taches permanentes. Ne nettoyez pas l'appareil en pulvérisant directement de l'eau dessus et évitez que de l'eau n'entre en contact avec les composants électriques.

 Si votre lave-vaisselle est équipé d'un panneau de porte en acier inoxydable, vous pouvez le nettoyer avec un nettoyeur d'acier inoxydable pour appareils ménagers ou un produit similaire à l'aide d'un chiffon doux et propre.

NETTOYAGE DE LA PARTIE INTÉRIEURE

Nettoyez régulièrement l'intérieur de votre lave-vaisselle afin d'en retirer les saletés et les résidus de nourriture. Essuyez l'intérieur de l'appareil et la partie intérieure de la porte à l'aide d'un chiffon humide. Il est recommandé de remplir le distributeur de détergent avec du détergent à vaisselle, puis de faire fonctionner régulièrement le lave-vaisselle à vide en mode Normal (Normal) ou Quick+ (Rapide+) avec l'option Sanitize (Assainissement). Cela permettra de le maintenir propre.

Si des traces blanches ou de mauvaises odeurs persistent dans votre lave-vaisselle, lancez un programme Normal (Normal) à vide et sans produit de lavage jusqu'à la vidange. Puis, interrompez le programme et placez une tasse contenant 230 ml de vinaigre blanc dans le panier inférieur. Refermez le lave-vaisselle et poursuivez le programme.

 Ne retirez pas la garniture d'étanchéité de la cuve (long joint en caoutchouc entourant l'ouverture du lave-vaisselle).

NETTOYAGE DES GICLEURS

Si la vaisselle n'est pas propre après un lavage ou si les gicleurs semblent obstrués, vous pouvez nettoyer chacun des gicleurs. Retirez les gicleurs avec précaution afin d'éviter qu'ils ne se cassent.

Gicleur inférieur

1. Vérifiez que les trous du gicleur ne sont pas obstrués par des particules d'aliments.
2. Si un nettoyage s'avère nécessaire, retirez le gicleur en le tirant vers le haut.
3. Nettoyez le gicleur, puis remettez-le en place.
4. Vérifiez que le gicleur est correctement positionné en le faisant tourner manuellement.

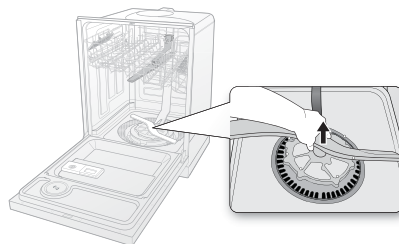

Gicleur central

1. Tirez le panier supérieur vers l'avant et retirez-le.
2. Vérifiez que les trous du gicleur ne sont pas obstrués par des particules d'aliments.
3. Si un nettoyage s'avère nécessaire, retirez le gicleur.
4. Pour retirer le gicleur, desserrez l'écrou, retirez-le, puis enlevez le gicleur.
5. Nettoyez le gicleur, remettez-le en place, puis resserrez l'écrou.
6. Serrez l'écrou fermement à la main.
7. Vérifiez que le gicleur est correctement positionné en le faisant tourner manuellement.

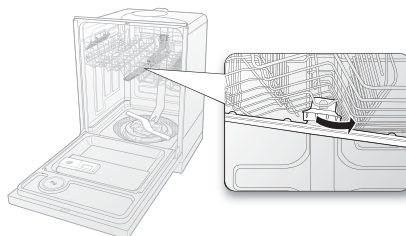

Gicleur supérieur

1. Vérifiez que les trous du gicleur ne sont pas obstrués par des particules d'aliments.
2. Si un nettoyage s'avère nécessaire, retirez le gicleur.
3. Pour retirer le gicleur, retirez d'abord le panier supérieur, desserrez le cache du gicleur en le tournant dans le sens antihoraire, puis retirez le gicleur supérieur.
4. Nettoyez le gicleur, remettez-le en place, puis resserrez le cache sur le gicleur en le tournant dans le sens horaire.
5. Vérifiez que le gicleur est correctement positionné en le faisant tourner manuellement.

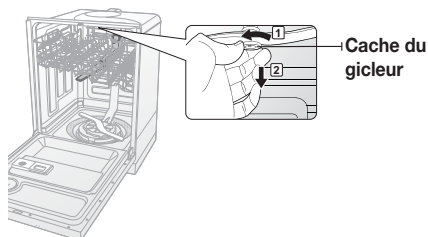

ENTREPOSAGE DE VOTRE LAVE-VAISSELLE

Si vous devez entreposer votre lave-vaisselle pendant une période prolongée, vidangez-le, puis débranchez-le. En effet, votre lave-vaisselle risque d'être endommagé si de l'eau stagne dans les tuyaux ou les composants internes.

Après avoir vidangé et débranché le lave-vaisselle, assurez-vous de fermer la vanne d'alimentation en eau ainsi que le disjoncteur.

Programmes

TABLEAU DES PROGRAMMES

(● : standard, ○ : optionnel)

Programme	Prélavage 1	Prélavage 2	Lavage principal	Rinçage1	Rinçage2	Rinçage3	Dernier rinçage [Assainissement]	Séchage	Eau [gal(l)]	Temps (min)
Normal	●	○	● 120 à 138 F (49 à 59 °C)	○	●		● 136 F (58 °C) [162 F (72 °C)]	●	3,9 à 7,2 (14,8 à 27,2)	110 à 135
Intensif	●	●	● 140 F (60 °C)	●	●	●	● 158 F (70 °C) [162 F (72 °C)]	●	9,0 (34,0)	152
Rapide+	●		● 140 F (60 °C)	●	●		● 140 F (60 °C)	●	5,2 (19,6)	59
Auto intelligent	●	○	● 122 à 138 F (50 à 59 °C)	○	●		● 136 F (58 °C) [162 F (72 °C)]	●	5,2 à 7,2 (19,6 à 27,2)	100 à 149

- Les chiffres entre parenthèses dans la colonne Dernier rinçage correspondent à la température lorsque l'option Assainissement est sélectionnée.
- Lorsque vous sélectionnez le programme Auto intelligent ou Normal, vous pouvez éliminer les étapes ○ (flexible) selon le degré de salissure de la vaisselle.
- Le temps de lavage varie en fonctions des étapes et options que vous ajoutez et de la pression et de la température de l'alimentation en eau.

Dépannage

CONSULTEZ CETTE RUBRIQUE SI VOUS RENCONTREZ UN PROBLÈME.

PROBLÈME	CAUSE POSSIBLE	SOLUTION
L'appareil ne démarre pas.	La porte n'est pas correctement fermée.	Vérifiez que le loquet de la porte est bien enclenché et que la porte est correctement fermée.
	Aucun programme n'est sélectionné.	Sélectionnez un programme adapté.
	Le câble d'alimentation n'est pas branché.	Branchez correctement le câble d'alimentation.
	L'alimentation en eau ne fonctionne pas.	Vérifiez que la vanne d'alimentation en eau est ouverte.
	Le panneau de commande est verrouillé.	Désactivez la fonction Verrouillage parental activé/désactivé, (voir page 11).
	Un disjoncteur s'est déclenché.	Réenclenchez le disjoncteur.
La durée d'une fonction ou d'un programme est trop longue.	L'eau qui arrive est froide.	Vérifiez que le circuit d'alimentation en eau est connecté au réseau d'eau chaude. (Chauffer de l'eau froide nécessite plus de temps.)
Il reste des particules d'aliments sur la vaisselle. (Le lavage ne s'effectue pas correctement.)	Vous avez sélectionné un programme non adapté.	Sélectionnez un programme en fonction du degré de salissure de la vaisselle, comme indiqué dans le présent guide.
	La température de l'eau est trop basse.	Raccordez le tuyau d'alimentation en eau au réseau d'eau chaude. Pour un résultat optimal, la température de l'eau doit être de 49 °C.
	La pression de l'eau est faible.	La pression de l'eau doit être comprise entre 20 et 120 psi (140 à 830 kPa).
	L'eau est trop dure.	Utilisez un nettoyeur commercial pour lave-vaisselle. Utilisez un détergent de bonne qualité, récent, contenant un produit de rinçage.
	Aucun détergent pour lave-vaisselle n'a été utilisé.	Ajoutez un détergent pour lave-vaisselle. Nous recommandons l'utilisation d'un détergent en poudre ou en gel.
	Il reste du détergent dans le réservoir.	Assurez-vous que des articles de grande taille, tels que des plaques de cuisson, des planches à découper, des récipients, etc. n'empêchent pas l'ouverture du réservoir de produit de lavage. Réorganisez la vaisselle de manière à ce qu'elle ne gêne pas le fonctionnement du distributeur de détergent.
	Aucun produit de rinçage n'a été ajouté.	Vérifiez le distributeur et ajoutez du produit de rinçage au besoin. Utilisez un produit de rinçage sous forme liquide.
	Un gicleur est bouché.	Nettoyez le gicleur.
	La vaisselle n'est pas correctement répartie. L'appareil est surchargé.	Réorganisez la vaisselle de manière à ce qu'elle n'empêche ni la rotation des gicleurs ni la diffusion du produit. Ne chargez pas plus de vaisselle que la quantité conseillée. Chargez la vaisselle conformément aux instructions. (Voir page 16.)

Dépannage

PROBLÈME	CAUSE POSSIBLE	SOLUTION
Les verres deviennent ternes.	L'eau utilisée est douce et la quantité de détergent est trop importante.	Ne chargez pas trop le lave-vaisselle et utilisez un produit de rinçage pour minimiser ce phénomène.
	De la vaisselle en aluminium a été placée dans le lave-vaisselle.	Retirez les taches à l'aide d'un nettoyant doux.
Une pellicule jaune ou marron recouvre l'intérieur du lave-vaisselle.	Cela est dû à des taches de café ou de thé.	Retirez-les à l'aide d'un détachant classique.
La vaisselle n'est pas sèche.	Aucun produit de rinçage n'a été ajouté dans le réservoir.	Vérifiez le distributeur et ajoutez du produit de rinçage au besoin. Utilisez un produit de rinçage sous forme liquide.
	La température de l'eau est trop basse pendant un programme.	Raccordez le tuyau d'alimentation en eau au réseau d'eau chaude. Utilisez du liquide de rinçage avec l'option Assainissement.
	L'appareil est surchargé.	Un chargement incorrect de la vaisselle peut influencer sur son séchage. Chargez la vaisselle conformément aux instructions. (Voir page 16.)
	Les verres et les tasses à fond concave retiennent l'eau. Cette eau peut se renverser sur d'autres articles lors du déchargement.	Une fois le programme terminé, videz le panier inférieur avant le panier supérieur afin d'éviter que l'eau du panier supérieur ne s'écoule sur la vaisselle du panier inférieur.
L'appareil dégage de mauvaises odeurs.	De l'eau stagne depuis le dernier cycle, si celui-ci n'a pas été terminé.	Ajoutez du détergent sans charger de vaisselle, puis effectuez un cycle à vide au réglage Normal pour nettoyer le lave-vaisselle.
	Le tuyau de vidange est bouché.	Contactez un technicien en réparation qualifié pour déboucher le tuyau de vidange.
	Le lave-vaisselle n'est pas utilisé quotidiennement ou de la vaisselle sale a été laissée trop longtemps dans l'appareil.	Placez un verre contenant 230 ml de vinaigre blanc dans le panier inférieur, puis lancez un programme Normal à vide (sans détergent).
Le lave-vaisselle est trop bruyant.	Du bruit se produit lorsque le couvercle du réservoir est ouvert et lorsque la pompe de vidange fonctionne au début du cycle.	Ce phénomène est normal.
	Le lave-vaisselle n'est pas parfaitement stable.	Assurez-vous que le lave-vaisselle est de niveau.
	Un corps étranger (vis, pièce en plastique, etc.) est coincé dans la cavité de la pompe.	Contactez un technicien en réparation qualifié pour extraire l'objet étranger de la cavité de la pompe.
	Le bruit peut provenir d'un gicleur qui heurte la vaisselle.	Réorganisez la vaisselle.

PROBLÈME	CAUSE POSSIBLE	SOLUTION
Le gicleur ne tourne pas librement.	L'orifice du gicleur est obstrué par des particules d'aliments.	Nettoyez l'orifice du gicleur.
	Un plat ou une casserole empêche le gicleur de tourner.	Une fois la vaisselle en place dans les paniers, faites tourner les gicleurs manuellement pour vérifier qu'aucun obstacle ne se trouve dans leur axe de rotation.
L'eau ne s'évacue pas du lave-vaisselle.	Le tuyau de vidange est obstrué.	Contactez un technicien de réparation qualifié pour déboucher le tuyau de vidange et vérifier le bon fonctionnement de la pompe de vidange.
Le panier supérieur s'incline après le chargement de la vaisselle.	La vaisselle n'est pas correctement répartie.	Chargez la vaisselle conformément aux instructions. (Voir page 16.)

Dépannage

RENSEIGNEMENTS CONCERNANT LES CODES D'INFORMATION

Le panneau de commande affiche des codes d'information pour vous aider à comprendre l'état dans lequel se trouve votre lave-vaisselle. Si l'un des codes suivants s'affiche, sélectionnez l'option Annulation et égouttage puis suivez les instructions indiquées dans la colonne Solution.

En cas de dysfonctionnement du lave-vaisselle, le ou les symboles/codes représentés ci-dessous clignotent.

CODE	SIGNIFICATION	SOLUTION
	Erreur du capteur thermique	Erreur fonctionnelle. Avec le lave-vaisselle vide, ajoutez du détergent, puis lancez un programme.
	Problème de chauffe-eau	Si le problème persiste, allez devant le tableau électrique de votre habitation, désactivez l'interrupteur du disjoncteur de votre lave-vaisselle, puis contactez un centre de réparation Samsung agréé.
	Erreur de chauffage à haute température	
	Erreur de niveau d'eau : trop faible	
	Problème d'alimentation en eau	Vérifiez que la vanne d'alimentation en eau n'est pas fermée ou que l'alimentation en eau n'est pas bloquée (valve ou tuyau gelé(e) ou obstrué(e) par des corps étrangers). Si le problème persiste, fermez la valve d'alimentation en eau et contactez un centre de réparation Samsung agréé.
	Erreur d'alimentation en eau chaude	Vérifiez la température de l'eau d'alimentation. Si elle est supérieure à 80 °C, une erreur fonctionnelle risque de se produire.
	Erreur de vidange	Vérifiez que le tuyau d'évacuation n'est ni bouché ni plié. Si le problème persiste, fermez la valve d'alimentation en eau et contactez un centre de réparation Samsung agréé.
	Erreur de niveau d'eau : trop élevé	Erreur fonctionnelle. Fermez la valve d'alimentation en eau, allez devant le tableau électrique de votre habitation, désactivez l'interrupteur du disjoncteur de votre lave-vaisselle, puis contactez un centre de réparation Samsung agréé.
	Problème de fuite	
	Erreur de touche	Erreur fonctionnelle. Éteignez le lave-vaisselle et essayez de le redémarrer. Si le problème persiste, contactez un centre de réparation Samsung agréé.

Si un code non répertorié ci-dessus s'affiche, appelez le 1 800 SAMSUNG (726-7864).

Annexe

PROTECTION DE L'ENVIRONNEMENT

- Votre lave-vaisselle est fabriqué à partir de matériaux recyclables. Si vous décidez de vous en départir, veuillez respecter la réglementation locale relative à l'élimination des déchets. Coupez le câble d'alimentation de manière à ce que l'appareil ne puisse plus être branché sur une source d'alimentation.
- Retirez la porte afin d'éviter que des enfants ou de petits animaux ne se fassent piéger à l'intérieur de l'appareil.
- Ne dépassez pas les quantités de détergent recommandées par le fabricant du produit.

CARACTÉRISTIQUES TECHNIQUES

Modèle	DW7933LRASR, DW7933LRAWW, DW7933LRABB		
Type	Lave-vaisselle encastrable	Capacité de lavage	14 couverts
Puissance	120 V/60 Hz c.a. uniquement, disjoncteur 15 A	Pression de l'eau	20 à 120 psi (140 à 830 kPa)
Puissance nominale	Moteur de lavage : 150 à 190 W Résistance chauffe-eau : 1100 W		
Dimensions (largeur×profondeur×hauteur)	23 ⁷ / ₈ x 24 ³ / ₄ x 33 ⁷ / ₈ po (605 x 627 x 860 mm)		
Poids	Avec l'emballage : 47 kg		

Garantie

LAVE-VAISSELLE SAMSUNG GARANTIE LIMITÉE À L'ACHETEUR INITIAL

Ce produit de la marque SAMSUNG, fourni et distribué par ÉTATS-UNIS : SAMSUNG ELECTRONICS AMERICA, INC./CANADA : SAMSUNG ELECTRONICS CANADA, INC. (SAMSUNG) et livré à l'état neuf et dans son carton d'origine à l'acheteur initial, est garanti par SAMSUNG sur les défauts de fabrication ou de matériaux pendant une période de :

un (1) an pour toutes les pièces et la main-d'œuvre, cinq (5) ans pour la carte de circuit imprimé et les paniers (les frais de main-d'œuvre pour les interventions à domicile sont à la charge du client dès la deuxième année) et à vie pour la contre-porte et la cuve en acier inoxydable (fuites). Samsung remplace votre appareil par le même modèle ou un modèle plus récent (dont les fonctionnalités sont supérieures ou équivalentes) (la main-d'œuvre pour le remplacement est à la charge du client).

Cette garantie limitée prend effet le jour de l'achat initial; elle est uniquement valable pour les produits achetés et utilisés aux États-Unis ou au Canada. Pour se prévaloir du service de garantie, l'acheteur doit contacter SAMSUNG afin d'établir les procédures relatives au diagnostic et à l'intervention nécessaire. Le service sous garantie ne peut être offert que par un centre de service autorisé SAMSUNG. La facture datée et originale doit être présentée sur demande comme preuve d'achat à SAMSUNG ou au centre de service autorisé SAMSUNG. SAMSUNG fournit un service de réparation gratuit à domicile pendant la période de garantie, en fonction de la disponibilité à l'intérieur des États-Unis contigus et du Canada. Le service de réparation à domicile n'est pas offert partout.

Pour en bénéficier, vous devez veiller à ce que le produit ne soit pas obstrué et qu'il soit accessible pour le technicien en réparation. Si le service de réparation à domicile n'est pas possible, SAMSUNG peut organiser le transport du produit vers ou depuis un centre de service autorisé.

SAMSUNG s'engage à réparer, remplacer ou rembourser ce produit à sa discrétion et gratuitement tel que stipulé dans les présentes conditions, avec des pièces ou produits neufs ou reconditionnés, si un défaut est constaté pendant la période de garantie limitée spécifiée ci-dessus. Toute pièce ou tout produit remplacé devient la propriété de SAMSUNG et doit lui être restitué. Les pièces et produits de rechange sont protégés pour le reste de la période de garantie initiale ou pour quatre-vingt-dix (90) jours, selon l'éventualité la plus tardive.

Cette garantie limitée couvre les défauts de fabrication relatifs aux matériaux ou à la main-d'œuvre survenant dans le cadre d'un usage normal et non commercial de ce produit et ne s'applique pas aux situations suivantes: dommages liés au transport, à la livraison et à l'installation; applications ou usages pour lesquels ce produit n'est pas conçu; modification du produit ou des numéros de série; dommages d'ordre esthétique ou finition extérieure ; accidents, abus, négligence, incendie, inondation, foudre et autres catastrophes naturelles; utilisation de produits, matériel, systèmes, utilitaires, services, pièces, fournitures, accessoires, applications, installations, réparations, câblage externe ou connecteurs non fournis ou non autorisés par SAMSUNG et pouvant endommager ce produit ou entraîner des problèmes d'entretien; tension secteur inadéquate, fluctuations et surtensions; réglages faits par le client et non-respect des consignes d'utilisation et d'entretien ou des instructions environnementales décrites et prescrites dans le présent guide; déplacement et réinstallation du produit; problèmes causés par la vermine. Cette garantie limitée ne couvre pas les problèmes résultant d'un courant électrique, d'une tension ou d'une alimentation électrique inadéquat(e)s, les ampoules, les fusibles, le câblage, le coût des appels pour obtenir des instructions, ni les erreurs d'installation. SAMSUNG ne garantit pas un fonctionnement continu ou sans erreur de ce produit.

À L'EXCEPTION DE CELLES EXPOSÉES PAR LA PRÉSENTE, IL N'EXISTE AUCUNE AUTRE GARANTIE SUR CE PRODUIT, QU'ELLE SOIT EXPRESSE OU IMPLICITE, ET SAMSUNG REJETTE TOUTE AUTRE GARANTIE Y COMPRIS, MAIS SANS S'Y LIMITER, TOUTE GARANTIE IMPLICITE RELATIVE À LA QUALITÉ MARCHANDE, À L'ABSENCE DE CONTREFAÇON OU À L'ADAPTATION À UN USAGE PARTICULIER. SAMSUNG NE SERA TENUE D'HONORER AUCUNE AUTRE GARANTIE DONNÉE PAR UNE PERSONNE, UNE FIRME OU UNE SOCIÉTÉ QUELCONQUE EN REGARD DE CE PRODUIT. SAMSUNG NE SERA AUCUNEMENT RESPONSABLE DE LA PERTE DE BÉNÉFICES, DE REVENUS OU DE FONDS COMMERCIAL, OU DE L'IMPOSSIBILITÉ DE RÉALISER LES ÉCONOMIES ESCOMPTÉES, NI DES AUTRES DOMMAGES ACCESSOIRES, INDIRECTS OU SPÉCIAUX CAUSÉS PAR L'USAGE, L'USAGE ABUSIF OU L'INCAPACITÉ D'UTILISER CE PRODUIT, QUELLE QUE SOIT LA BASE JURIDIQUE INVOQUÉE POUR JUSTIFIER L'ASSERTION, ET MÊME SI SAMSUNG A ÉTÉ AVISÉE DE LA POSSIBILITÉ DE TELS DOMMAGES.

TOUT TYPE DE COMPENSATION EXIGÉ AUPRÈS DE SAMSUNG NE DEVRA EN AUCUN CAS EXCÉDER LE PRIX D'ACHAT DU PRODUIT VENDU PAR SAMSUNG ET À L'ORIGINE DES DOMMAGES ALLÉGUÉS.

SANS LIMITATION AUX DISPOSITIONS PRÉCÉDENTES, L'ACHETEUR ASSUME TOUS LES RISQUES ET TOUTES LES RESPONSABILITÉS EN CAS DE PERTE, DE DOMMAGES OU DE BLESSURES ÉVENTUELLES LIÉS À L'ACHETEUR ET À LA PROPRIÉTÉ DE L'ACHETEUR OU À AUTRUI ET À SES PROPRIÉTÉS DÉCOULANT DE L'USAGE, DE L'USAGE ABUSIF OU DE L'INCAPACITÉ D'UTILISER CE PRODUIT. CETTE GARANTIE LIMITÉE N'EST VALABLE POUR PERSONNE D'AUTRE QUE L'ACHETEUR INITIAL DU PRODUIT, N'EST PAS TRANSFÉRABLE ET ÉNONCE VOTRE RECOURS EXCLUSIF.

Certains États et certaines juridictions n'autorisent pas les limitations quant à la durée des garanties implicites ni l'exclusion ou la limitation de dommages accessoires ou indirects; il se peut par conséquent que les limitations et exclusions énoncées ci-dessus ne s'appliquent pas à votre cas. Cette garantie vous confère des droits légaux spécifiques; il est donc possible que vous bénéficiiez d'autres droits qui varieront d'une juridiction à une autre.

Pour bénéficier d'un service d'assistance couvert par votre garantie, contactez SAMSUNG à l'adresse suivante :

Aux U.S.A

Samsung Electronics America, Inc.
85 Challenger Road Ridgefield Park, NJ 07660
1-800-SAMSUNG (726-7864)
www.samsung.com

Au CANADA

Customer Service 55 Standish Court Mississauga, Ontario L5R 4B2 Canada
1-800-SAMSUNG (726-7864)
www.samsung.com/ca (English)
www.samsung.com/ca_fr (French)

Notes

Notes



Des questions ou des commentaires ?

PAYS	N° de téléphone	SITE INTERNET
U.S.A	1-800-SAMSUNG (726-7864)	www.samsung.com
MEXICO	01-800-SAMSUNG (726-7864)	www.samsung.com
CANADA	1-800-SAMSUNG (726-7864)	www.samsung.com/ca (English) www.samsung.com/ca_fr (French)

Code n°DD68-00141A-02_CFR



Serie DW7933

Lavavajillas manual del usuario

imagine las posibilidades

Gracias por comprar este producto Samsung.
Para recibir un servicio más completo,
registre su producto en
www.samsung.com/register



Características de su nuevo lavavajillas samsung

Su nuevo Lavavajillas Samsung cambiará su opinión acerca del lavado de la vajilla. Desde su capacidad extra grande hasta su gran eficiencia energética, su nuevo lavavajillas Samsung posee todas las características que harán que sus quehaceres sean mucho menos rutinarios.

1. Capacidad extra grande

El estante superior está inclinado para la vajilla de mayor tamaño. Se ha maximizado el espacio para dar cabida a una gran variedad de tamaños de vajilla.

2. Mayor practicidad

El ciclo automático inteligente determina el nivel de suciedad de la vajilla e inicia el ciclo óptimo de limpieza. Use esta función para ahorrar agua, energía y tiempo.

3. Funcionamiento sumamente silencioso

Tecnología de control eficiente de los ruidos que proporciona un funcionamiento lo más silencioso posible. Su nuevo lavavajillas Samsung es más silencioso que nunca.

4. Filtro autolimpiante



Este producto mantiene en su interior los restos de comida mientras funciona y luego los expulsa automáticamente junto con el agua.

5. Sensor digital inteligente de pérdidas de agua

Este lavavajillas Samsung está equipado con un sensor digital de pérdidas especial que detecta hasta el mínimo rastro de agua. Ubicado debajo del lavavajillas, el sensor desconecta la conexión eléctrica inmediatamente cuando detecta una pérdida, lo que evita los elevados costos derivados de una emergencia por inundación.

Este manual contiene información importante acerca del uso y el cuidado de su nuevo lavavajillas Samsung. Consúltelo para obtener las descripciones del panel de control, las instrucciones de uso del lavavajillas y las sugerencias para lograr el máximo rendimiento de sus tecnologías y funciones de última generación. La "Tabla de ciclos" de la página 22 ofrece una descripción general de los diferentes ciclos y la sección de "Solución de problemas" de la página 23 le indica qué hacer si algo sale mal.











Información sobre seguridad

A lo largo de este manual, encontrará notas de Advertencia  y Precaución . Estas importantes instrucciones de seguridad no abarcan todas las situaciones posibles que podrían ocurrir.



Es su responsabilidad actuar con precaución cuando instale, realice el mantenimiento y ponga en funcionamiento el lavavajillas. Samsung no se responsabiliza por los daños ocasionados por el uso inadecuado.

INSTRUCCIONES DE SEGURIDAD IMPORTANTES

Significado de los íconos y señales de este manual del usuario:

 ADVERTENCIA	Peligros o prácticas inseguras que pueden causar lesiones físicas graves o la muerte.
 PRECAUCIÓN	Peligros o prácticas inseguras que pueden causar lesiones físicas o daños materiales.
 PRECAUCIÓN	Para reducir el riesgo de incendio, explosión, descargas eléctricas o lesiones físicas cuando usa el lavavajillas, siga estas instrucciones básicas de seguridad:
	NO intente hacer nada.
	NO desarme.
	NO toque.
	Siga las instrucciones completamente.
	Desenchufe el cable de alimentación del tomacorriente de pared.
	Asegúrese de que la máquina esté conectada a tierra para evitar la descarga eléctrica.
	Llame al Servicio Técnico para solicitar ayuda.

ADVERTENCIA - Cuando utilice el lavavajillas, tome todas las precauciones básicas, incluyendo las siguientes:

-  Lea todas las instrucciones antes de usar el lavavajillas.
 - Al igual que con cualquier equipo que use electricidad, agua y piezas movibles, existen riesgos potenciales.
 - Utilice el lavavajillas únicamente para la función para la cual se ha destinado.
 - Utilice únicamente detergentes o productos humectantes recomendados para utilizarse en lavavajillas y manténgalos fuera del alcance de los niños.
 - Cuando cargue los objetos que se lavarán:
 - Coloque los objetos cortantes de manera que no dañen las juntas de la puerta.
 - Cargue los cuchillos afilados con el mango hacia arriba para reducir el riesgo de sufrir lesiones por cortes.
-  No lave objetos de plástico a menos que tengan el rótulo "apto para lavavajillas" o su equivalente. En el caso de los objetos de plástico que no tengan tal rótulo, consulte las recomendaciones del fabricante.
-  No toque el ELEMENTO CALENTADOR durante el uso o inmediatamente luego de él.

CONSERVE ESTAS INSTRUCCIONES

Información sobre seguridad

No ponga en funcionamiento el lavavajillas a menos que todos los paneles de CIERRE estén correctamente colocados.

No modifique los controles.

No maltrate la puerta, la tapa o las cestas del lavavajillas, ni se sienten o pare sobre ellas.

Para reducir el riesgo de lesiones, evite que los niños jueguen dentro o fuera del lavavajillas.

Para reducir el riesgo de incendio o explosión:

- En ciertas circunstancias, se puede producir gas hidrógeno en un sistema de agua caliente que no se ha usado durante dos semanas o más. EL GAS HIDRÓGENO ES EXPLOSIVO. Si el sistema de agua caliente no se ha usado durante dicho período, abra todas las llaves de agua caliente y deje que el agua fluya durante varios minutos antes de usar el lavavajillas. Esto disipará el gas hidrógeno acumulado. Dado que el gas es inflamable, no fume ni utilice una llama abierta en ese momento.

Cuando deje de utilizar o descarte un lavavajillas antiguo, retire la puerta del compartimiento de lavado.

Después de desembalar el lavavajillas, mantenga el embalaje fuera del alcance de los niños.

El lavavajillas es muy pesado. No intente mover o trasladar el lavavajillas por su cuenta. Se necesitan dos o más personas para mover un lavavajillas y evitar lesiones potenciales.

No instale el lavavajillas cerca de componentes eléctricos. Mantenga el lavavajillas alejado de llamas abiertas.

Instale y nivele el lavavajillas sobre una superficie no alfombrada que pueda soportar su peso.

El lavavajillas debe conectarse a tierra correctamente. Nunca lo conecte a un tomacorriente sin conexión a tierra. Consulte la página 8 para obtener más información sobre cómo conectar el lavavajillas a tierra.

Conecte el cable a tierra a la conexión a tierra de color verde de la caja de terminales.

Después de instalar el lavavajillas, compruebe que la manguera de desagüe esté correctamente conectada y que las conexiones de la manguera no tengan pérdidas. Si la manguera de desagüe está floja, puede ocasionar pérdidas materiales.

El conducto puede romperse. A medida que transcurre el tiempo, pierde su flexibilidad. Revise el conducto periódicamente. Si está hinchado, rasgado, cortado o si hay pérdida de agua, reemplácelo inmediatamente.

Para usar este electrodoméstico en forma segura, familiarícese con su funcionamiento y manéjelo con cuidado cuando lo use.

No vierta gasolina, solventes ni otros materiales inflamables dentro del lavavajillas. No lave vajilla que se haya expuesto a estos materiales.

Mantenga el detergente del lavavajillas fuera del alcance de los niños. El detergente causa un efecto adverso en los órganos del cuerpo humano. Contiene sustancias para otorgar brillo y es corrosivo. Evite que el detergente entre en contacto con la piel o los ojos.

No empuje ni presione la puerta cuando esté abierta, ya que al hacerlo podría dañar el lavavajillas o hacerse daño.

CONSERVE ESTAS INSTRUCCIONES

4_ Información sobre seguridad

No permita que los niños jueguen dentro del lavavajillas o sobre él. Pueden hacerse daño o dañar el lavavajillas.



Desconecte el cable de alimentación (o corte el disyuntor) antes de realizar el mantenimiento del lavavajillas.

No repare, reemplace ni realice el mantenimiento de ninguna de las piezas de su lavavajillas por su cuenta. Sólo se permite que técnicos calificados autorizados realicen el desmontaje, las reparaciones y las modificaciones. El trabajo efectuado por una persona no autorizada puede invalidar su garantía.

Antes de deshacerse del lavavajillas, retire la puerta del compartimiento de lavado o la traba de la puerta para evitar que niños o animales pequeños puedan quedar atrapados adentro.

Si no va a utilizarse el lavavajillas durante un período prolongado, corte el suministro de agua.

Este lavavajillas ha sido diseñado para uso residencial únicamente.

ANTES DE USAR EL LAVAVAJILLAS



ADVERTENCIA

ADVERTENCIA



Riesgo de vuelco

- No utilice el lavavajillas hasta que no esté correctamente instalado.
- No ejerza presión sobre una puerta abierta.
- No coloque peso excesivo sobre una puerta abierta.



Riesgo de descarga eléctrica

El incumplimiento con estas instrucciones puede tener como resultado la muerte, incendios o descargas eléctricas:

- Conecte a tierra el lavavajillas.
- Conecte el cable a tierra a la conexión a tierra de color verde de la caja de conexiones.
- No utilice un cable prolongador.



ADVERTENCIA

Advertencias de la disposición 65 del Estado de California:

“La ley Safe Drinking Water and Toxic Enforcement Act” del Estado de California exige que el gobernador de California publique una lista de sustancias que el estado reconoce como causante de cáncer, defectos congénitos u otro daño reproductivo y exige que los comercios adviertan acerca de la potencial exposición a dichas sustancias. Este producto contiene un producto químico conocido en el Estado de California como causante de cáncer, defectos congénitos u otro daño reproductivo. Este aparato puede provocar una ligera exposición a algunas de las sustancias de la lista, incluidos benceno, formaldehído y monóxido de carbono.

CONSERVE ESTAS INSTRUCCIONES

Información sobre seguridad _5

Contenido

CONFIGURACIÓN DE SU LAVAVAJILLAS

7

- 7 Desembalaje del lavavajillas
- 7 Verificación de las piezas
- 8 Cumplimiento de los requisitos de instalación

USO DEL LAVAVAJILLAS

9

- 9 Panel de control
- 11 Indicadores de progreso
- 11 Pantalla
- 11 Selector de ciclos
- 12 Pautas básicas
- 14 Cómo retirar el soporte para platos
- 14 Ajuste del ángulo de los soportes para platos
- 15 Ajuste de la altura del estante superior
- 15 Cómo retirar el estante superior
- 16 Carga del estante inferior
- 16 Carga del estante superior
- 17 Uso de la cesta para cubiertos
- 18 Uso del dosificador

LIMPIEZA Y MANTENIMIENTO DEL LAVAVAJILLAS

20

- 20 Limpieza del exterior
- 20 Limpieza del interior
- 20 Limpieza de las boquillas
- 21 Cómo guardar el lavavajillas

CICLOS

22

- 22 Tabla de ciclos

SOLUCIÓN DE PROBLEMAS

23

- 23 Controle estos puntos si su lavavajillas...
- 26 Códigos de información

APÉNDICE

27

- 27 Ayuda al medioambiente
- 27 Especificaciones

Configuración de su lavavajillas

Asegúrese de que su instalador siga estas instrucciones minuciosamente para que su nuevo lavavajillas funcione adecuadamente y no existan riesgos de sufrir lesiones al lavar los platos.

DESEMBALAJE DEL LAVAVAJILLAS

- Cuando haya recibido el lavavajillas, desembálelo con cuidado y compruebe que no esté dañado. Si el lavavajillas está dañado, tome nota de ello en la carta de porte y guarde una copia. No instale el lavavajillas y comuníquese con el Servicio al cliente de Samsung al número que se indica a continuación.
- Si el producto no está dañado, comience con la instalación. Si va a instalarlo por su cuenta, asegúrese de leer la guía de instalación y de seguir sus instrucciones.
- Después de desembalar el lavavajillas, mantenga el embalaje fuera del alcance de los niños para garantizar su seguridad.

VERIFICACIÓN DE LAS PIEZAS

Una vez desembalado el lavavajillas, asegúrese de haber recibido todas las piezas que aparecen a continuación. Si el lavavajillas sufrió daños durante el transporte, o si falta alguna pieza, comuníquese con el Servicio al cliente de Samsung al 1-800-SAMSUNG (726-7864).

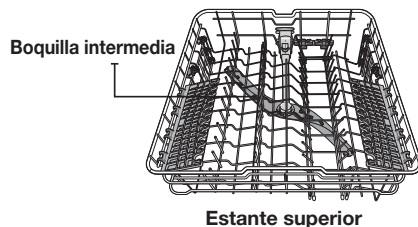
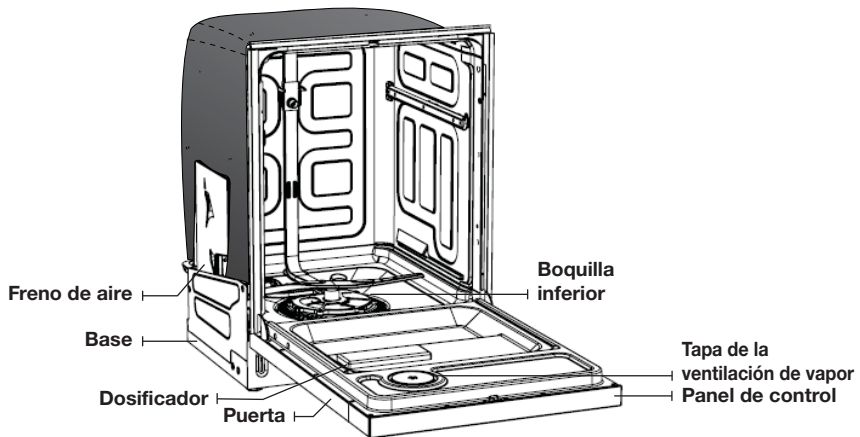

Estante superior



Estante inferior



Cesta para cubiertos

 Accesorios - Manual del usuario/instalación, kit de instalación.

Configuración de su lavavajillas

CUMPLIMIENTO DE LOS REQUISITOS DE INSTALACIÓN

Suministro eléctrico y conexión a tierra



Para evitar el riesgo innecesario de incendio, descarga eléctrica o lesiones físicas, todo el cableado y la conexión a tierra deben realizarse de conformidad con la versión más reciente del Código Eléctrico Nacional, ANSI/FNPA, Nro. 70 y los códigos y ordenanzas locales. Es exclusiva responsabilidad del propietario del electrodoméstico proveer los servicios eléctricos adecuados para este electrodoméstico.



Nunca utilice un cable prolongador.

Cuando prepare la instalación, asegúrese de que el suministro eléctrico tiene las siguientes características:

- Un fusible o disyuntor de 120 voltios, 60 Hz, 15 amperios
- Un circuito derivado individual destinado únicamente al lavavajillas

El lavavajillas debe estar conectado a tierra. En caso de que el lavavajillas funcione mal o se descomponga, la conexión a tierra reducirá el riesgo de descarga eléctrica al ofrecer una vía de menor resistencia para la corriente eléctrica.



Nunca conecte un cable a tierra a las tuberías de plástico, las tuberías de gas o las cañerías de agua caliente.

Instrucciones de conexión a tierra

Para un electrodoméstico con conexión permanente:

Este electrodoméstico debe estar conectado a un metal con conexión a tierra, a un sistema de cableado permanente, o se debe conectar el conductor de conexión a tierra del equipo a los conductores del circuito y luego a la terminal de conexión a tierra del equipo.

Suministro de agua

La presión del conducto de agua caliente debe estar entre 20~120 psi (140~830 kPa).

Ajuste el calentador de agua para obtener una temperatura de agua entre 120 °F (49 °C) ~ 149 °F (65 °C).



La mayoría de las tiendas de suministros de plomería venden conductos de diversas longitudes, de hasta 10 pies (305 cm) de largo.

Para reducir el riesgo de pérdidas y daños ocasionados por el agua puede hacer lo siguiente:

- Coloque las llaves de agua en un lugar de fácil acceso.
- Cierre las llaves cuando no use el lavavajillas.
- Verifique periódicamente que no haya pérdidas de agua en los accesorios del conducto.



Antes de utilizar el lavavajillas por primera vez verifique que no haya pérdidas en ninguna de las conexiones de la válvula de suministro de agua ni en las llaves.

Piso

Por razones de seguridad, su lavavajillas debe estar instalado sobre un piso de construcción sólida.

Nunca instale el lavavajillas sobre una plataforma o sobre una estructura con soportes poco resistentes.

El lavavajillas debe instalarse adecuadamente, conforme a la Guía de instalación, antes de utilizarlo. Si no recibió una Guía de instalación junto con el lavavajillas, puede obtener una en nuestro sitio Web www.samsung.com.

Uso del lavavajillas

PANEL DE CONTROL

Serie DW7933

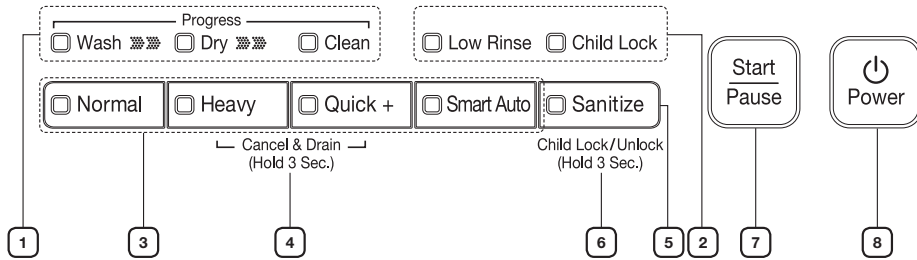

<p>1 INDICADOR DE PROGRESO</p>	<p>Información de progreso (Wash (Lavado), Day (Secado), Clean (Limpio)) Cada indicador de progreso correspondiente al funcionamiento actual se enciende para mostrar el progreso del ciclo.</p>
<p>2 PANTALLA</p>	<p>Muestra información (Low Rinse (Producto de enjuague bajo), Child Lock (Bloqueo para niños)). El indicador "Low Rinse (Producto de enjuague bajo)" se enciende cuando es necesario reponer el producto para el enjuague y el de "Child Lock (Bloqueo para niños)" se enciende/apaga cuando se activa el Bloqueo para niños / Desbloqueo para niños.</p>
<p>3 SELECTOR DE CICLOS</p>	<p>Seleccione el ciclo de lavado adecuado según el nivel de suciedad de la vajilla. Cuando se selecciona un ciclo, se enciende el indicador de ciclo activado correspondiente. Si desea cancelar el ciclo seleccionado, presione nuevamente el botón del ciclo que se ha seleccionado. Si ocurre un error durante el funcionamiento, se enciende un mensaje de error con un sonido de advertencia. Consulte "Códigos de información" en la página 26.</p>
<p>4 CANCEL & DRAIN (Cancelar y drenar)</p>	<p>Para cancelar y drenar un ciclo que esté ejecutándose, mantenga presionados los botones Heavy (Muy sucio) y Quick + (Rápido +) durante tres (3) segundos.</p>
<p>5 SANITIZE (Desinfección)</p>	<p>La temperatura se eleva a 162 °F (72 °C) en el ciclo de enjuague final para la desinfección de alta temperatura. Si selecciona la opción Desinfección, el indicador "Sanitize (Desinfección)" parpadea cuando la temperatura del agua llega a la temperatura de desinfección (más de 155 °F (68 °C)) y permanece encendido hasta el final del ciclo Desinfección. Cuando abre la puerta o presiona el botón Power (Encendido), el indicador "Sanitize (Desinfección)" se apaga.</p> <p> La función de Desinfección cumple con la Norma NSF/ANSI para Lavavajillas Residenciales. Los lavavajillas residenciales certificados no han sido diseñados para los establecimientos alimentarios autorizados. Su lavavajillas ha sido certificado por NSF.</p> <p>El ciclo certificado por NSF es el ciclo Heavy (muy sucio) con la opción de desinfección seleccionada.</p>

Uso del lavavajillas

<p>CHILD LOCK/ UNLOCK (Bloqueo para niños / Desbloqueo para niños)</p> <p>6</p>	<p>Esta opción le permite bloquear los botones del panel de control para que los niños no puedan encender el lavavajillas en forma accidental al presionar los botones del panel de control.</p> <p>Para bloquear o desbloquear los botones del panel de control mantenga presionado el botón Sanitize (Desinfección) durante (3) segundos.</p> <ul style="list-style-type: none">- Cuando está encendido: Mantenga presionado el botón Sanitize (Desinfección) durante tres (3) segundos.- Cuando está apagado: Presione primero el botón Power (Encendido) y luego mantenga presionado el botón Sanitize (Desinfección) durante tres (3) segundos.
<p>START/PAUSE (Inicio/Pausa)</p> <p>7</p>	<p>Con el lavavajillas encendido, cierre la puerta y seleccione el ciclo y la opción que desee. Presione el botón Start/Pause (Inicio/Pausa) para iniciar el ciclo. Para que el lavavajillas haga una pausa mientras funciona, presione el botón Start/Pause (Inicio/Pausa) y abra la puerta lentamente y con cuidado.</p>
<p>POWER (Encendido)</p> <p>8</p>	<p>Cuando se presiona el botón Power (Encendido), se enciende y apaga toda la pantalla y se ilumina el último ciclo que se finalizó.</p> <p>Cuando finaliza el ciclo seleccionado, se apagan los otros indicadores y se enciende el indicador "Clean (Limpio)" durante 10 minutos.</p> <p>A continuación la alimentación se apaga automáticamente.</p>

 Puede seleccionar la opción Desinfección antes de iniciar un ciclo. Si cambia el ciclo después de seleccionar una opción, se regresa al ciclo original.

INDICADORES DE PROGRESO

Serie DW7933

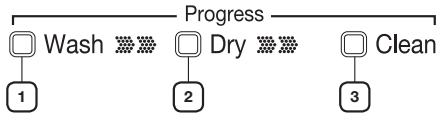

1	WASH (Lavado)	Cuando el lavavajillas está ejecutando un ciclo de lavado o enjuague, se ilumina el indicador "Wash (Lavado)".
2	DAY (Secado)	Cuando el lavavajillas está ejecutando un ciclo de secado, se ilumina el indicador "Day (Secado)".
3	CLEAN (Limpio)	Cuando el lavavajillas completa todos los pasos del ciclo seleccionado, se apagan todos los indicadores y se enciende el indicador "Clean (Limpio)" durante 10 minutos. Si abre la puerta cuando el indicador "Clean (Limpio)" está encendido, este se apaga inmediatamente.

 Cuando el lavavajillas inicia un ciclo, el indicador de progreso correspondiente al funcionamiento actual se enciende para mostrar el progreso del ciclo. Cuando se completa un paso del ciclo, se apaga el indicador correspondiente.

PANTALLA

Serie DW7933

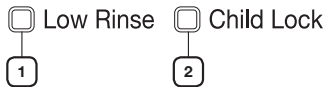

1	LOW RINSE (Producto de enjuague bajo)	Cuando "Low Rinse (Producto de enjuague bajo)" se mantiene encendido indica que hay poco producto para el enjuague en el dispensador. Reponga el producto para el enjuague.
2	CHILD LOCK (Bloqueo para niños)	Cuando selecciona el Bloqueo para niños, se ilumina el indicador "Child Lock (Bloqueo para niños)".

SELECTOR DE CICLOS

Serie DW7933



1	NORMAL (Normal)	Utilice este ciclo para la vajilla que utiliza cotidianamente en la cena.
2	HEAVY (Muy sucia)	Utilice este ciclo para vajilla muy sucia, difícil de limpiar o engrasada.
3	QUICK + (Rápido +)	Utilice este ciclo para la vajilla ligeramente sucia.
4	SMART AUTO (Automático inteligente)	Este ciclo detecta el nivel de suciedad e inicia automáticamente el ciclo óptimo luego algunos minutos de funcionamiento.

Uso del lavavajillas

PAUTAS BÁSICAS

1. Abra la puerta y cargue la vajilla (consulte la página 16).
 - Coloque la vajilla en los estantes superior e inferior.
 - Retire los restos de comida de la vajilla antes de los colocarla en los estantes.
 - Después de cargar la vajilla en los estantes, rote las boquillas a mano para verificar si alguno de los platos interferirá con ellas.
 - Empuje los estantes hacia atrás para que queden en su lugar.
 - Verifique que la ubicación de los platos no bloquee la apertura del dosificador de detergente.
2. Agregue detergente al dosificador (página 18).
 - Asegúrese de utilizar únicamente detergente para lavavajillas automático.
 - Consulte "Uso del dosificador" en la página 18.
3. Cierre la puerta y presione el botón **Power (Encendido)**.
 - Cuando presiona el botón **Power (Encendido)**, se enciende y apaga toda la pantalla y se ilumina el último ciclo que se finalizó.
 - Si se ilumina "Low Rinse (Producto de enjuague bajo)", **debe reponer el producto para el enjuague** para mejorar el desempeño del lavado y del secado.
4. Seleccione el ciclo de limpieza adecuado según el nivel de suciedad de la vajilla. (consulte las páginas 11 y 22).
 - Presione el botón de ciclo adecuado.
 - Cuando presiona un botón de ciclo, se ilumina el indicador correspondiente. Si presiona nuevamente el botón del ciclo, se apaga la luz y se cancela el ciclo.
 - Para obtener información sobre cómo seleccionar un ciclo según el nivel de suciedad de la vajilla, consulte "Selector de ciclos".
5. Pulse el botón **Start/Pause (Inicio/Pausa)**.
 - Después de cerrar la puerta y presionar el botón **Start/Pause (Inicio/Pausa)**, luego de algunos segundos el lavavajillas inicia el ciclo seleccionado.
 - La puerta debe estar firmemente cerrada. Si la puerta está levemente entreabierta, el ciclo seleccionado no comenzará automáticamente.
6. Cuando el ciclo haya terminado.
 - Se enciende el indicador "Clean (Limpio)" y el lavavajillas emite una señal sonora.
 - El lavavajillas se apaga automáticamente luego de 10 minutos.



Para cargar más vajilla o para hacer una pausa durante el funcionamiento, pulse el botón **Start/Pause (Inicio/Pausa)** y abra la puerta despacio y con cuidado, ya que existe la posibilidad de sufrir lesiones a causa del vapor caliente contenido en el interior.
(Si se abre la puerta mientras funciona el lavavajillas, se activa un mecanismo de seguridad y se detiene el ciclo.)



Para lograr un mejor desempeño en el secado debería utilizar productos para el enjuague. Puede lograr un mejor desempeño del secado seleccionando la opción Desinfección.

Si se enciende el indicador "Low Rinse (Producto de enjuague bajo)" durante un ciclo, la máquina lavavajillas agrega automáticamente 30 minutos al ciclo de secado luego que se enciende el indicador Limpio.

Cuando la temperatura del agua del último enjuague de la opción de desinfección llega a la temperatura de desinfección (más de 155 °F (68 °C)) el indicador "Sanitize (Desinfección)" parpadea y permanece iluminado hasta el final del ciclo Desinfección. Cuando abre la puerta o presiona el botón **Power (Encendido)**, el indicador "Sanitize (Desinfección)" se apaga.



No deben lavarse los siguientes elementos

- **Acrílico, Aluminio:** es posible que la vajilla con un borde dorado impreso de decoración se decolore.
- **Platos tratados con adhesivos:** es posible que los plásticos, la madera, el marfil, el cobre y la hojalata que hayan sido tratados se aflojen.
- **Plásticos con una tolerancia a la temperatura inferior a 194 °F (90 °C) :** Los plásticos delgados no se lavan ni secan bien y es posible que se dañen debido a las altas temperaturas de lavado.
- **Hojalata:** La hojalata debe lavarse a mano y secarse inmediatamente, ya que puede oxidarse.
- **Utensilios de madera:** los objetos de madera pueden agrietarse.



Cuando use el lavavajillas, trate de acomodar los platos de manera adecuada, como se describe en la página 16.

- Debe retirar de la vajilla todos los restos de comida, como huesos, semillas, etc., y cualquier otro tipo de desecho como los palillos, papel u otros, ya que es posible que dañen la vajilla, generen ruidos u ocasionen incluso mal funcionamiento.
- Presione el botón de ciclo adecuado según el nivel de suciedad y el tipo de vajilla.
- Utilice únicamente la cantidad adecuada de detergente y de producto para el enjuague.

Uso del lavavajillas

CÓMO RETIRAR EL SOPORTE PARA PLATOS

En el estante inferior, puede retirarse fácilmente el soporte para platos para hacer lugar para objetos grandes, como ollas y sartenes. Para retirar el soporte para platos, levante las manijas (A). Para volver a colocar el soporte para platos, alinéelo para que quede en su lugar y luego presione hacia abajo las manijas (A).

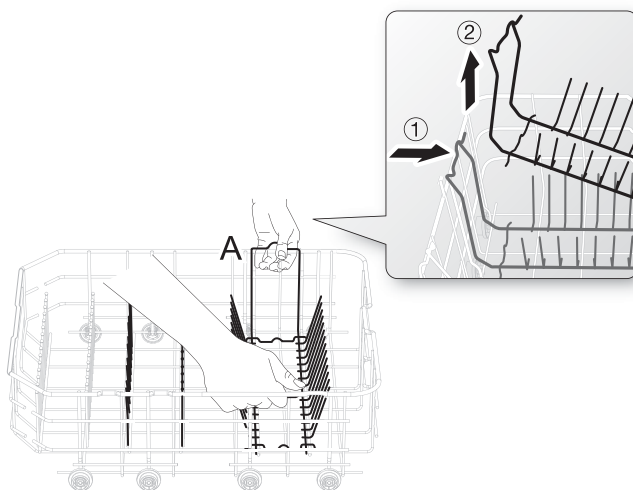

AJUSTE DEL ÁNGULO DE LOS SOPORTES PARA PLATOS

Puede ajustar el ángulo de los dientes del estante superior en tres posiciones distintas para que coincida con el tamaño y la forma de la vajilla. Para ajustar los dientes, sujete la manija de la parte posterior del estante y empuje hacia la derecha o hacia la izquierda. Consulte la ilustración inferior.

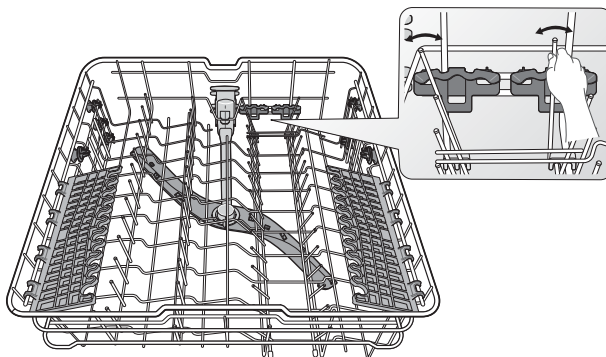

AJUSTE DE LA ALTURA DEL ESTANTE SUPERIOR

Puede ajustar la altura del estante superior de su lavavajillas Samsung para dar cabida a platos de mayor tamaño en el estante inferior. Según la altura del estante superior que establezca, en el estante inferior puede ubicar platos de hasta 14 pulg. (36 cm) de diámetro y en el estante superior platos de hasta 12 pulg. (30 cm) de diámetro.

Serie DW7933

Para ajustar la altura del estante superior, siga estos pasos:

1. Retire el estante superior siguiendo las indicaciones de **Cómo retirar el estante superior**.
2. Si desea bajar el estante superior, vuelva a instalar el estante como se muestra en la Figura A.
3. Si desea subir el estante superior, vuelva a instalar el estante como se muestra en la Figura B.



Recomendamos que ajuste la altura del estante superior antes de cargar la vajilla. Si la ajusta luego de cargar la vajilla, esta puede resultar dañada.

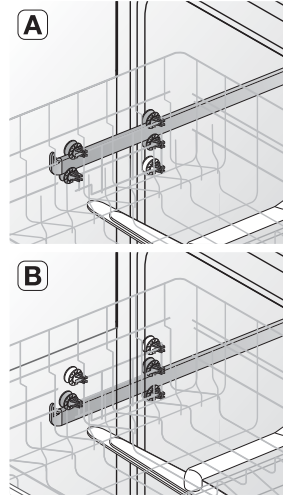

CÓMO RETIRAR EL ESTANTE SUPERIOR

Tire del estante superior hacia el frente y, para retirarlo, levántelo levemente y tire de él hacia el frente. Consulte las ilustraciones inferiores.



Si bien puede retirarse el estante superior, debe estar instalado para que el lavavajillas funcione correctamente.

Si trata de operar el lavavajillas sin el estante, se escuchará ruido y el desempeño del lavavajillas será deficiente.

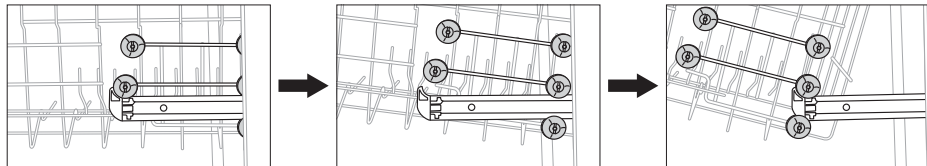

Paso 1.

Paso 2.

Paso 3.

Uso del lavavajillas

CARGA DEL ESTANTE INFERIOR

Cargue los utensilios de cocina (recipientes, ollas, etc.) de hasta 14 pulgadas (36 cm) de diámetro en el estante inferior. Se ha diseñado el estante inferior específicamente para la vajilla para comida, recipientes para sopa, platos, ollas, tapas y fuentes de horno.

Cargue la vajilla en la columna central del estante de manera que el lado abierto mire hacia la derecha. Cargue los objetos grandes como recipientes y ollas en el lavavajillas de manera que sus lados abiertos miren hacia abajo. Recomendamos cargar las tazas, la cristalería y los platos pequeños en el estante superior.

Observe los patrones recomendados de carga que se encuentran a continuación.



configuración para 12 lugares



configuración para 10 lugares

CARGA DEL ESTANTE SUPERIOR

Se ha diseñado el estante superior para platos pequeños, jarras, vasos y objetos de plástico que tengan el rótulo "apto para lavavajillas". Cargue los platos en el lavavajillas de manera que los lados abiertos se enfrenten unos a otros.

Asegúrese de que la vajilla cargada no interfiera con la rotación de la boquilla que se encuentra en la parte inferior del estante superior. (Para comprobarlo, haga rotar la boquilla a mano.)

Para cargar la vajilla, tire del estante superior dejando el espacio suficiente para que pueda cargarlo sin golpear la encimera superior.



configuración para 12 lugares



configuración para 10 lugares

Uso del soporte para copas

Puede cargar tazas o vasos en el soporte para copas. Resulta muy práctico también para lavar copas de vino. Cuelgue sus copas de vino de las espigas del soporte para copas.

Puede plegar el soporte para copas cuando no se use.

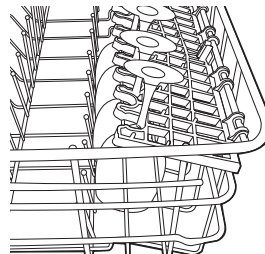

Carga de objetos grandes

Puede cargar objetos grandes como recipientes y ollas en el estante inferior.

Asegúrese de que las manijas de las ollas y otros objetos no interfieran con la rotación de las boquillas.

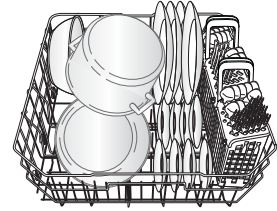

USO DE LA CESTA PARA CUBIERTOS

La cesta para cubiertos consiste en dos compartimentos.

Puede colocar independientemente cada cuchillo, cuchara o tenedor en el soporte para cucharas en la cubierta de la cesta para evitar roturas o decoloración.

 NO permita que ningún objeto llegue hasta la parte inferior.

- 1 Tenedores pequeños
- 2 Cucharas
- 3 Cuchillos
- 4 Cucharas y tenedores grandes
- 5 Tenedores medianos
- 6 Elementos restantes

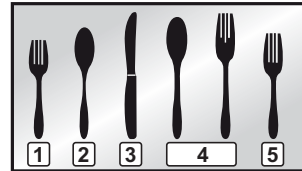

Disposición sugerida para 12 lugares

Soporte para cucharas visto desde arriba con las ubicaciones sugeridas para los cubiertos. Haga coincidir los números del diagrama con los números de la lista superior de los cubiertos.

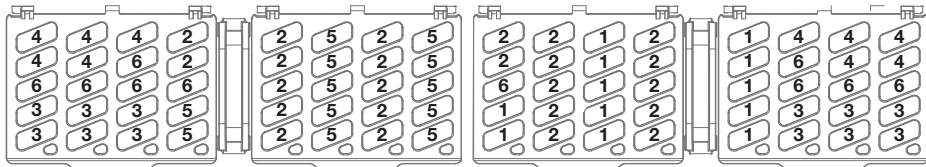

La cesta para cubiertos puede utilizarse con la cubierta abierta. Consulte la ilustración de la derecha.

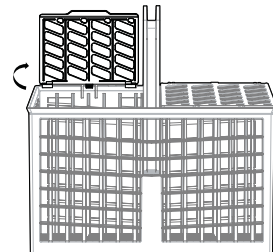

Uso del lavavajillas

USO DEL DOSIFICADOR

Llenado del dosificador de detergente

1. Abra la tapa presionando el pestillo de la tapa hacia abajo.



2. Agregue la cantidad recomendada de detergente en el dosificador de lavado principal según la tabla que se encuentra a continuación.

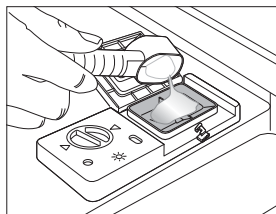

3. Cierre la tapa del dosificador. Cuando se cierre correctamente, escuchará un "clic".

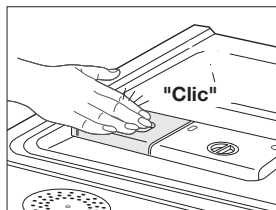

4. Si selecciona el ciclo Muy sucio, agregue la cantidad recomendada de detergente en el dosificador de prelavado según la tabla que se encuentra a continuación.

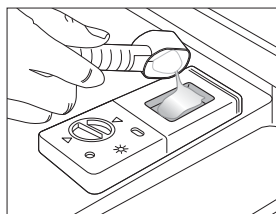

La cubierta se abre automáticamente para dosificar el detergente durante el lavado.

CICLO	CANTIDAD DE DETERGENTE	
	Dosificador para el lavado principal	Dosificador para el prelavado
Normal (Normal), Quick+ (Rápido+), Smart Auto (Automático inteligente)	0,5 oz (15 g)	Sin detergente
Heavy (Muy sucio)	0,7 oz (20 g)	0,2 oz (5 g)

 Los números que se encuentran dentro del dosificador aluden a gramos.

Llenado del dosificador de producto para el enjuague

Se ha diseñado el lavavajillas para que utilice un producto líquido para el enjuague.

 El uso de un producto para el enjuague mejora mucho el desempeño luego del enjuague final.

1. Gire la perilla del dosificador en sentido contrario a las agujas del reloj para abrir la cubierta.

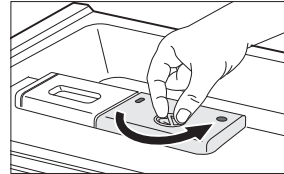

2. Vierta producto para el enjuague en la abertura hasta que el indicador señale "MAX" (Máximo). Evite llenar demasiado el dosificador.



3. Ajuste la cantidad de producto para el enjuague que se liberará durante la operación de enjuague. Puede elegir uno de los cuatro niveles (1~4). Cuanto más alto sea el número, mayor será la cantidad de producto para el enjuague que se libere. El número seleccionado de fábrica es el 3.

Cuando se llena el dosificador de producto de enjuague alcanza para 40 lavados aproximadamente.

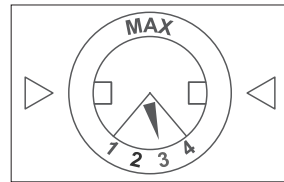

4. Cierre la cubierta.
Gire la perilla del dosificador en el sentido de las agujas del reloj.

 Recomendamos especialmente utilizar sólo producto líquido para el enjuague.

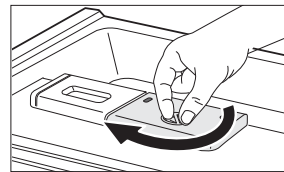

Limpieza y mantenimiento del lavavajillas

Mantener el lavavajillas limpio mejora su desempeño, reduce la cantidad de reparaciones innecesarias y aumenta su vida.

LIMPIEZA DEL EXTERIOR

Se recomienda limpiar los derrames en el exterior del lavavajillas a medida que ocurran. Utilice un paño suave y húmedo para limpiar suavemente todos los derrames y el polvo del panel de control. No utilice benceno, cera, diluyente, blanqueador a base de cloro ni alcohol. Estos materiales pueden decolorar las paredes internas y ocasionar manchas. No debe rociarse agua sobre el lavavajillas para limpiarlo y debe evitarse que el agua entre en contacto con cualquiera de las partes eléctricas.

 Si el lavavajillas posee un panel de acero inoxidable en la puerta, puede limpiarlo con un paño limpio y suave y un limpiador para acero inoxidable de electrodomésticos o un producto semejante.

LIMPIEZA DEL INTERIOR

Limpie periódicamente el interior del lavavajillas para eliminar las partículas de suciedad o comida. Limpie el interior del lavavajillas y la parte interior de la puerta con un repasador húmedo. Recomendamos que llene el dosificador con detergente para platos y luego opere el lavavajillas vacío periódicamente usando el ciclo Normal o Rápido con la opción de Desinfección. Esto mantendrá limpio su lavavajillas.

Si en el lavavajillas hay aun manchas blancas y olores, corra el ciclo Normal con el lavavajillas vacío y sin detergente hasta que se vacíe. Luego, interrumpa el ciclo y ponga una tasa de 230 cm³ de vinagre blanco en la canasta inferior. Cierre el lavavajillas y deje terminar el ciclo.



No quite el sello frontal del tambor (el sello de goma que rodea la abertura del lavavajillas).

LIMPIEZA DE LAS BOQUILLAS

Si el lavavajillas no limpia correctamente o las boquillas parecen estar obstruidas, puede limpiarlas en forma individual. Tenga cuidado al retirar las boquillas, ya que pueden romperse.

Boquilla inferior

1. Verifique que los agujeros de la boquilla no estén obstruidos con partículas de comida.
2. Si se necesita realizar la limpieza, tire de la boquilla hacia arriba para retirarla.
3. Limpie la boquilla y vuelva a colocarla en su lugar.
4. Haga rotar manualmente la boquilla para verificar que haya quedado instalada correctamente.

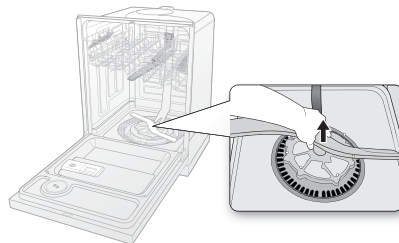

Boquilla intermedia

1. Tire del estante superior hacia el frente y quítelo.
2. Verifique que los agujeros de la boquilla no estén obstruidos con partículas de comida.
3. Si necesita limpiarlo, retire la boquilla.
4. Para hacerlo, afloje y retire la tuerca y luego quite la boquilla.
5. Limpie la boquilla, insértela nuevamente y ajuste la tuerca.
6. Para ajustar la tuerca, rótelas firmemente con la mano.
7. Haga rotar manualmente la boquilla para verificar que haya quedado instalada correctamente.

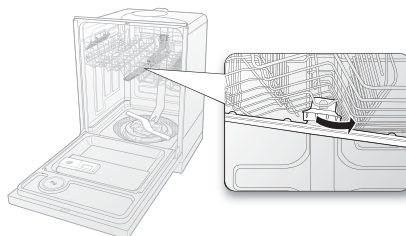

Boquilla superior

1. Verifique que los agujeros de la boquilla no estén obstruidos con partículas de comida.
2. Si necesita limpiarlo, retire la boquilla.
3. Para retirar la boquilla quite primero el estante superior, afloje la tapa de la boquilla girándola en sentido contrario a las agujas del reloj y luego extraiga la boquilla.
4. Limpie la boquilla, insértela nuevamente y ajuste la tapa de la boquilla girándola en el sentido de las agujas del reloj.
5. Haga rotar manualmente la boquilla para verificar que haya quedado instalada correctamente.

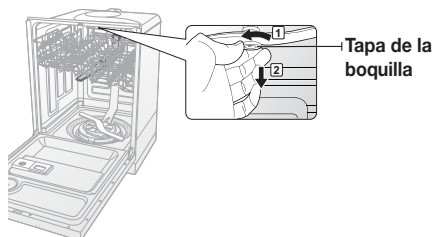

CÓMO GUARDAR EL LAVAVAJILLAS

Si necesita guardar su lavavajillas durante un período prolongado, primero drénelo y desconéctelo. Si queda agua en las mangueras y los componentes internos se puede dañar el lavavajillas.

Después de drenar y desconectar el lavavajillas, asegúrese de cerrar la válvula de suministro de agua y de cortar el disyuntor.

Ciclos

TABLA DE CICLOS

(●: Básico, ○: Paso flexible)

Ciclo	Prelavado 1	Prelavado 2	Lavado principal	Enjuague1	Enjuague2	Enjuague 3	Último enjuague [Desinfección]	Secado	Agua [gal(l)]	Tiempo (min)
Normal (Normal)	●	○	● 120 ~ 138 F (49 ~ 59 °C)	○	●		● 136 F (58 °C) [162 F (72 °C)]	●	3,9-7,2 (14,8-27,2)	110-135
Heavy (Muy sucio)	●	●	● 140 F (60 °C)	●	●	●	● 158 F (70 °C) [162 F (72 °C)]	●	9,0 (34,0)	152
Quick+ (Rápido+)	●		● 140 F (60 °C)	●	●		● 140 F (60 °C)	●	5,2 (19,6)	59
Smart Auto (Automático inteligente)	●	○	● 122 F~138 F (50~59 °C)	○	●		● 136 F (58 °C) [162 F (72 °C)]	●	5,2-7,2 (19,6~27,2)	100-149

- Los números que se encuentran entre paréntesis en la columna Último enjuague representan la temperatura cuando se ha seleccionado la opción Desinfección.
- Cuando selecciona el ciclo Automático inteligente o Normal, puede eliminar los pasos ○ (flexibles) según el nivel de suciedad de la vajilla.
- El tiempo de lavado depende de los pasos u opciones que agregue y de la presión y la temperatura del agua suministrada.

Solución de problemas

CONTROLE ESTOS PUNTOS SI SU LAVAVAJILLAS...

PROBLEMA	CAUSA POSIBLE	SOLUCIÓN
No enciende.	La puerta no está completamente cerrada.	Verifique que la puerta esté trabada y completamente cerrada.
	No se ha seleccionado ningún ciclo.	Seleccione un ciclo adecuado.
	El cable de alimentación no está conectado.	Conecte el cable de alimentación adecuadamente.
	No funciona el suministro de agua.	Verifique que la válvula de suministro de agua esté abierta.
	El panel de control está bloqueado.	Desactive Bloqueo para niños / Desbloqueo para niños, (consulte la página 11.)
	Un disyuntor está abierto.	Reinicie el disyuntor.
Tarda demasiado tiempo con una operación o un ciclo.	Se suministra agua fría.	Verifique que el conducto esté conectado al suministro de agua caliente. (Se necesita tiempo adicional para calentar el agua fría.)
La vajilla presenta partículas de comida. (No limpia correctamente.)	Seleccionó un ciclo inadecuado.	Seleccione un ciclo de acuerdo con la cantidad de vajilla y su nivel de suciedad, tal como lo indica este manual.
	La temperatura del agua es baja.	Conecte el conducto al suministro de agua caliente. Para un mejor desempeño, la temperatura del agua suministrada debe ser de 120 °F (49 °C).
	Presión de agua baja.	La presión del agua debe estar entre 20 y 120 psi (140 ~ 830 kPa).
	El agua es demasiado dura.	Use un limpiador para lavavajillas comercial. Utilice un detergente fresco, de alta calidad, con producto para el enjuague.
	No se usó detergente para lavavajillas.	Utilice detergente para lavavajillas automático. Recomendamos un detergente para lavavajillas en polvo o en gel.
	Quedan restos de detergente en el dosificador.	Asegúrese de que objetos grandes, como láminas para hornear galletas, tablas para cortar o contenedores, no bloqueen el dosificador de detergente o impidan que se abra adecuadamente. Reacomode la vajilla de manera que no interfiera con el funcionamiento del dosificador del detergente.
	No hay producto para el enjuague.	Verifique el dosificador y agregue producto para el enjuague. Use producto líquido para el enjuague.
	Hay una boquilla obstruida.	Limpie la boquilla.
	La vajilla no se cargó correctamente. Se ha cargado demasiada vajilla.	Reacomode la vajilla de manera que no interfiera con la rotación de la boquilla ni con el funcionamiento del dosificador del detergente. Cargue únicamente la cantidad adecuada de vajilla. Cargue la vajilla según las recomendaciones. (Consulte la página 16.)

Solución de problemas

PROBLEMA	CAUSA POSIBLE	SOLUCIÓN
Deja las copas con poco brillo.	El agua suministrada es blanda y se ha usado poco detergente.	No cargue completamente el lavavajillas y utilice un producto para el enjuague para minimizar este efecto.
	La carga incluye vajilla de aluminio.	Quite las marcas de la vajilla con un limpiador de baja sensibilidad.
Deja una película amarilla o marrón en el interior del lavavajillas.	Esto ocurre cuando restos de café o té.	Quite esta suciedad con un limpiador de manchas.
No seca bien la vajilla.	No hay producto para el enjuague en el dosificador.	Verifique el dosificador y agregue producto para el enjuague. Use un producto líquido para el enjuague.
	Cuando el lavavajillas está funcionando, la temperatura del agua es baja.	Conecte el conducto al suministro de agua caliente. Utilice producto para el enjuague junto con la opción Sanitize (Desinfección).
	Se ha cargado demasiada vajilla.	Las carga inadecuada de los objetos puede afectar el secado. Cargue la vajilla según las recomendaciones. (Consulte la página 16.)
	Los vasos y las copas cóncavos retienen agua. El agua puede derramarse sobre otros objetos al sacarlos.	Luego de finalizar el ciclo, vacíe primero el estante inferior y luego el superior, así evitará que el agua del estante superior gotee sobre la vajilla del estante inferior.
Tiene mal olor.	Quedó agua con sobras cuando el último ciclo no se completó.	Coloque detergente, sin cargar vajilla, y haga funcionar el ciclo Normal para limpiar el lavavajillas.
	La manguera de desagüe está obstruida.	Comuníquese con un técnico calificado para retirar cualquier obstrucción de la manguera de drenaje.
	No usó el lavavajillas cada día o dejó vajilla sucia en la unidad demasiado tiempo.	Con el lavavajillas vacío y sin detergente, coloque un vaso con 8 onzas de vinagre boca arriba en el estante inferior y ejecute el ciclo Normal.
Hace demasiado ruido.	Cuando la cubierta del dosificador está abierta y el funcionamiento de la bomba de desagüe está en las primeras etapas, se genera ruido.	Este funcionamiento es normal.
	El lavavajillas no está nivelado.	Asegúrese de que el lavavajillas esté nivelado.
	Materiales extraños (tornillos, piezas de plástico) en la cámara de la bomba.	Comuníquese con un técnico calificado para retirar los materiales extraños de la cámara de la bomba.
	Se escucha un "golpeteo" porque una boquilla golpea contra la vajilla.	Reacomode la vajilla.
No rotan las boquillas con suavidad.	El agujero de la boquilla está obstruido con partículas de comida.	Limpie el agujero de la boquilla.
	Un plato o una olla bloquean la boquilla y esta no puede girar.	Después de cargar la vajilla en los estantes, rote las boquillas a mano para verificar si alguno de los platos interferirá con ellas.

PROBLEMA	CAUSA POSIBLE	SOLUCIÓN
No se vacía el agua del lavavajillas.	El drenaje se obstruyó.	Comuníquese con un técnico calificado para retirar cualquier obstrucción de la manguera de drenaje y verifique el funcionamiento de la bomba de drenaje.
Presenta su estante superior doblado luego de cargar la vajilla.	Se ha cargado incorrectamente la vajilla.	Cargue la vajilla según las recomendaciones. (Consulte la página 16.)

Solución de problemas

CÓDIGOS DE INFORMACIÓN

El panel de control muestra códigos de información para ayudarle a comprender mejor qué ocurre con el lavavajillas. Si ve alguno de los códigos de la tabla siguiente, seleccione la opción Cancelar y Drenar y siga las instrucciones de la columna Solución.

Si su lavavajillas tiene algún problema, los siguientes indicadores de SÍMBOLO DEL CÓDIGO parpadean.

SÍMBOLO DEL CÓDIGO	SIGNIFICADO	SOLUCIÓN
	Error del sensor de temperatura	
	Error en el calentador	Error funcional. Con el lavavajillas vacío agregue detergente y ejecute un ciclo.
	Temperatura alta Error de calentamiento	Si el problema continúa, vaya al panel del disyuntor de su casa, desconecte el disyuntor del lavavajillas y contacte a un servicio técnico de Samsung autorizado.
	Error del nivel bajo de agua	
	Error en el suministro de agua	Verifique si la válvula de suministro de agua está cerrada, si se ha suspendido el suministro de agua o si el conducto o la válvula de entrada de agua están congelados u obstruidos. Si el problema continúa, cierre la válvula del suministro de agua y contacte a un servicio técnico de Samsung autorizado.
	Temperatura alta Error de suministro de agua	Verifique la temperatura del agua suministrada. Si es superior a 176 °F (80 °C), es posible que ocurra un error funcional en el lavavajillas.
	Error de drenaje	Verifique si la manguera de desagüe está obstruida o doblada. Si el problema continúa, cierre la válvula del suministro de agua y contacte a un servicio técnico de Samsung autorizado.
	Error del nivel alto de agua	Error funcional. Cierre la válvula de suministro de agua, vaya al panel del disyuntor de su casa, desconecte el disyuntor del lavavajillas y contacte a un servicio técnico de Samsung autorizado.
	Error de pérdidas	Error funcional. Apague el lavavajillas y enciéndalo nuevamente.
	Error del botón	Si el problema continúa, contacte a un servicio técnico de Samsung autorizado.

Para los códigos que no figuran arriba, llame al 1-800-SAMSUNG(726-7864).

Apéndice

AYUDA AL MEDIOAMBIENTE

- Este lavavajillas se fabrica con materiales reciclables. Si decide deshacerse de él, siga la normativa local relacionada con la eliminación de desechos. Corte el cable de alimentación para que el electrodoméstico no pueda conectarse a una fuente de alimentación.
- Quite la puerta para que los animales y los niños pequeños no puedan quedar atrapados dentro del electrodoméstico.
- No utilice cantidades de detergente mayores a las recomendadas por el fabricante del detergente.

ESPECIFICACIONES

Modelo	DW7933LRASR, DW7933LRAWW, DW7933LRABB		
Tipo	Lavavajillas para empotrar	Capacidad de lavado	configuración para 14 lugares
Suministro eléctrico	120 V / 60 Hz AC solamente, disyuntor de 15 A	Presión de agua utilizada	20 ~ 120 psi (140 ~ 830 kPa)
Uso de potencia nominal	Motor de lavado: 150 ~ 190 W Calentador: 1100 W		
Dimensiones (AnchoxProfundidadxAltura)	23 ⁷ / ₈ x 24 ³ / ₄ x 33 ⁷ / ₈ pulg. (605 x 627 x 860 mm)		
Peso	Desembalado 104 lb. (47 kg)		

Garantía

LAVAVAJILLAS SAMSUNG

GARANTÍA LIMITADA PARA EL COMPRADOR ORIGINAL

El presente producto de la marca SAMSUNG, tal como lo provee y distribuye SAMSUNG ELECTRONICS AMERICA, INC. en EE.UU./ SAMSUNG ELECTRONICS CANADA, INC. en CANADÁ (SAMSUNG) y lo entrega como nuevo, en su embalaje de cartón original al comprador o consumidor original, está garantizado por SAMSUNG contra defectos de fabricación de los materiales y la mano de obra durante el período limitado de la garantía de:

un (1) año para todas las piezas y la mano de obra, cinco (5) años para la placa de circuito impreso, los estantes (los gastos de mano de obra del servicio técnico a domicilio a partir del segundo año correrán por cuenta del cliente), y toda la vida para el revestimiento inoxidable de la puerta y el tambor de acero inoxidable con respecto a pérdidas. Samsung reemplazará la unidad por una del mismo modelo u otro actual (que sea mejor o igual en cuanto a su funcionalidad) (la mano de obra relacionada con el reemplazo correrá por cuenta del cliente).

La presente garantía limitada comienza en la fecha original de compra y es válida únicamente para productos comprados y usados en los Estados Unidos/Canadá. Para recibir el servicio técnico de la garantía, el comprador debe comunicarse con SAMSUNG con el fin de que se determine el problema y los procedimientos del servicio. El servicio técnico de la garantía sólo puede ser prestado por un centro de servicio técnico autorizado de SAMSUNG. Se debe presentar la factura de compra original como prueba de compra a SAMSUNG o al servicio técnico autorizado de SAMSUNG. SAMSUNG prestará servicio técnico a domicilio durante el período de la garantía sin costo, sujeto a la disponibilidad dentro de los Estados Unidos/Canadá contiguos. El servicio técnico a domicilio no está disponible en todas las áreas.

Para recibir el servicio técnico a domicilio, el producto no debe presentar obstrucciones y debe ser accesible para el agente del servicio técnico. Si el servicio técnico no está disponible, SAMSUNG puede optar por transportar el producto hasta y desde el servicio técnico autorizado.

SAMSUNG reparará, reemplazará el producto u ofrecerá un reembolso a nuestra discreción y sin cargo adicional, tal como se establece en la presente garantía, con piezas o productos nuevos o reacondicionados si se comprueba que es defectuoso durante el período limitado de la garantía especificado anteriormente. Todas las piezas y los productos reemplazados pasan a ser propiedad de SAMSUNG y deben ser devueltos a SAMSUNG. Las piezas y los productos reemplazados asumen la garantía original que resta, o noventa (90) días, el período que sea el más prolongado.

La presente garantía limitada cubre defectos de fabricación de los materiales y la mano de obra encontrados durante el uso normal y doméstico de este producto y no será válida para lo siguiente: daños que ocurran durante el envío; entrega e instalación; aplicaciones y usos para los cuales el presente producto no fue destinado; producto o números de serie alterados; daño cosmético o acabado exterior; accidentes, abuso, descuido, incendio, inundación, caída de rayos, u otros casos fortuitos o de fuerza mayor; uso de productos, equipo, sistemas, utilidades, servicios, piezas, suministros, accesorios, aplicaciones, instalaciones, reparaciones, cableado externo o conectores no provistos ni autorizados por SAMSUNG que dañen este producto o que acarreen problemas en el servicio; voltaje de la línea eléctrica incorrecto, fluctuaciones y sobretensión; ajustes del cliente e incumplimiento de lo establecido en el manual de instrucciones, instrucciones de mantenimiento y ambientales que están cubiertas y recomendadas en el manual de instrucciones; traslado y reinstalación del producto; problemas causados por plagas. La presente garantía limitada no cubre problemas derivados de la corriente, el voltaje o el suministro eléctrico incorrectos, las bombillas de luz, los fusibles de la casa, el cableado de la casa, el costo del servicio técnico para recibir instrucciones o corregir errores en la instalación. SAMSUNG no garantiza el funcionamiento ininterrumpido o sin errores del producto.

SALVO LO ESTABLECIDO EN LA PRESENTE GARANTÍA, NO EXISTEN GARANTÍAS SOBRE EL PRESENTE PRODUCTO, YA SEAN EXPRESAS O TÁCITAS, Y SAMSUNG DESCONOCE TODAS LAS GARANTÍAS QUE INCLUYEN, AUNQUE NO EN CARÁCTER TAXATIVO, CUALQUIER GARANTÍA TÁCITA DE QUE EL PRODUCTO SE ENCUENTRA EN CONDICIONES APTAS PARA LA VENTA, DE DEFRAUDACIÓN DE DERECHOS O DE QUE EL PRODUCTO SE ADECUA A LOS FINES ESPECÍFICOS PARA LOS CUALES SE ADQUIERE. NINGÚN AVAL O GARANTÍA OTORGADOS POR PERSONA, COMPAÑÍA O CORPORACIÓN ALGUNA CON RESPECTO AL PRESENTE PRODUCTO REVESTIRÁ CARÁCTER VINCULANTE PARA SAMSUNG. SAMSUNG NO SERÁ RESPONSABLE POR PÉRDIDA DE INGRESOS O LUCRO CESANTE, IMPOSIBILIDAD DE GENERAR AHORROS U OBTENER OTROS BENEFICIOS, O CUALQUIER DAÑO DERIVADO DE CIRCUNSTANCIAS ESPECIALES, DAÑO IMPREVISTO O DERIVADO CAUSADO POR EL USO, USO INCORRECTO, O INCAPACIDAD PARA USAR EL PRESENTE PRODUCTO, INDEPENDIEMENTE DE LA TEORÍA LEGAL EN QUE SE FUNDE EL RECLAMO Y AUN CUANDO SE LE HAYA NOTIFICADO A SAMSUNG DE LA POSIBILIDAD DE TALES DAÑOS.

NINGÚN RESARCIMIENTO DE NINGUNA ÍNDOLE CONTRA SAMSUNG SUPERARÁ EL MONTO DEL PRECIO DE COMPRA DEL PRODUCTO VENDIDO POR SAMSUNG Y CAUSANTE DEL PRESUNTO DAÑO.

SIN LIMITAR LO PRECEDENTE, EL COMPRADOR ASUME TODO EL RIESGO Y LA RESPONSABILIDAD POR PÉRDIDA, DAÑO O LESIÓN AL COMPRADOR Y A LOS BIENES DEL COMPRADOR Y A TERCEROS Y A SUS BIENES DERIVADOS DEL USO, USO INCORRECTO O INCAPACIDAD PARA USAR EL PRESENTE PRODUCTO. LA PRESENTE GARANTÍA LIMITADA NO SE EXTENDERÁ A NINGUNA PERSONA DISTINTA DEL COMPRADOR ORIGINAL DEL PRESENTE PRODUCTO, ES INTRANSFERIBLE Y ESTABLECE SU EXCLUSIVA REPARACIÓN.

Algunos Estados no permiten limitaciones en cuanto al plazo de una garantía implícita, o la exclusión o limitación de daños imprevistos o derivados, por lo tanto las limitaciones o exclusiones antedichas pueden no aplicarse en su caso. Esta garantía le otorga derechos específicos, y además puede tener otros derechos que varían según el Estado en el que se encuentre.

Para recibir un servicio técnico de garantía, comuníquese con SAMSUNG a:

En U.S.A

Samsung Electronics America, Inc.
85 Challenger Road Ridgefield Park, NJ 07660
1-800-SAMSUNG (726-7864)
www.samsung.com

En CANADA

Samsung Electronics Canada Inc.,
Customer Service 55 Standish Court Mississauga, Ontario L5R 4B2 Canada
1-800-SAMSUNG (726-7864)
www.samsung.com/ca (English)
www.samsung.com/ca_fr (French)

Memo

Memo



¿Tiene alguna pregunta o algún comentario?

PAÍS	LLAME AL	O VISÍTENOS EN LÍNEA EN
U.S.A	1-800-SAMSUNG (726-7864)	www.samsung.com
MEXICO	01-800-SAMSUNG (726-7864)	www.samsung.com
CANADA	1-800-SAMSUNG (726-7864)	www.samsung.com/ca (English) www.samsung.com/ca_fr (French)

Código No. DD68-00141A-02_MES